

The Saeco logo features a stylized 'S' inside a circle, followed by the brand name 'Saeco' in a bold, sans-serif font. Below the logo is a horizontal bar with the colors of the Italian flag: green, white, and red.

Saeco

INCANTO
HD8914

PHILIPS

Saeco, a Philips brand



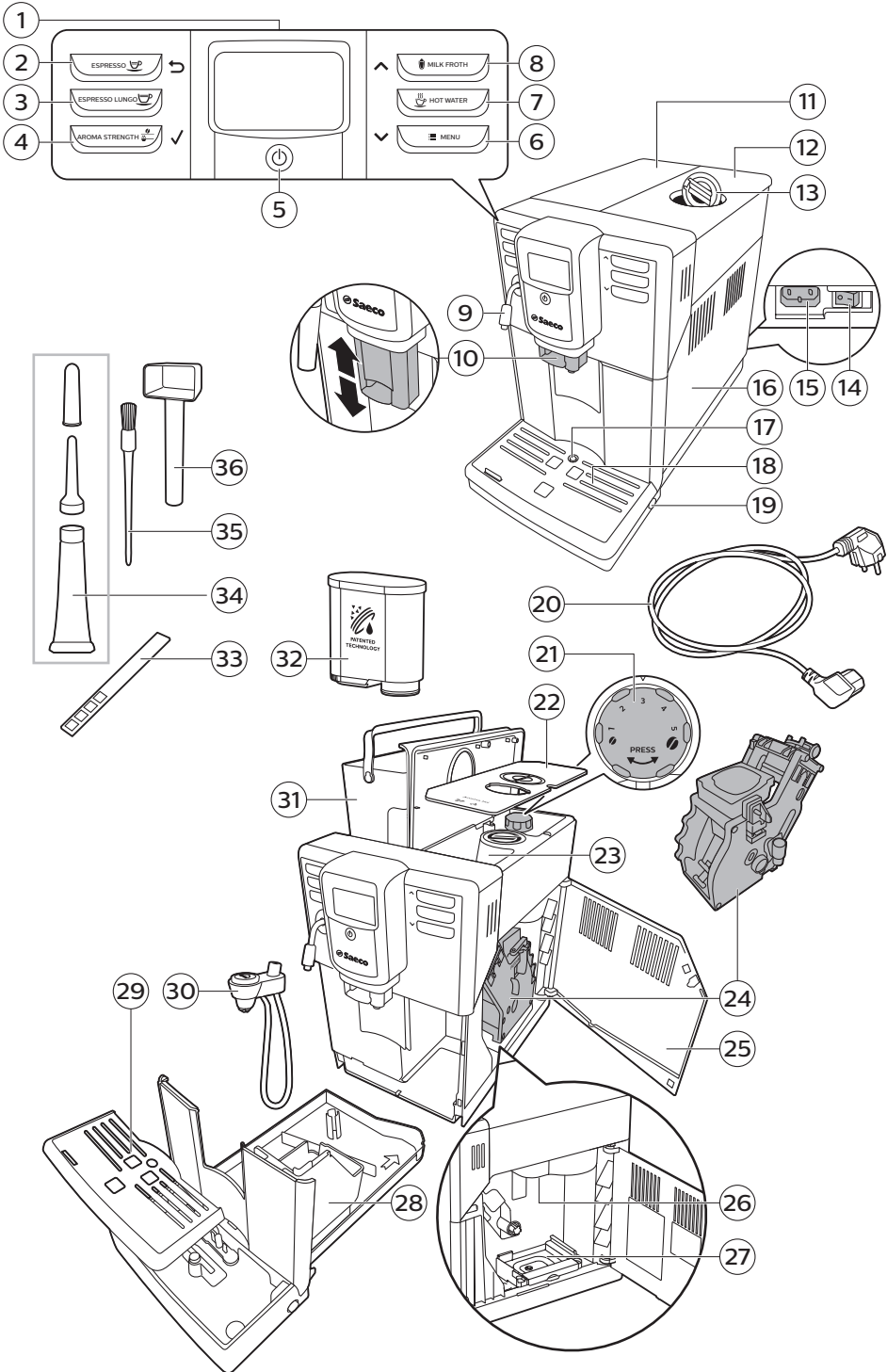

Πίνακας περιεχομένων

Επισκόπηση μηχανής	6
Εισαγωγή	6
Πρώτη εγκατάσταση	7
Φίλτρο AquaClean	7
Ενεργοποίηση του φίλτρου AquaClean	7
Αντικατάσταση του φίλτρου AquaClean	8
Αντικατάσταση του φίλτρου AquaClean μετά από τη χρήση 8 φίλτρων	9
Μέτρηση της σκληρότητας του νερού	9
Πίνακας ελέγχου και οθόνη	10
Κουμπιά ροφήματος ενός αγγίγματος	10
Κουμπιά πλοήγησης	10
Κουμπί MENU (εντοπισμός)	10
Κουμπί AROMA STRENGTH (Ένταση αρώματος)	11
Παρασκευή καφέ	11
Παρασκευή καφέ με κόκκους καφέ	11
Παρασκευή καφέ με προαλεσμένο καφέ	11
Αφρόγαλα	12
Ζεστό νερό	13
Τύποι και μήκη ροφημάτων	13
Τύποι ροφήματος	13
Μήκη ροφημάτων	13
Ρύθμιση του όγκου και της γεύσης	14
Προσαρμογή του όγκου του καφέ	14
Προσαρμογή του πόσο δυνατός είναι ο καφές	14
Προσαρμογή των ρυθμίσεων του μύλου	15
Καθαρισμός και συντήρηση	15
Πίνακας καθαρισμού	16
Καθαρισμός της ομάδας παρασκευής	16
Καθαρισμός της ομάδας παρασκευής στη βρύση	17
Καθαρισμός της ομάδας παρασκευής με δισκία απομάκρυνσης ελαίων καφέ	17
Επανεισαγωγή της ομάδας παρασκευής	17
Λίπανση	18
Καθαρισμός του αυτόματου εξαρτήματος για αφρόγαλα	19
Γρήγορος καθαρισμός του συστήματος παρασκευής αφρόγαλου	19
Καθημερινός καθαρισμός του αυτόματου εξαρτήματος για αφρόγαλα	19
Μηνιαίος καθαρισμός του αυτόματου εξαρτήματος για αφρόγαλα	19
Αποσυναρμολόγηση του αυτόματου εξαρτήματος για αφρόγαλα	20
Διαδικασία αφαλάτωσης	21
Τι να κάνετε εάν η διαδικασία αφαλάτωσης διακοπεί	22
Προειδοποιητικά εικονίδια και κωδικοί σφάλματος	22
Σημασία των προειδοποιητικών εικονιδίων	22
Σημασία των κωδικών σφαλμάτων	23
Αντιμετώπιση προβλημάτων	24

Επισκόπηση μηχανής

1	Περιβάλλον εργασίας χρήστη	19	Κουμπί απασφάλισης δίσκου περισυλλογής υγρών
2	Κουμπί ESPRESSO	20	Καλώδιο
3	Κουμπί ESPRESSO LUNGO	21	Κουμπί ρύθμισης άλεσης
4	Κουμπί AROMA STRENGTH	22	Καπάκι χοάνης κόκκων καφέ
5	Κουμπί αναμονής	23	Χοάνη κόκκων καφέ
6	Κουμπί MENU	24	Ομάδα παρασκευής
7	Κουμπί HOT WATER (Ζεστό νερό)	25	Πορτάκι συντήρησης (εσωτερικό) με οδηγίες καθαρισμού
8	Κουμπί MILK FROTH (Αφρόγαλα)	26	Στόμιο εξόδου καφέ
9	Στόμιο εκροής ζεστού νερού	27	Συρτάρι υπολειμμάτων καφέ
10	Προσαρμοσίμο στόμιο εκροής καφέ	28	Δοχείο συλλογής κόκκων καφέ
11	Καπάκι δοχείου νερού	29	Κάλυμμα δίσκου περισυλλογής υγρών
12	Καπάκι χοάνης κόκκων καφέ	30	Αυτόματο εξάρτημα για αφρόγαλα
13	Καπάκι διαμερίσματος προαλεσμένου καφέ	31	Δοχείο νερού
14	Κεντρικός διακόπτης	32	Φίλτρο AquaClean
15	Υποδοχή καλωδίου	33	Δοκιμαστική ταινία σκληρότητας νερού
16	Πορτάκι	34	Σωλήνας γράσου με άκρη εφαρμογής
17	Λυχνία «γεμάτου δίσκου περισυλλογής υγρών»	35	Βουρτσάκι καθαρισμού
18	Δίσκος περισυλλογής υγρών	36	Κουτάλα μέτρησης

Εισαγωγή

Συγχαρητήρια για την αγορά της πλήρως αυτόματης μηχανής καφέ Saeco! Για να επωφεληθείτε πλήρως από την υποστήριξη που παρέχει η Saeco, δηλώστε το προϊόν σας στην ιστοσελίδα www.saeco.com/care.

Για να σας βοηθήσει να εκμεταλλευτείτε στο έπακρο τη μηχανή καφέ σας, η Saeco προσφέρει πλήρη υποστήριξη με 4 διαφορετικούς τρόπους:

- Τον ξεχωριστό οδηγό γρήγορης έναρξης για την πρώτη εγκατάσταση και την πρώτη χρήση.
- Το παρόν εγχειρίδιο χρήστη για πιο λεπτομερείς πληροφορίες για τον τρόπο χρήσης της μηχανής, τον τρόπο να την κρατάτε καθαρή, τον τρόπο να την αφαλατώνετε και τον τρόπο να επιλύετε προβλήματα.



- Αυτός είναι ο κωδικός QR. Σαρώστε τον παρόντα κωδικό για να αποκτήσετε πρόσβαση σε βίντεο παρουσίασης για το πώς να παρασκευάζετε του καλύτερους καφέδες, πώς να καθαρίζετε τη μηχανή και για μια λίστα συχνών ερωτήσεων. (www.saeco.com/care)
- Το ξεχωριστό φυλλάδιο με σημαντικές πληροφορίες για την ασφάλεια.

Πρώτη εγκατάσταση

Για την πρώτη εγκατάσταση, ακολουθήστε τις οδηγίες στον ξεχωριστό οδηγό γρήγορης έναρξης.

Σημείωση: Αυτή η μηχανή έχει ελεγχθεί με καφέ. Αν και έχει καθαριστεί προσεκτικά, ίσως να υπάρχουν ορισμένα υπολείμματα καφέ. Ωστόσο, εγγυόμαστε ότι η μηχανή είναι απολύτως καινούρια.

Σημείωση: Μπορείτε να τοποθετήσετε το φίλτρο AquaClean κατά τη διαδικασία της πρώτης εγκατάστασης (βλέπε ξεχωριστό οδηγό γρήγορης έναρξης). Εάν παραλείψετε την εγκατάσταση του φίλτρου AquaClean στην πρώτη χρήση, μπορείτε να το εγκαταστήσετε αργότερα εισάγοντας το μενού.

Φίλτρο AquaClean

Το φίλτρο AquaClean έχει σχεδιαστεί έτσι ώστε να μειώνει τις εναποθέσεις αλάτων στη μηχανή του καφέ σας και να παρέχει φιλτραρισμένο νερό για να διατηρείται το άρωμα και η γεύση κάθε φλιτζανιού του καφέ. Εάν χρησιμοποιείτε μια σειρά 8 φίλτρων AquaClean, όπως υποδεικνύεται σε αυτό το εγχειρίδιο χρήστη, δεν χρειάζεται να αφαλατώσετε τη μηχανή σας για 5000 φλιτζάνια.

Σημείωση: Η μηχανή θα πρέπει να έχει καθαριστεί εντελώς από τα άλατα, για να αρχίσετε να χρησιμοποιείτε το φίλτρο AquaClean. Εάν δεν ενεργοποιήσατε το φίλτρο κατά την πρώτη εγκατάσταση, πρέπει να αφαλατώσετε τη μηχανή πριν να ενεργοποιήσετε το φίλτρο.

Ενεργοποίηση του φίλτρου AquaClean

Σημείωση: Πάντα να επιβεβαιώνετε την ενεργοποίηση του φίλτρου AquaClean στο μενού της μηχανής, όπως περιγράφεται παρακάτω. Χρειάζεστε επίσης να το κάνετε αυτό αφού αντικαταστήσετε το φίλτρο AquaClean. Ενεργοποιώντας το φίλτρο AquaClean στο μενού της μηχανής, η μηχανή παρακολουθεί τον αριθμό των φίλτρων που χρησιμοποιούνται. Όταν το φίλτρο έχει αντικατασταθεί 8 φορές, η μηχανή σας υπενθυμίζει να το αφαλατώσετε.

- 1 Για οδηγίες για το πώς να τοποθετήσετε το φίλτρο AquaClean στη δεξαμενή νερού, βλέπε τον ξεχωριστό οδηγό γρήγορης έναρξης.

Σημείωση: Κουνήστε το φίλτρο AquaClean για περίπου 5 δευτερόλεπτα, βυθίστε το ανάποδα σε μια κανάτα με κρύο νερό και περιμένετε έως ότου σταματήσουν να βγαίνουν φυσαλίδες.

- 2 Πατήστε το κουμπί MENU (Μενού), επιλέξτε MENU (Μενού) και πατήστε το κουμπί OK για επιβεβαίωση. Μετακινηθείτε στο AQUACLEAN FILTER. Πατήστε το κουμπί OK για επιβεβαίωση.
 - Η οθόνη εμφανίζει το αριθμό των φίλτρων AquaClean που έχουν εγκατασταθεί προηγουμένως από 0 έως 8 φίλτρα.

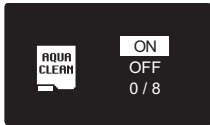
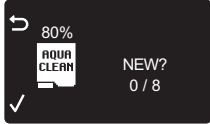

- 3 Επιλέξτε το ON (Ενεργοποίηση) στην οθόνη και πατήστε το κουμπί OK για επιβεβαίωση.



- 4 Η οθόνη ενημερώνει αυτόματα τον αριθμό των φίλτρων που χρησιμοποιούνται.



- Κατόπιν, θα εμφανιστεί η οθόνη ετοιμότητας της μηχανής με το εικονίδιο AquaClean 100% που υποδεικνύει ότι το φίλτρο έχει εγκατασταθεί.
- 5 Παρασκευάστε 2 φλιτζάνια ζεστού νερού (0,5 λίτρα), για να ολοκληρωθεί η ενεργοποίηση. Απορρίψτε αυτό το νερό.

Αντικατάσταση του φίλτρου AquaClean

Σημείωση: Αντικαταστήστε το φίλτρο AquaClean μόλις η χωρητικότητά του πέσει στο 0% και αρχίσει να αναβοσβήνει γρήγορα το εικονίδιο του φίλτρου. Να αντικαθιστάτε το φίλτρο AquaClean τουλάχιστον μία φορά κάθε 3 μήνες, ακόμα κι αν η μηχανή δεν έχει ακόμα υποδείξει ότι απαιτείται αντικατάσταση.

Συμβουλή: Σας συνιστούμε να αγοράσετε νέο φίλτρο, όταν η χωρητικότητά του πέσει στο 10% και αρχίσει να αναβοσβήνει αργά το εικονίδιο του φίλτρου. Έτσι, θα μπορούσατε να αντικαταστήσετε το φίλτρο, όταν η χωρητικότητά του πέσει στο 0%.

- 1 Αφαιρέστε το φίλτρο AquaClean και αντικαταστήστε το με ένα νέο φίλτρο AquaClean (επίσης δείτε τον ξεχωριστό οδηγό γρήγορης έναρξης).
- 2 Πατήστε το κουμπί MENU (Μενού), κληθείτε στο AQUACLEAN FILTER και πατήστε το κουμπί OK για επιβεβαίωση.





- Η οθόνη ρωτά εάν θέλετε να ενεργοποιήσετε ένα νέο φίλτρο.
- 3 Πατήστε το κουμπί OK για επιβεβαίωση.



- Η οθόνη ενημερώνει αυτόματα τον αριθμό των φίλτρων που χρησιμοποιούνται.
- 4 Παρασκευάστε 2 φλιτζάνια ζεστού νερού (0,5 λίτρα), για να ολοκληρωθεί η ενεργοποίηση. Απορρίψτε αυτό το νερό.

Αντικατάσταση του φίλτρου AquaClean μετά από τη χρήση 8 φίλτρων

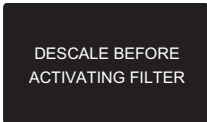

- Όταν το εικονίδιο του φίλτρου αρχίσει να αναβοσβήνει στην οθόνη, πατήστε το κουμπί MENU (Μενού), κυλήστε στο φίλτρο AQUACLEAN FILTER και πατήστε το κουμπί OK για επιβεβαίωση.
 - Η οθόνη σας λέει ότι χρειάζεστε να αφαιρέσετε τη μηχανή προτού ενεργοποιήσετε το νέο φίλτρο.
- Πατήστε το κουμπί OK, για να ξεκινήσει η διαδικασία αφαλάτωσης.
 - Πατήστε το κουμπί escape (έξοδος) αρκετές φορές, για να βγείτε από το μενού φίλτρου, εάν δεν θέλετε να αφαιρώσετε αμέσως.
- Στο τέλος της διαδικασίας αφαλάτωσης, η οθόνη σας ρωτά εάν θέλετε να εγκαταστήσετε το φίλτρο AquaClean.
 - Ακολουθήστε τα βήματα που αναφέρονται στην ενότητα «Αντικατάσταση του φίλτρου AquaClean».

Μέτρηση της σκληρότητας του νερού

Σημείωση: Εάν έχετε εγκαταστήσει το φίλτρο AquaClean, δεν χρειάζεται να ρυθμίσετε τη σκληρότητα του νερού.

Για να μπορέσετε να ρυθμίσετε τις ρυθμίσεις της μηχανής για το νερό στην περιοχή σας, μετρήστε τη σκληρότητα του νερού με τη δοκιμαστική ταινία σκληρότητας νερού που παρέχεται. Η προεπιλεγμένη σκληρότητα του νερού της μηχανής έχει ρυθμιστεί στο υψηλότερο επίπεδο (4). Εάν η μετρημένη σκληρότητα του νερού διαφέρει, προσαρμόστε τη ρύθμιση στο μενού της μηχανής.

- Βυθίστε τη δοκιμαστική ταινία σκληρότητας νερού (που παρέχεται με τη μηχανή) σε νερό της βρύσης για 1 δευτερόλεπτο.
- Αφαιρέστε τη δοκιμαστική ταινία σκληρότητας νερού και περιμένετε 1 λεπτό.
- Ελέγξτε πόσα τετράγωνα έχουν κοκκινίσει και ελέγξτε τη σκληρότητα του νερού στον παρακάτω πίνακα.

αριθμός κόκκινων τετραγώνων	τιμή για προσδιορισμό	σκληρότητα νερού
■□□□	1	πολύ μαλακό νερό
■ ■ □ □	2	μαλακό νερό
■ ■ ■ □	3	σκληρό νερό

αριθμός κόκκινων τετραγώνων	τιμή για προσδιορισμό	σκληρότητα νερού
■■■■■	4	πολύ σκληρό νερό
4 Πατήστε το κουμπί MENU (Μενού), επιλέξτε το μενού και μετακινηθείτε για να επιλέξετε σκληρότητα νερού. Επιλέξτε την προτιμώμενη ρύθμιση σκληρότητας νερού και πατήστε το κουμπί OK για επιβεβαίωση.		

Πίνακας ελέγχου και οθόνη

Αυτή η μηχανή espresso έχει μια αυτοεπεξηγούμενη οθόνη για εύκολη χρήση. Διαβάστε τις παρακάτω ενότητες για μια γρήγορη παρουσίαση των κουμπιών.

Κουμπιά ροφήματος ενός αγγίγματος

Χρησιμοποιήστε τα κουμπιά ροφημάτων ενός αγγίγματος (ESPRESSO, ESPRESSO LUNGO, MILK FROTH και HOT WATER), για να ετοιμάσετε γρήγορα ένα από τα προκαθορισμένα ροφήματα.

- Εάν θέλετε να σταματήσετε τη διαδικασία παρασκευής προτού η μηχανή ολοκληρώσει την εκροή του προκαθορισμένου όγκου καφέ, πατήστε το κουμπί OK.
- Για να προσαρμόσετε τον όγκο του εσπρέσο ή του εσπρέσο λούνγκο.

Κουμπιά πλοήγησης

Ορισμένα από τα κουμπιά ροφήματος ενός αγγίγματος έχουν μια διπλή λειτουργία. Χρησιμοποιήστε αυτά τα κουμπιά για να πλοηγηθείτε στο μενού:



Κουμπί ESPRESSO (Εσπρέσο) = **Κουμπί escape (έξοδος)**: πατήστε αυτό το κουμπί, για να επιστρέψετε στο κύριο μενού.



Κουμπί MILK FROTH (Αφρόγαλα) = **Κουμπί πάνω**: πατήστε αυτό το κουμπί για να μετακινηθείτε προς τα πάνω στο μενού εμφάνισης.



Κουμπί AROMA STRENGTH (Ένταση αρώματος) = **Κουμπί OK**: πατήστε αυτό το κουμπί για να επιλέξετε, να επιβεβαιώσετε ή να διακόψετε μια λειτουργία.



Κουμπί MENU (Έξοδος) = **Κουμπί κάτω**: πατήστε αυτό το κουμπί για να μετακινηθείτε προς τα κάτω στο μενού εμφάνισης.

Κουμπί MENU (εντοπισμός)

Χρησιμοποιήστε το κουμπί MENU για να ετοιμάσετε άλλα ροφήματα, όπως ζεστό νερό και αφρόγαλα. Μπορείτε επίσης να χρησιμοποιήσετε το κουμπί MENU για να αλλάξετε τις ακόλουθες ρυθμίσεις:

- Αντίθεση οθόνης
- Θερμοκρασία καφέ
- Χρόνος αναμονής: αυτή είναι η ώρα μετά την οποία η μηχανή εισέρχεται σε κατάσταση αναμονής.
- Σκληρότητα νερού: για να μπορέσετε να προσαρμόσετε τις ρυθμίσεις της μηχανής για το νερό στην περιοχή σας, μετρήστε τη σκληρότητα του νερού.
- Για να ενεργοποιήσετε το φίλτρο AquaClean

- Για να ξεκινήσετε την αφαλάτωση

Κουμπί AROMA STRENGTH (Ένταση αρώματος)

Χρησιμοποιήστε το κουμπί AROMA STRENGTH (Ένταση αρώματος) για να ρυθμίσετε την ένταση του καφέ ή για να παρασκευάσετε προαλεσμένο καφέ.

Παρασκευή καφέ

Παρασκευή καφέ με κόκκους καφέ

Προσοχή: Να χρησιμοποιείτε μόνο κόκκους καφέ espresso. Μη βάζετε ποτέ αλεσμένο καφέ, ακαβούρδιστους ή καραμελωμένους κόκκους καφέ στη χοάνη κόκκων καφέ, καθώς έτσι μπορεί να προκληθεί βλάβη στη μηχανή.

Για να παρασκευάσετε καφέ, ακολουθήστε τις οδηγίες στον ξεχωριστό οδηγό γρήγορης έναρξης.

Για να παρασκευάσετε δύο φλιτζάνια espresso ή espresso lungo, πατήστε το κουμπί του επιθυμητού ροφήματος δύο φορές. Η μηχανή πραγματοποιεί ταυτόχρονα δύο κύκλους άλεσης με τη σειρά.

Σημείωση: Η χρήση του καπακιού της χοάνης κόκκων καφέ βοηθά στο να διατηρούνται φρέσκοι οι κόκκοι καφέ.

Παρασκευή καφέ με προαλεσμένο καφέ

Όταν παρασκευάζετε καφέ με προαλεσμένο καφέ, χρησιμοποιήστε την κουτάλα δοσομετρητή που παρέχεται για να βάλετε τη σωστή δόση στο διαμέρισμα του προαλεσμένου καφέ. Μην προσθέτετε υπερβολική ποσότητα προαλεσμένου καφέ για να αποφύγετε να μπλοκαριστεί το συρτάρι απόρριψης.

- 1 Ανοίξτε το καπάκι του διαμερίσματος προαλεσμένου καφέ.
- 2 Ρίξτε **μία** κουτάλα προαλεσμένου καφέ στο διαμέρισμα προαλεσμένου καφέ και κλείστε το καπάκι.

Προσοχή: Μην τοποθετήσετε οποιαδήποτε άλλη ουσία εκτός από προαλεσμένο καφέ στο διαμέρισμα προαλεσμένου καφέ, καθώς αυτό μπορεί να βλάψει τη μηχανή.

- 3 Τοποθετήστε ένα φλιτζάνι κάτω από το στόμιο εκροής καφέ.
- 4 Πατήστε το κουμπί AROMA STRENGTH και επιλέξτε τη λειτουργία παρασκευής με προαλεσμένο καφέ.
- 5 Πατήστε το κουμπί ESPRESSO.

Η μηχανή ξεκινά αυτόματα την παρασκευή του επιλεγμένου ροφήματος.

Σημείωση: Με το προαλεσμένο καφέ, μπορείτε να παρασκευάσετε μόνο έναν καφέ κάθε φορά.

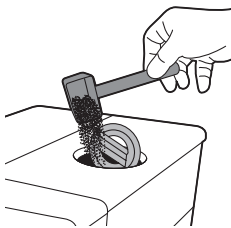

Αφρόγαλα

Προειδοποίηση: Κίνδυνος εγκαυμάτων! Πριν από την εκροή ενδέχεται να εκτοξευτούν μικρές σταγόνες νερού. Χρησιμοποιείτε μόνο την κατάλληλη προστατευτική λαβή.

Σημείωση: Χρησιμοποιήστε κρύο γάλα (σε θερμοκρασία περίπου 5 °C), με περιεκτικότητα σε πρωτεΐνες τουλάχιστον 3% για να έχετε το καλύτερο δυνατό αποτέλεσμα. Μπορείτε να χρησιμοποιήσετε πλήρες ή ημιαποβουτυρωμένο γάλα. Είναι επίσης δυνατό να χρησιμοποιήσετε αποβουτυρωμένο γάλα, γάλα σόγιας και γάλα χωρίς λακτόζη.

1 Εισαγάγετε το σωλήνα αναρρόφησης στο αυτόματο εξάρτημα για αφρόγαλα.

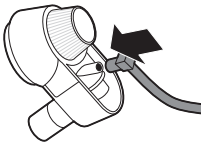

2 Εισαγάγετε το αυτόματο εξάρτημα για αφρόγαλα στη λαβή από καουτσούκ στο στόμιο εκροής ζεστού νερού/ατμού, έως ότου ασφαλίσει στη θέση της.

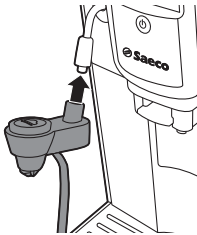

3 Εισαγάγετε το σωλήνα αναρρόφησης στο δοχείο γάλακτος.



4 Τοποθετήστε ένα φλιτζάνι κάτω από το αυτόματο εξάρτημα για αφρόγαλα και πατήστε το κουμπί MILK FROTH (Αφρόγαλα).

- Η μηχανή διανέμει πρώτα το αφρόγαλα απευθείας στο γυάλινο σκεύος.

5 Πατήστε το κουμπί OK, για να σταματήσει να παράγεται αφρόγαλα.

Σημείωση: Μετά τη διανομή ροφήματος με βάση το γάλα, εκτελέστε έναν γρήγορο καθαρισμό του κυκλώματος γάλακτος (βλ. «Γρήγορος καθαρισμός του συστήματος γάλακτος»).

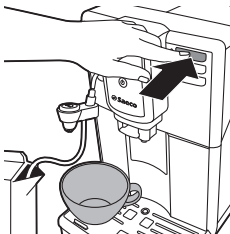

Ζεστό νερό

Προειδοποίηση: Κίνδυνος εγκαυμάτων. Κρατάτε το εξάρτημα ατμού μόνο από την προστατευτική λαβή του. Πριν από την εκροή ενδέχεται να εκτοξευτούν μικρές σταγόνες νερού.

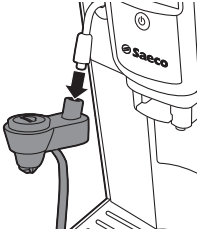

1 Αφαιρέστε το αυτόματο εξάρτημα για αφρόγαλα από το στόμιο εκροής ζεστού νερού/ατμού.



2 Τοποθετήστε ένα δοχείο κάτω από το στόμιο εκροής ζεστού νερού/ατμού και πατήστε το κουμπί HOT WATER (Ζεστό νερό).

- Η διανομή ζεστού νερού ξεκινά αυτόματα.

3 Πατήστε το κουμπί OK, για να σταματήσει η εκροή ζεστού νερού. Αφαιρέστε το δοχείο.

Τύποι και μήκη ροφημάτων

Τύποι ροφήματος

Όνομα ροφήματος	Περιγραφή	Τρόπος επιλογής
Espresso	Καφές με παχύ καϊμάκι που σερβίρεται σε μικρό φλιτζάνι	Κουμπί ροφήματος ενός αγγίγματος στον πίνακα ελέγχου
Espresso lungo	Πιο μακρής espresso με παχύ καϊμάκι που σερβίρεται σε φλιτζάνι μεσαίου μεγέθους	Κουμπί ροφήματος ενός αγγίγματος στον πίνακα ελέγχου
Αφρόγαλα	Ζεστό γάλα με αφρό	Κουμπί ροφήματος ενός αγγίγματος στον πίνακα ελέγχου
Ζεστό νερό		Κουμπί ροφήματος ενός αγγίγματος στον πίνακα ελέγχου

Μήκη ροφημάτων

Όνομα ροφήματος	Βασικό μήκος	Εύρος μήκους
Espresso	40 ml	20 - 230 ml

Όνομα ροφήματος	Βασικό μήκος	Εύρος μήκους
Espresso lungo	80 ml	20 - 230 ml
Ατμός	xx ml	xx - xxx ml
Ζεστό νερό	300 ml	50 - 450 ml

Ρύθμιση του όγκου και της γεύσης

Προσαρμογή του όγκου του καφέ

Μπορείτε να ρυθμίσετε τον όγκο του ροφήματος που παρασκευάζεται ανάλογα με τις προτιμήσεις σας και το μέγεθος των φλιτζανιών.

- 1 Για να ρυθμίσετε τον όγκο του espresso, πατήστε και κρατήστε πατημένο το κουμπί ESPRESSO έως ότου εμφανιστεί στην οθόνη το εικονίδιο MEMO.
 - Η μηχανή εισέρχεται στη φάση προγραμματισμού και αρχίζει να παρασκευάζει το επιλεγμένο ρόφημα.
- 2 Πατήστε το κουμπί OK όταν το φλιτζάνι σας γεμίσει με την ποσότητα espresso που θέλετε.
 - Το σημάδι στην οθόνη δείχνει ότι το κουμπί έχει προγραμματιστεί: κάθε φορά που το πατάτε, η μηχανή παρασκευάζει espresso στην καθορισμένη ποσότητα.

Σημείωση: Για να ρυθμίσετε τον όγκο του εσπρέσο λούνγκο ή του ροφήματος με βάση το γάλα, ακολουθήστε την ίδια διαδικασία: πατήστε παρατεταμένα το κουμπί ESPRESSO LUNGO (εσπρέσο λούνγκο) ή το κουμπί MILK FROTH (αφρόγαλα), έως ότου εμφανιστεί στην οθόνη το εικονίδιο MEMO (μνήμη). Πατήστε το κουμπί OK όταν το φλιτζάνι σας γεμίσει με την ποσότητα που θέλετε.

Προσαρμογή του πόσο δυνατός είναι ο καφές

Για να αλλάξετε το πόσο βαρύς θα είναι ο καφές, πατήστε το κουμπί AROMA STRENGTH (Ένταση αρώματος). Κάθε φορά που πατάτε το κουμπί AROMA STRENGTH, αλλάζει κατά μία μονάδα το πόσο έντονη είναι η γεύση του καφέ. Η οθόνη δείχνει τη γεύση που έχει επιλεγεί, η οποία αποθηκεύεται μόνο εάν παρασκευάσετε καφέ.

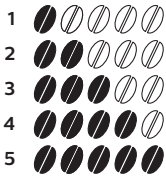

- 1 Πολύ απαλός
- 2 Απαλός
- 3 Κανονικός
- 4 Δυνατός
- 5 Πολύ δυνατός

Σημείωση: Η μηχανή διανέμει αυτόματα το σωστό όγκο καφέ για κάθε γεύση του καφέ.

Σημείωση: Μπορείτε επίσης να χρησιμοποιήσετε το κουμπί AROMA STRENGTH (Ένταση αρώματος) για να παρασκευάσετε καφέ με προλασμένο καφέ.

Σημείωση: Αφού προσαρμόσετε τη γεύση του καφέ, η οθόνη εμφανίζει το κύριο μενού ξανά και αποθηκεύει την επιλεγμένη γεύση καφέ όταν παρασκευάζετε έναν καφέ.

Προσαρμογή των ρυθμίσεων του μύλου

Μπορείτε να προσαρμόσετε τις ρυθμίσεις άλεσης χρησιμοποιώντας το κουμπί ρύθμισης άλεσης εντός του δοχείου κόκκων καφέ. Σε κάθε ρύθμιση που επιλέγεται, ο κεραμικός μύλος καφέ εγγυάται απολύτως ομοιόμορφη άλεση για κάθε φλιτζάνι καφέ που παρασκευάζετε. Διατηρεί το πλήρες άρωμα του καφέ και προσφέρει τέλεια γεύση σε κάθε φλιτζάνι.

Σημείωση: Μπορείτε να ρυθμίσετε τις ρυθμίσεις άλεσης μόνο όταν η μηχανή αλέθει κόκκους καφέ.

Προσοχή: Μη γυρίζετε το κουμπί ρύθμισης άλεσης περισσότερο από ένα επίπεδο τη φορά, ώστε να αποφύγετε τυχόν βλάβη στο μύλο.

- 1 Τοποθετήστε ένα φλιτζάνι κάτω από το στόμιο εκροής καφέ.
 - 2 Ανοίξτε το καπάκι της χοάνης κόκκων καφέ.
 - 3 Πατήστε το κουμπί ESPRESSO.
 - 4 Όταν ο μύλος αρχίσει να αλέθει, πατήστε κάτω το κουμπί ρύθμισης άλεσης και στρέψτε το αριστερά ή δεξιά.
- Υπάρχουν 5 διαφορετικές ρυθμίσεις άλεσης από τις οποίες μπορείτε να επιλέξετε. Όσο πιο χαμηλή είναι η ρύθμιση, τόσο πιο δυνατός είναι ο καφές.

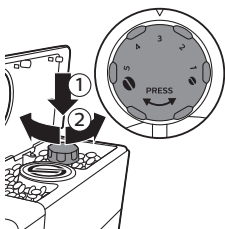

Καθαρισμός και συντήρηση

Σημείωση: Συμβουλευτείτε τον παρακάτω πίνακα για το πότε και το πώς να καθαρίζετε όλα τα αποσπώμενα εξαρτήματα της μηχανής. Για πιο αναλυτικές πληροφορίες για το πώς να καθαρίζετε την ομάδα παρασκευής και πώς να αφαλατώνετε τη μηχανή, διαβάστε τα παρακάτω αντίστοιχα κεφάλαια ή μεταβείτε στον ειδικό ιστότοπο www.saeco.com/care.

Πίνακας καθαρισμού

Περιγραφή εξαρτημάτων	Πότε να καθαρίζεται	Τρόπος καθαρισμού
Ομάδα παρασκευής	Εβδομαδιαία	Αφαιρέστε την ομάδα παρασκευής και καθαρίστε την κάτω από τη βρύση.
	Ανάλογα με τον τύπο χρήσης	Λιπάνετε την ομάδα παρασκευής.
	Μηνιαία	Καθαρίστε την ομάδα παρασκευής με τα δισκία απομάκρυνσης ελαίων καφέ.
Αυτόματο εξάρτημα για αφρόγαλα	Μετά από κάθε χρήση	Εκτελέστε τη διαδικασία γρήγορου καθαρισμού για το σύστημα γάλακτος.
	Καθημερινά	Εκτελέστε τη διαδικασία καθημερινού καθαρισμού.
	Μηνιαία	Εκτελέστε τη διαδικασία μηνιαίου καθαρισμού.
Δίσκος περισυλλογής υγρών	Μόλις εμφανιστεί η κόκκινη ένδειξη «γεμάτος δίσκος περισυλλογής υγρών» μέσα από τον δίσκο περισυλλογής υγρών.	Αδειάστε τον δίσκο περισυλλογής υγρών και καθαρίστε τον κάτω από τη βρύση.
Δοχείο συλλογής κόκκων καφέ	Όποτε σας βολεύει	Αδειάστε το δοχείο συλλογής κόκκων καφέ και καθαρίστε το με νερό της βρύσης. Βεβαιωθείτε ότι η μηχανή είναι ενεργοποιημένη ενώ αδειάζετε και καθαρίζετε το δοχείο συλλογής κόκκων καφέ.
Δοχείο νερού	Όποτε σας βολεύει	Καθαρίστε το στη βρύση.
Διαμέρισμα προαλεσμένου καφέ	Εβδομαδιαία	Καθαρίστε το πάνω μέρος με τη λαβή ενός κουταλιού, όπως φαίνεται παρακάτω.

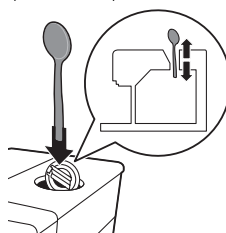

Καθαρισμός της ομάδας παρασκευής

Σημείωση: Σαρώστε τον κωδικό QR ή επισκεφτείτε τον ιστότοπο

www.saeco.com/care για αναλυτικές οδηγίες για το πώς να αποσυναρμολογήσετε και να καθαρίζετε την ομάδα παρασκευής.

Προσοχή: Μην καθαρίζετε την ομάδα παρασκευής στο πλυντήριο πιάτων και μην χρησιμοποιείτε υγρό απορρυπαντικό ή άλλο καθαριστικό για να την καθαρίσετε.

Αυτό μπορεί να προκαλέσει δυσλειτουργία της ομάδας παρασκευής και μπορεί να έχει αρνητική επίδραση στη γεύση του καφέ.

Καθαρισμός της ομάδας παρασκευής στη βρύση

- 1 Απενεργοποιήστε τη μηχανή και αποσυνδέστε την από την πρίζα.
- 2 Αφαιρέστε το δίσκο περισυλλογής υγρών με το δοχείο συλλογής κόκκων καφέ.
- 3 Ανοίξτε το πορτάκι συντήρησης.
- 4 Πατήστε το κουμπί PUSH (Πιέστε) (1) και τραβήξτε τη λαβή της ομάδας παρασκευής, για να την αφαιρέσετε από τη μηχανή (2).

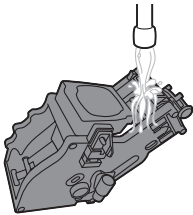
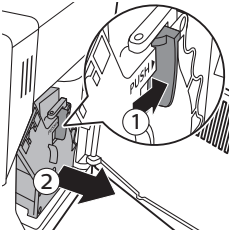

- 5 Ξεπλύνετε καλά την ομάδα παρασκευής με χλιαρό νερό. Καθαρίστε προσεκτικά το πάνω φίλτρο.
- 6 Αφήστε την ομάδα παρασκευής να στεγνώσει στον αέρα.

Σημείωση: Μη στεγνώνετε την ομάδα παρασκευής με πανί, για να αποτρέψετε τη συγκέντρωση ινών μέσα στην ομάδα παρασκευής.

Καθαρισμός της ομάδας παρασκευής με δισκία απομάκρυνσης ελαίων καφέ

Προσοχή: Χρησιμοποιείτε μόνο δισκία απομάκρυνσης ελαίων καφέ για τον καθαρισμό. Δεν έχουν λειτουργία αφαλάτωσης.

- 1 Τοποθετήστε ένα δοχείο κάτω από το στόμιο εκροής καφέ.
- 2 Πατήστε το κουμπί AROMA STRENGTH και επιλέξτε προαλεσμένο καφέ.
- 3 Τοποθετήστε ένα δισκίο απομάκρυνσης ελαίων καφέ στο διαμέρισμα προαλεσμένου καφέ.
- 4 Πατήστε το κουμπί ESPRESSO LUNGO. Η μηχανή διανέμει νερό από το στόμιο εκροής καφέ.
- 5 Όταν η ράβδος προόδου έχει φτάσει στη μέση, θέστε τον κύριο διακόπτη στο πίσω μέρος της μηχανής στο OFF.
- 6 Αφήστε το διάλυμα απομάκρυνσης ελαίων καφέ να δράσει για περίπου 15 λεπτά.
- 7 Θέστε τον κύριο διακόπτη στη θέση ON. Πατήστε το κουμπί αναμονής.
- 8 Περιμένετε έως ότου η μηχανή εκτελέσει έναν αυτόματο κύκλο καθαρισμού.
- 9 Εκτελέστε τη διαδικασία «Εβδομαδιαίος καθαρισμός της ομάδας παρασκευής» .
- 10 Αφαιρέστε το δίσκο περισυλλογής υγρών με το δοχείο συλλογής κόκκων καφέ. Αδειάστε το δίσκο περισυλλογής υγρών και το δοχείο συλλογής κόκκων καφέ και τοποθετήστε τα πίσω στη μηχανή.
- 11 Πατήστε το κουμπί AROMA STRENGTH και επιλέξτε προαλεσμένο καφέ.
- 12 Πατήστε το κουμπί ESPRESSO LUNGO. Η μηχανή διανέμει νερό από το στόμιο εκροής καφέ.
- 13 Επαναλάβετε τα βήματα 12 και 13 δύο φορές. Απορρίψτε το νερό που παρέχεται.

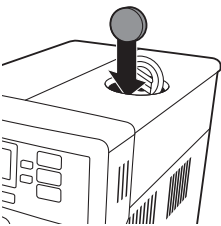

Επανεισαγωγή της ομάδας παρασκευής

18 Ελληνικά

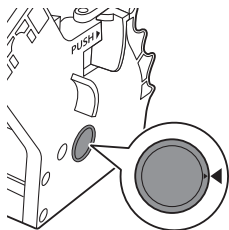

- 1 Προτού τοποθετήσετε την ομάδα παρασκευής πίσω στη μηχανή, βεβαιωθείτε ότι οι δύο κίτρινες ενδείξεις αναφοράς στο πλάι ταιριάζουν. Αν δεν ταιριάζουν, εκτελέστε το ακόλουθο βήμα:

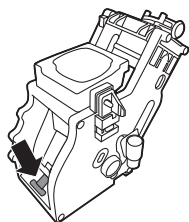

- Βεβαιωθείτε ότι ο μοχλός ακουμπάει στη βάση της ομάδας παρασκευής.
- 2 Βεβαιωθείτε ότι το κίτρινο άγκιστρο κλειδώματος της ομάδας παρασκευής βρίσκεται στη σωστή θέση.

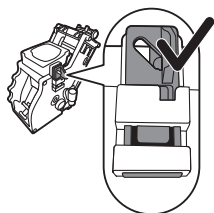

- Για να τοποθετήσετε σωστά το άγκιστρο, σπρώξτε το προς τα επάνω μέχρι την υψηλότερη θέση.

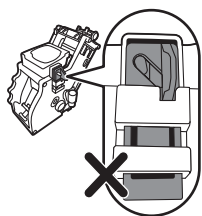

- Αν το άγκιστρο είναι στην κατώτερη θέση, τότε δεν έχει τοποθετηθεί σωστά.
- 3 Τοποθετήστε την ομάδα παρασκευής πίσω στη μηχανή σύροντάς την στους οδηγούς που βρίσκονται στις πλευρές μέχρι να κουμπώσει στη θέση της.

Προσοχή: Μην πιέζετε το κουμπί PUSH (Πιέστε).

- 4 Κλείστε το πορτάκι συντήρησης.

Λίπανση

Για τη βέλτιστη απόδοση της μηχανής, πρέπει να λιπαίνετε την ομάδα παρασκευής. Ανατρέξτε στον παρακάτω πίνακα για τη συχνότητα λίπανσης. Για υποστήριξη, επισκεφτείτε τον ιστότοπο: www.saeco.com/care.

Συχνότητα χρήσης	Αριθμός ροφημάτων που παρασκευάζονται καθημερινά	Συχνότητα λίπανσης
Χαμηλή	1-5	Κάθε 4 μήνες
Κανονική	6-10	Κάθε 2 μήνες
Εντατική	>10	Κάθε μήνα

- 1 Απενεργοποιήστε τη συσκευή και αποσυνδέστε την από την πρίζα.
- 2 Αφαιρέστε την ομάδα παρασκευής και ξεπλύνετε την με χλιαρό νερό βρύσης.

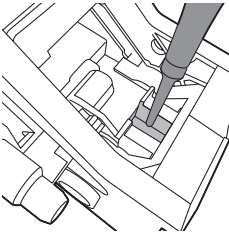

- 3 Απλώστε μια λεπτή στρώση γράσου γύρω από τον άξονα που βρίσκεται στο κάτω μέρος της ομάδας παρασκευής.

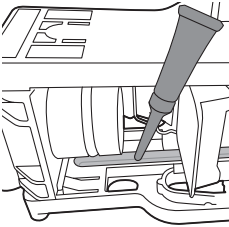

- 4 Απλώστε μια λεπτή στρώση γράσου στους οδηγούς και στις δυο πλευρές (βλέπε σχήμα).
- 5 Επανεισάγετε την ομάδα παρασκευής.

Μπορείτε να χρησιμοποιήσετε το σωληνάριο γράσου πολλές φορές.

Καθαρισμός του αυτόματου εξαρτήματος για αφρόγαλα

Γρήγορος καθαρισμός του συστήματος παρασκευής αφρόγαλου

Σημείωση: Εκτελέστε τη διαδικασία γρήγορου καθαρισμού μετά την παρασκευή ροφήματος με βάση το γάλα.

- 1 Τοποθετήστε ένα φλιτζάνι κάτω από το αυτόματο εξάρτημα για αφρόγαλα.
- 2 Πιέστε το κουμπί HOT WATER (Ζεστό νερό) μία φορά.
- 3 Διανείμετε ζεστό νερό για 5 δευτερόλεπτα.
- 4 Για να σταματήσετε τη ροή ζεστού νερού, πατήστε το κουμπί OK.

Καθημερινός καθαρισμός του αυτόματου εξαρτήματος για αφρόγαλα

- 1 Εισαγάγετε τον σωλήνα αναρρόφησης σε μια κανάτα γεμάτη με καθαρό νερό.
- 2 Τοποθετήστε ένα κενό δοχείο κάτω από το αυτόματο εξάρτημα για αφρόγαλα. Πατήστε το κουμπί MILK FROTH (Αφρόγαλα).
- 3 Όταν το νερό που βγαίνει από το αυτόματο εξάρτημα για αφρόγαλα είναι καθαρό, πατήστε το κουμπί escape (έξοδος), για να σταματήσει η εκροή.

Σημείωση: Αν εξακολουθούν να υπάρχουν σταγόνες γάλακτος στον σωλήνα αναρρόφησης μετά τον καθαρισμό, αφαιρέστε τον σωλήνα αναρρόφησης από την κανάτα και διανείμετε ατμό για περίπου 5 δευτερόλεπτα.

Μηνιαίος καθαρισμός του αυτόματου εξαρτήματος για αφρόγαλα

- 1 Αδειάστε το περιεχόμενο από ένα σακουλάκι καθαριστικού κυκλώματος γάλακτος Saeco σε μια κανάτα. Προσθέστε μισό λίτρο νερό.
- 2 Εισαγάγετε τον σωλήνα αναρρόφησης στην κανάτα.
- 3 Τοποθετήστε ένα δοχείο κάτω από το αυτόματο εξάρτημα για αφρόγαλα.
- 4 Πατήστε το κουμπί MILK FROTH (Αφρόγαλα).

- 5 Μπορείτε να πατήσετε το κουμπί OK για διακοπή ή να αφήσετε τη μηχανή να διανείμει υγρό, έως ότου σταματήσει αυτόματα.
- 6 Ξεπλύνετε το δοχείο νερού με καθαρό νερό και γεμίστε το με μισό λίτρο καθαρό νερό για τον κύκλο καθαρισμού. Αδειάστε το δοχείο και τοποθετήστε το ξανά κάτω από το αυτόματο εξάρτημα για αφρόγαλα.
- 7 Εισαγάγετε τον σωλήνα αναρρόφησης στην κανάτα.
- 8 Πατήστε το κουμπί MILK FROTH (Αφρόγαλα).
- 9 Μπορείτε να πατήσετε το κουμπί OK για διακοπή ή να αφήσετε τη μηχανή να διανείμει υγρό, έως ότου σταματήσει αυτόματα.
- 10 Αποσυναρμολογήστε το εξάρτημα για αφρόγαλα και ξεπλύνετε όλα τα μέρη του με χλιαρό νερό ή στο πλυντήριο πιάτων.

Αποσυναρμολόγηση του αυτόματου εξαρτήματος για αφρόγαλα

- 1 Αφαιρέστε το αυτόματο εξάρτημα για αφρόγαλα από το στόμιο εκροής ζεστού νερού/ατμού. Αφαιρέστε τη λαβή από καουτσούκ από το στόμιο εκροής ζεστού νερού/ατμού.

Προειδοποίηση: Το εξάρτημα ατμού ενδέχεται να είναι καυτό μετά τη χρήση.

- 2 Αφαιρέστε τον σωλήνα αναρρόφησης.

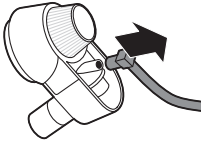

- 3 Για να αποσυναρμολογήσετε το εξάρτημα για αφρόγαλα, πιέστε στα πλευρά και τραβήξτε το κάτω μέρος από το πάνω μέρος.

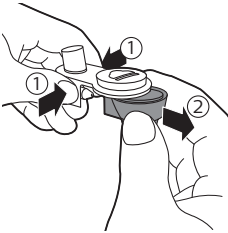

- 4 Αφαιρέστε το καπάκι από καουτσούκ.
- 5 Μετά τον καθαρισμό, επανασυναρμολογήστε το εξάρτημα για αφρόγαλα ακολουθώντας τα παραπάνω βήματα με αντίστροφη σειρά.



Διαδικασία αφαλάτωσης

Όταν στην οθόνη εμφανιστεί το μήνυμα START CALC CLEAN (Έναρξη αφαλάτωσης), πρέπει να αφαλατώσετε τη μηχανή. Εάν δεν αφαλατώσετε τη μηχανή όταν εμφανιστεί αυτό το μήνυμα στην οθόνη, η μηχανή μπορεί τελικά να σταματήσει να λειτουργεί σωστά. Σε αυτήν την περίπτωση, οι επισκευές δεν καλύπτονται από την εγγύηση.

Να χρησιμοποιείτε αποκλειστικά διάλυμα αφαλάτωσης Saeco για να αφαλατώνετε τη μηχανή. Το διάλυμα αφαλάτωσης Saeco είναι σχεδιασμένο έτσι ώστε να διασφαλίζει βέλτιστη απόδοση της μηχανής. Η χρήση άλλων προϊόντων μπορεί να προκαλέσει ζημιά στη μηχανή και να παραμείνουν υπολείμματα στο νερό. Μπορείτε να αγοράσετε διάλυμα αφαλάτωσης Saeco από το ηλεκτρονικό κατάστημα στη διεύθυνση www.saeco.com/care.

Η διαδικασία αφαλάτωσης διαρκεί 30 λεπτά και αποτελείται από έναν κύκλο αφαλάτωσης και έναν κύκλο καθαρισμού. Μπορείτε να διακόψετε προσωρινά την αφαλάτωση ή τον κύκλο έκπλυσης, πατώντας το κουμπί escape (έξοδος). Για να συνεχίσετε τον κύκλο αφαλάτωσης ή ξεπλύματος, πατήστε το κουμπί OK.

Σημείωση: Μην αφαιρείτε την ομάδα παρασκευής κατά τη διαδικασία αφαλάτωσης.

Προειδοποίηση: Μην πίνετε το διάλυμα αφαλάτωσης ή το νερό που ρέει κατά τη διαδικασία αφαλάτωσης.

- 1 Αφαιρέστε το δίσκο περισυλλογής υγρών και το δοχείο συλλογής κόκκων καφέ, αδειάστε και καθαρίστε τα και επανατοποθετήστε τα στη θέση τους.
- 2 Αφαιρέστε το αυτόματο εξάρτημα για αφρόγαλα από το στόμιο εκροής ζεστού νερού/ατμού.
- 3 Τοποθετήστε ένα μεγάλο δοχείο (1,5 l) κάτω από το στόμιο εκροής καφέ και κάτω από το στόμιο εκροής ζεστού νερού/ατμού.
- 4 Όταν στην οθόνη εμφανιστεί το μήνυμα START CALC CLEAN (Έναρξη αφαλάτωσης), πατήστε το κουμπί OK για να ξεκινήσει η διαδικασία αφαλάτωσης. Αφαιρέστε το στόμιο εκροής ζεστού νερού, εάν υπάρχει.



- Η οθόνη σας υπενθυμίζει ότι πρέπει να αφαιρέσετε το φίλτρο AquaClean.

Σημείωση: Μπορείτε να πατήσετε το escape (έξοδος) για να παραλείψετε την αφαλάτωση. Εάν θέλετε να αρχίσετε τη διαδικασία αφαλάτωσης κάποια άλλη στιγμή, πατήστε το κουμπί MENU (Μενού), επιλέξτε MENU (Μενού) και κάντε κύλιση για να επιλέξετε DESCALING (Αφαλάτωση). Πατήστε το κουμπί OK για επιβεβαίωση.

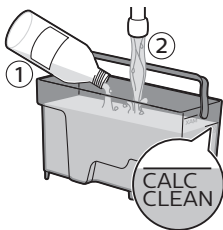

- 5 Αδειάστε το διάλυμα αφαλάτωσης στο δοχείο νερού. Γεμίστε το δοχείο νερού με καθαρό νερό μέχρι την ένδειξη στάθμης CALC CLEAN. Τοποθετήστε το δοχείο νερού πίσω στη μηχανή. Πατήστε το κουμπί OK για επιβεβαίωση.
 - Αρχίζει η πρώτη φάση της διαδικασίας αφαλάτωσης. Στη μηχανή αρχίζει να ρέει το διάλυμα αφαλάτωσης κατά διαστήματα.
 - Η οθόνη δείχνει το εικονίδιο αφαλάτωσης, την ένδειξη φάσης και τη διάρκεια. Αυτή η πρώτη φάση διαρκεί 20 λεπτά.
- 6 Αφήστε τη μηχανή να διανέμει το διάλυμα αφαλάτωσης έως ότου αδειάσει το δοχείο νερού.

- 7 Αφαιρέστε το δοχείο νερού και καθαρίστε το.
- 8 Γεμίστε το δοχείο νερού με φρέσκο νερό μέχρι την ένδειξη στάθμης CALC CLEAN. Τοποθετήστε το δοχείο νερού πίσω στη μηχανή και πατήστε το OK.
- 9 Αφαιρέστε κι αδειάστε το δοχείο και τοποθετήστε το πίσω κάτω από το στόμιο εκροής καφέ. Πατήστε το κουμπί OK για επιβεβαίωση.
- 10 Η δεύτερη φάση της διαδικασίας αφαλάτωσης ξεκινά, η οποία είναι ο κύκλος καθαρισμού. Αυτή η φάση διαρκεί 3 λεπτά. Η οθόνη δείχνει το εικονίδιο καθαρισμού και τη διάρκεια της φάσης.

Σημείωση: Εάν το δοχείο νερού δεν είναι γεμάτο έως τη στάθμη CALC CLEAN, η μηχανή μπορεί να απαιτήσει έναν ακόμα κύκλο καθαρισμού.

- 11 Περιμένετε έως ότου η μηχανή σταματήσει να ρέει νερό. Η διαδικασία αφαλάτωσης τελειώνει όταν στην οθόνη εμφανίζεται το σχετικό σημάδι.
- 12 Πατήστε το κουμπί OK, για να τερματίσετε τη διαδικασία αφαλάτωσης. Η μηχανή αρχίζει να ζεσταίνεται και εκτελεί έναν αυτόματο κύκλο καθαρισμού.
- 13 Αφαιρέστε και αδειάστε το δοχείο.
- 14 Καθαρίστε την ομάδα παρασκευής.
- 15 Εγκαταστήστε ένα νέο φίλτρο AquaClean στο δοχείο νερού.

Συμβουλή: Η χρήση του φίλτρου AquaClean μειώνει την ανάγκη για αφαλάτωση!

Τι να κάνετε εάν η διαδικασία αφαλάτωσης διακοπεί

Εφόσον αρχίσει η διαδικασία αφαλάτωσης, πρέπει να αφήσετε τη μηχανή να πραγματοποιήσει ολόκληρη τη διαδικασία έως το τέλος χωρίς να απενεργοποιήσετε τη μηχανή. Εάν η μηχανή κολλήσει στη διάρκεια της αφαλάτωσης, μπορείτε να εξέλθετε της διαδικασίας αφαλάτωσης πατώντας το κουμπί αναμονής. Εάν συμβεί αυτό, ή σε περίπτωση διακοπής ρεύματος ή αποσύνδεσης του καλωδίου από ατύχημα, κάντε τα εξής:

- 1 Αδειάστε και ξεπλύνετε το δοχείο νερού σχολαστικά.
- 2 Γεμίστε το δοχείο νερού έως την ένδειξη στάθμης CALC CLEAN (Αφαλάτωση) και ενεργοποιήστε ξανά τη μηχανή. Η μηχανή θα ζεσταθεί και θα εκτελέσει έναν αυτόματο κύκλο καθαρισμού.
- 3 Προτού παρασκευάσετε κάποιο ρόφημα, εκτελέστε έναν μη αυτόματο κύκλο καθαρισμού.

Σημείωση: Εάν δεν ολοκληρώθηκε η διαδικασία αφαλάτωσης, η μηχανή θα απαιτήσει μια άλλη διαδικασία αφαλάτωσης το συντομότερο δυνατό.

Προειδοποιητικά εικονίδια και κωδικοί σφάλματος

Σημασία των προειδοποιητικών εικονιδίων

Τα προειδοποιητικά εικονίδια εμφανίζονται με κόκκινο. Παρακάτω υπάρχει μια λίστα των προειδοποιητικών εικονιδίων που μπορεί να εμφανιστούν στην οθόνη και τη σημασία τους.



Γεμίστε το δοχείο νερού με φρέσκο νερό μέχρι την ένδειξη στάθμης MAX.



Κλείστε το πορτάκι συντήρησης.



Η χοάνη κόκκων καφέ είναι άδεια. Τοποθετήστε νέους κόκκους καφέ στη χοάνη κόκκων.



Αφαιρέστε το δοχείο απόρριψης και αδειάστε το.



Η ομάδα παρασκευής δεν βρίσκεται μέσα στη μηχανή ή δεν έχει τοποθετηθεί σωστά. Τοποθετήστε την ομάδα παρασκευής.



Εάν στην οθόνη εμφανίζεται ένας κωδικός σφάλματος, ελέγξτε την ενότητα «Σημασία των κωδικών σφαλμάτων» για να δείτε τι σημαίνει ο κωδικός στην οθόνη και τι μπορείτε να κάνετε. Η μηχανή δεν μπορεί να χρησιμοποιηθεί όταν αυτό το εικονίδιο βρίσκεται στην οθόνη.



Τοποθετήστε το δίσκο περισυλλογής υγρών.

Σημασία των κωδικών σφαλμάτων

Παρακάτω υπάρχει μια λίστα των κωδικών σφάλματος που μπορεί να εμφανιστούν στην οθόνη, τη σημασία τους και το πώς να λύσετε το πρόβλημα. Εάν αυτές οι λύσεις δεν βοηθήσουν στην αφαίρεση του κωδικού σφάλματος από την οθόνη και να επανέλθει η μηχανή στη φυσιολογική κατάσταση λειτουργίας, επικοινωνήστε με τη γραμμή εξυπηρέτησης πελατών Saeco. Στοιχεία επικοινωνίας περιλαμβάνονται στο φυλλάδιο της εγγύησης ή στη διεύθυνση www.saeco.com/care.

Κωδικός σφάλματος	Πρόβλημα	Αιτία	Πιθανή λύση
01	Ο μύλος καφέ έχει φράξει	Το στόμιο εξόδου καφέ έχει μπλοκαριστεί.	Καθαρίστε καλά το στόμιο εξόδου καφέ με τη λαβή του κουταλιού μέτρησης ή με τη λαβή ενός κουταλιού. Απενεργοποιήστε και ενεργοποιήστε ξανά τη συσκευή.
03 - 04	Υπάρχει πρόβλημα με την ομάδα παρασκευής.	Η ομάδα παρασκευής είναι βρώμικη. Η ομάδα παρασκευής δεν έχει τοποθετηθεί σωστά.	Αφαιρέστε την ομάδα παρασκευής και καθαρίστε την σχολαστικά. Αφαιρέστε την ομάδα παρασκευής και επανεισάγετέ την. Βεβαιωθείτε ότι οι δύο ενδείξεις αναφοράς στο πλάι ταιριάζουν προτού επανατοποθετήσετε την ομάδα παρασκευής στη μηχανή.
05	Υπάρχει πρόβλημα στο κύκλωμα νερού.	Υπάρχει αέρας στο κύκλωμα νερού.	Αφαιρέστε και επανατοποθετήστε το δοχείο νερού μερικές φορές. Βεβαιωθείτε ότι το τοποθετείτε σωστά στη μηχανή. Ελέγξτε αν το διαμέρισμα του δοχείου νερού είναι καθαρό.

Κωδικός σφάλματος	Πρόβλημα	Αιτία	Πιθανή λύση
			Εάν χρησιμοποιείτε ένα φίλτρο AquaClean: αφαιρέστε το φίλτρο AquaClean από τη δεξαμενή νερού και κουνήστε το για να αφαιρέσετε όλον τον αέρα από το φίλτρο. Έπειτα, τοποθετήστε το φίλτρο AquaClean πίσω στη δεξαμενή νερού.
14	Η μηχανή έχει υπερθερμανθεί.	Αυτό μπορεί να οφείλεται σε πολλές αιτίες.	Απενεργοποιήστε τη μηχανή και ενεργοποιήστε την ξανά μετά από 30 λεπτά. Επαναλάβετε 2 ή 3 φορές.

Αντιμετώπιση προβλημάτων

Σε αυτό το κεφάλαιο συνοψίζονται τα πιο συνηθισμένα προβλήματα που ενδέχεται να αντιμετωπίσετε με τη μηχανή. Αν δεν μπορέσετε να λύσετε το πρόβλημα με τις παρακάτω πληροφορίες, ανατρέξτε στη λίστα συχνών ερωτήσεων στη διεύθυνση www.saeco.com/care ή επικοινωνήστε με το Κέντρο Εξυπηρέτησης Καταναλωτών στη χώρα σας.

Πρόβλημα	Αιτία	Λύση
Η μηχανή δεν ενεργοποιείται.	Η μηχανή έχει αποσυνδεθεί ή ο κεντρικός διακόπτης είναι στη θέση «off» (ανενεργό) (0).	Ελέγξτε αν το καλώδιο ρεύματος έχει εισαχθεί σωστά. Βεβαιωθείτε ότι ο κεντρικός διακόπτης είναι στη θέση «on» (ενεργό) (1).
Η μηχανή είναι στη λειτουργία DEMO (Επίδειξη).	Πατήσατε το κουμπί αναμονής για περισσότερα από 8 δευτερόλεπτα.	Απενεργοποιήστε τη μηχανή και, στη συνέχεια, ενεργοποιήστε την ξανά με τον κεντρικό διακόπτη στο πίσω μέρος της μηχανής.
Ο δίσκος περισυλλογής υγρών γεμίζει γρήγορα.	Αυτό είναι φυσιολογικό. Η μηχανή χρησιμοποιεί νερό για να ξεπλύνει το εσωτερικό κύκλωμα και την ομάδα παρασκευής. Μια ποσότητα νερού ρέει μέσα από το εσωτερικό σύστημα απευθείας στον δίσκο περισυλλογής υγρών.	Αδειάστε τον δίσκο περισυλλογής υγρών, όταν εμφανιστεί η ένδειξη γεμάτου δίσκου περισυλλογής υγρών μέσα από το κάλυμμα του δίσκου περισυλλογής υγρών.
		Τοποθετήστε ένα φλιτζάνι κάτω από το στόμιο εκροής, για να συλλέξετε το νερό έκπλυσης.

Πρόβλημα	Αιτία	Λύση
Το εικονίδιο πλήρωσης του δοχείου συλλογής κόκκων καφέ συνεχίζει να εμφανίζεται.	Αδειάσατε το δοχείο συλλογής κόκκων καφέ ενώ η μηχανή ήταν απενεργοποιημένη.	Πάντα να αδειάζετε το δοχείο συλλογής κόκκων καφέ ενώ η μηχανή είναι ενεργοποιημένη. Αν αδειάσετε το δοχείο συλλογής κόκκων καφέ όταν η μηχανή είναι απενεργοποιημένη, ο μετρητής κύκλων καφέ δεν μηδενίζεται. Σε αυτήν την περίπτωση, το μήνυμα «empty coffee grounds container» (αδειάσατε το δοχείο συλλογής κόκκων καφέ) παραμένει στην οθόνη, ακόμα κι αν το δοχείο δεν είναι γεμάτο.
	Τοποθετήσατε στη θέση του το δοχείο συλλογής κόκκων καφέ πολύ γρήγορα.	Μην τοποθετείτε το δοχείο συλλογής κόκκων καφέ μέχρι να εμφανιστεί το αντίστοιχο μήνυμα στην οθόνη.
Δεν μπορώ να αφαιρέσω την ομάδα παρασκευής.	Η ομάδα παρασκευής δεν είναι στη σωστή θέση.	Κλείστε το πορτάκι συντήρησης. Απενεργοποιήστε τη μηχανή και ενεργοποιήστε την ξανά. Περιμένετε να εμφανιστεί η οθόνη ετοιμότητας της μηχανής και, στη συνέχεια, αφαιρέστε την ομάδα παρασκευής.
	Δεν έχετε αφαιρέσει το δοχείο συλλογής κόκκων καφέ.	Αφαιρέστε το δοχείο συλλογής κόκκων καφέ προτού αφαιρέσετε την ομάδα παρασκευής.
Δεν μπορώ να εισαγάγω την ομάδα παρασκευής.	Η ομάδα παρασκευής δεν είναι στη σωστή θέση.	Δεν τοποθετήσατε την ομάδα παρασκευής στη σωστή θέση προτού την τοποθετήσετε στη θέση της. Βεβαιωθείτε ότι ο μοχλός έρχεται σε επαφή με τη βάση της ομάδας παρασκευής και ότι το άγκιστρο της ομάδας παρασκευής είναι στη σωστή θέση.
		Επαναφέρετε τη μηχανή με τον ακόλουθο τρόπο: τοποθετήστε τον δίσκο περισυλλογής υγρών και το δοχείο συλλογής κόκκων καφέ στη θέση τους. Αφήστε έξω την ομάδα παρασκευής. Κλείστε το πορτάκι συντήρησης και ενεργοποιήστε και απενεργοποιήστε τη μηχανή. Στη συνέχεια, προσπαθήστε να τοποθετήσετε ξανά την ομάδα παρασκευής.
	Η μηχανή βρίσκεται ακόμα στη διαδικασία αφαλάτωσης.	Δεν μπορείτε να αφαιρέσετε την ομάδα παρασκευής, όταν η διαδικασία αφαλάτωσης είναι ενεργή. Ολοκληρώστε πρώτα τη διαδικασία αφαλάτωσης και, στη συνέχεια, αφαιρέστε την ομάδα παρασκευής.
Ο καφές έχει πολύ λίγο καϊμάκι ή είναι νερούλης.	Ο μύλος έχει ρυθμιστεί σε πολύ χονδροκόκκη ρύθμιση.	Προσαρμόστε τον μύλο σε πιο λεπτόκοκκη ρύθμιση.
	Το χαρμάνι του καφέ δεν είναι το σωστό.	Αλλάξτε το χαρμάνι καφέ.
	Η μηχανή εκτελεί τη διαδικασία αυτορρύθμισής της.	Παρασκευάστε μερικά φλιτζάνια καφέ.

Πρόβλημα	Αιτία	Λύση
	Η ομάδα παρασκευής είναι βρώμικη.	Καθαρίστε την ομάδα παρασκευής.
Υπάρχει διαρροή καφέ από το στόμιο εκροής καφέ.	Το στόμιο εκροής καφέ είναι φραγμένο.	Καθαρίστε το στόμιο εκροής καφέ και τις οπές του με ένα βουρτσάκι σωλήνων.
	Το στόμιο εξόδου καφέ έχει μπλοκαριστεί.	Καθαρίστε το στόμιο εξόδου καφέ.
Ο καφές δεν είναι αρκετά ζεστός.	Τα φλιτζάνια που χρησιμοποιείτε είναι κρύα.	Προθερμάνετε τα φλιτζάνια ζεπλώνοντάς τα με ζεστό νερό.
	Η θερμοκρασία έχει ρυθμιστεί πολύ χαμηλά. Ελέγξτε τις ρυθμίσεις του μενού.	Ρυθμίστε τη θερμοκρασία σε «υψηλή» τιμή στο μενού.
	Προσθέσατε γάλα.	Είτε προσθέσετε κρύο είτε ζεστό γάλα, πάντα θα μειώνεται η θερμοκρασία του καφέ σε κάποιο βαθμό.
Η μηχανή αλέθει τους κόκκους καφέ, αλλά δεν βγαίνει καφές.	Το στόμιο εξόδου καφέ έχει φράξει.	Καθαρίστε το στόμιο εξόδου καφέ με τη λαβή του δοσομετρητή ή με τη λαβή ενός κουταλιού. Απενεργοποιήστε και ενεργοποιήστε ξανά τη συσκευή.
	Ο μύλος έχει ρυθμιστεί σε πολύ λεπτόκοκκη ρύθμιση.	Προσαρμόστε τον μύλο σε πιο χονδρόκοκκη ρύθμιση.
	Η ομάδα παρασκευής είναι βρώμικη.	Καθαρίστε την ομάδα παρασκευής.
	Το στόμιο εκροής καφέ είναι βρώμικο.	Καθαρίστε το στόμιο εκροής καφέ και τις οπές του με ένα βουρτσάκι σωλήνων.
Ο καφές βγαίνει αργά.	Ο μύλος έχει ρυθμιστεί σε πολύ λεπτόκοκκη ρύθμιση.	Χρησιμοποιήστε ένα διαφορετικό χαρμάνι καφέ ή προσαρμόστε τον μύλο.
	Η ομάδα παρασκευής είναι βρώμικη.	Καθαρίστε την ομάδα παρασκευής.
	Το στόμιο εξόδου καφέ έχει φράξει.	Καθαρίστε το στόμιο εξόδου καφέ με τη λαβή του δοσομετρητή ή με τη λαβή ενός κουταλιού.
	Το κύκλωμα της μηχανής έχει φράξει από άλατα.	Αφαιρέστε τα άλατα από τη μηχανή.
Το αφρόγαλα είναι πολύ κρύο.	Τα φλιτζάνια είναι κρύα.	Προθερμάνετε τα φλιτζάνια με ζεστό νερό.
Δεν παράγεται αφρόγαλα.	Το αυτόματο εξάρτημα για αφρόγαλα είναι βρώμικο ή δεν έχει συναρμολογηθεί ή τοποθετηθεί σωστά.	Καθαρίστε το αυτόματο εξάρτημα για αφρόγαλα και βεβαιωθείτε ότι έχει συναρμολογηθεί και τοποθετηθεί σωστά.

Πρόβλημα	Αιτία	Λύση
	Ο τύπος γάλακτος που χρησιμοποιήθηκε δεν είναι κατάλληλος για αφρόγαλα.	Διαφορετικοί τύποι γάλακτος παράγουν διαφορετικές ποσότητες και διαφορετικές ποιότητες αφρού. Έχουμε δοκιμάσει τους ακόλουθους τύπους γάλακτος που έχουν αποδειχθεί ότι αποδίδουν καλό αποτέλεσμα αφρόγαλου: ημιαποβουτυρωμένο ή πλήρες αγελαδινό γάλα, γάλα σόγιας και γάλα χωρίς λακτόζη. Δεν έχουν ελεγχθεί άλλοι τύποι γάλακτος και μπορεί να οδηγήσουν στην παραγωγή μικρής ποσότητας αφρόγαλου.
Δεν μπορώ να ενεργοποιήσω το φίλτρο AquaClean και η μηχανή ζητά αφαλάτωση.	Έχετε ήδη αντικαταστήσει το φίλτρο AquaClean 8 φορές. Αφού αντικαταστήσετε το φίλτρο AquaClean 8 φορές, πρέπει να αφαλατώσετε τη μηχανή.	Αφαλατώστε πρώτα τη μηχανή σας και εγκαταστήστε το φίλτρο AquaClean. Πάντα να ενεργοποιείτε το φίλτρο AquaClean από το μενού. Επίσης, να το κάνετε όταν αντικαθιστάτε το φίλτρο.
	Το φίλτρο δεν αντικαταστάθηκε εγκαίρως αφότου άρχισε να αναβοσβήνει το εικονίδιο του φίλτρου AquaClean και η χωρητικότητά του έπεσε στο 0%.	Αφαλατώστε πρώτα τη μηχανή σας και έπειτα εγκαταστήστε το φίλτρο AquaClean.
	Δεν εγκαταστήσατε το φίλτρο AquaClean στη διάρκεια της πρώτης εγκατάστασης, αλλά αφού παρασκευάστηκαν περίπου 50 καφέδες (με βάση φλιτζάνια των 100 ml). Η μηχανή πρέπει να έχει αφαλατωθεί πλήρως προτού εγκαταστήσετε το φίλτρο AquaClean.	Αφαλατώστε πρώτα τη μηχανή και, στη συνέχεια, εγκαταστήστε ένα νέο φίλτρο AquaClean. Μετά την αφαλάτωση, ο μετρητής φίλτρων μηδενίζεται στο 0/8. Πάντα να επιβεβαιώνετε την ενεργοποίηση του φίλτρου στο μενού της μηχανής. Επίσης, να το κάνετε αυτό μετά την αντικατάσταση φίλτρου.
	Δεν ενεργοποιήσατε το νέο ή αντικατεστημένο φίλτρο AquaClean στο μενού της μηχανής. Επίσης, μετά την αντικατάσταση του φίλτρου, πρέπει να επιβεβαιώσετε την ενεργοποίηση στο μενού της μηχανής.	Αφαλατώστε πρώτα τη μηχανή. Κατόπιν, ενεργοποιήστε το φίλτρο AquaClean από το μενού. Επίσης, να το κάνετε όταν αντικαθιστάτε το φίλτρο.
Το εικονίδιο του φίλτρου AquaClean δεν εμφανίζεται στην οθόνη αφού αντικαταστήσω το φίλτρο.	Δεν επιβεβαιώσατε την ενεργοποίηση στο μενού της μηχανής.	Επιβεβαιώστε την ενεργοποίηση του φίλτρου στο μενού της μηχανής. Αν στην οθόνη εμφανιστεί το μήνυμα «START CALC CLEAN» (Έναρξη αφαλάτωσης), πρέπει πρώτα να αφαλατώσετε τη μηχανή. Αφαιρέστε το φίλτρο AquaClean προτού κάνετε την αφαλάτωση και επανατοποθετήστε το μετά.

Πρόβλημα	Αιτία	Λύση
Έχει τοποθετηθεί το φίλτρο AquaClean, αλλά εμφανίζεται το μήνυμα αφαλάτωσης.	Δεν ενεργοποιήσατε το φίλτρο AquaClean στο μενού της μηχανής.	Αφαλατώστε πρώτα τη μηχανή και, στη συνέχεια, εγκαταστήστε ένα νέο φίλτρο AquaClean. Αυτό θα μηδενίσει τον μετρητή φίλτρων στο 0/8. Πάντα να επιβεβαιώνετε την ενεργοποίηση φίλτρου στο μενού της μηχανής, καθώς επίσης και μετά την αντικατάσταση του φίλτρου.
Το φίλτρο AquaClean δεν ταιριάζει.	Πρέπει να αφαιρέσετε αέρα από το φίλτρο.	Αφήστε τις φυσαλίδες να βγουν από το φίλτρο.
	Υπάρχει ακόμα νερό στο δοχείο νερού.	Αδειάστε το δοχείο νερού προτού εγκαταστήσετε το φίλτρο.
	Προσπαθείτε να εγκαταστήσετε άλλο φίλτρο εκτός του φίλτρου AquaClean.	Μόνο το φίλτρο AquaClean ταιριάζει στη μηχανή.
Υπάρχει νερό κάτω από τη μηχανή.	Το λαστιχένιο στεγανοποιητικό παρέμβυσμα δεν είναι τοποθετημένο στο φίλτρο AquaClean.	Βρείτε το στεγανοποιητικό παρέμβυσμα στη συσκευασία και τοποθετήστε το στο φίλτρο AquaClean.
	Ο δίσκος περισυλλογής υγρών είναι πολύ γεμάτος και έχει ξεχειλίσει.	Αδειάστε τον δίσκο περισυλλογής υγρών, όταν εμφανιστεί η ένδειξη γεμάτου δίσκου περισυλλογής υγρών μέσα από το δίσκο περισυλλογής υγρών. Πάντα να αδειάζετε τον δίσκο περισυλλογής υγρών προτού ξεκινήσετε την αφαλάτωση της μηχανής.
	Η μηχανή δεν είναι τοποθετημένη σε οριζόντια επιφάνεια.	Τοποθετήστε τη μηχανή σε οριζόντια επιφάνεια, έτσι ώστε να λειτουργεί σωστά η ένδειξη γεμάτου δίσκου περισυλλογής υγρών.

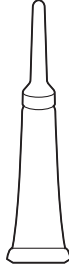
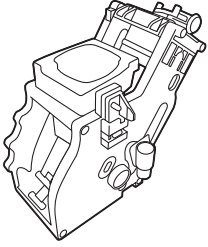

✓ 21 feb '16

✓ 27 apr '16

<input type="checkbox"/>
<input type="checkbox"/>
<input type="checkbox"/>
<input type="checkbox"/>
<input type="checkbox"/>
<input type="checkbox"/>
<input type="checkbox"/>
<input type="checkbox"/>
<input type="checkbox"/>
<input type="checkbox"/>
<input type="checkbox"/>
<input type="checkbox"/>
<input type="checkbox"/>
<input type="checkbox"/>
<input type="checkbox"/>
<input type="checkbox"/>
<input type="checkbox"/>

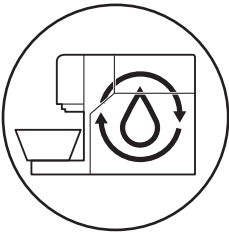

✓ 27 apr '16

<input type="checkbox"/>
<input type="checkbox"/>
<input type="checkbox"/>
<input type="checkbox"/>
<input type="checkbox"/>
<input type="checkbox"/>
<input type="checkbox"/>
<input type="checkbox"/>
<input type="checkbox"/>
<input type="checkbox"/>
<input type="checkbox"/>
<input type="checkbox"/>
<input type="checkbox"/>
<input type="checkbox"/>
<input type="checkbox"/>
<input type="checkbox"/>
<input type="checkbox"/>
<input type="checkbox"/>

