



05

Español

Minuto

INSTRUCCIONES DE USO

Type HD8761 - HD8764

Leer atentamente antes de utilizar la máquina.



ES

05



Registre su producto y obtenga asistencia en
www.philips.com/welcome

¡Felicidades por la compra de la máquina de café superautomática Saeco Minuto Montador de leche Clásico!

*Para obtener el máximo beneficio de la asistencia Saeco, registre su producto en **www.philips.com/welcome**.*

Las presentes instrucciones de uso son válidas para los modelos HD8761 y HD8764.

Esta máquina está indicada para la preparación de café exprés con granos enteros, así como para el suministro de vapor y de agua caliente. En este manual encontrará toda la información necesaria relativa a la instalación, el uso, la limpieza y la descalcificación de la máquina.

ÍNDICE DE CONTENIDOS

IMPORTANTE	4
Indicaciones para la seguridad	4
Atención.....	4
Advertencias	6
Conformidad con las normativas	7
INSTALACIÓN	8
Presentación del producto.....	8
Descripción general.....	9
OPERACIONES PRELIMINARES	10
Embalaje de la máquina.....	10
Instalación de la máquina	10
ANTES DE UTILIZAR POR PRIMERA VEZ	12
Carga del circuito.....	12
Ciclo automático de enjuague/autolimpieza	13
Ciclo de enjuague manual	14
Medición y programación de la dureza del agua	16
Instalación del filtro de agua "INTENZA+"	17
Sustitución del filtro de agua "INTENZA+"	19
AJUSTES	20
Saeco Adapting System.....	20
Regulación del molinillo de café de cerámica.....	20
Ajuste del aroma (intensidad del café).....	21
Ajuste de la salida de café	22
Ajuste de la cantidad de café en taza	23
SUMINISTRO DE CAFÉ Y CAFÉ EXPRÉS	24
Suministro de café y café exprés con café en grano	24
Suministro de café y café exprés con café premolido	25
SUMINISTRO DE VAPOR / PREPARACIÓN DE CAPUCHINO	26
SUMINISTRO DE AGUA CALIENTE	27
LIMPIEZA Y MANTENIMIENTO	28
Limpieza diaria de la máquina	28
Limpieza diaria del depósito de agua	29
Limpieza diaria del Montador de leche Clásico	30
Limpieza semanal de la máquina.....	30
Limpieza semanal del Montador de leche Clásico.....	30
Limpieza semanal del grupo de café	31
Lubricación mensual del grupo de café	34
Limpieza mensual del grupo de café con pastillas desengrasantes	35
Limpieza mensual del contenedor de café en grano.....	37
DESCALCIFICACIÓN	38
SIGNIFICADO DE LOS SÍMBOLOS DE LA PANTALLA	42
RESOLUCIÓN DE PROBLEMAS	45
AHORRO ENERGÉTICO	47
Stand-by	47
Eliminación	47
CARACTERÍSTICAS TÉCNICAS	48
GARANTÍA Y ASISTENCIA	48
Garantía	48
Asistencia.....	48
PEDIDO DE PRODUCTOS PARA EL MANTENIMIENTO	49

IMPORTANTE

Indicaciones para la seguridad

La máquina está dotada de dispositivos de seguridad. No obstante, es necesario leer atentamente las instrucciones de seguridad que aquí se describen para evitar daños accidentales a personas o cosas.

Conservar este manual para posibles referencias en el futuro.



El término **ATENCIÓN** y este símbolo advierten al usuario de aquellas situaciones de riesgo que podrían provocar lesiones personales graves, peligro de muerte y/o daños a la máquina.



El término **ADVERTENCIA** y este símbolo advierten al usuario de aquellas situaciones de riesgo que podrían provocar lesiones personales leves y/o daños a la máquina.

Atención

- Conectar la máquina a una toma de pared adecuada, cuya tensión principal se corresponda con la indicada en los datos técnicos de la máquina.
- Evitar que el cable de alimentación cuelgue de la mesa o la superficie de trabajo o que toque superficies calientes.
- No sumergir la máquina, la toma de corriente o el cable de alimentación en agua: ¡peligro de choque eléctrico!
- No dirigir el chorro de agua caliente hacia partes del cuerpo: ¡riesgo de quemaduras!

- No tocar las superficies calientes. Usar los asideros y mandos correspondientes.
- Desconectar el enchufe de la toma:
 - si se produce un mal funcionamiento;
 - si la máquina no va a utilizarse durante un largo período;
 - antes de proceder a la limpieza de la máquina.

Tirar del enchufe y no del cable de alimentación. No tocar el enchufe con las manos mojadas.

- No utilizar la máquina si el enchufe, el cable de alimentación o la propia máquina han sufrido daños.
- No alterar ni modificar de ninguna forma la máquina o el cable de alimentación. Para evitar riesgos, todas las reparaciones deberán ser efectuadas por un centro de asistencia técnica autorizado por Philips.
- Esta máquina no debe ser utilizada por personas (niños incluidos) con capacidades físicas, mentales o sensoriales reducidas o que no dispongan de una suficiente experiencia y/o competencias, a menos que la utilicen bajo la supervisión de una persona responsable de su seguridad o que sean instruidas por dicho responsable en cómo usarla.
- Vigilar a los niños para asegurarse de que no jueguen con el aparato.
- No introducir los dedos u otros objetos en el molinillo de café.

Advertencias

- La máquina está exclusivamente destinada al uso doméstico y no está indicada para ser utilizada en sitios como comedores o cocinas de tiendas, oficinas, haciendas u otros lugares de trabajo.
- Colocar siempre la máquina sobre una superficie plana y estable.
- No colocar la máquina sobre superficies calientes ni cerca de hornos calientes, calefactores o fuentes de calor similares.
- Introducir en el contenedor exclusivamente café en grano. La máquina podría resultar dañada si se introdujese en el contenedor de café en grano cualquier otro producto, como café molido o soluble.
- Dejar que la máquina se enfríe antes de introducir o extraer los componentes.
- No llenar el depósito con agua caliente o hirviendo. Utilizar sólo agua fría.
- No utilizar para la limpieza polvos abrasivos o detergentes agresivos. Es suficiente con utilizar un paño suave humedecido con agua.
- Efectuar la descalcificación de la máquina con regularidad. Cuando sea necesario proceder a la descalcificación, la máquina lo indicará. Si dicha operación no se lleva a cabo, la máquina dejará de funcionar correctamente. En ese caso, ¡la reparación no estará cubierta por la garantía!
- No someter la máquina a una temperatura inferior a 0 °C. El agua residual del interior del sistema de calentamiento puede congelarse y dañar la máquina.

- No dejar agua en el depósito si la máquina no va a utilizarse durante un largo período. El agua podría sufrir contaminaciones. Utilizar agua fresca cada vez que se utilice la máquina.

Conformidad con las normativas

La máquina cumple con lo establecido en el art. 13 del Decreto Legislativo italiano del 25 de julio de 2005, n.º 151 "Aplicación de las Directivas 2005/95/CE, 2002/96/CE y 2003/108/CE relativas a la reducción del uso de sustancias peligrosas en aparatos eléctricos y electrónicos y a la eliminación de sus residuos".

Esta máquina es conforme a la directiva europea 2002/96/CE.

INSTALACIÓN

Presentación del producto

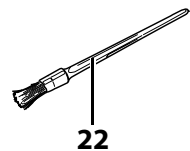
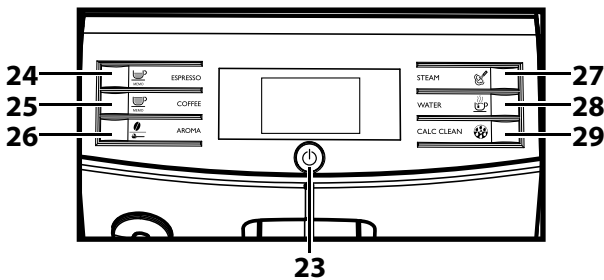
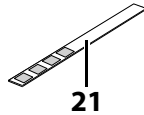
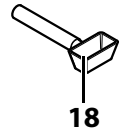
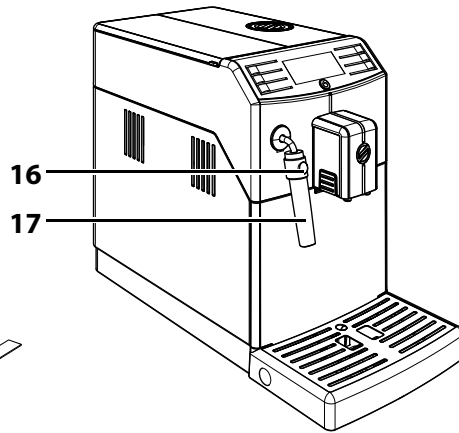
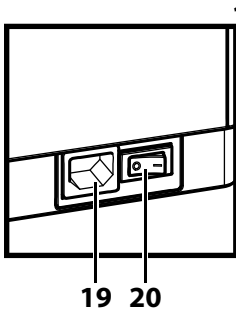
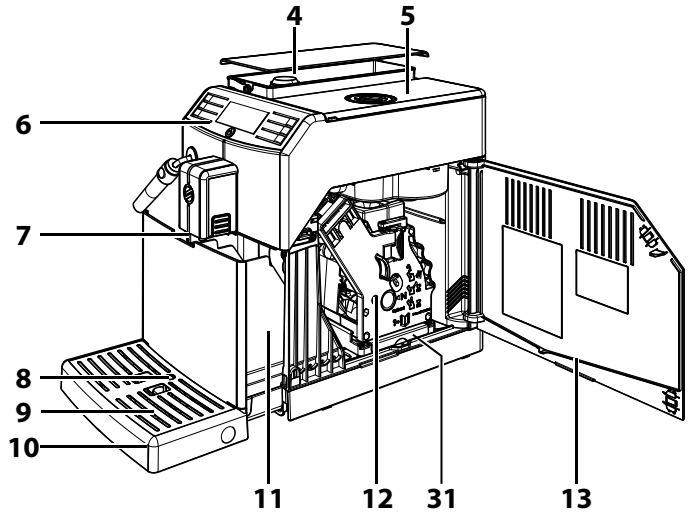
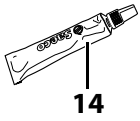
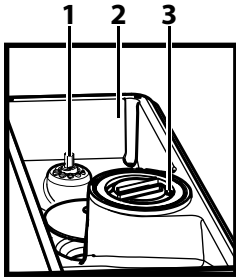

Descripción general

1. Mando de regulación del grado de molido
2. Contenedor de café en grano
3. Compartimento de café premolido
4. Depósito de agua + tapa
5. Tapa del contenedor de café en grano
6. Panel de mandos
7. Salida de café
8. Indicador de bandeja de goteo llena
9. Rejilla apoyatazas
10. Bandeja de goteo
11. Cajón de recogida de posos
12. Grupo de café
13. Puerta de servicio
14. Grasa para el grupo de café
15. Cable de alimentación
16. Protección del tubo de suministro
17. Montador de leche Clásico (para agua caliente/vapor)
18. Llave de regulación del molinillo de café + Cuchara dosificadora de café premolido
19. Toma del cable de alimentación
20. Interruptor general
21. Tira de test de dureza del agua
22. Pincel de limpieza
23. Botón ON/OFF
24. Botón de suministro de café exprés
25. Botón de suministro de café
26. Botón "Aroma" - Café premolido
27. Botón de vapor
28. Botón de agua caliente
29. Botón de descalcificación
30. Solución descalcificante - de venta por separado
31. Cajón de recogida de café

OPERACIONES PRELIMINARES

Embalaje de la máquina

El embalaje original ha sido diseñado y fabricado para proteger a la máquina durante su transporte. Se aconseja guardarlo para posibles transportes futuros.

Instalación de la máquina

1 Extraer la máquina del embalaje.

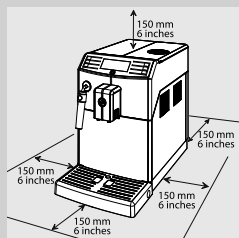

2 Para un uso óptimo se aconseja:

- elegir una superficie de apoyo segura y bien nivelada, donde nadie pueda volcar la máquina o resultar herido;
- elegir un ambiente suficientemente iluminado e higiénico, y en el que la toma de corriente sea de fácil acceso;
- dejar una distancia mínima entre la máquina y la pared, tal como muestra la figura.

3 Quitar la tapa del depósito de agua.

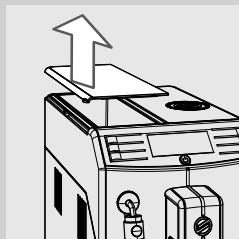

4 Extraer el depósito de agua por el asidero.



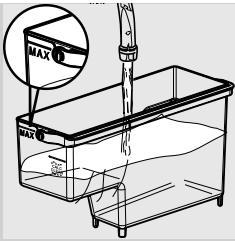

5 Enjuagar el depósito de agua con agua fresca.

6 Llenar el depósito de agua con agua fresca hasta el nivel MAX y volver a introducirlo en la máquina. Comprobar que quede introducido hasta el fondo.



Advertencia:
no llenar el depósito con agua caliente, hirviendo, con gas u otros líquidos ya que podrían dañar el depósito y la máquina.

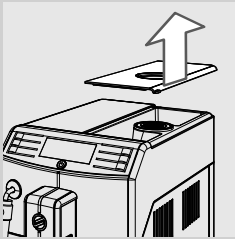

7 Quitar la tapa del contenedor de café en grano.

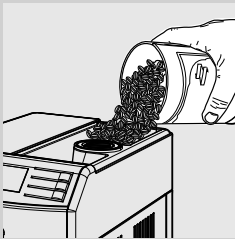

8 Verter lentamente el café en grano en el contenedor de café en grano.



Nota:
no verter demasiados granos de café en el contenedor de café en grano, ya que de lo contrario las prestaciones de molido de la máquina podrían verse reducidas.



Advertencia:
introducir siempre en el contenedor sólo café en grano. El café molido, soluble, caramelizado así como otros objetos podrían dañar la máquina.

9 Volver a colocar la tapa en el contenedor de café en grano.

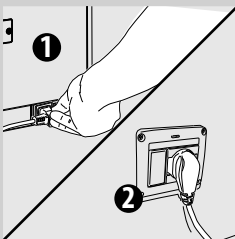

10 Introducir la clavija en la toma de corriente ubicada en la parte trasera de la máquina.

11 Conectar el enchufe del otro extremo del cable de alimentación a una toma de corriente de pared de tensión adecuada.

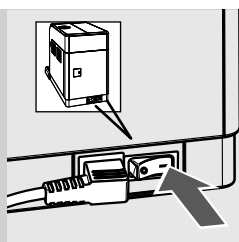

- 12** Poner el interruptor general en "I" para encender la máquina. El botón "I" comenzará a parpadear.

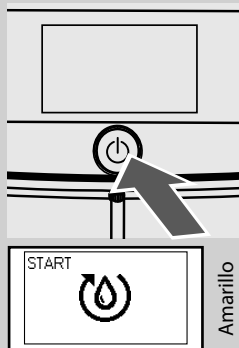

- 13** Para encender la máquina basta con pulsar el botón "I". El panel de mando indica que es necesario proceder a la carga del circuito.

ANTES DE UTILIZAR POR PRIMERA VEZ

Antes de utilizar la máquina por primera vez, deben efectuarse los siguientes procedimientos:

- 1) es necesario cargar el circuito;
- 2) la máquina realiza un ciclo automático de enjuague/autolimpieza;
- 3) es necesario realizar un ciclo de enjuague manual.

Carga del circuito

Durante este proceso el agua fresca fluye por el circuito interno y la máquina se calienta. Esta operación requiere algunos minutos.



- 1** Colocar un recipiente bajo el Montador de leche Clásico.



- 2** Pulsar el botón “☕” para poner en marcha el ciclo. La máquina procederá automáticamente a la carga del circuito, expulsando una pequeña cantidad de agua por el Montador de leche Clásico.



Amarillo

- 3** La barra situada bajo el símbolo indica el progreso de la operación. Una vez finalizado el proceso, la máquina detiene automáticamente el suministro.



Amarillo

- 4** El panel de mando visualiza el símbolo de calentamiento de la máquina.

Ciclo automático de enjuague/autolimpieza

Tras el calentamiento, la máquina realiza un ciclo automático de enjuague/autolimpieza con agua fresca de los circuitos internos. La operación requiere menos de un minuto.

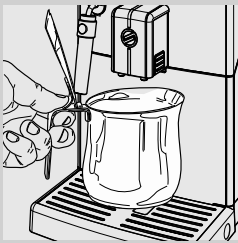

- 5** Colocar un recipiente bajo la salida de café para recoger la pequeña cantidad de agua expulsada.



Amarillo

- 6** La máquina muestra la pantalla adyacente. Esperar a que el ciclo termine automáticamente.



Nota:

pulsar el botón “☕” para detener el suministro.



Verde

- 7** Una vez finalizadas las operaciones anteriormente descritas, la máquina muestra la pantalla adyacente.

Ya es posible realizar el ciclo de enjuague manual.

Ciclo de enjuague manual

Este proceso activa un ciclo de suministro de café y hace correr agua fresca por el circuito de vapor/agua caliente. Esta operación requiere algunos minutos.

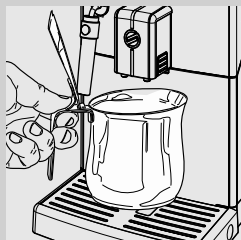

- 1 Colocar un recipiente bajo la salida de café.

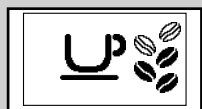

Verde

- 2 Comprobar que la máquina muestre la pantalla adyacente.

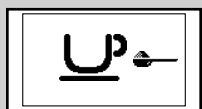

Verde

- 3 Para seleccionar la función de suministro de café premolido, pulsar el botón "☕" hasta que se visualice la pantalla adyacente.



Nota:

no añadir café premolido en el compartimento.

- 4 Pulsar el botón "☕". La máquina comenzará a suministrar agua.

- 5 Una vez terminado el suministro, vaciar el recipiente. Repetir dos veces las operaciones del punto 1 al 4; a continuación, pasar al punto 6.



- 6 Colocar un recipiente bajo el Montador de leche Clásico.

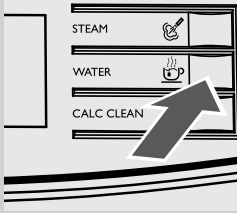

7 Pulsar el botón “☕” para dar inicio al suministro de agua caliente.



Rojo

8 Suministrar agua hasta que se muestre el símbolo de falta de agua.



Nota:

pulsar el botón “☕_{MEMO}” para interrumpir el ciclo de enjuague manual.

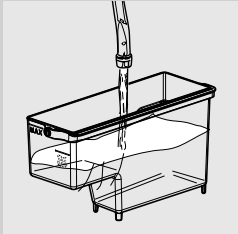

Verde

9 A continuación, volver a llenar el depósito de agua hasta el nivel MAX. La máquina ya está lista para el suministro de café. Se mostrará la pantalla indicada a la izquierda.



Nota:

si la máquina ha permanecido sin utilizarse durante dos o más semanas, al encenderla tendrá lugar un ciclo automático de enjuague/autolimpieza. A continuación, es necesario realizar un ciclo de enjuague manual siguiendo las indicaciones anteriormente descritas.

El ciclo automático de enjuague/autolimpieza también se pone en marcha de forma automática cuando la máquina ha estado en stand-by o apagada durante más de 15 minutos.

Una vez finalizado el ciclo, es posible suministrar un café.

Medición y programación de la dureza del agua

La medición de la dureza del agua es muy importante para determinar la frecuencia de descalcificación de la máquina y para la instalación del filtro de agua "INTENZA+" (para más detalles sobre el filtro de agua, véase el capítulo siguiente).

Para la medición de la dureza del agua, seguir las siguientes instrucciones:

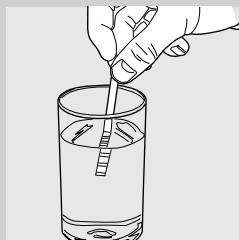

- 1 Sumergir en agua durante 1 segundo la tira de test de dureza del agua (suministrada con la máquina).



Nota:

la tira de test puede utilizarse para una sola medición.

- 2 Esperar un minuto.

- 3 Comprobar la cantidad de cuadrados que se ponen rojos y, a continuación, consultar la tabla.



Nota:

los números de la tira de test corresponden a las configuraciones para el ajuste de la dureza del agua.

Concretamente:

1 = 1 (agua muy blanda)

2 = 2 (agua blanda)



3 = 3 (agua dura)

4 = 4 (agua muy dura)

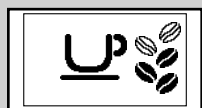
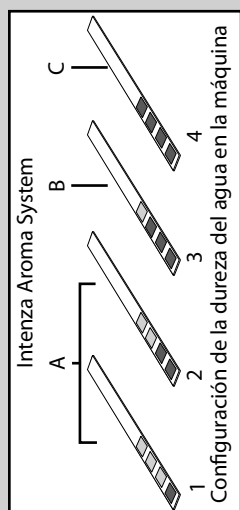
Las letras corresponden a las referencias que se encuentran en la base del filtro de agua "INTENZA+" (véase capítulo siguiente).



Verde

- 4 Pulsar el botón  y pasar las opciones pulsando el botón  hasta que se visualice el símbolo adyacente.





Nota:

la máquina se entrega con una configuración estándar de la dureza del agua, compatible con gran parte de los tipos de agua.



Amarillo

- 5 Pulsar el botón  para aumentar el valor o el botón  para disminuirlo.



Amarillo

- 6 Pulsar el botón  para confirmar la configuración.



Verde

- 7 Pulsar el botón “☞” para salir del MENÚ de programación. La máquina visualiza la pantalla adyacente y está lista para el suministro.

Instalación del filtro de agua “INTENZA+”

Se aconseja instalar el filtro de agua “INTENZA+”, ya que limita la formación de cal en el interior de la máquina y proporciona un aroma más intenso al café.



El filtro de agua “INTENZA+” se vende por separado. Para más detalles, consultar la página relativa a los productos para el mantenimiento en las presentes instrucciones de uso.

El agua es un elemento fundamental en la preparación de un café, por lo que es extremadamente importante filtrarla siempre de forma profesional. El filtro de agua “INTENZA+” previene la formación de depósitos minerales, mejorando la calidad del agua.

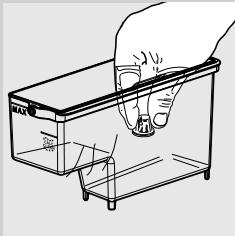

- 1 Quitar el filtro blanco presente en el depósito de agua y guardarlo en un lugar seco.

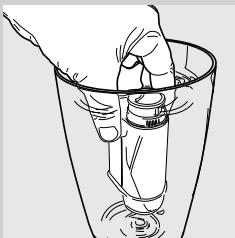

- 2 Extraer el filtro de agua “INTENZA+” de su envase, sumergirlo en posición vertical (con la abertura hacia arriba) en agua fría y apretar suavemente en los lados para que salgan las burbujas de aire.

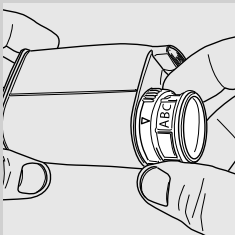

- 3 Configurar el filtro de agua “INTENZA+” de acuerdo con las mediciones efectuadas (véase capítulo anterior) y las referencias de la base del filtro:
 A = agua blanda – corresponde a 1 o 2 en la tira de test
 B = agua dura (estándar) – corresponde a 3 en la tira de test
 C = agua muy dura – corresponde a 4 en la tira de test

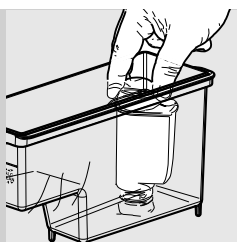

- 4** Introducir el filtro de agua "INTENZA+" en el depósito de agua vacío. Empujarlo hasta el punto más bajo posible.
- 5** Llenar el depósito de agua con agua fresca y volver a introducirlo en la máquina.
- 6** Suministrar toda el agua contenida en el depósito mediante la función de agua caliente (véase capítulo "Suministro de agua caliente").
- 7** Volver a llenar el depósito de agua.

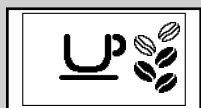

Verde

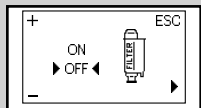

Amarillo

- 8** Pulsar el botón "☉" y pasar las opciones pulsando el botón "☉" hasta que se visualice la pantalla adyacente.

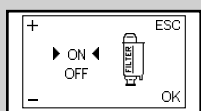

Amarillo

- 9** Pulsar el botón "☉" para seleccionar "ON" y, a continuación, pulsar el botón "☉" para confirmar.

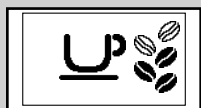

Verde

- 10** Para salir, pulsar el botón "☉". La máquina visualiza la pantalla adyacente y está lista para el suministro.

De esta forma, la máquina habrá quedado programada para informar al usuario de la necesidad de sustituir el filtro de agua "INTENZA+".

Sustitución del filtro de agua "INTENZA+"

Cuando sea necesario sustituir el filtro de agua "INTENZA+" se visualizará el símbolo adyacente.



Amarillo

- 1 Sustituir el filtro de agua "INTENZA+" tal como se describe en el capítulo anterior.

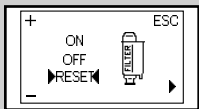

Amarillo

- 2 Pulsar el botón "☉" y pasar las opciones pulsando el botón "☉" hasta que se visualice el símbolo adyacente.

- 3 Seleccionar la opción "RESET". Pulsar el botón "☉" para confirmar.

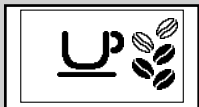

Verde

- 4 Para salir, pulsar el botón "☉". La máquina visualiza la pantalla adyacente y está lista para el suministro.

La máquina ya está programada para gestionar un nuevo filtro de agua "INTENZA+".

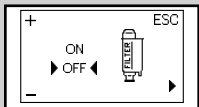

Amarillo

Nota:

si el filtro de agua "INTENZA+" ya está instalado y se desea quitarlo sin sustituirlo por otro, seleccionar la opción "OFF".

En caso de que se vaya a prescindir del filtro de agua "INTENZA+", introducir en el depósito el filtro blanco retirado con anterioridad.

AJUSTES

La máquina permite la realización de algunos ajustes para suministrar el mejor café posible.

Saeco Adapting System

El café es un producto natural y sus características pueden cambiar en función de su origen, mezcla y torrefacción. Esta máquina está equipada con un sistema de ajuste automático que permite usar todos los tipos de café en grano a la venta, excepto los granos caramelizados o aromatizados. La máquina se ajusta automáticamente tras el suministro de una serie de cafés, optimizando la extracción del café en relación a la compatibilidad del café molido.

Regulación del molinillo de café de cerámica

El molinillo de café de cerámica garantiza un grado de molido siempre perfecto y una granulometría específica para cada especialidad de café. Esta tecnología ofrece una completa conservación del aroma, garantizando el verdadero sabor italiano en cada taza.



Atención:

el molinillo de café de cerámica contiene piezas móviles que pueden ser peligrosas. Por consiguiente, queda prohibido introducir en su interior los dedos u otros objetos. Regular el molinillo de café de cerámica utilizando exclusivamente la llave de regulación del grado de molido.

Las muelas de cerámica pueden regularse, lo que permite adaptar el molido del café a los gustos personales.



Atención:

el mando de regulación del grado de molido, que se encuentra en el interior del contenedor de café en grano, debe girarse sólo con el molinillo de café de cerámica en funcionamiento.

Para efectuar esta regulación, se debe presionar y girar el mando de regulación del grado de molido ubicado en el interior del contenedor de café en grano por medio de la llave de regulación del molinillo de café suministrada.

Ajuste de la salida de café

Es posible ajustar la altura de la salida de café para adaptarla al tamaño de las tazas que se desea utilizar.

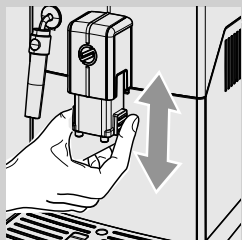

Para realizar el ajuste, subir o bajar manualmente la salida de café con los dedos tal como se muestra en la figura.

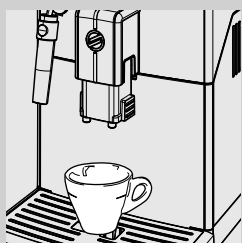

Las posiciones recomendadas son:
Para utilizar tazas pequeñas;

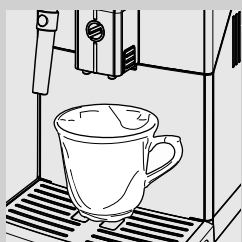

Para utilizar tazas grandes.

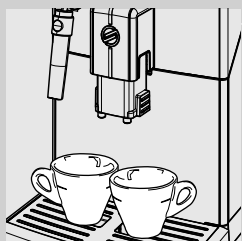

Bajo la salida de café se pueden colocar dos tazas para el suministro simultáneo de dos cafés o cafés expés.

Ajuste de la cantidad de café en taza

La máquina permite ajustar la cantidad de café suministrado en función de los gustos y del tamaño de las tazas.

Cada vez que se pulsan los botones “☕” o “☕”, la máquina suministra una cantidad programada de café. Cada botón está asociado a un suministro; éste se realiza de manera independiente.

El siguiente procedimiento ilustra cómo programar el botón “☕”.

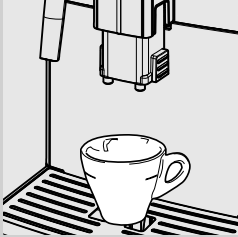

- 1 Colocar una taza bajo la salida de café.



Verde

- 2 Mantener pulsado el botón “☕” hasta que se visualice el símbolo “MEMO”; soltar el botón. La máquina ya está en modo de programación. La máquina dará inicio al suministro de café.

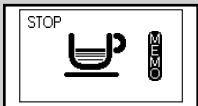

Verde

- 3 Pulsar el botón “☕” una vez alcanzada la cantidad de café deseada.

El botón “☕” ha quedado programado; cada vez que se pulse, la máquina suministrará la misma cantidad de café exprés programada.



Nota:

realizar el mismo procedimiento para programar el botón “☕”. Utilizar también el botón “☕” para interrumpir el suministro de café durante la programación del botón “☕” una vez alcanzada la cantidad deseada.

SUMINISTRO DE CAFÉ Y CAFÉ EXPRÉS

Antes de suministrar café, comprobar la ausencia de avisos en el panel de mando y que el depósito de agua y el contenedor de café en grano estén llenos.

Suministro de café y café exprés con café en grano

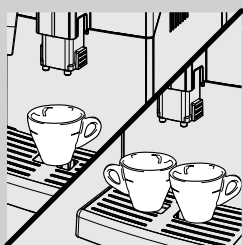

- 1 Colocar 1 o 2 tazas bajo la salida de café.



Verde

- 2 Para suministrar un café expreso o un café, pulsar el botón “☕” para seleccionar el aroma deseado.

- 3 Pulsar el botón “☕” para un café expreso o el botón “☕” para un café.

- 4 Para suministrar un café expreso o un café, pulsar el botón deseado una sola vez. Se mostrará el símbolo adyacente.



Verde

- 5 Para suministrar dos cafés expresos o dos cafés, pulsar el botón deseado dos veces seguidas. Se mostrará el símbolo adyacente.



Nota:

en este modo de funcionamiento, la máquina procede automáticamente a moler y dosificar la cantidad adecuada de café. La preparación de dos cafés expresos o de dos cafés requiere dos ciclos de molido y dos ciclos de suministro realizados de forma automática por la máquina.

- 6 Una vez efectuado el ciclo de preinfusión, el café comenzará a salir por la salida de café.

- 7 El suministro de café se detiene automáticamente al alcanzarse el nivel programado; no obstante, es posible interrumpirlo con antelación pulsando el botón “☕”.

Suministro de café y café exprés con café premolido

Esta función permite usar café premolido.

Mediante la función de café premolido se puede suministrar sólo un café a la vez.



Verde

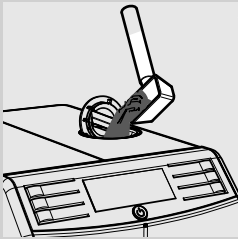



1 Pulsar el botón “” una o varias veces para seleccionar la función de café premolido.

2 Levantar la tapa del compartimento de café premolido y añadir una cucharada de café molido. Utilizar únicamente la cuchara dosificadora suministrada con la máquina. A continuación, cerrar la tapa del compartimento de café premolido.



Atención:

verter sólo café premolido en el compartimento de café premolido. La introducción de otras sustancias u objetos puede causar graves daños a la máquina. Dichos daños no estarán cubiertos por la garantía.

3 Pulsar el botón “” para un café exprés o el botón “” para un café. Se activará el ciclo de suministro.

4 Una vez efectuado el ciclo de preinfusión, el café comenzará a salir por la salida de café.

5 El suministro de café se detiene automáticamente al alcanzarse el nivel programado; no obstante, es posible interrumpirlo con antelación pulsando el botón “”.

Una vez finalizado el suministro, la máquina vuelve al menú principal.

Para suministrar otros cafés con café premolido, repetir las operaciones que se acaban de describir.



Nota:

en caso de no haber introducido café premolido en el compartimento de café premolido, sólo se suministrará agua.

Si la dosis es excesiva o si se añaden dos o más cucharadas de café, la máquina no suministrará el producto y el café molido se descargará en el cajón de recogida de posos.

SUMINISTRO DE VAPOR / PREPARACIÓN DE CAPUCHINO

**Atención:**

¡riesgo de quemaduras! Al principio del suministro se pueden producir pequeñas salpicaduras de agua caliente. El Montador de leche Clásico puede alcanzar temperaturas elevadas. No tocarlo directamente con las manos. Utilizar sólo la empuñadura de protección específica.

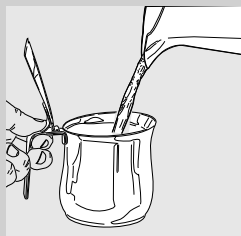

1

Llenar 1/3 de un recipiente con leche fría.

**Nota:**

utilizar leche fría (~5 °C / 41 °F) con un contenido proteico de al menos el 3% para obtener un capuchino de buena calidad. Es posible utilizar tanto leche entera como desnatada, en función de los gustos personales.

**Nota:**

para suministrar vapor tras el encendido de la máquina o después del suministro de un café, podría ser necesario suministrar el agua aún presente en el circuito. Para ello, pulsar el botón "☞" para suministrar vapor durante unos segundos. A continuación, pulsar el botón "☞" para interrumpir el suministro. Pasar al punto 2.

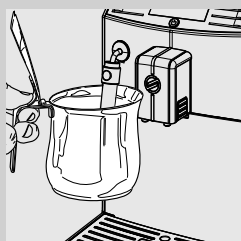

2

Sumergir el Montador de leche Clásico en la leche.

3

Pulsar el botón "☞" para dar inicio al suministro de vapor.

**Nota:**

el suministro de vapor se interrumpe tras 3 minutos. Pulsar el botón "☞" para un nuevo suministro de vapor.

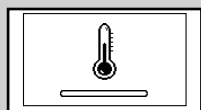

Amarillo

4

La máquina necesita un tiempo de precalentamiento; durante esta fase se visualiza el símbolo adyacente.



Verde

5

Montar la leche realizando ligeros movimientos circulares arriba y abajo con el recipiente.

6

Una vez que la crema de leche haya alcanzado la consistencia deseada, pulsar el botón "☞" para interrumpir el suministro de vapor.



Nota:

tras haber pulsado el botón “☕”, es necesario esperar unos segundos antes de que la máquina interrumpa por completo el suministro de vapor.



Advertencia:

tras haber montado leche, es necesario suministrar una pequeña cantidad de agua caliente en un recipiente. Quitar la pieza exterior del Montador de leche Clásico y lavarla con agua templada.



Nota:

tras el suministro de vapor, se puede pasar inmediatamente al suministro de un café exprés o de agua caliente.

SUMINISTRO DE AGUA CALIENTE



Atención:

¡riesgo de quemaduras! Al principio del suministro se pueden producir pequeñas salpicaduras de agua caliente. El Montador de leche Clásico puede alcanzar temperaturas elevadas: evitar el contacto directo con las manos. Utilizar sólo la empuñadura de protección específica.

Antes de suministrar agua caliente, comprobar que la máquina esté lista para ser utilizada y que el depósito de agua esté lleno.



Verde



- 1 Colocar un recipiente bajo el Montador de leche Clásico.

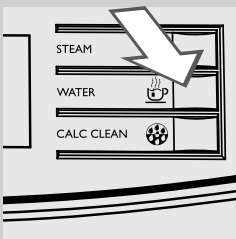

- 2 Pulsar el botón “☕” para dar inicio al suministro de agua caliente.

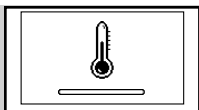

Amarillo

- 3** La máquina necesita un tiempo de precalentamiento; durante esta fase se visualiza el símbolo adyacente.



Verde

- 4** Suministrar la cantidad de agua caliente deseada. Para interrumpir el suministro de agua caliente, pulsar el botón "☺".

LIMPIEZA Y MANTENIMIENTO

Limpieza diaria de la máquina



Advertencia:

la limpieza y el mantenimiento puntuales de la máquina son fundamentales para prolongar su ciclo de vida. ¡La máquina está continuamente expuesta a humedad, café y cal!

En este capítulo se describen detalladamente las operaciones que han de llevarse a cabo y con qué frecuencia. En caso contrario, la máquina dejará de funcionar correctamente. Este tipo de reparación NO estará cubierto por la garantía.



Nota:

- Limpiar la máquina usando un paño suave humedecido con agua.
- Sólo es posible lavar en lavavajillas la rejilla apoyatazas. El resto de componentes deben lavarse con agua templada.
- No sumergir la máquina en agua.
- No utilizar alcohol, solventes y/u objetos abrasivos para limpiar la máquina.
- No secar la máquina ni sus componentes usando un horno de microondas y/o un horno convencional.

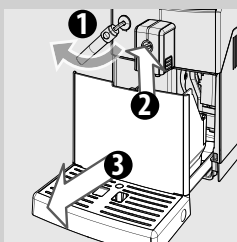

- 1** Diariamente, vaciar y limpiar, con la máquina encendida, el cajón de recogida de posos y la bandeja de goteo.

El resto de operaciones de mantenimiento deberán efectuarse únicamente con la máquina apagada y desconectada de la red eléctrica.

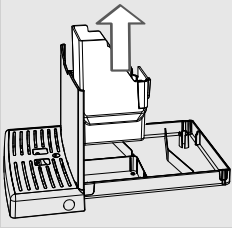

2 Sacar el cajón de recogida de posos y vaciarlo.

3 Vaciar y lavar la bandeja de goteo.

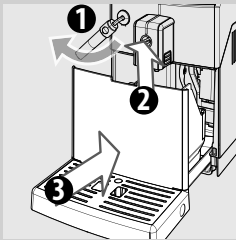

4 Volver a colocar el cajón de recogida de posos en la bandeja de goteo e introducirla en la máquina.

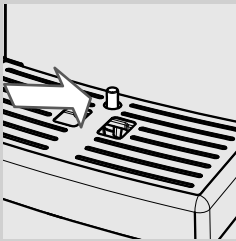

Nota:

vaciar la bandeja de goteo también cuando el indicador de bandeja de goteo llena se eleve.

Limpieza diaria del depósito de agua

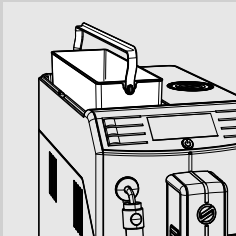

1 Extraer el filtro blanco o el filtro de agua "INTENZA+" (en su caso) del depósito y lavarlo con agua fresca.

2 Volver a colocar el filtro blanco o el filtro de agua "INTENZA+" (en su caso) en su alojamiento ejerciendo una suave presión y girándolo ligeramente.

3 Llenar el depósito con agua fresca.

Limpeza diaria del Montador de leche Clásico

Es importante limpiar el Montador de leche Clásico diariamente y tras cada uso con el fin de mantener la higiene y garantizar la preparación de una crema de leche de consistencia perfecta.

Tras haber montado leche, es necesario suministrar una pequeña cantidad de agua caliente en un recipiente.

Quitar la pieza exterior del Montador de leche Clásico y lavarla con agua templada.

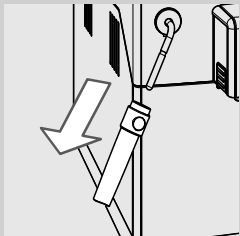

Limpeza semanal de la máquina

1 Limpiar el alojamiento de la bandeja de goteo.

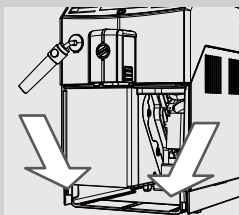

2 Limpiar con el pincel suministrado el compartimento de café premolido.

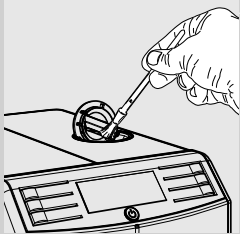

Limpeza semanal del Montador de leche Clásico

La limpieza semanal, más en profundidad, requiere desmontar todos los componentes del Montador de leche Clásico.

Es necesario realizar las siguientes operaciones de limpieza:

1 Quitar la pieza exterior del Montador de leche Clásico. Lavarla con agua templada.

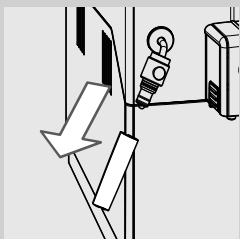

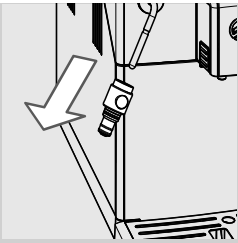

- 2 Sacar la pieza superior del Montador de leche Clásico del tubo de vapor/agua caliente.
- 3 Lavar la pieza superior del Montador de leche Clásico con agua fresca.
- 4 Limpiar el tubo de vapor/agua caliente del Montador de leche Clásico con un paño húmedo para eliminar los restos de leche.
- 5 Volver a colocar la pieza superior en el tubo de vapor/agua caliente (asegurarse de que quede introducida hasta el fondo).
- 6 Volver a montar la pieza exterior del Montador de leche Clásico.

Limpieza semanal del grupo de café

El grupo de café se debe limpiar cada vez que se llene el contenedor de café en grano o al menos una vez a la semana.

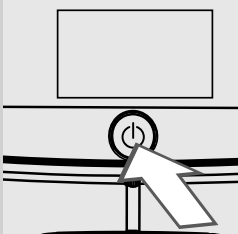

- 1 Apagar la máquina pulsando el botón "⏻" y desconectar el enchufe del cable de alimentación.

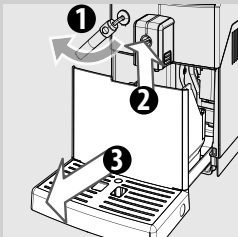

- 2 Extraer la bandeja de goteo y el cajón de recogida de posos. Sólo tras haber realizado lo anteriormente indicado, abrir la puerta de servicio.

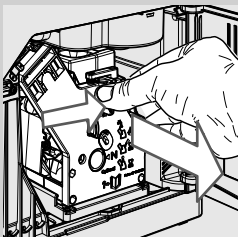

- 3 Para extraer el grupo de café, presionar el pulsador "PUSH" y tirar al mismo tiempo de la empuñadura.

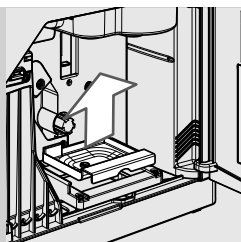

4 Sacar el cajón de recogida de café y lavarlo con cuidado.

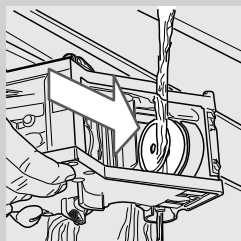

5 Lavar cuidadosamente el grupo de café con agua fresca tibia; limpiar con cuidado el filtro superior.

! **Advertencia:**
no utilizar detergentes o jabón para limpiar el grupo de café.

6 Dejar secar completamente al aire el grupo de café.

7 Limpiar cuidadosamente el interior de la máquina utilizando un paño suave humedecido con agua.

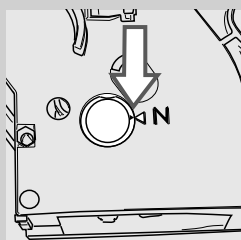

8 Asegurarse de que el grupo de café esté en posición de reposo; las dos marcas de referencia deben coincidir. En caso contrario, seguir las operaciones descritas en el punto (9).

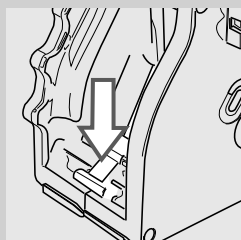

9 Presionar delicadamente la palanca hacia abajo hasta que toque la base del grupo de café y hasta que las dos marcas de referencia del lateral del grupo de café coincidan.

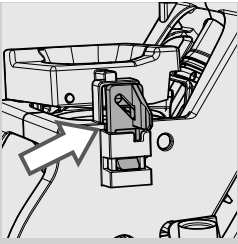

- 10** Asegurarse de que el gancho para el bloqueo del grupo de café esté en la posición correcta; para comprobarlo, presionar con fuerza el pulsador "PUSH" hasta que quede enganchado. Comprobar que el gancho esté arriba, en su posición tope. En caso contrario, volver a intentarlo.

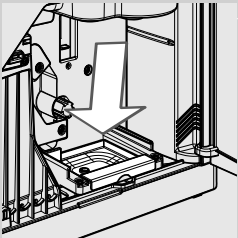
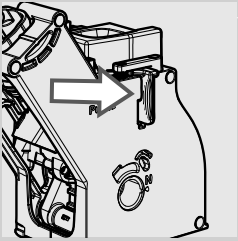

- 11** Introducir el cajón de recogida de café en el alojamiento correspondiente y asegurarse de que quede correctamente posicionado.



Nota:

si el cajón de recogida de café no está correctamente posicionado, el grupo de café podría no encajar en la máquina.

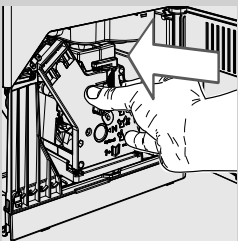

- 12** Volver a introducir el grupo de café en su alojamiento hasta que quede enganchado sin presionar el pulsador "PUSH".

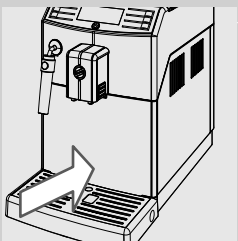

- 13** Volver a introducir el cajón de recogida de posos junto con la bandeja de goteo en la máquina y cerrar la puerta de servicio.

Lubricación mensual del grupo de café

Lubricar el grupo de café cada 500 tazas aproximadamente o una vez al mes.

La grasa para la lubricación del grupo de café se vende por separado. Para más detalles, consultar la página relativa a los productos para el mantenimiento en las presentes instrucciones de uso.

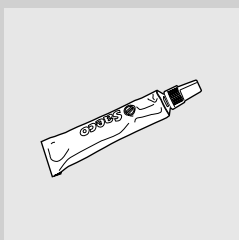

! Advertencia:

antes de lubricar el grupo de café, lavarlo con agua fresca y dejarlo secar tal como se explica en el capítulo "Limpieza semanal del grupo de café".

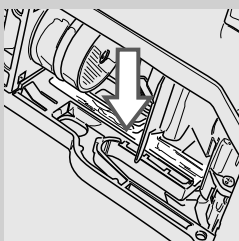

- 1 Aplicar la grasa de forma uniforme en ambas guías laterales.

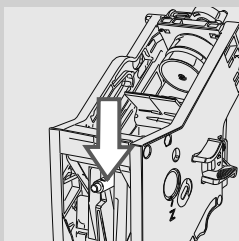
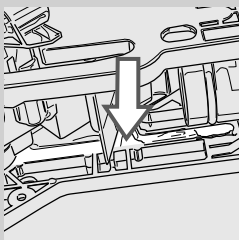

- 2 Lubricar también el eje.

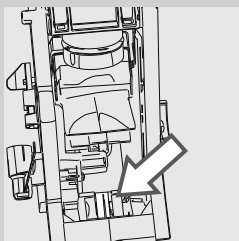

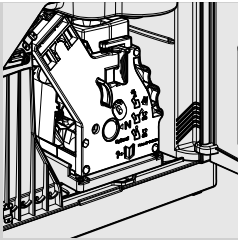

3 Introducir el grupo de café en su alojamiento hasta que quede enganchado (véase capítulo “Limpieza semanal del grupo de café”).

4 Cerrar la puerta de servicio e introducir la bandeja de goteo y el cajón de recogida de posos.

Limpieza mensual del grupo de café con pastillas desengrasantes



Además de la limpieza semanal, se recomienda realizar el ciclo de limpieza con pastillas desengrasantes cada 500 tazas de café aproximadamente o una vez al mes. Esta operación completa el proceso de mantenimiento del grupo de café.

Las pastillas desengrasantes se venden por separado. Para más detalles, consultar la página relativa a los productos para el mantenimiento en las presentes instrucciones de uso.



Advertencia:

las pastillas desengrasantes están indicadas exclusivamente para la limpieza y no tienen ninguna función descalcificante. Para la descalcificación, utilizar el producto descalcificante Saeco siguiendo el procedimiento descrito en el capítulo “Descalcificación”.

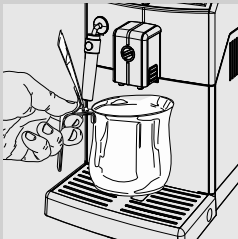

1 Colocar un recipiente bajo la salida de café.

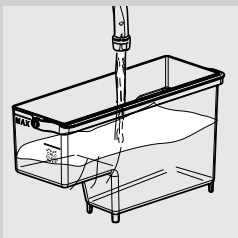

2 Llenar el depósito de agua con agua fresca hasta el nivel “MAX”.

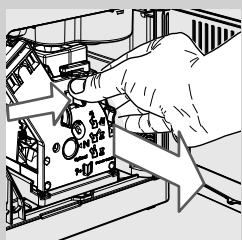
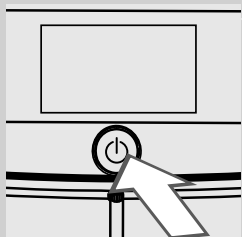
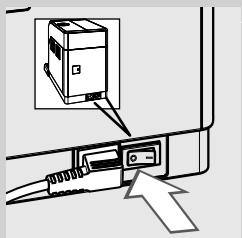
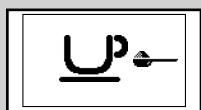
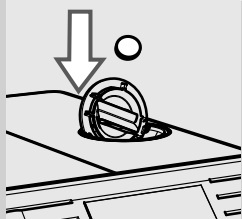

3 Introducir una pastilla desengrasante en el compartimento de café premolido.

4 Pulsar el botón “☕” para seleccionar la función de café premolido sin añadir café premolido en el compartimento.

5 Pulsar el botón “MEMO” para activar el ciclo de suministro de café.

6 Esperar hasta que la máquina haya suministrado media taza de agua.

7 Poner el interruptor general, ubicado en la parte trasera de la máquina, en “0”.

8 Dejar actuar la solución durante unos 15 minutos. Tirar el agua suministrada.

9 Poner el interruptor general, ubicado en la parte trasera de la máquina, en “1”. Para encender la máquina, pulsar el botón “⏻”. Esperar a que termine el ciclo de enjuague automático.

10 Extraer la bandeja de goteo y el cajón de recogida de posos y abrir la puerta de servicio. Extraer el grupo de café.

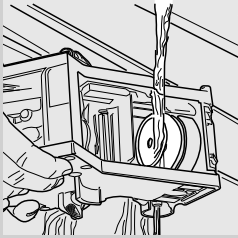

11 Lavar cuidadosamente el grupo de café con agua fresca.

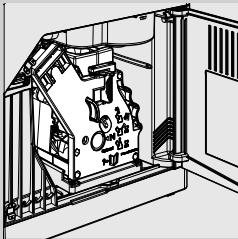

12 Tras haber enjuagado el grupo de café, introducirlo de nuevo en su alojamiento hasta que quede encajado (véase capítulo "Limpieza semanal del grupo de café"). Introducir la bandeja de goteo y el cajón de recogida de posos. Cerrar la puerta de servicio.



Verde

13 Pulsar el botón "☕" para seleccionar la función de café premolido sin añadir café premolido en el compartimento.

14 Pulsar el botón "☕" para activar el ciclo de suministro de café.

15 Repetir dos veces las operaciones del punto 13 al punto 14. Tirar el agua suministrada.

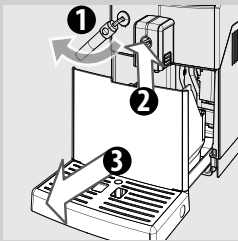

16 Para limpiar la bandeja de goteo, colocar en el interior de la bandeja una pastilla desengrasante y llenar 2/3 de su capacidad con agua caliente. Dejar que la solución limpiadora actúe durante unos 30 minutos y, a continuación, enjuagar con abundante agua.

Limpieza mensual del contenedor de café en grano

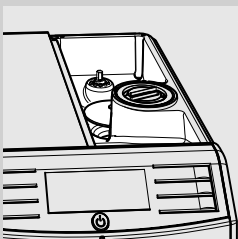

Limpier el contenedor de café en grano una vez al mes, cuando esté vacío, con una paño húmedo para eliminar las sustancias oleosas del café. A continuación, volver a llenarlo con café en grano.

DESCALCIFICACIÓN



Amarillo

El proceso de descalcificación requiere unos 35 minutos.

Con el uso, en el interior de la máquina se forma cal, la cual debe ser eliminada con regularidad; en caso contrario, el circuito hídrico y del café pueden obstruirse. Cuando sea necesario proceder a la descalcificación, la máquina lo indicará. Si la pantalla de la máquina muestra el símbolo **CALC CLEAN**, es necesario proceder a la descalcificación.

**Advertencia:**

en caso de no llevar a cabo dicha operación, la máquina dejará de funcionar correctamente, cuya reparación NO está cubierta por la garantía.



Utilizar exclusivamente la solución descalcificante, específicamente formulada para optimizar las prestaciones de la máquina.

La solución descalcificante se vende por separado. Para más detalles, consultar la página relativa a los productos para el mantenimiento en las presentes instrucciones de uso.

**Atención:**

no beber la solución descalcificante ni los productos suministrados hasta que el ciclo se haya completado. No utilizar bajo ningún concepto vinagre como producto descalcificante.

**Nota:**

no apagar la máquina durante el ciclo de descalcificación. En caso contrario, realizar de nuevo el ciclo de descalcificación desde el principio y esperar a que haya concluido. El ciclo de descalcificación continuará desde el punto en que fue interrumpido.

Para realizar el ciclo de descalcificación, seguir las siguientes instrucciones:

Antes de proceder a la descalcificación:

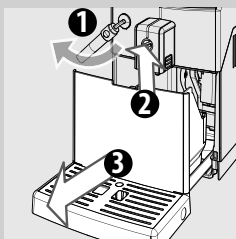

1 Vaciar la bandeja de goteo y el cajón de recogida de posos.

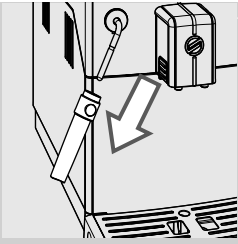

2 Quitar el Montador de leche Clásico del tubo de vapor/agua caliente.

3 Extraer el filtro de agua "INTENZA+" (en su caso) del depósito de agua y sustituirlo por el filtro blanco original. Volver a colocar el depósito de agua en la máquina.



Amarillo

4 Pulsar el botón "☼".

5 Pulsar el botón "☕" para poner en marcha el proceso de descalcificación.

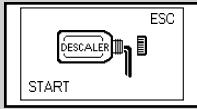

Amarillo



Nota:

en caso de haber pulsado el botón "☕" por error, pulsar el botón "☼" para salir.

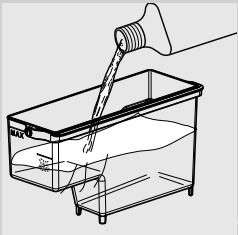

6 Extraer el depósito de agua y verter en él todo el contenido de la solución descalcificante. A continuación, rellenar el depósito con agua fresca hasta el nivel CALC CLEAN.

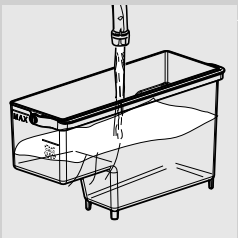

7 Volver a colocar el depósito de agua en la máquina.

Vaciar la bandeja de goteo y el cajón de recogida de posos y volver a colocarlos en su sitio.

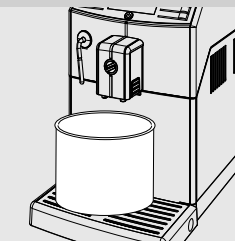

8 Colocar un recipiente grande (1,5 l) bajo el tubo de vapor/agua caliente y bajo la salida de café.

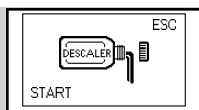

Amarillo

9 Pulsar el botón “☕” para poner en marcha el ciclo de descalcificación.

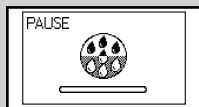

Amarillo

10 La máquina comenzará a suministrar la solución descalcificante a intervalos regulares. La barra mostrada en el panel de mando indica el progreso del ciclo.

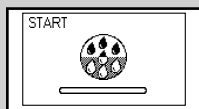

Amarillo

Nota:
el ciclo de descalcificación puede pausarse pulsando el botón “☕”; para reanudar el ciclo, pulsar de nuevo el botón “☕”. Esto permite vaciar el recipiente o ausentarse por un breve momento.



Rojo

11 Cuando se muestre este símbolo, el depósito de agua está vacío.

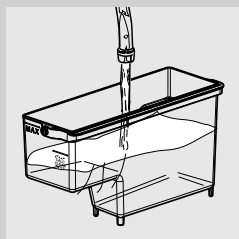

12 Extraer el depósito de agua, enjuagarlo y llenarlo con agua fresca hasta el nivel MAX. Volver a introducirlo en la máquina. Al introducir el depósito de agua en la máquina, se visualiza la siguiente pantalla.

13 Vaciar la bandeja de goteo y el cajón de recogida de posos y volver a colocarlos en su sitio.

14 Vaciar el recipiente y volver a colocarlo bajo el tubo de vapor/agua caliente y la salida de café.



Amarillo

15 Pulsar el botón “☕” para poner en marcha el ciclo de enjuague.



Rojo

16 Cuando se muestre este símbolo, el depósito de agua está vacío. Repetir las operaciones del punto 12 al punto 15. Cuando la máquina muestre de nuevo el símbolo adyacente, pasar al punto 17.

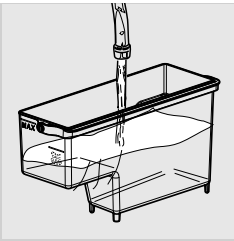

Verde

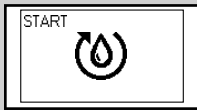

Amarillo

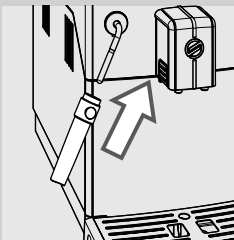
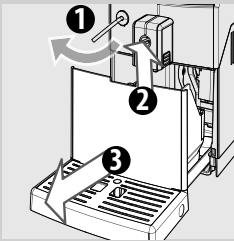

17 Cuando el depósito de agua esté vacío, extraerlo, enjuagarlo y llenarlo con agua fresca hasta el nivel MAX. Volver a introducirlo en la máquina.

18 Vaciar el recipiente y volver a colocarlo bajo el tubo de vapor/agua caliente y la salida de café.

19 Una vez que se haya suministrado toda el agua requerida para el enjuague, la máquina mostrará el símbolo adyacente. Pulsar el botón “” para salir del ciclo de descalcificación.

20 Pulsar el botón “” para cargar del circuito.

21 A continuación, la máquina realiza el ciclo de calentamiento y de enjuague automático para el suministro de los productos.

22 Retirar y vaciar el recipiente.

23 Vaciar la bandeja de goteo y volver a colocarla en su sitio.

24 Se ha completado el ciclo de descalcificación.

25 Quitar el filtro blanco y volver a colocar el filtro de agua “INTENZA+” (en su caso) en el depósito de agua y volver a instalar el Montador de leche Clásico.

 **Nota:**

una vez que el ciclo de descalcificación haya concluido, lavar el grupo de café según lo descrito en el capítulo “Limpieza semanal del grupo de café”.

Ambos ciclos de enjuague lavan el circuito con una cantidad de agua predeterminada, garantizando las óptimas prestaciones de la máquina. En caso de no llenar el depósito hasta el nivel MAX, la máquina puede requerir la ejecución de tres o más ciclos.

SIGNIFICADO DE LOS SÍMBOLOS DE LA PANTALLA

Esta máquina está equipada con un sistema de colores que simplifica la interpretación de las señales de la pantalla.
El código cromático de los símbolos está basado en el principio del semáforo.

Señales de listo (verde)

La máquina está lista para el suministro de productos.

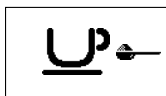

La máquina está lista para el suministro de café premolido.

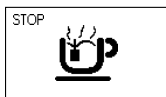

Suministro de agua caliente.



Suministro de vapor.

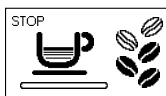

Máquina en fase de suministro de un café expés.

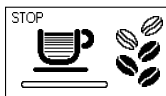

Máquina en fase de suministro de un café.

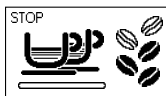

Máquina en fase de suministro de dos cafés expés.

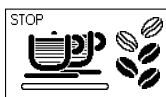

Máquina en fase de suministro de dos cafés.



Máquina en fase de programación de la cantidad de café a suministrar.

Señales de listo (verde)

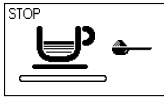

Suministro de café con café premolido en curso.

Señales de aviso (amarillo)

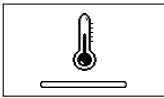

Máquina en fase de calentamiento para el suministro de bebidas o agua caliente.



Máquina en fase de enjuague. Esperar a que la máquina haya terminado el ciclo.



La máquina indica que el filtro de agua "INTENZA+" debe ser sustituido.



Grupo de café en fase de restablecimiento tras reset de la máquina.



Llenar el contenedor con café en grano y reiniciar el ciclo.

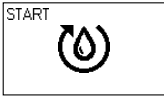

Cargar el circuito.

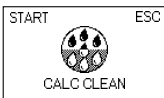

La máquina debe ser descalcificada. Pulsar el botón "☕" para poner en marcha el proceso de descalcificación. Realizar las operaciones descritas en el capítulo "Descalcificación" del presente manual.

Para postergar la descalcificación y seguir utilizando la máquina, pulsar el botón "☕".

Nota: si no se realiza la descalcificación, la máquina dejará de funcionar correctamente. En ese caso, la reparación NO estará cubierta por la garantía.

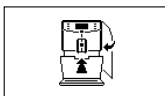
Señales de alarma (rojo)

Introducir completamente la bandeja de goteo junto con el cajón de recogida de posos en la máquina y cerrar la puerta de servicio.

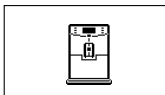

Llenar el contenedor de café en grano.



El grupo de café debe estar introducido en la máquina.

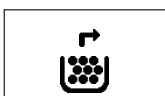

Vaciar el cajón de recogida de posos.



Llenar el depósito de agua.

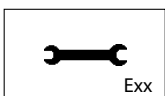

Exx

Apagar la máquina. Volver a encenderla tras 30 segundos. Realizar dos o tres intentos.

Si la máquina no se pone en marcha, contactar con la línea de asistencia al cliente de Philips SAECO del país y comunicar el código de error indicado en la pantalla. Los datos de contacto se indican en el libro de garantía suministrado por separado y en la dirección www.philips.com/support.

RESOLUCIÓN DE PROBLEMAS

Este capítulo resume los problemas más recurrentes que podrían afectar a su máquina.

Si la información incluida a continuación no le ayuda a resolver el problema, consulte la sección FAQ de la página www.philips.com/support o bien contacte con la línea de atención al cliente de Philips Saeco de su país. Los datos de contacto se indican en el libro de garantía suministrado por separado y en la dirección www.philips.com/support.

Problemas	Causas	Soluciones
La máquina no se enciende.	La máquina no está conectada a la red eléctrica o bien el interruptor general está en "O".	Conectar la máquina a la red eléctrica y posicionar el interruptor general en "I".
La bandeja de goteo se llena aunque no se descargue agua.	En ocasiones, la máquina descarga agua de forma automática en la bandeja de goteo para gestionar el enjuague de los circuitos y garantizar un funcionamiento óptimo.	Este comportamiento se considera normal.
La máquina muestra siempre el símbolo  .	Se ha vaciado el cajón de recogida de posos con la máquina apagada.	El cajón de recogida de posos se debe vaciar siempre con la máquina encendida. Esperar a que se muestre el símbolo  antes de volver a introducir el cajón.
El café no está lo suficientemente caliente.	Las tazas están frías.	Calentar las tazas con agua caliente.
No sale agua caliente ni vapor.	El orificio del tubo de vapor/agua caliente está obstruido.	Limpiar el orificio del tubo de vapor con una aguja. Antes de realizar esta operación, asegurarse de que la máquina esté apagada y fría.
	El Montador de leche Clásico está sucio.	Limpiar el Montador de leche Clásico.
El café tiene poca crema (véase nota).	La mezcla no es adecuada, la torrefacción del café no es reciente o bien el molido es demasiado grueso.	Cambiar el tipo de mezcla de café o ajustar el grado de molido tal como se describe en el capítulo "Regulación del molinillo de café de cerámica".
La máquina emplea demasiado tiempo para calentarse o la cantidad de agua suministrada es insuficiente.	El circuito de la máquina está obstruido por la cal.	Descalcificar la máquina.
Imposible extraer el grupo de café.	El grupo de café no está en la posición correcta.	Encender la máquina. Cerrar la puerta de servicio. El grupo de café volverá automáticamente a la posición inicial.
	El cajón de recogida de posos está introducido.	Sacar el cajón de recogida de posos antes de extraer el grupo de café.

Problemas	Causas	Soluciones
La máquina muele los granos de café pero no sale café (véase nota).	Falta agua.	Llenar el depósito de agua y volver a cargar el circuito (capítulo "Antes de utilizar por primera vez").
	El grupo de café está sucio.	Limpiar el grupo de café (capítulo "Limpieza semanal del grupo de café").
	El circuito no está cargado.	Cargar el circuito (capítulo "Antes de utilizar por primera vez").
	Esto puede suceder cuando la máquina está ajustando automáticamente la dosis.	Suministrar algunos cafés tal como se describe en el capítulo "Saeco Adapting System".
El café está demasiado acuoso (véase nota).	La salida de café está sucia.	Limpiar la salida de café.
	Esto puede suceder cuando la máquina está ajustando automáticamente la dosis.	Suministrar algunos cafés tal como se describe en el capítulo "Saeco Adapting System".
El café sale con lentitud (véase nota).	El café es demasiado fino.	Cambiar el tipo de mezcla de café o ajustar el molido tal como se describe en el capítulo "Regulación del molinillo de café de cerámica".
	El circuito no está cargado.	Cargar el circuito (capítulo "Antes de utilizar por primera vez").
	El grupo de café está sucio.	Limpiar el grupo de café (capítulo "Limpieza semanal del grupo de café").
Sale café por fuera de la salida de café.	La salida de café está obstruida.	Limpiar la salida de café y sus orificios de salida.

**Nota:**

estos problemas pueden ser normales si se ha modificado la mezcla de café o en caso de que se esté efectuando la instalación inicial; en ese caso, esperar a que la máquina realice una regulación automática tal como se describe en el capítulo "Saeco Adapting System".

AHORRO ENERGÉTICO

Stand-by



La máquina de café exprés superautomática Saeco ha sido diseñada para ahorrar energía, tal como lo demuestra la etiqueta energética de Clase A.

Tras 30 minutos sin ser utilizada, la máquina se apaga automáticamente (a menos que se haya programado otro tiempo de stand-by). En caso de que se haya suministrado algún producto, la máquina efectúa un ciclo de enjuague.

En modo stand-by, el consumo energético es inferior a 1 Wh. Para encender la máquina, pulsar el botón "⏻" (el interruptor general, ubicado en la parte posterior de la máquina, debe estar en "I"). Si la caldera está fría, la máquina efectuará un ciclo de enjuague.

Eliminación



Al final de su ciclo de vida, la máquina no debe ser tratada como un desecho doméstico normal, sino que debe entregarse a un centro de recogida oficial para poder ser reciclada. Este comportamiento contribuye a cuidar el medio ambiente.

- Los materiales de embalaje pueden reciclarse.
- Máquina: desconectar el enchufe de la toma de corriente y cortar el cable de alimentación.
- Entregar el aparato y el cable de alimentación a un centro de asistencia o a un organismo público de eliminación de desechos.

Este producto es conforme a la directiva europea 2002/96/CE.

Este símbolo, estampado en el producto o en el embalaje, indica que el producto no puede ser tratado como desecho doméstico sino que debe entregarse al centro de recogida competente para que sus componentes eléctricos y electrónicos puedan ser reciclados.

Al proceder a la correcta eliminación del producto estará contribuyendo a proteger al medio ambiente y a las personas de posibles consecuencias negativas que podrían derivar de una gestión incorrecta del producto en su fase final de vida. Para más información sobre el reciclaje del producto, póngase en contacto con la oficina local competente, con su servicio de eliminación de desechos domésticos o bien con la tienda donde adquirió el producto.

CARACTERÍSTICAS TÉCNICAS

El fabricante se reserva el derecho a modificar las características técnicas del producto.

Tensión nominal - Potencia nominal - Alimentación	Véase placa en el interior de la puerta de servicio
Estructura exterior	Termoplástico
Dimensiones (l x a x p)	215 x 330 x 429 mm
Peso	6,7 kg
Longitud del cable	1,2 m
Panel de mandos	Frontal
Montador de leche Clásico	Especial para capuchino
Tamaño de las tazas	Hasta 152 mm
Depósito de agua	1,8 litros - Extraíble
Capacidad del contenedor de café en grano	250 g
Capacidad del cajón de recogida de posos	15
Presión de la bomba	15 bar
Caldera	Acero inoxidable
Dispositivos de seguridad	Termofusible

GARANTÍA Y ASISTENCIA

Garantía

Para obtener información detallada sobre la garantía y sus condiciones, consultar el libro de garantía suministrado por separado.

Asistencia

Queremos garantizar su plena satisfacción con la máquina. Si aún no lo ha hecho, registre el producto en la dirección www.philips.com/welcome. De esta forma, podremos seguir en contacto con usted y enviarle recordatorios relativos a las operaciones de limpieza y descalcificación.

Si necesita soporte o asistencia, visite la página web de Philips www.philips.com/support o bien contacte con la línea de asistencia al cliente de Philips Saeco de su país.

El número de contacto se indica en el libro de garantía suministrado por separado y en la dirección www.philips.com/support.

PEDIDO DE PRODUCTOS PARA EL MANTENIMIENTO

Para la limpieza y la descalcificación, utilizar únicamente los productos para el mantenimiento Saeco.

Estos productos pueden adquirirse en la tienda en línea de Philips en la dirección www.shop.philips.com/service, en su distribuidor de confianza y en los centros de asistencia autorizados.

En caso de dificultad para encontrar los productos para el mantenimiento de la máquina, contactar con la línea de atención al cliente de Philips Saeco del país.

Los datos de contacto se indican en el libro de garantía suministrado por separado y en la dirección www.philips.com/support.

Lista de productos para el mantenimiento:



- Producto descalcificante CA6700



- Cartucho del filtro de agua INTENZA+ CA6702

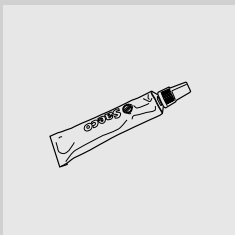

- Grasa HD5061



- Pastillas desengrasantes CA6704



- Kit de mantenimiento CA 6706

05



El fabricante se reserva el derecho a modificar el producto sin previo aviso.

www.philips.com/welcome



421940438241

Rev.00 del 15-02-13

05 ES