

Register your product and get support at
www.philips.com/welcome

HD5405



EN	User manual	5
DA	Brugervejledning	10
DE	Benutzerhandbuch	15
FI	Käyttöopas	20

NL	Gebruiksaanwijzing	25
NO	Brukerhåndbok	30
SV	Användarhandbok	35

PHILIPS

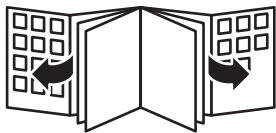

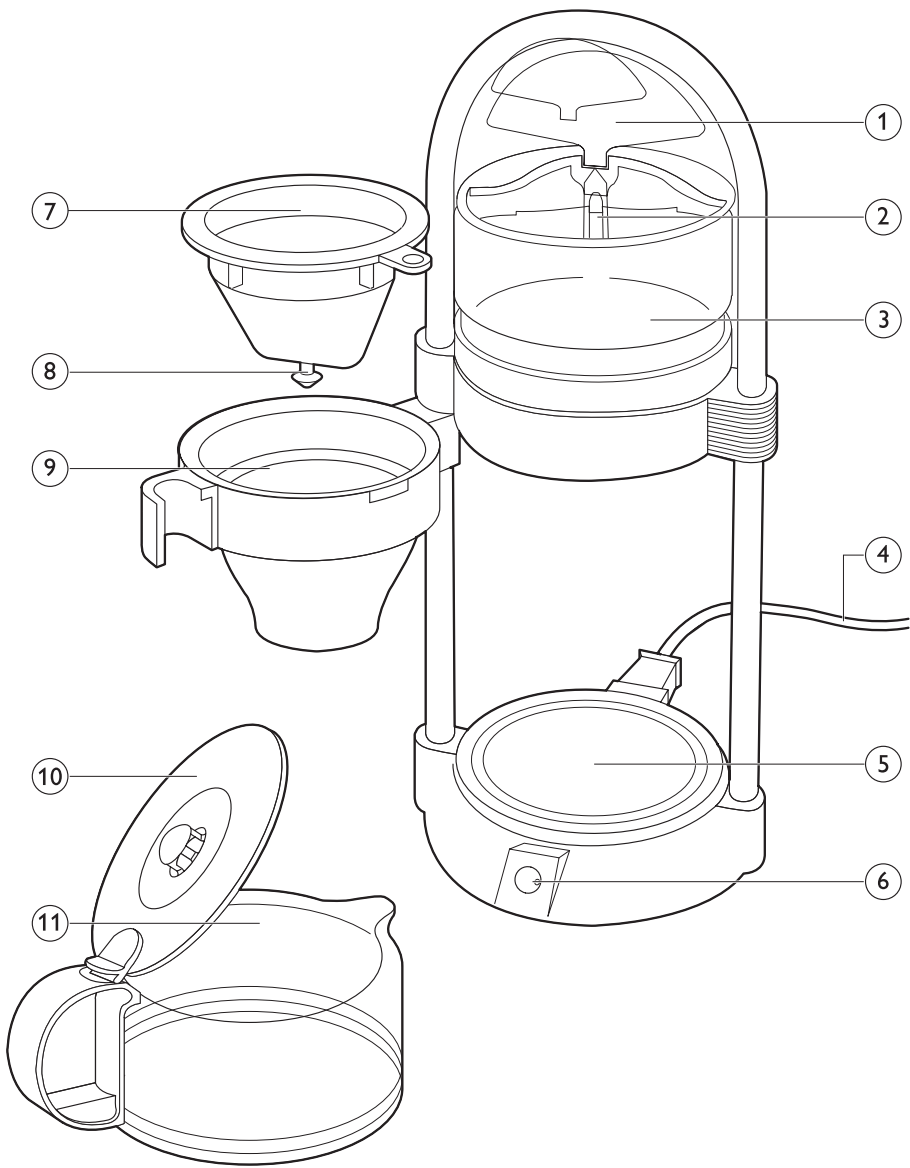

Table of contents

1	Introduction	5
2	General description	5
3	Important	5
4	Before first use	6
5	Using the appliance	6
6	Cleaning	7
7	Descaling	8
8	Ordering accessories	8
9	Environment	8
10	Guarantee and service	8
11	Troubleshooting	9

1 Introduction

Congratulations on your purchase and welcome to Philips! To fully benefit from the support that Philips offers, register your product at www.philips.com/welcome.

Philips Cafe Gourmet combines exceptionally aromatic coffee with an exclusive and eye-catching design. Thanks to the superior 'Boil & Brew' principle, the coffee is brewed under ideal conditions. This principle is derived from the classic coffee-brewing method of pouring a substantial quantity of water just off the boil onto fresh ground coffee. The striking design allows you to follow this process from beginning to end. The result is steaming hot coffee with the full flavour of manual drip-brewed coffee, conveniently prepared with a sophisticated coffee maker. Enjoy your Cafe Gourmet!

2 General description (Fig. 1)

- 1 Detachable water tank cover with hinged lid
- 2 Temperature sensor
- 3 Water tank with level indication
- 4 Mains cord
- 5 Hotplate
- 6 On/off switch with power-on light
- 7 Filter holder
- 8 Drip stop
- 9 Filter holder support
- 10 Lid of coffee jug
- 11 Coffee jug

3 Important

Read this user manual carefully before you use the appliance and save it for future reference.

3.0.1 Danger

- Never immerse the appliance in water or any other liquid, nor rinse it under the tap.

3.0.2 Warning

- Check if the voltage indicated on the appliance corresponds to the local mains voltage before you connect the appliance.
- Do not use the appliance if the plug, the cord or the appliance itself is damaged.
- If the mains cord is damaged, you must have it replaced by Philips, a service centre authorised by Philips or similarly qualified persons in order to avoid a hazard.
- This appliance is not intended for use by persons (including children) with reduced physical, sensory or mental capabilities, or lack of experience and knowledge, unless they have been given supervision or instruction concerning use of the appliance by a person responsible for their safety. Children should be supervised to ensure that they do not play with the appliance.

- Children should be supervised to ensure that they do not play with the appliance.
- Do not let the mains cord hang over the edge of the table or worktop on which the appliance stands.
- Never connect this appliance to an external timer switch or a separate remote control system to avoid a hazardous situation.
- Do not remove the lid of the water tank cover while the water is boiling.

3.0.3 Caution

- Do not place the appliance on a hot surface and do not let the mains cord come into contact with hot surfaces.
- Unplug the appliance if problems occur during brewing and before you clean it.
- This appliance is intended to be used in household and similar applications such as:
 - staff kitchen areas in shops, offices and other working environments;
 - farm houses;
 - by clients in hotels, motels and other residential type environments;
 - bed and breakfast type environments;

3.1 Electromagnetic fields (EMF)

This Philips appliance complies with all standards regarding electromagnetic fields (EMF). If handled properly and according to the instructions in this user manual, the appliance is safe to use based on scientific evidence available today.

4 Before first use

- 1 Fill the water tank with water until it is half full. Do not put a filter and ground coffee in the filter holder.
- 2 Press the on/off button to switch on the appliance. The power-on light goes on.
- 3 Let the appliance operate until the water tank is empty.
- 4 Press the on/off button again to switch off the appliance.
- 5 Clean the jug, its lid, the filter holder and the water tank cover in hot water with some washing-up liquid or in the dishwasher.
- 6 Let the appliance cool down for at least 3 minutes before you start brewing coffee.

5 Using the appliance

5.1 Brewing coffee

- 1 Make sure the cover is on the water tank.
- 2 Open the lid of the water tank cover and fill the water tank with fresh, cold water (Fig. 2).
 - Make sure you fill the water tank to a level between the minimum and maximum indication marks.
 - Always close the hinged lid of the cover after filling the water tank to make sure the appliance functions properly.
 - The graduations on the left are for large cups (120ml).
 - The graduations on the right are for small cups (80ml).
- 3 Open the filter holder support (Fig. 3).
- 4 Take a paper filter (size 102) and fold the sealed edges to prevent tearing and folding (Fig. 4).
- 5 Put the filter in the filter holder.
- 6 Put ground coffee (filter-fine grind) in the filter (Fig. 5).

Note:
Use filter-fine ground coffee. If you grind the coffee yourself, do not grind it so fine that it is almost powder-like.
- 7 Close the filter holder support (Fig. 6).
- 8 Place the jug on the hotplate (Fig. 7).

⚠ Warning:

Make sure the jug lid is in place. Without the jug lid, the drip stop function (see section 'Drip stop function' in this chapter) is activated automatically.

- 9** Press the on/off switch to switch on the appliance (Fig. 8).
- 10** When all the water has passed through the filter, you can take out the jug of the appliance (Fig. 9).
- 11** After you have poured coffee, put the jug with the remaining coffee back onto the hotplate to keep the coffee hot and to preserve its flavour. The coffee is kept hot until you switch off the appliance (Fig. 10).
 - However, coffee is at its best directly after it has been brewed (Fig. 11).

*** Tip:**

When the brewing process is finished, you can pour the hot coffee into a thermos jug to keep it hot and fresh.

5.2 Drip stop function

The drip stop function enables you to remove the jug from the coffeemaker before the brewing process is finished. When you remove the jug, the drip stop stops the flow of coffee into the jug.

ⓘ Note:

The brewing process does not stop when you remove the jug. Place back the jug with its lid as soon as possible to prevent overflowing.

5.3 Making another jug of fresh coffee right away

If you want to make another jug of fresh coffee right away, follow the procedure below:

- 1** Switch off the appliance and let it cool down for 3 minutes.

ⓘ Note:

If you do not let the appliance cool down, water starts flowing into the filter right away.

- 2** Put a new amount of ground coffee in a new paper filter.

- 3** Make sure the water tank cover is in place and its lid is open.

- 4** Fill the water tank with cold water again by pouring the water against the temperature sensor in the centre of the cover (Fig. 12).

ⓘ Note:

If you do not pour the water against the sensor, cold instead of hot water starts flowing into the filter.

- 5** You can now brew fresh coffee again.

6 Cleaning

⚠ Warning:

Never immerse the appliance in water or any other liquid.

⚠ Warning:

Never use scouring pads, abrasive cleaning agents or aggressive liquids such as petrol or acetone to clean the appliance.

- 1** Switch off and unplug the appliance.
- 2** Clean the outside of the appliance with a moist cloth.
- 3** Clean the jug, its lid, the filter holder and the water tank cover in hot water with some washing-up liquid or in the dishwasher.
- 4** Clean the rubber insert in the outflow opening of the water tank every month and after every descaling procedure (Fig. 13). Do not forget to put the insert back into place before you use the appliance again.

⚠ Warning:

Never remove the rubber insert if there is still hot water in the water tank.

7 Descaling

Regular descaling prolongs the life of the appliance and guarantees optimal brewing results for a long time.

In case of normal use (two brewing cycles a day), descale your coffeemaker:

- Every two months if you use soft water (up to 18dH) or filtered water;
- Every month if you use hard water (over 18dH).

Contact your local water board for information about the water hardness in your area.

To descale your appliance, we advise you to use Philips SENSEO® citric acid-based descaler (HD7012, HD7011, HD7006), which is suitable for this appliance as well. For more information about this descaler, visit our website www.shop.philips.com/service.

Note:

You can also use a citric acid-based liquid descaler. In that case, follow the instructions on the package of the descaler.

Note:

We advise you not to use acetic acid-based descaler (vinegar), as this could have a negative effect on the taste of the coffee.

Caution:

Never use an acid- or vinegar-based descaling agent with 8% or more acetic acid to descale the appliance, as this may cause damage.

- 1** Mix 50 grams (1 sachet) of citric acid-based descaler with 1 litre of lukewarm water in a measuring jug. Stir until the powder is completely dissolved.
- 2** Pour half of the descaling mixture (0,5 litres) in the water tank. Do not put a filter or ground coffee in the filter holder.
- 3** Place the jug on the hotplate. Switch on the appliance and let it complete one brewing cycle.
- 4** Switch off the appliance and let it cool down for 3 minutes.
- 5** Repeat step 2 and 3 with the rest of the descaling mixture.

Note:

If not all scale is removed from the appliance, repeat steps 1 to 4 once more. Do not reuse the used descaling mixture, as this is no longer effective.

- 6** Let the appliance complete 2 more brewing cycles with fresh, cold water to remove any descaler and scale residues.
- 7** Clean the jug and the filter holder (see chapter 'Cleaning').
- 8** Switch off the appliance.

8 Ordering accessories

To purchase accessories for this appliance, please visit our online shop at www.shop.philips.com/service. If the online shop is not available in your country, go to your Philips dealer or a Philips service centre. If you have any difficulties obtaining accessories for your appliance, please contact the Philips Consumer Care Centre in your country. You find its contact details in the worldwide guarantee leaflet.

9 Environment

- Do not throw away the appliance with the normal household waste at the end of its life, but hand it in at an official collection point for recycling. By doing this, you help to preserve the environment. (Fig. 14)

10 Guarantee and service

If you need service or information or if you have a problem, please visit the Philips website at www.philips.com/support or contact the Philips Consumer Care Centre in your country. You find its phone number in the worldwide guarantee leaflet. If there is no Consumer Care Centre in your country, go to your local Philips dealer.

11 Troubleshooting

This chapter summarises the most common problems you could encounter with the appliance. If you are unable to solve the problem with the information below, contact the Consumer Care Centre in your country.

Problem	Solution
The appliance fails to heat the water to boiling point.	Make sure that the appliance is plugged in.
	Make sure that the wall socket is live. Make sure that the appliance is switched on.
The water tank does not drain properly or does not drain at all.	Make sure that the appliance is plugged in.
	Make sure that the wall socket is live. Make sure that the appliance is switched on.
	Make sure that the cover of the water tank is placed correctly. Descale and clean the coffeemaker. Pay special attention to the rubber insert in the outflow opening of the water tank (see chapters 'Descaling' and 'Cleaning').
The water flows straight into the jug when I fill the water tank.	Make sure that you place the cover on the water tank before you fill it.
	If you have just brewed coffee, let the appliance cool down for 3 minutes before you brew coffee again.

Indholdsfortegnelse

1	Introduktion	10
2	Generel beskrivelse	10
3	Vigtigt	10
4	Før apparatet tages i brug	11
5	Sådan bruges apparatet	11
6	Rengøring	12
7	Afkalkning	13
8	Bestilling af tilbehør	13
9	Miljøhensyn	14
10	Reklamationsret og service	14
11	Fejlfinding	14

1 Introduktion

Tillykke med dit køb og velkommen til Philips! For at få fuldt udbytte af den support, Philips tilbyder, skal du registrere dit produkt på www.philips.com/welcome. Philips Café Gourmet er en kombination af fantastisk, aromatisk kaffe og et flot og eksklusivt design. Takket være det unikke 'Boil & Brew' system, brygges kaffen under ideelle betingelser. Systemet er en videreudvikling af den klassiske kaffebrygningsmetode, hvor man hælder kogende vand ned over kaffebønnerne. Det helt specielle design gør, at du kan følge processen fra start til slut. Resultatet er dampende, varm kaffe med den fulde smag af nylavet kaffe, som hurtigt og nemt brygges på denne unikke kaffemaskine. Nyd din Café Gourmet.

2 Generel beskrivelse (fig. 1)

- 1 Aftageligt dæksel til vandtanken med hængslet låg
 - 2 Temperatursensor
 - 3 Vandtank med vandstandsindikator
 - 4 Netledning
 - 5 Varmeplade
 - 6 On/off-kontakt med lys
 - 7 Filterholder
 - 8 Drypstop-funktion
 - 9 Svingfilterholder
 - 10 Låg til kaffekanden
 - 11 Kaffekande
-

3 Vigtigt

Læs denne brugsvejledning omhyggeligt igennem, inden apparatet tages i brug, og gem den til eventuelt senere brug.

3.0.1 Fare

- Apparatet må aldrig kommes ned i vand eller andre væsker eller skylles under vandhanen.

3.0.2 Advarsel

- Kontrollér, om den angivne netspænding på apparatet svarer til den lokale netspænding, før du slutter strøm til apparatet.
- Brug aldrig apparatet, hvis netstik, netledning eller selve apparatet er beskadiget.
- Hvis netledningen beskadiges, må den kun udskiftes af Philips, et autoriseret Philips-serviceværksted eller en tilsvarende kvalificeret fagmand for at undgå enhver risiko.
- Dette apparat er ikke beregnet til at blive brugt af personer (herunder børn) med nedsatte fysiske føle-/mentale evner eller manglende erfaring og viden, medmindre de er blevet vejledt eller instrueret i apparatets

anvendelse af en person, der er ansvarlig for deres sikkerhed. Apparatet bør holdes uden for børns rækkevidde for at sikre, at de ikke kan komme til at lege med det.

- Apparatet bør holdes uden for børns rækkevidde for at sikre, at de ikke kan komme til at lege med det.
- Lad aldrig ledningen hænge ud over kanten af det bord eller den plads, som apparatet står på.
- Slut aldrig dette apparat til en ekstern timer eller et separat fjernbetjeningssystem for at undgå farlige situationer.
- Fjern ikke låget til vandtanken, mens vandet koger.

3.0.3 Forsigtig

- Stil aldrig apparatet på et varmt underlag og sørg for, at netledningen ikke kommer i berøring med varme flader.
- Tag stikket ud af apparatet, hvis der opstår problemer under brygningen, og før rengøring.
- Dette apparat er beregnet til brug i hjemmet og andre lignende steder som:
 - personalekøkkener i butikker, på kontorer og andre arbejdspladser;
 - stuehuse på gårde;
 - af gæster på hoteller, moteller og andre værelser til udlejning;
 - bed and breakfast og lignende;

3.1 Elektromagnetiske felter (EMF)

Dette Philips-apparat overholder alle standarder for elektromagnetiske felter (EMF). Ved korrekt anvendelse i overensstemmelse med instruktionerne i denne brugervejledning er apparatet sikkert at anvende ifølge den videnskabelige viden, der er tilgængelig i dag.

4 Før apparatet tages i brug

- 1 Fyld vandtanken halvt op med vand. Kom ikke filter og kaffe i filterholderen.
- 2 Tænd apparatet ved tryk på on/off-knappen. Kontrollampen lyser.
- 3 Lad apparatet køre indtil vandtanken er tom.
- 4 Tryk på on/off-knappen igen for at slukke apparatet.
- 5 Rengør kanden, låget, filterholderen og dækslet til vandtanken i varmt vand med opvaskemiddel eller i opvaskemaskinen.
- 6 Lad apparatet køle af i mindst 3 minutter, inden du begynder at brygge kaffe.

5 Sådan bruges apparatet

5.1 Kaffebrygning

- 1 Sørg for, at dækslet til vandtanken sidder på.
- 2 Luk vandtankens låg op og fyld vandtanken med friskt, koldt vand (fig. 2).
 - Sørg for, at vandtanken fyldes til et niveau mellem minimum og maximum markeringerne.
 - Luk altid dækslets hængslede låg efter vandpåfyldning for at sikre, at maskinen fungerer optimalt.
 - Markeringerne til venstre gælder for store kopper (120 ml).
 - Markeringerne til højre er til små kopper (80 ml).
- 3 Luk svingfilterholderen op (fig. 3).
- 4 Tag et papirfilter (str. 102) og ombuk de forseglede kanter; så det ikke går i stykker eller falder sammen (fig. 4).
- 5 Sæt filteret i filterholderen.
- 6 Kom malede kaffebønner (beregnet til filterkaffe) i filteret (fig. 5).

Bemærk:

Brug kun kaffe beregnet til filterkaffe. Hvis du maler kaffen selv, skal du ikke male den så fint, at den næsten bliver pulveragtig.

- 7** Luk svingfilterholderen (fig. 6).
- 8** Stil kanden på varmepladen (fig. 7).

Advarsel:

Sørg for, at låget sidder på. Uden kandens låg aktiveres dryp-stopfunktion (Se afsnittet "Drypstop-funktion" i dette kapitel) automatisk.

- 9** Tryk på on/off-kontakten for at tænde for apparatet (fig. 8).
- 10** Når vandet er løbet gennem filteret, kan kanden tages af (fig. 9).
- 11** Når kaffen er skænket, sættes kanden med den resterende kaffe tilbage på varmepladen for at holde den varm og bevare aromaen. Kaffen holdes varm, indtil du slukker for apparatet (fig. 10).
 - Kaffe smager dog altid bedst, når den er friskbrygget (fig. 11).

Tip:

Når bryggeprocessen er fuldført, kan du hælde den varme kaffe på en termokande for at holde den varm og frisk.

5.2 Drypstop-funktion

Drypstop-funktionen gør det muligt at fjerne kanden fra kaffemaskinen, inden bryggeprocessen er færdig. Når du fjerner kanden, stopper drypstop-funktionen kaffens løb ned i kanden.

Bemærk:

Bryggeprocessen stopper ikke, når du fjerner kanden. Stil kanden med låg på tilbage så hurtigt som muligt for at forhindre, at det løber over.

5.3 Hvis du vil lave en ny kande frisk kaffe med det samme

Ønsker du at lave en ny kande frisk kaffe med det samme, skal du følge nedenstående procedure:

- 1** Sluk for apparatet, og lad det køle af i 3 minutter.

Bemærk:

Hvis du ikke lader apparatet køle af, begynder der at løbe vand ned i filteret med det samme.

- 2** Put ny kaffe i et nyt papirfilter.
- 3** Sørg for, at vandtankens dæksel er på plads, og at låget er åbent.
- 4** Fyld vandtanken med koldt vand igen ved at hælde vandet mod temperatursensoren i midten af dækslet (fig. 12).

Bemærk:

Hvis du ikke hælder vandet mod sensoren, begynder der at løbe koldt vand i stedet for varmt vand ned i filteret.

- 5** Du kan nu brygge mere kaffe.

6 Rengøring

Advarsel:

Apparatet må aldrig kommes ned i vand eller anden væske.

Advarsel:

Brug aldrig skuresvampe eller skrappe rengøringsmidler så som benzin, acetone eller lignende til rengøring af apparatet.

- 1** Sluk for apparatet, og tag stikket ud af stikkontakten.
- 2** Apparatet rengøres udvendigt med en fugtig klud.
- 3** Rengør kanden, låget, filterholderen og dækslet til vandtanken i varmt vand med opvaskemiddel eller i opvaskemaskinen.

- 4** Rengør den lille gummiindsats i vandtankens udløbsåbning ca. 1 gang om måneden og efter hver afkalkningsprocedure (fig. 13). Husk altid at sætte indsatsen tilbage på plads, inden maskinen bruges igen.

⚠ Advarsel:

Gummiindsatsen må ikke fjernes, mens der stadig er varmt vand i vandtanken.

7 Afkalkning

Regelmæssig afkalkning forlænger kaffemaskinens levetid og sikrer optimal kaffebrygning i meget lang tid.

Ved almindelig brug (to hele kander om dagen) skal du afkalke din kaffemaskine:

- Hver anden måned, hvis vandet i dit område er blødt (op til 18 dH), eller du bruger filtreret vand.
- Hver måned, hvis vandet er hårdt (over 18 dH).

Oplysninger om vandets hårdhedsgrad fås på det lokale vandværk.

Til afkalkning af apparatet anbefaler vi, at du bruger Philips SENSEO® citronsyrebaseret afkalkningsmiddel (HD7012, HD7011, HD7006), som også er velegnet til dette apparat. Du finder flere oplysninger om dette afkalkningsmiddel ved at besøge vores websted www.shop.philips.com/service.

⊖ Bemærk:

Du kan også bruge et citronsyrebaseret afkalkningsmiddel. Følg anvisningerne på emballagen.

⊖ Bemærk:

Vi anbefaler, at du ikke bruger et afkalkningsmiddel, der er baseret på hvid eddike, da dette kan påvirke kaffesmagene negativt.

⚠ Forsigtig:

Brug aldrig et syre- eller eddikebaseret afkalkningsmiddel med 8 % eller mere hvid eddike til afkalkning af apparatet, da dette kan forårsage skade.

- 1** Bland 50 gram (1 brev) citronsyrebaseret afkalkningsmiddel med 1 liter lunkent vand i et målebæger. Rør rundt, indtil pulveret er helt opløst.
- 2** Hæld halvdelen af afkalkningsblandingen (0,5 liter) i vandtanken. Put ikke filter eller malet kaffe i filterholderen.
- 3** Placer kanden på varmepladen. Tænd for apparatet, og lad det gennemføre en bryggeproces.
- 4** Sluk for apparatet, og lad det køle af i 3 minutter.
- 5** Gentag trin 2 og 3 med resten af afkalkningsblandingen.

⊖ Bemærk:

Hvis al kalken ikke er fjernet fra apparatet, skal du gennemføre trin 1 til 4 en gang til. Genbrug ikke den brugte afkalkningsblanding, da den ikke længere er effektiv.

- 6** Lad derefter maskinen køre yderligere 2 bryggeprocesser igennem med rent, koldt vand for at skylle eventuelle afkalkningsmiddelrester og kalkpartikler bort.
- 7** Vask kanden og filterholderen (se afsnittet "Rengøring").
- 8** Sluk for apparatet.

8 Bestilling af tilbehør

Hvis du vil købe tilbehør til dette apparat, skal du besøge vores onlinebutik på

www.shop.philips.com/service. Hvis onlinebutikken ikke er tilgængelig i dit land, skal du gå til din Philips-forhandler eller et Philips Kundecenter. Hvis du har problemer med at skaffe tilbehør til apparatet, kan du kontakte dit lokale Philips Kundecenter. Du kan finde kontaktoplysningerne i folderen "World-Wide Guarantee".

9 Miljøhensyn

- Apparatet må ikke smides ud sammen med det almindelige husholdningsaffald, når det til sin tid kasseres. Aflever det i stedet på en kommunal genbrugsstation. På den måde er du med til at beskytte miljøet. (fig. 14)

10 Reklamationsret og service

Hvis du har brug for hjælp eller oplysninger; eller hvis der opstår et problem, skal du besøge Philips' websted på **www.philips.com/support** eller kontakte dit lokale Philips Kundecenter. Telefonnumre findes i vedlagte "worldwide guarantee"-folder. Hvis der ikke findes et kundecenter i dit land, bedes du kontakte din lokale Philips-forhandler.

11 Fejlfinding

Dette kapitel opsummerer de mest almindelige problemer; du kan støde på ved brug af apparatet. Hvis du ikke kan løse problemet ved hjælp af nedenstående oplysninger, bedes du kontakte din nærmeste Philips-forhandler:

Problem	Løsning
Maskinen opvarmer ikke vandet til kogepunktet.	Kontrollér, at stikket er sat i stikkontakten.
	Kontrollér, om der er strøm i stikkontakten.
	Kontrollér, at apparatet er tændt.
Vandtanken tømmes ikke helt eller tømmes slet ikke.	Kontrollér, at stikket er sat i stikkontakten.
	Kontrollér, om der er strøm i stikkontakten.
	Kontrollér, at apparatet er tændt.
	Kontrollér, om dækslet til vandtanken er sat korrekt på.
	Afkalk og rengør kaffemaskinen. Vær ekstra omhyggelig med den lille gummiindsats i vandtankens udløbsåbning (se afsnittene "Afkalkning" og "Rengøring").
Vandet løber straks ned i kanden, når jeg fylder vandtanken.	Sørg for at lægge dækslet på vandtanken, før du fylder den.
	Hvis du lige har brygget kaffe, skal du lade maskinen køle af i 3 minutter, før du begynder at brygge kaffe igen.

Inhaltsangabe

1	Einführung	15
2	Allgemeine Beschreibung	15
3	Wichtig	15
4	Vor dem ersten Gebrauch	16
5	Das Gerät benutzen	16
6	Reinigung	17
7	Entkalken	18
8	Zubehör bestellen	18
9	Umwelt	19
10	Garantie und Kundendienst	19
11	Fehlerbehebung	19

1 Einführung

Herzlichen Glückwunsch zu Ihrem Kauf und willkommen bei Philips! Um die Unterstützung von Philips optimal nutzen zu können, registrieren Sie Ihr Produkt bitte unter www.philips.com/welcome. Die Philips Café Gourmet verbindet besonders aromatischen Kaffee mit einem äußerst ansprechenden, exklusiven Design. Nach dem Direkt-Brüh-Prinzip wird der Kaffee unter idealen Bedingungen zubereitet. Dieses Brüh-Prinzip beruht auf der klassischen Kaffeezubereitung, bei der reichlich kochendes Wasser auf frisch gemahlene Kaffee gegossen wird. Durch das außergewöhnliche Design des Geräts können Sie den Brühvorgang von Anfang bis Ende beobachten. Das Ergebnis ist dampfend heißer Kaffee mit dem vollen Aroma von handgebrühtem Kaffee, zubereitet mit einer äußerst stilvollen Kaffeemaschine. Genießen Sie Ihren Kaffee Gourmet!

2 Allgemeine Beschreibung (Abb. 1)

- 1 Abnehmbarer Einsatz des Wasserbehälters mit Klappdeckel
- 2 Temperatursensor
- 3 Wasserbehälter mit Füllstandsanzeige
- 4 Netzkabel
- 5 Warmhalteplatte
- 6 Ein-/Ausschalter mit Betriebsanzeige
- 7 Filterhalter
- 8 Tropf-Stopp
- 9 Schwenkfilter
- 10 Kannendeckel
- 11 Kaffeekanne

3 Wichtig

Lesen Sie diese Bedienungsanleitung vor dem Gebrauch des Geräts aufmerksam durch, und bewahren Sie sie für eine spätere Verwendung auf.

3.0.1 Gefahr

- Tauchen Sie das Gerät niemals in Wasser oder andere Flüssigkeiten; spülen Sie es auch nicht unter fließendem Wasser ab.

3.0.2 Warnhinweis

- Prüfen Sie, bevor Sie das Gerät in Betrieb nehmen, ob die Spannungsangabe auf dem Gerät mit der örtlichen Netzspannung übereinstimmt.
- Verwenden Sie das Gerät nicht, wenn der Netzstecker, das Netzkabel oder das Gerät selbst defekt oder beschädigt ist.
- Um Gefährdungen zu vermeiden, darf ein defektes Netzkabel nur von einem Philips Service-Center, einer von Philips autorisierten Werkstatt oder einer ähnlich qualifizierten Person durch ein Original-Ersatzkabel ersetzt werden.

- Dieses Gerät ist für Benutzer (einschl. Kinder) mit eingeschränkten physischen, sensorischen oder psychischen Fähigkeiten bzw. ohne jegliche Erfahrung oder Vorwissen nur dann geeignet, wenn eine angemessene Aufsicht oder ausführliche Anleitung zur Benutzung des Geräts durch eine verantwortliche Person sichergestellt ist. Achten Sie darauf, dass Kinder nicht mit dem Gerät spielen.
- Achten Sie darauf, dass Kinder nicht mit dem Gerät spielen.
- Lassen Sie das Netzkabel nicht über den Rand der Arbeitsfläche hängen, auf der das Gerät steht.
- Um Gefährdungen zu vermeiden, schließen Sie das Gerät keinesfalls an einen externen Zeitschalter oder ein separates Fernbedienungssystem an.
- Nehmen Sie den Deckel des Wasserbehälters nicht ab, während das Wasser kocht.

3.0.3 Achtung

- Stellen Sie das Gerät nicht auf heiße Flächen. Lassen Sie auch das Netzkabel nicht mit heißen Oberflächen in Berührung kommen.
- Ziehen Sie den Netzstecker aus der Steckdose, falls Probleme während des Brühvorgangs auftreten und bevor Sie das Gerät reinigen.
- Dieses Gerät ist für die Verwendung im Haushalt und in folgenden Bereichen vorgesehen:
 - Küchen in Geschäften, Büros oder anderen Arbeitsumgebungen;
 - Landwirtschaftlichen Betrieben;
 - Hotels, Motels oder anderen Unterkünften;
 - Unterkünften mit Frühstücksangebot.

3.1 Elektromagnetische Felder

Dieses Philips Gerät erfüllt sämtliche Normen bezüglich elektromagnetischer Felder (EMF). Nach aktuellen wissenschaftlichen Erkenntnissen ist das Gerät sicher im Gebrauch, sofern es ordnungsgemäß und entsprechend den Anweisungen in dieser Bedienungsanleitung gehandhabt wird.

4 Vor dem ersten Gebrauch

- 1** Füllen Sie den Wasserbehälter zur Hälfte mit Wasser. Setzen Sie keinen Filter mit gemahlenem Kaffee in den Filterhalter.
- 2** Drücken Sie den Ein-/Ausschalter, um das Gerät einzuschalten. Die Betriebsanzeige leuchtet.
- 3** Lassen Sie das Gerät laufen, bis der Wasserbehälter leer ist.
- 4** Drücken Sie erneut den Ein-/Ausschalter, um das Gerät wieder auszuschalten.
- 5** Reinigen Sie die Kanne, den Kannendeckel, den Filterhalter und die Abdeckung des Wasserbehälters mit heißem Wasser und etwas Spülmittel oder in der Spülmaschine.
- 6** Lassen Sie das Gerät mindestens 3 Minuten abkühlen, bevor Sie mit der Zubereitung von Kaffee beginnen.

5 Das Gerät benutzen

5.1 Kaffee brühen

- 1** Achten Sie darauf, dass sich der Einsatz auf dem Wasserbehälter befindet.
- 2** Öffnen Sie den Deckel, und füllen Sie den Wasserbehälter mit frischem, kaltem Wasser (Abb. 2).
 - Füllen Sie den Wasserbehälter bis zu einem Füllstand zwischen Minimum- und Maximum-Markierung.
 - Schließen Sie nach dem Befüllen des Wasserbehälters stets den Klappdeckel des Einsatzes, um eine einwandfreie Funktion des Geräts zu gewährleisten.
 - Die linke Maßeinteilung bezieht sich auf große Tassen (120 ml).
 - Die rechte Maßeinteilung bezieht sich auf kleine Tassen (80 ml).
- 3** Öffnen Sie den Schwenkfilter (Abb. 3).
- 4** Nehmen Sie eine Filtertüte (Größe 102) und falten Sie die gestanzten Ränder um, damit die Filtertüte nicht reißt oder einknickt (Abb. 4).

- 5 Setzen Sie den Filter in den Filterhalter.
- 6 Geben Sie (für Filterkaffee) gemahlene Kaffeebohnen in den Filter (Abb. 5).

Hinweis:

Verwenden Sie für Filterkaffee gemahlene Kaffeebohnen. Wenn Sie den Kaffee selbst mahlen, achten Sie darauf, dass er nicht zu fein gerät.

- 7 Schließen Sie den Schwenkfilter (Abb. 6).
- 8 Stellen Sie die Kanne auf die Warmhalteplatte (Abb. 7).

Warnhinweis:

Vergewissern Sie sich, dass der Kannendeckel richtig sitzt. Ohne den Kannendeckel wird die Tropf-Stopp-Funktion automatisch aktiviert (siehe Abschnitt "Tropf-Stopp-Funktion" in diesem Kapitel).

- 9 Drücken Sie den Ein-/Ausschalter, um das Gerät einzuschalten (Abb. 8).
- 10 Wenn das Wasser vollständig durch den Filter gelaufen ist, können Sie die Kanne aus dem Gerät nehmen (Abb. 9).
- 11 Stellen Sie nach dem Ausschicken die Kanne wieder auf die Warmhalteplatte, damit der restliche Kaffee heiß bleibt und sein Aroma behält. Der Kaffee bleibt heiß, bis Sie das Gerät ausschalten (Abb. 10).
 - Am besten schmeckt der Kaffee jedoch direkt nach der Zubereitung (Abb. 11).

Tipp:

Wenn der Brühvorgang beendet ist, können Sie den frisch gebrühten Kaffee in eine Thermoskanne füllen, damit er heiß bleibt.

5.2 Tropf-Stopp-Funktion

Dank der Tropf-Stopp-Funktion können Sie die Kanne aus der Kaffeemaschine herauszunehmen, bevor der Brühvorgang beendet ist. Wenn Sie die Kanne herausnehmen, verhindert die Tropf-Stopp-Funktion ein Auslaufen des Kaffees.

Hinweis:

Der Brühvorgang wird nicht unterbrochen, wenn Sie die Kanne herausnehmen. Stellen Sie die Kanne mit dem Kannendeckel möglichst bald zurück, um ein Überlaufen zu verhindern.

5.3 Sofort eine neue Kanne frischen Kaffee zubereiten

Um gleich eine weitere Kanne Kaffee zubereiten zu können, befolgen Sie die folgenden Anweisungen:

- 1 Schalten Sie das Gerät aus, und lassen Sie es 3 Minuten abkühlen.

Hinweis:

Wenn Sie das Gerät nicht abkühlen lassen, fließt sofort Wasser in den Filter.

- 2 Geben Sie frisches Kaffeepulver in eine neue Filtertüte.
- 3 Vergewissern Sie sich, dass die Abdeckung des Wasserbehälters eingesetzt ist und der Deckel offen ist.
- 4 Füllen Sie den Wasserbehälter erneut mit kaltem Wasser, indem Sie das Wasser in Richtung Temperatursensor in der Mitte der Abdeckung gießen (Abb. 12).

Hinweis:

Wenn Sie das Wasser nicht in Richtung Sensor gießen, fließt kaltes statt heißem Wasser in den Filter.

- 5 Sie können jetzt erneut frischen Kaffee zubereiten.

6 Reinigung

Warnhinweis:

Tauchen Sie das Gerät niemals in Wasser oder andere Flüssigkeiten.

Warnhinweis:

Benutzen Sie zum Reinigen des Geräts keine Scheuerschwämme und -mittel oder aggressive Flüssigkeiten wie Benzin oder Azeton.

- 1 Schalten Sie das Gerät aus, und ziehen Sie den Stecker aus der Steckdose.
- 2 Reinigen Sie das Gehäuse des Geräts mit einem feuchten Tuch.
- 3 Reinigen Sie die Kanne, den Kannendeckel, den Filterhalter und die Abdeckung des Wasserbehälters mit heißem Wasser und etwas Spülmittel oder in der Spülmaschine.

- 4** Reinigen Sie den Gummieinsatz in der Auslauföffnung im Boden des Wasserbehälters einmal monatlich sowie nach jedem Entkalken (Abb. 13). Vergessen Sie nicht, den Gummieinsatz vor der nächsten Benutzung des Geräts wieder einzusetzen.

⚠ Warnhinweis:

Nehmen Sie den Gummieinsatz nicht heraus, solange sich noch Wasser im Wasserbehälter befindet.

7 Entkalken

Regelmäßiges Entkalken verlängert die Nutzungsdauer des Geräts und garantiert langfristig optimale Ergebnisse bei der Kaffeezubereitung.

Bei normalem Gebrauch (zwei Kannen Kaffee täglich) sollte das Gerät in folgenden Zeitabständen entkalkt werden:

- Bei Wasserhärte 1 und 2 oder gefiltertem Wasser: alle zwei Monate
- Bei Wasserhärte 3 und 4: jeden Monat

Das für Sie zuständige Wasserwerk kann Ihnen Auskunft über den Härtegrad in Ihrer Region geben. Um Ihr Gerät zu entkalken, empfehlen wir Ihnen, den Philips SENSEO® Entkalker auf Basis von Zitronensäure (HD7012, HD7011, HD7006) zu verwenden, der auch für dieses Gerät geeignet ist. Weitere Informationen über diesen Entkalker finden Sie unter www.shop.philips.com/service.

ⓘ Hinweis:

Sie können auch einen flüssigen Entkalker auf Basis von Zitronensäure verwenden. Halten Sie sich in diesem Fall an die Anleitung auf der Verpackung des Entkalkers.

ⓘ Hinweis:

Wir empfehlen Ihnen, keinen Entkalker auf Basis von Essigsäure (Essig) zu verwenden, da sich dies negativ auf den Kaffeegeschmack auswirken könnte.

⚠ Achtung:

Verwenden Sie zum Entkalken des Geräts keinen Entkalker auf Basis von Säure oder Essig mit 8 % oder mehr Essigsäure, da dies das Gerät beschädigen könnte.

- 1** Mischen Sie 50 Gramm (1 Päckchen) Entkalker auf Basis von Zitronensäure mit 1 Liter lauwarmem Wasser in einem Messbecher. Rühren Sie, bis sich das Pulver vollständig aufgelöst hat.
- 2** Gießen Sie die Hälfte der Entkalkermischung (0,5 Liter) in den Wasserbehälter. Zum Entkalken keine Filtertüte oder Kaffeepulver verwenden!
- 3** Stellen Sie die Kanne auf die Warmhalteplatte. Schalten Sie das Gerät ein, und lassen Sie es einmal komplett durchlaufen.
- 4** Schalten Sie das Gerät aus, und lassen Sie es 3 Minuten abkühlen.
- 5** Wiederholen Sie die Schritte 2 und 3 mit der restlichen Entkalkermischung.

ⓘ Hinweis:

Sollten nicht alle Kalkrückstände vom Gerät beseitigt sein, wiederholen Sie die Schritte 1 bis 4. Verwenden Sie die gebrauchte Entkalkermischung nicht noch einmal, da sie nicht mehr wirksam ist.

- 6** Lassen Sie das Gerät noch zweimal komplett durchlaufen. Verwenden Sie jedes Mal frisches, kaltes Wasser, um Entkalker- und Kalkrückstände zu beseitigen.
- 7** Reinigen Sie die Kanne und den Filterhalter (siehe Kapitel "Reinigung").
- 8** Schalten Sie das Gerät aus.

8 Zubehör bestellen

Um Zubehör für dieses Gerät zu kaufen, besuchen Sie unseren Online-Shop unter

www.shop.philips.com/service. Wenn der Online-Shop in Ihrem Land nicht verfügbar ist, wenden Sie sich an Ihren Philips Händler oder ein Philips Service-Center. Sollten Sie

Schwierigkeiten bei der Beschaffung von Zubehör für Ihr Gerät haben, wenden Sie sich bitte an ein Philips Service-Center in Ihrem Land. Die entsprechenden Kontaktinformationen finden Sie in der beiliegenden Garantieschrift.

10 Garantie und Kundendienst

Benötigen Sie weitere Informationen oder treten Probleme auf, besuchen Sie bitte die Philips Website **www.philips.com/support**, oder setzen Sie sich mit einem Philips Service-Center in Ihrem Land in Verbindung. Die Telefonnummer finden Sie in der internationalen Garantieschrift. Sollte es in Ihrem Land kein Service-Center geben, wenden Sie sich bitte an Ihren Philips Händler.

9 Umwelt

- Werfen Sie das Gerät am Ende der Lebensdauer nicht in den normalen Hausmüll. Bringen Sie es zum Recycling zu einer offiziellen Sammelstelle. Auf diese Weise helfen Sie, die Umwelt zu schonen. (Abb. 14)

11 Fehlerbehebung

In diesem Kapitel sind die häufigsten Probleme aufgeführt, die beim Gebrauch Ihres Geräts auftreten können. Sollten Sie ein Problem mithilfe der nachstehenden Informationen nicht beheben können, wenden Sie sich bitte an das Philips Service-Center in Ihrem Land.

Problem	Lösung
Das Gerät erhitzt das Wasser nicht bis zum Siedepunkt.	Prüfen Sie, ob das Gerät tatsächlich mit dem Stromnetz verbunden ist. Überprüfen Sie, ob die verwendete Steckdose tatsächlich Strom führt. Prüfen Sie, ob das Gerät tatsächlich eingeschaltet ist.
Der Wasserbehälter entleert sich nicht ordnungsgemäß bzw. gar nicht.	Prüfen Sie, ob das Gerät tatsächlich mit dem Stromnetz verbunden ist. Überprüfen Sie, ob die verwendete Steckdose tatsächlich Strom führt. Prüfen Sie, ob das Gerät tatsächlich eingeschaltet ist. Prüfen Sie, ob der Einsatz richtig auf dem Wasserbehälter angebracht ist.
	Entkalken und reinigen Sie das Gerät. Beachten Sie insbesondere den Gummieinsatz in der Auslauföffnung des Wasserbehälters (siehe "Entkalken" und "Reinigung").
Beim Füllen des Wasserbehälters läuft das Wasser sofort in die Kaffeekanne.	Achten Sie darauf, vor dem Füllen den Einsatz auf den Wasserbehälter zu setzen. Wenn Sie gerade Kaffee gebrüht haben, lassen Sie das Gerät 3 Minuten lang abkühlen, bevor Sie erneut Kaffee zubereiten.

Sisällysluettelo

1	Johdanto	20
2	Yleiskuvaus	20
3	Tärkeää	20
4	Käyttöönotto	21
5	Käyttö	21
6	Puhdistaminen	22
7	Kalkinpoisto	22
8	Tarvikkeiden tilaaminen	23
9	Ympäristöasiaa	23
10	Takuu ja huolto	23
11	Vianmäärittäminen	24

1 Johdanto

Onnittelut ostoksestasi ja tervetuloa Philips-tuotteiden käyttäjäksi! Hyödynnä Philipsin tuki ja rekisteröi tuotteesi osoitteessa

www.philips.com/welcome

Philips Cafe Gourmet on ainutlaatuinen ja huomiota herättävä kahvinkeitin, joka keittää erityisen hyvältä maistuvaa kahvia. Boil & Brew -järjestelmän ansiosta kahvin suodattaminen tapahtuu parhaalla mahdollisella tavalla. Menetelmä on kehitetty perinteisestä kahvinsuodattamisesta, jossa suuri määrä kiehuvaa vettä kaadetaan vastajauhetun kahvin päälle. Kahvikeittimen muotoilun ansiosta tapahtumaa voi seurata alusta loppuun. Tuloksena saa höyryävän kuumaa kahvia, jossa on käsin suodatetun kahvin täyteläinen maku. Nautinnollisia Cafe Gourmet -kahvihetkiä!

2 Yleiskuvaus (Kuva 1)

- 1 Irrotettava vesisäiliö, jossa saranoitu kansi
 - 2 Lämpötilan ilmaisin
 - 3 Vesisäiliö, jossa vesimäärän ilmaisin
 - 4 Virtajohto
 - 5 Lämpölevy
 - 6 Virtapainike ja virran merkkivalo
 - 7 Suodatinteline
 - 8 Tippalukko
 - 9 Suodatintelineen tuki
 - 10 Kannun kansi
 - 11 Kannu
-

3 Tärkeää

Lue tämä käyttöopas huolellisesti ennen käyttöä ja säilytä se myöhempiä tarvetta varten.

3.0.1 Vaara

- Älä upota laitetta veteen tai muuhun nesteeseen. Älä myöskään huuhtele sitä vesihanana alla.

3.0.2 Varoitus

- Tarkista, että laitteeseen merkitty käyttöjännite vastaa paikallista verkkojännitettä, ennen kuin liität laitteen pistorasiaan.
- Älä käytä laitetta, jos pistoke, johto tai itse laite on vaurioitunut.
- Jos virtajohto on vahingoittunut, se on oman turvallisuutesi vuoksi hyvä vaihdattaa Philipsin valtuuttamassa huoltoliikkeessä tai muulla ammattitaitoisella korjaajalla.
- Tätä laitetta ei ole tarkoitettu lasten tai sellaisten henkilöiden käyttöön, joiden fyysinen tai henkinen toimintakyky on rajoittunut tai joilla ei ole kokemusta tai tietoa laitteen käytöstä, muuten kuin heidän turvallisuudestaan vastaavan henkilön valvonnassa ja ohjauksessa. Lapsia ei saa päästää leikkimään laitteella.
- Pienten lasten ei saa antaa leikkiä laitteella.

- Älä jätä virtajohtoa roikkumaan sen pöydän tai työtason reunan yli, jonka päällä laite on.
- Älä liitä laitetta ulkoiseen ajastinkytkimeen tai kaukosäädinjärjestelmään, jottei aiheudu vaaratilanteita.
- Älä avaa vesisäiliön kantta, kun vesi kiehuu.

3.0.3 Varoitus

- Älä aseta laitetta kuumalle alustalle ja pidä huoli, ettei virtajohto kosketa mitään kuumaa pintaa.
- Irrota pistoke pistorasiasta ennen laitteen puhdistamista tai jos suodattamisen aikana on ilmennyt ongelmia.
- Laite on tarkoitettu kotitalouskäyttöön ja vastaaviin, kuten:
 - henkilökunnan keittiöt kaupoissa, toimistoissa ja muissa työympäristöissä,
 - maatilamajoitus,
 - asiakkaat hotelleissa, motelleissa ja muissa asuinympäristöissä,
 - aamiaismajoitus,

3.1 Sähkömagneettiset kentät (EMF)

Tämä Philips-laite vastaa kaikkia, sähkömagneettisia kenttiä (EMF) koskevia standardeja. Jos laitetta käytetään oikein ja tämän käyttöohjeen ohjeiden mukaisesti, sen käyttäminen on turvallista tämänhetkisen tutkimustiedon perusteella.

4 Käyttöönotto

- 1** Täytä vesisäiliö vedellä puolitäyteen. Älä laita sisäsuodatinta ja kahvijauhetta suodatintelineeseen.
- 2** Kytke laitteeseen virta painamalla käynnistyspainiketta. Virran merkkivalo syttyy.
- 3** Anna laitteen käydä, kunnes vesisäiliö on tyhjä.
- 4** Katkaise laitteesta virta painamalla käynnistyspainiketta.
- 5** Pese kannu, sen kansi, suodatinteline ja vesisäiliön kansi kuumassa vedessä, jossa on vähän astianpesuainetta, tai astianpesukoneessa.

- 6** Anna laitteen jäähtyä vähintään 3 minuuttia, ennen kahvin suodattamista.

5 Käyttö

5.1 Kahvin suodattaminen

- 1** Varmista, että vesisäiliön kansi on paikallaan.
- 2** Avaa vesisäiliön kansi ja mittaa vesisäiliöön kylmää, raikasta vettä (Kuva 2).
 - Täytä vesisäiliö vähintään minimimerkkiin ja enintään maksimimerkkiin asti.
 - Sulje aina saranoitu kansi vesisäiliön täyttämisen jälkeen, jotta laite toimisi normaalisti.
 - Vasemmalla oleva asteikko vastaa suurta kuppeja (1,2 dl).
 - Oikealla oleva asteikko vastaa pieniä kuppeja (0,8 dl).
- 3** Avaa suodatinteline (Kuva 3).
- 4** Ota suodatinpaperi (koko 102) ja taivuta reunat, jotta ne eivät repeä tai painu kasaan (Kuva 4).
- 5** Aseta suodatinpaperi suodatintelineeseen.
- 6** Mittaa kahvijauhe (suodatinjauhatus) suodattimeen (Kuva 5).

Huomautus:

Käytä suodatinjauhatukseen soveltuvaa kahvijauhetta. Jos jauhat kahvipavut itse, älä jauha sitä liian hienojakoiseksi.

- 7** Sulje suodatinteline (Kuva 6).
- 8** Aseta kannu lämpölevylle (Kuva 7).

Varoitus:

Varmista, että kannun kansi on paikallaan. Ilman kannun kantta tippalukko (katso tämän osan kohta Tippalukkotoiminto) aktivoituu automaattisesti.

- 9** Käynnistä laite painamalla käynnistyskytkintä (Kuva 8).
- 10** Kun kaikki vesi on valunut suodattimen läpi, voit nostaa kannun pois laitteesta (Kuva 9).

- 11** Kaadettuasi kahvia aseta kannu takaisin lämpölevylle, jotta jäljellä oleva kahvi pysyy kuumana ja hyvänmakuisena. Kahvi pysyy kuumana, kunnes sammutat laitteen (Kuva 10).
- Kahvi maistuu kuitenkin aina parhaalta vastavalmistettuna (Kuva 11).

*** Vinkki:**

Keittämisen jälkeen voit kaataa kuuman kahvin termosmukiin, missä se pysyy kuumana ja tuoreena.

5.2 Tippalukkotoiminto

Tippalukon ansiosta voit ottaa kannun kahvinkeittimestä ennen kuin kahvi on suodatettu kokonaan. Kun otat kannun, tippalukko estää kahvia valumasta.

☹ Huomautus:

Kahvinsuodatus ei keskeydy, kun poistat kannun. Aseta kannu kansineen takaisin mahdollisimman pian, ettei kahvi vuoda yli.

5.3 Toisen kannullisen valmistaminen heti

Jos haluat keittää toisen kannullisen kahvia heti, menettele seuraavasti:

- 1** Sammuta laite ja anna sen jäähtyä 3 minuuttia.

☹ Huomautus:

Jos et anna laitteen jäähtyä, vesi alkaa valua suodattimeen heti.

- 2** Mittaa uuteen suodatinpussiin uutta kahvijauhetta.
- 3** Varmista, että vesisäiliön kansi on paikallaan ja avoinna.
- 4** Täytä vesisäiliö kylmällä vedellä kaatamalla sitä vasten kannen keskellä olevaa lämpötilan ilmaisinta (Kuva 12).

☹ Huomautus:

Jos et kaada vettä ilmaisinta vasten, suodattimeen alkaa valua kylmää vettä kuuman sijaan.

- 5** Voit nyt aloittaa kahvin suodattamisen.

6 Puhdistaminen

⚠ Varoitus:

Älä upota laitetta veteen tai muuhun nesteeseen.

⚠ Varoitus:

Älä käytä naarmuttavia tai syövyttäviä puhdistusaineita tai -välineitä laitteen puhdistamiseen (kuten bensiiniä tai asetonia).

- 1** Katkaise laitteesta virta ja irrota pistoke pistorasialasta.
- 2** Pyyhi laite puhtaaksi kostealla liinalla.
- 3** Pese kannu, sen kansi, suodatinteline ja vesisäiliön kansi kuumassa vedessä, jossa on vähän astianpesuainetta, tai astianpesukoneessa.
- 4** Puhdista vesisäiliön pohjassa olevan aukon kumiosa kerran kuukaudessa ja aina kalkinpoiston jälkeen (Kuva 13). Muista asettaa kumiosa takaisin paikalleen, ennen kuin taas käytät laitetta.

⚠ Varoitus:

Älä poista kumiosaa, jos vesisäiliössä on jäljellä kuumaa vettä.

7 Kalkinpoisto

Säännöllinen kalkinpoisto pidentää laitteen käyttöikää ja takaa mahdollisimman hyvän suodatustuloksen pitkäksi aikaa.

Normaalissa käytössä (kaksi suodatusta päivässä), kahvinkeittimestä on poistettava kalkki

- Joka toinen kuukausi, jos vesi on pehmeää (enintään 18 dH) tai käytät suodatettua vettä
 - Kerran kuukaudessa, jos vesi on kovaa (yli 18 dH).
- Selvitä tarvittaessa paikallisen veden kovuus vesilaitokselta.

Suosittelemme käyttämään kalkinpoistoon sitruunahappopohjaista Philips SENSEO® -kalkinpoistoainetta (HD7012, HD7011, HD7006), joka sopii myös tälle laitteelle. Lisätietoja tästä kalkinpoistoaineesta saat osoitteesta www.shop.philips.com/service.

Huomautus:

Voit myös käyttää nestemäistä sitruunahappopohjaista kalkinpoistoainetta. Noudata siinä tapauksessa kalkinpoistoainepakkauksen ohjeita.

Huomautus:

Emme suosittele etikkapohjaisen kalkinpoistoaineen käyttämistä. Sen käyttäminen voi vaikuttaa kahvin makuun.

Varoitus

Älä koskaan käytä happo- tai etikkapohjaista kalkinpoistoainetta, jonka etikkapitoisuus on 8 % tai enemmän. Se saattaa vahingoittaa laitetta.

- 1** Sekoita 50 grammaa (1 pussillinen) sitruunahappopohjaista kalkinpoistoainetta 1 litraan haaleaa vettä mittakannussa. Sekoita, kunnes jauhe on liuenut kokonaan.
- 2** Kaada puolet kalkinpoistoseoksesta (0,5 litraa) vesisäiliöön. Älä laita suodatinta tai kahvijauhetta suodatintelineeseen.
- 3** Laita kannu lämpölevylle. Käynnistä laite ja anna veden kulkea sen läpi kerran.
- 4** Sammuta laite ja anna sen jäähtyä 3 minuuttia.
- 5** Toista vaiheet 2 ja 3 lopulla kalkinpoistoseoksella.

Huomautus:

Jos kalkki ei irtoa laitteesta kokonaan, toista vaiheet 1–4 vielä kerran. Älä käytä kalkinpoistoseosta uudelleen, koska käytetty seos ei enää tehoa.

- 6** Suodata laitteesta kaksi säiliöllistä pelkkää vettä, jotta kalkinpoistoaineen ja kalkin jäänteet huuhtoutuvat pois.
- 7** Pese kannu ja suodatin (katso kohtaa Puhdistus).
- 8** Katkaise laitteesta virta.

8 Tarvikkeiden tilaaminen

Voit ostaa laitteen lisäosia osoitteesta www.shop.philips.com/service. Jos verkkokauppa ei ole saatavilla maassasi, ota yhteys Philips-jälleenmyyjään tai Philipsin valtuuttamaan huoltoliikkeeseen. Jos lisäosien ostamisessa on hankaluuksia, ota yhteys Philipsin maakohtaiseen asiakaspalveluun. Yhteystiedot ovat kansainvälisessä takuulehtisessä.

9 Ympäristöasiaa

- Älä hävitä vanhoja laitteita tavallisen talousjätteen mukana, vaan toimita ne valtuutettuun kierrätyspisteeseen. Näin autat vähentämään ympäristölle aiheutuvia haittavaikutuksia. (Kuva 14)

10 Takuu ja huolto

Jos haluat lisätietoja tai laitteen kanssa ilmenee ongelmia, tutustu Philipsin sivustoon osoitteessa www.philips.com/support tai kysy neuvoa Philipsin maakohtaisesta asiakaspalvelusta. Puhelinnumero on kansainvälisessä takuulehtisessä. Jos maassasi ei ole asiakaspalvelua, ota yhteys Philipsin jälleenmyyjään.

11 Vianmääritys

Tässä luvussa kuvataan tavallisimmat laitteen käyttöön liittyvät ongelmat. Ellet onnistu ratkaisemaan ongelmaa alla olevien ohjeiden avulla, ota yhteys Philipsin maakohtaiseen kuluttajapalvelukeskukseen.

Ongelma	Ratkaisu
Laite ei kuumenna vettä kiehumispisteeseen asti.	Varmista, että pistoke on pistorasiassa.
	Varmista, että pistorasia toimii.
	Varmista, että laitteen virta on kytketty.
Vesisäiliö ei tyhjene kunnolla tai ei ollenkaan.	Varmista, että pistoke on pistorasiassa.
	Varmista, että pistorasia toimii.
	Varmista, että laitteen virta on kytketty.
	Varmista, että vesisäiliön kansi on oikein paikallaan.
	Poista kalkki ja puhdista kahvinkeitin. Puhdista erityisesti vesisäiliön aukon kumiosa (katso kohtia Kalkinpoisto ja Puhdistus).
Vesi valuu suoraan kannuun heti, kun vesisäiliötä täytetään.	Varmista, että asetat vesisäiliön kannen paikalleen, ennen kuin täytät säiliön.
	Jos suodatit juuri kahvia, anna laitteen jäähtyä kolmen minuutin ajan ennen kuin valmistat kahvia uudelleen.

Inhoudsopgave

1	Inleiding	25
2	Algemene beschrijving	25
3	Belangrijk	25
4	Voor het eerste gebruik	26
5	Het apparaat gebruiken	26
6	Schoonmaken	27
7	Ontkalken	28
8	Accessoires bestellen	28
9	Milieu	29
10	Garantie en service	29
11	Problemen oplossen	29

1 Inleiding

Gefeliciteerd met uw aankoop en welkom bij Philips! Als u volledig wilt profiteren van de ondersteuning die Philips biedt, registreer uw product dan op www.philips.com/welcome. De Philips Café Gourmet combineert een uitzonderlijk aroma met een exclusieve, in het oog springende vormgeving. Dankzij het ongeëvenaarde 'Boil & Brew'-principe wordt de koffie onder ideale omstandigheden gezet. Dit principe is afgeleid van de klassieke zetmethode, waarbij een grote hoeveelheid water dat net van de kook is, op versgemalen koffie wordt gegoten. Dankzij het prachtige design kunt u dit proces van begin tot eind volgen. Het eindresultaat is een kan hete koffie met de volle smaak van met de hand gezette opschenk-koffie, eenvoudig gezet met een geavanceerde koffiezetter. Geniet van uw Café Gourmet!

2 Algemene beschrijving (fig. 1)

- 1 Verwijderbare afdekkap van waterreservoir met scharnierend deksel
 - 2 Temperatuursensor
 - 3 Waterreservoir met niveauaanduiding
 - 4 Netsnoer
 - 5 Warmhoudplaat
 - 6 Aan/uitknop met aan-lampje
 - 7 Filterhouder
 - 8 Druppelstop
 - 9 Filterhoudersteun
 - 10 Deksel van koffiekkan
 - 11 Koffiekkan
-

3 Belangrijk

Lees deze gebruiksaanwijzing zorgvuldig door voordat u het apparaat gaat gebruiken. Bewaar de gebruiksaanwijzing om deze zo nodig later te kunnen raadplegen.

3.0.1 Gevaar

- Dompel het apparaat nooit in water of een andere vloeistof en spoel het ook niet af onder de kraan.

3.0.2 Waarschuwing

- Controleer of het voltage dat wordt aangegeven op het apparaat, overeenkomt met de plaatselijke netspanning voordat u het apparaat aansluit.
- Gebruik het apparaat niet indien de stekker, het snoer of het apparaat zelf beschadigd is.
- Indien het netsnoer beschadigd is, moet u het laten vervangen door Philips, een door Philips geautoriseerd servicecentrum of personen met vergelijkbare kwalificaties om gevaar te voorkomen.

- Dit apparaat is niet bedoeld voor gebruik door personen (waaronder kinderen) met verminderde lichamelijke, zintuiglijke of geestelijke vermogens, of die gebrek aan ervaring of kennis hebben, tenzij iemand die verantwoordelijk is voor hun veiligheid toezicht op hen houdt of hen heeft uitgelegd hoe het apparaat dient te worden gebruikt. Houd toezicht op kinderen om te voorkomen dat ze met het apparaat gaan spelen.
- Houd toezicht op jonge kinderen om te voorkomen dat ze met het apparaat gaan spelen.
- Laat het snoer niet over de rand van de tafel of het aanrecht hangen waarop het apparaat staat.
- Sluit het apparaat nooit aan op een externe tijdschakelaar of een afzonderlijk afstandsbedieningssysteem om gevaarlijke situaties te vermijden.
- Verwijder het deksel van de afdekkap van het waterreservoir niet terwijl het water kookt.

3.0.3 Let op

- Plaats het apparaat niet op een heet oppervlak en voorkom dat het netsnoer in contact komt met hete oppervlakken.
- Haal de stekker van het apparaat uit het stopcontact als er tijdens het koffiezetten problemen optreden en voordat u het apparaat gaat schoonmaken.
- Dit apparaat is bedoeld voor huishoudelijk en soortgelijk gebruik zoals:
 - in keukens (voor personeel) in winkels, kantoren en andere werkomgevingen;
 - in boerderijen;
 - door gasten in hotels, motels en andere verblijfsaccommodaties;
 - in Bed & Breakfast-achtige omgevingen.

3.1 Elektromagnetische velden (EMV)

Dit Philips-apparaat voldoet aan alle richtlijnen met betrekking tot elektromagnetische velden (EMV). Mits het apparaat op de juiste wijze en volgens de instructies in deze gebruiksaanwijzing wordt gebruikt, is het veilig te gebruiken volgens het nu beschikbare wetenschappelijke bewijs.

4 Voor het eerste gebruik

- 1 Vul het waterreservoir met water tot het halfvol is. Plaats geen filterzakje met gemalen koffie in de filterhouder.
- 2 Druk op de aan/uitknop om het apparaat in te schakelen. Het aan-lampje gaat branden.
- 3 Laat het apparaat werken totdat het waterreservoir leeg is.
- 4 Druk nogmaals op de aan/uitknop om het apparaat uit te schakelen.
- 5 Maak de kan, het deksel, de filterhouder en de afdekkap van het waterreservoir schoon met warm water met een beetje afwasmiddel of in de vaatwasmachine.
- 6 Laat het apparaat ten minste 3 minuten afkoelen voordat u koffie gaat zetten.

5 Het apparaat gebruiken

5.1 Koffiezetten

- 1 Zorg dat de afdekkap op het waterreservoir zit.
- 2 Open het deksel van de afdekkap van het waterreservoir en vul het reservoir met vers, koud water (fig. 2).
 - Zorg ervoor dat u het waterreservoir vult tot een niveau tussen de minimum- en de maximumaanduiding.
 - Sluit altijd het scharnierend deksel van de afdekkap nadat u het waterreservoir hebt gevuld om er zeker van te zijn dat het apparaat goed functioneert.
 - De maatverdeling aan de linkerzijde is voor grote koppen (120 ml).
 - De maatverdeling aan de rechterzijde is voor kleine koppen (80 ml).
- 3 Open de filterhoudersteun (fig. 3).
- 4 Neem een papieren filterzakje (formaat 102) en vouw de randen naar binnen, om scheuren en dichtklappen te voorkomen (fig. 4).

- 5 Plaats het filterzakje in de filterhouder.
- 6 Schep gemalen koffie (snelfiltermaling) in het filter (fig. 5).

Opmerking:

Gebruik snelfiltermaling. Maakt u de koffie zelf, maal deze dan niet zo fijn dat het maalsel bijna poederachtig wordt.

- 7 Sluit de filterhoudersteun (fig. 6).
- 8 Plaats de kan op de warmhoudplaat (fig. 7).

Waarschuwing:

Zorg ervoor dat het deksel op de kan zit. Zonder het deksel wordt de druppelstopfunctie (zie 'Druppelstopfunctie' in dit hoofdstuk) automatisch geactiveerd.

- 9 Druk op de aan/uitknop om het apparaat in te schakelen (fig. 8).
- 10 U kunt de kan uit het apparaat nemen zodra al het water door het filter is gelopen (fig. 9).
- 11 Plaats, nadat u koffie hebt uitgeschonken, de kan met de overgebleven koffie terug op de warmhoudplaat om de koffie warm te houden en ervoor te zorgen dat de koffie zijn smaak behoudt. De koffie wordt warm gehouden zolang het apparaat is ingeschakeld (fig. 10).
 - De koffie smaakt echter het best direct na het zetten (fig. 11).

Tip:

Als de koffie is gezet, kunt u de hete koffie in een thermoskan gieten om deze warm en vers te houden.

5.2 Druppelstopfunctie

Dankzij de druppelstopfunctie kunt u de kan uit de koffiezetter verwijderen voordat het koffiezetten is beëindigd is. Wanneer u de kan verwijdert, zorgt de druppelstop ervoor dat er geen koffie meer in de kan stroomt.

Opmerking:

Het koffiezetten stopt niet wanneer u de kan verwijdert. Plaats de kan met het deksel zo snel mogelijk terug om overstromen te voorkomen.

5.3 Direct nog een kan verse koffie zetten

Als u direct na het zetten van een kan koffie nog een kan verse koffie wilt maken, volgt u de procedure beneden:

- 1 Schakel het apparaat uit en laat het 3 minuten afkoelen.

Opmerking:

Als u het apparaat niet eerst drie minuten laat afkoelen, zal het water gelijk in het filter druppelen.

- 2 Doe een nieuwe hoeveelheid gemalen koffie in een nieuw filterzakje.
- 3 Zorg ervoor dat de afdekkap op het waterreservoir is geplaatst en dat het deksel geopend is.
- 4 Vul het waterreservoir opnieuw met koud water door het water tegen de temperatuursensor in het midden van de afdekkap te gieten (fig. 12).

Opmerking:

Als u het water niet tegen de sensor giet, zal koud in plaats van heet water in het filter druppelen.

- 5 U kunt nu weer verse koffie zetten.

6 Schoonmaken

Waarschuwing:

Dompel het apparaat nooit in water of een andere vloeistof.

Waarschuwing:

Gebruik nooit schuurspunten, schurende schoonmaakmiddelen of agressieve vloeistoffen zoals benzine of aceton om het apparaat schoon te maken.

- 1 Schakel het apparaat uit en haal de stekker uit het stopcontact.
- 2 Maak de buitenkant van het apparaat schoon met een vochtig doek.

3 Maak de kan, het deksel, de filterhouder en de afdekkap van het waterreservoir schoon met warm water met een beetje afwasmiddel of in de vaatwasmachine.

4 Maak het rubberen inzetstukje in de uitstroomopening van het waterreservoir iedere maand en na iedere ontkalkingsprocedure schoon (fig. 13). Vergeet niet het rubberen inzetstukje terug te plaatsen voordat u het apparaat weer gaat gebruiken.

⚠ Waarschuwing:

Verwijder het rubberen inzetstukje nooit als er nog heet water in het waterreservoir zit.

7 Ontkalken

Regelmatig ontkalken verlengt de levensduur van het apparaat en garandeert langdurig een optimale werking van het apparaat.

Ontkalk uw koffiezetter bij normaal gebruik (twee keer per dag koffiezetten):

- Eens per twee maanden als u zacht water (tot 18 DH) of gefilterd water gebruikt;
- Eens per maand als u hard water gebruikt (meer dan 18 DH).

Neem contact op met uw waterleidingbedrijf voor informatie over de waterhardheid in uw woongebied.

Als u uw apparaat wilt ontkalken, raden we u aan de Philips SENSEO® ontkalker op basis van citroenzuur (HD7012, HD7011, HD7006) te gebruiken. Deze is ook geschikt voor dit apparaat. Voor meer informatie over deze ontkalker gaat u naar onze website www.shop.philips.com/service.

⚠ Opmerking:

U kunt ook een vloeibare ontkalker op basis van citroenzuur gebruiken. Volg in dat geval de instructies op de verpakking van de ontkalker.

⚠ Opmerking:

Wij raden u aan geen ontkalker op basis van azijnzuur (azijn) te gebruiken, omdat dit een negatief effect op de smaak van de koffie kan hebben.

⚠ Let op:

Gebruik voor het ontkalken van het apparaat nooit een ontkalker op basis van zuur of azijn met 8% of meer azijnzuur, omdat dit schade kan veroorzaken.

1 Vermeng 50 gram (1 zakje) ontkalker op basis van citroenzuur met 1 liter lauwwarm water in een maatbeker. Roer het mengsel totdat het poeder volledig is opgelost.

2 Giet de helft van het ont kalkingsmengsel (0,5 liter) in het waterreservoir. Plaats geen filterzakje met gemalen koffie in de filterhouder.

3 Plaats de kan op de warmhoudplaat. Schakel het apparaat in en laat het één koffiezetcyclus voltooien.

4 Schakel het apparaat uit en laat het 3 minuten afkoelen.

5 Herhaal stap 2 en 3 met de rest van het ont kalkingsmengsel.

⚠ Opmerking:

Als niet alle kalk uit het apparaat is verwijderd, herhaalt u stap 1 tot 4 nog eens. Gebruik het gebruikte ont kalkingsmengsel niet opnieuw, want het werkt niet meer.

6 Laat het apparaat nog twee keer met schoon, koud water werken om alle ontkalker- en kalkresten weg te spoelen.

7 Maak de kan en de filterhouder schoon (zie hoofdstuk 'Schoonmaken').

8 Schakel het apparaat uit.

8 Accessoires bestellen

Ga naar onze Online Shop op www.shop.philips.com/service om accessoires voor dit apparaat te kopen. Ga naar uw Philips-dealer of een Philips-servicecentrum als de Online Shop niet beschikbaar is in uw land. Als u problemen hebt met het vinden van accessoires voor uw apparaat, neem dan contact op met het Philips Consumer Care Centre in uw land. U vindt de contactgegevens in het 'worldwide garantie'-vouwblad.

9 Milieu

- Gooi het apparaat aan het einde van zijn levensduur niet weg met het normale huisvuil, maar lever het in op een door de overheid aangewezen inzamelpunt om het te laten recyclen. Op die manier levert u een bijdrage aan een schonere leefomgeving. (fig. 14)

10 Garantie en service

Als u service of informatie nodig hebt of als u een probleem ondervindt, bezoek dan de ondersteuningspagina op de Philips-website (www.philips.com/support) of neem contact op met het Philips Consumer Care Centre in uw land. Het telefoonnummer vindt u in het 'worldwide guarantee'-vouwblad. Als er geen Consumer Care Centre in uw land is, ga dan naar uw plaatselijke Philips-dealer.

11 Problemen oplossen

Dit hoofdstuk behandelt in het kort de problemen die u kunt tegenkomen tijdens het gebruik van het apparaat. Als u er niet in slaagt het probleem op te lossen met behulp van de onderstaande informatie, neem dan contact op met het Consumer Care Centre in uw land.

Probleem	Oplossing
Het apparaat brengt het water niet aan de kook.	Zorg ervoor dat de stekker in het stopcontact zit. Controleer of er stroom op het stopcontact staat. Controleer of het apparaat is ingeschakeld.
Het waterreservoir loopt niet of nauwelijks leeg.	Zorg ervoor dat de stekker in het stopcontact zit. Controleer of er stroom op het stopcontact staat. Controleer of het apparaat is ingeschakeld. Controleer of de afdekkap van het waterreservoir goed is geplaatst. Ontkalk de koffiezetter en maak deze schoon. Besteed extra aandacht aan het rubberen inzetstukje in de uitstroomopening van het waterreservoir (zie hoofdstuk 'Ontkalken' en 'Schoonmaken').
Het water stroomt gelijk in de kan wanneer ik het waterreservoir vul.	Zorg ervoor dat u de afdekkap op het waterreservoir plaatst voordat u het waterreservoir vult. Hebt u net koffie gezet, laat het apparaat dan gedurende 3 minuten afkoelen voordat u opnieuw koffie zet.

Innholdsfortegnelse

1	Innledning	30
2	Generell beskrivelse	30
3	Viktig	30
4	Før første gangs bruk	31
5	Bruke apparatet	31
6	Rengjøring	32
7	Avkalking	32
8	Bestille tilbehør	33
9	Miljø	33
10	Garanti og service	33
11	Feilsøking	34

1 Innledning

Gratulerer med kjøpet og velkommen til Philips! Du får best mulig nytte av støtten som Philips tilbyr, hvis du registrerer produktet ditt på www.philips.com/welcome. Philips Cafe Gourmet kombinerer enestående aromatisk kaffe med en eksklusiv og utsøkt design. Takket være Boil & Brew-prinsippet traktes kaffen under ideelle forhold. Dette prinsippet er hentet fra den klassiske kaffetraktingsmetoden der man heller en vesentlig mengde nykokt vann over nymalt kaffe. Den enestående utformingen gjør at du kan følge denne prosessen fra begynnelse til slutt. Resultatet er kokende varm kaffe med masse smak, laget på en enkel måte med en elegant kaffetrakter. Lykke til med din Cafe Gourmet!

2 Generell beskrivelse (fig. 1)

- 1 Avtakbart vannbeholderlokk med hengsel
 - 2 Temperatursensor
 - 3 Vannbeholder med nivåindikator
 - 4 Ledning
 - 5 Kokeplate
 - 6 Av/på-bryter med på-lampe
 - 7 Filterholder
 - 8 Dryppstopp
 - 9 Støtte for filterholder
 - 10 Lokk til kaffekanne
 - 11 Kaffekanne
-

3 Viktig

Les denne brukerveiledningen nøye før du bruker apparatet, og ta vare på den for senere referanse.

3.0.1 Fare

- Apparatet må ikke senkes ned i vann eller annen væske, og det må heller ikke skylles under rennende vann.

3.0.2 Advarsel

- Før du kobler til apparatet, må du kontrollere at spenningen som er angitt på apparatet, stemmer overens med nettspenningen.
- Du må ikke bruke apparatet hvis støpselet, ledningen eller selve apparatet er ødelagt.
- Hvis ledningen er ødelagt, må den alltid skiftes ut av Philips, et servicesenter som er godkjent av Philips, eller lignende kvalifisert personell, slik at man unngår farlige situasjoner.
- Dette apparatet er ikke tiltenkt bruk av personer (inkludert barn) som har nedsatt fysisk eller psykisk funksjonsevne, eller personer som ikke har erfaring eller kunnskap, unntatt hvis de får tilsyn eller instruksjoner om bruk av apparatet av en person som er ansvarlig for sikkerheten. Barn bør være under tilsyn, slik at de ikke leker med apparatet.

- Pass på at barn er under tilsyn, slik at de ikke leker med apparatet.
- Ikke la ledningen henge over kanten på bordet eller benken der apparatet står.
- Koble aldri dette apparatet til en ekstern tidsbryter eller et separat fjernkontrollsystem. På den måten unngår du farlige situasjoner.
- Ikke fjern lokket på vannbeholderen mens vannet koker.

3.0.3 Viktig

- Ikke plasser apparatet på en varm overflate, og pass på at ledningen ikke kommer i kontakt med varme overflater.
- Koble fra apparatet før du rengjør det, og hvis det oppstår problemer under traktingen.
- Dette apparatet er beregnet for bruk i hjemmet og lignende bruksområder, som:
 - personalkjøkken i butikk, kontorer og andre jobbmiljøer;
 - gårder;
 - av kunder på hoteller, moteller og andre typer bomiljøer;
 - eller andre overnattingssteder

3.1 Elektromagnetiske felt (EMF)

Dette Philips-apparatet overholder alle standarder som gjelder for elektromagnetiske felt (EMF). Hvis det håndteres riktig og i samsvar med instruksjonene i denne brukerhåndboken, er det trygt å bruke det ut fra den kunnskapen vi har per dags dato.

4 Før første gangs bruk

- 1** Fyll vann i vanntanken til den er halvfull. Ikke ha et filter eller malt kaffe i filterholderen.
- 2** Trykk på av/på-knappen for å slå på apparatet. På-lampen tennes.
- 3** La apparatet arbeide til vannbeholderen er tom.
- 4** Trykk på av/på-knappen igjen for å slå av apparatet.
- 5** Rengjør kannen, lokket, filterholderen og lokket til vanntanken i varmt vann i oppvaskmaskinen med litt oppvaskmiddel.
- 6** La apparatet avkjøles i minst tre minutter før du begynner å trakte kaffe.

5 Bruke apparatet

5.1 Trakte kaffe

- 1** Kontroller at lokket dekker vannbeholderen.
- 2** Åpne lokket på vannbeholderen og fyll den med friskt, kaldt vann (fig. 2).
 - Pass på at du fyller vannbeholderen til et nivå mellom minimums- og maksimumsmerkene.
 - Lukk alltid lokket når du har fylt vannbeholderen, for å være sikker på at apparatet fungerer som det skal.
 - Målestrekene til venstre er for store kopper (120 ml).
 - Målestrekene til høyre er for små kopper (80 ml).
- 3** Åpne støtten til filterholderen (fig. 3).
- 4** Ta et papirfilter (størrelse 102) og brett kantene på det for å forhindre rifter og folder (fig. 4).
- 5** Plasser filteret i filterholderen.
- 6** Ha filtermalt kaffe i filteret (fig. 5).

Merk:

Bruk filtermalt kaffe. Hvis du maler kaffen selv, må du passe på at du ikke maler den for fint.

- 7** Lukk støtten til filterholderen (fig. 6).
- 8** Sett kannen på varmeplaten (fig. 7).

Advarsel:

Kontroller at kanelokket er på plass. Hvis kanelokket ikke er på, aktiveres dryppstoppfunksjonen automatisk (se avsnittet Dryppstoppfunksjon i dette kapittelet).

- 9** Trykk på av/på-bryteren for å slå på apparatet (fig. 8).
- 10** Når alt vannet har passert gjennom filteret, kan du ta kannen ut av apparatet (fig. 9).
- 11** Når du har skjenket kaffe, kan du sette kannen med resten av kaffen tilbake på kokeplaten, slik at kaffen holder seg varm, og smaken bevares. Kaffen holdes varm til du slår av apparatet (fig. 10).
 - Kaffen er likevel best når den er nytraktet (fig. 11).

Tips:

Når traktesyklusen er ferdig, kan du helle den varme kaffen over i en termokanne for å holde den varm og fersk.

5.2 Dryppstoppfunksjon

Dryppstoppfunksjonen gjør at du kan fjerne kannen fra kaffetrakteren før traktesyklusen er ferdig. Når du fjerner kannen, sørger dryppstoppfunksjonen for at det slutter å renne kaffe inn i kannen.

Merk:

Traktesyklusen stopper ikke når du fjerner kannen. Sett kannen tilbake så snart som mulig for å unngå at det renner over.

5.3 Lage en ny kanne kaffe med én gang

Hvis du ønsker å lage en ny kanne med fersk kaffe med én gang, følger du trinnene nedenfor:

- 1 Slå av apparatet, og la det avkjøles i tre minutter.

Merk:

Hvis du ikke lar apparatet avkjøles, begynner vann å flyte ut i filteret umiddelbart.

- 2 Legg en ny mengde malt kaffe i et nytt papirfilter.
- 3 Kontroller at lokket til vanntanken er på plass, og at lokket er åpnet.
- 4 Fyll vanntanken med kaldt vann på nytt ved å helle vannet mot temperatursensoren midt på dekselet (fig. 12).

Merk:

Hvis du ikke heller vannet mot sensoren, begynner kaldt vann å flyte ut i filteret i stedet for varmt vann.

- 5 Nå kan du trakte fersk kaffe igjen.

6 Rengjøring

Advarsel:

Senk aldri apparatet ned i vann eller annen væske.

Advarsel:

Bruk aldri skurebørster, skuremidler eller væsker som bensin eller acetone til å rengjøre apparatet.

- 1 Slå av og koble fra apparatet.
- 2 Rengjør utsiden av apparatet med en fuktig klut.
- 3 Rengjør kannen, lokket, filterholderen og lokket til vanntanken i varmt vann i oppvaskmaskinen med litt oppvaskmiddel.
- 4 Rengjør gummidelen i åpningen av vannbeholderen hver måned og etter hver gang du har foretatt en avkalking (fig. 13). Glem ikke å sette gummidelen på plass før du bruker apparatet igjen.

Advarsel:

Fjern aldri gummidelen hvis det fremdeles er varmt vann i vannbeholderen.

7 Avkalking

Regelmessig avkalking forlenger apparatets levetid og garanterer best mulig trakting i lang tid. Ved normalt bruk (to traktesykluser per dag) må du avkalke kaffetrakteren

- Én gang annenhver måned hvis vannet er mykt (opptil 18 dH) eller filtrert.
- Én gang i måneden hvis vannet er hardt (over 18 dH)

Ta kontakt med det lokale vannverket hvis du trenger informasjon om vannets hardhetsgrad der du bor.

Når du skal avkalke apparatet, anbefaler vi at du bruker Philips SENSEO® sitronsyrebasert avkalkingsmiddel (HD7012, HD7011, HD7006), som passer til apparatet. Besøk webområdet vårt www.shop.philips.com/service for å få mer informasjon om dette avkalkingsmiddelet.

Merk:

Du kan også bruke et flytende sitronsyrebasert avkalkingsmiddel. I så fall følger du instruksjonene på pakken til avkalkingsmiddelet.

Merk:

Vi fraråder deg å bruke et avkalkingsmiddel basert på hvit eddik, da dette kan ha negativ virkning på smaken til kaffen.

Viktig:

Bruk aldri syre- eller eddiksbaserte avkalkingsmidler med 8 % eller mer hvit eddik til å avkalke apparatet, da dette kan forårsake skade.

- 1** Bland 50 gram (én pose) sitronsyrebasert avkalkingsmiddel med én liter lunkent vann i et målebeger. Bland til pulveret er fullstendig løst opp.
- 2** Hell halvparten av avkalkingsblandingen (0,5 liter) i vanntanken. Ikke legg et filter eller malt kaffe i filterholderen.
- 3** Plasser kannen på varmeplaten. Slå apparatet på, og la det fullføre én omgang.
- 4** Slå av apparatet, og la det avkjøles i tre minutter.
- 5** Gjenta trinn 2 og 3 med resten av avkalkingsblandingen.

Merk:

Hvis det fortsatt er kalk i apparatet, kan du gjenta trinn 1 til 4 på nytt. Ikke bruk den brukte avkalkingsblandingen på nytt, da denne ikke har noen virkning lenger.

- 6** Deretter lar du apparatet gå i ytterligere to omganger med friskt, kaldt vann slik at avkalkningsmiddelet og kalkrester skylles ut.
- 7** Rengjør kannen og filterholderen (se avsnittet Rengjøring).
- 8** Slå av apparatet.

8 Bestille tilbehør

Hvis du vil kjøpe tilbehør til dette apparatet, kan du gå til nettbutikken vår på **www.shop.philips.com/service**. Hvis nettbutikken ikke er tilgjengelig i landet der du bor, kan du ta kontakt med Philips-forhandleren eller et Philips-servicesenter. Hvis du har problemer med å få tak i tilbehør til apparatet, kan du ta kontakt med Philips' forbrukerstøtte i landet der du bor. Du finner kontaktopplysninger i garantiheftet.

9 Miljø

- Ikke kast apparatet som restavfall når det ikke kan brukes lenger. Lever det på en gjenvinningsstasjon. Slik bidrar du til å ta vare på miljøet. (fig. 14)

10 Garanti og service

Hvis du trenger service eller informasjon, eller hvis du har et problem med produktet, kan du gå til webområdet til Philips på **www.philips.com/support** eller ta kontakt med Philips' forbrukerstøtte i landet der du bor. Du finner telefonnummeret i garantiheftet. Hvis det ikke finnes noen forbrukerstøtte der du bor, kan du kontakte din lokale Philips-forhandler.

11 Feilsøking

I dette kapitlet oppsummeres de vanligste problemene som kan oppstå med apparatet. Hvis du ikke klarer å løse problemet med informasjonen nedenfor, bør du ta kontakt med Philips' forbrukerstøtte der du bor.

Problem	Løsning
Apparatet varmer ikke opp vannet til kokepunktet.	Kontroller at apparatet er tilkoblet.
	Pass på at det er strøm i stikkontakten.
	Kontroller at apparatet er slått på.
Vannbeholderen tømmes ikke ordentlig eller tømmes ikke i det hele tatt.	Kontroller at apparatet er tilkoblet.
	Pass på at det er strøm i stikkontakten.
	Kontroller at apparatet er slått på.
	Kontroller at dekselet på vannbeholderen er satt riktig på plass.
	Avkalk og rengjør kaffetrakteren. Vær spesielt oppmerksom på gummidelen i åpningen av vannbeholderen (se kapitlene Avkalking og Rengjøring).
Vannet renner rett ned i kannen når vannbeholderen fylles.	Sørg for at du setter dekselet på vannbeholderen før du fyller den.
	Hvis du nettopp har traktet kaffe, må du la apparatet avkjøles i tre minutter før du begynner å lage ny kaffe.

Innehållsförteckning

1	Introduktion	35
2	Allmän beskrivning	35
3	Viktigt	35
4	Före första användningen	36
5	Använda apparaten	36
6	Rengöring	37
7	Avkalkning	37
8	Beställa tillbehör	38
9	Miljön	38
10	Garanti och service	38
11	Felsökning	39

1 Introduktion

Grattis till inköpet och välkommen till Philips! För att dra maximal nytta av den support som Philips erbjuder kan du registrera din produkt på www.philips.com/welcome.

I Philips Cafe Gourmet kombineras enastående aromatiskt kaffe med en exklusiv och iögonfallande design. Tack vare den suveräna kok- och bryggmetoden bryggs kaffet under perfekta förhållanden. Metoden är hämtad från den klassiska metoden för bryggning av kaffe där en ansenlig mängd vatten som precis har slutat koka hålls på färskt malet kaffe. Den imponerande designen gör att du kan följa processen från början till slut. Resultatet är rykande färskt kaffe med samma fylliga smak som manuellt droppbryggt kaffe har, bekvämt tillagat med en sofistikerad kaffebyggare. Njut av din Cafe Gourmet!

2 Allmän beskrivning (Bild 1)

- 1 Löstagbart vattentankshölje med gångjärnsförsedd lock
 - 2 Temperatursensor
 - 3 Vattentank med nivåindikering
 - 4 Nätsladd
 - 5 Värmeplatta
 - 6 På/av-knapp med strömlampa
 - 7 Filterhållare
 - 8 Droppstopp
 - 9 Stöd för filterhållare
 - 10 Lock till kaffekanna
 - 11 Kaffekanna
-

3 Viktigt

Läs användarhandboken noggrant innan du använder apparaten och spara den för framtida bruk.

3.0.1 Fara

- Sänk aldrig ned apparaten i vatten eller någon annan vätska och skölj den inte under kranen.

3.0.2 Varning

- Kontrollera att den spänning som anges på apparaten överensstämmer med den lokala nätspänningen innan du ansluter apparaten.
- Använd inte apparaten om stickkontakten, nätsladden eller själva apparaten är skadad.
- Om nätsladden är skadad måste den alltid bytas ut av Philips, något av Philips auktoriserade serviceombud eller liknande behöriga personer för att undvika olyckor.
- Apparaten är inte avsedd för användning av personer (inklusive barn) med olika funktionshinder, eller av personer som inte har kunskap om hur apparaten används, om de inte övervakas eller får instruktioner angående användning av apparaten av en person som ansvarar för deras säkerhet. Barn ska övervakas så att de inte kan leka med apparaten.

- Små barn ska övervakas så att de inte kan leka med apparaten.
- Se till att nätsladden inte hänger över kanten på bordet eller arbetsbänken där apparaten står.
- Anslut aldrig apparaten till en extern timer eller ett separat fjärrkontrollsystem eftersom det kan leda till farliga situationer.
- Ta inte bort locket till vattentankshöljet medan vattnet kokar.

3.0.3 Varning!

- Placera inte apparaten på en varm yta, och låt inte nätsladden komma i kontakt med varma ytor.
- Dra ur sladden om problem uppstår under bryggningen och innan du rengör apparaten.
- Den här apparaten är avsedd för hushållsbruk och liknande användningsområden, till exempel:
 - i personalkök i butiker, kontor och andra arbetsmiljöer
 - på bondgårdar
 - av kunder på hotell, motell och andra bostadsmiljöer
 - på bed and breakfast-anläggningar.

3.1 Elektromagnetiska fält (EMF)

Den här apparaten från Philips uppfyller alla standarder för elektromagnetiska fält (EMF). Om apparaten hanteras på rätt sätt och enligt instruktionerna i den här användarhandboken är den säker att använda enligt de vetenskapliga belägg som finns i dagsläget.

4 Före första användningen

- 1** Fyll vattentanken med vatten tills den är halvfull. Lägg inte i något filter eller malet kaffe i filterhållaren.
- 2** Slå på apparaten genom att trycka på på/av-knappen. Strömlampan tänds.

- 3** Låt bryggaren vara igång tills vattentanken är tom.
- 4** Stäng av apparaten genom att trycka på på/av-knappen igen.
- 5** Rengör kannan, locket, filterhållaren och vattentankshöljet i varmt vatten med lite diskmedel, eller i diskmaskinen.
- 6** Låt apparaten svalna i minst tre minuter innan du brygger nytt kaffe.

5 Använda apparaten

5.1 Brygga kaffe

- 1** Se till att höljet sitter på vattentanken.
- 2** Öppna locket till vattentankshöljet och fyll vattentanken med färskt kallt vatten (Bild 2).
 - Se till att du fyller vattentanken till en nivå mellan markeringarna för lägsta och högsta nivå.
 - Stäng alltid det gångjärnsförsedda locket till höljet när du har fyllt på vattentanken för att vara säker på att apparaten fungerar ordentligt.
 - Graderingen till vänster är för stora koppar (120 ml).
 - Graderingen till höger är för små koppar (80 ml).
- 3** Öppna filterhållarstödet (Bild 3).
- 4** Ta ett pappersfilter (storlek 102) och vik den pressade kanten för att förhindra att den rivs sönder eller viks (Bild 4).
- 5** Sätt i filtret i filterhållaren.
- 6** Lägg malet kaffe (bryggkaffe) i filtret (Bild 5).

Obs!

Använd bryggmalet kaffe. Om du malar kaffet själv bör du inte mala det så mycket att det nästan blir som pulver.

- 7** Stäng filterhållarstödet (Bild 6).
- 8** Ställ kannan på plattan (Bild 7).

Varning!

Se till att locket till kannan sitter på plats. Utan locket till kannan aktiveras droppstoppet (se avsnittet "Droppstopp" i det här kapitlet) automatiskt.

- 9 Tryck på på/av-knappen för att slå på apparaten (Bild 8).
- 10 När allt vatten har runnit igenom filtret kan du ta ut kannan ur apparaten (Bild 9).
- 11 När du har hållt upp kaffe ställer du kannan med det återstående kaffet på kokplattan igen så att kaffet hålls varmt och smaken bevaras. Kaffet hålls varmt tills du stänger av apparaten (Bild 10).
 - Kaffet är dock godast direkt efter att det har bryggets (Bild 11).

* Tips:

När bryggningen är slutförd kan du hålla varmt kaffe i en termoskanna för att hålla det varmt och färskt.

5.2 Droppstopp

Droppstoppet gör att du kan ta bort kannan från kaffebyggaren innan bryggningen avslutas. När du tar bort kannan avbryter droppstoppet flödet av kaffe in i kannan.

☹ Obs!

Bryggningen avbryts inte när du tar bort kannan. Ställ tillbaka kannan med locket så snart som möjligt så att inte kaffet rinner över.

5.3 Brygg ytterligare en kanna färskt kaffe direkt

Om du vill göra en ny kanna färskt kaffe genast gör du på följande sätt:

- 1 Stäng av apparaten och låt den svalna i 3 minuter.

☹ Obs!

Om du inte låter apparaten svalna börjar vattnet rinna till filtret genast.

- 2 Lägg i nytt malet kaffe i ett nytt pappersfilter.
- 3 Se till att vattentankshöljet sitter på plats och att locket är öppet.
- 4 Fyll vattentanken med kallt vatten igen genom att hålla vattnet mot temperatursensorn i mitten av höljet (Bild 12).

☹ Obs!

Om du inte håller vattnet mot sensorn börjar kallt istället för varmt vatten rinna ned i filtret.

- 5 Du kan nu brygga färskt kaffe igen.

6 Rengöring

⚠ Varning!

Sänk aldrig ned apparaten i vatten eller någon annan vätska.

⚠ Varning!

Använd aldrig skursvampar, slipande rengöringsmedel eller vätskor som bensin eller aceton till att rengöra enheten.

- 1 Stäng av apparaten och dra ur nätsladden.
- 2 Rengör apparatens utsida med en fuktig trasa.
- 3 Rengör kannan, locket, filterhållaren och vattentankshöljet i varmt vatten med lite diskmedel, eller i diskmaskinen.
- 4 Rengör gummiinsatsen i utflödesöppningen till vattentanken varje månad och efter varje avkalkningsprocedur (Bild 13).
Glöm inte att sätta tillbaka insatsen innan du använder apparaten igen.

⚠ Varning!

Ta aldrig bort gummiinsatsen om det fortfarande finns varmt vatten kvar i vattentanken.

7 Avkalkning

Om apparaten avkalkas regelbundet håller den längre och ger garanterat bättre resultat under längre tid.

Vid normal användning (två bryggningar per dag) ska kaffebyggaren avkalkas med följande intervall:

- varannan månad om du använder mjukt (upp till 18 dH) eller filtrerat vatten
- en gång i månaden om du använder hårt vatten (mer än 18 dH).

Det lokala vattenverket kan upplysa dig om vattnets hårdhetsgrad.

När du ska avkalka apparaten rekommenderar vi att du använder Philips SENSEO® citronsyrabaserat avkalkningsmedel (HD7012, HD7011, HD7006), som passar för den här apparaten också. Mer information om det här avkalkningsmedlet finns på vår webbplats, www.shop.philips.com/service.

Obs!

Du kan också använda ett citronsyrabaserat avkalkningsmedel. Om du använder det ska du följa anvisningarna på avkalkningsmedlets förpackning.

Obs!

Vi rekommenderar inte att du använder ättiksyrebaserade avkalkningsmedel (vinäger), eftersom det kan påverka kaffets smak negativt.

Var försiktig:

Använd aldrig ett syra- eller vinägerbaserat avkalkningsmedel med 8 % eller mer ättiksyra när du avkalkar apparaten, eftersom den kan skadas då.

- 1** Blanda 50 gram (1 påse) citronsyrabaserat avkalkningsmedel med 1 liter ljummet vatten i en måttkopp. Rör tills pulvret är helt upplöst.
- 2** Häll hälften av avkalkningsblandningen (0,5 liter) i vattentanken. Lägg inte något filter eller malet kaffe i filterhållaren.
- 3** Placera kannan på kokplattan. Slå på apparaten och låt den genomföra en bryggning.
- 4** Stäng av apparaten och låt den svalna i 3 minuter.
- 5** Upprep steg 2 och 3 med resten av avkalkningsblandningen.

Obs!

Om inte alla kalkavlagringar försvinner från apparaten kan du upprepa steg 1 till 4 en gång till. Återanvänd inte avkalkningsblandningen eftersom den inte längre är effektiv.

- 6** Fyll på färskt kallt vatten och kör kaffebryggaren 2 gånger för att få bort allt avkalkningsmedel och alla kalkrester.

7 Rengör kannan och filterhållaren (se kapitlet Rengöring).

8 Stäng av apparaten.

8 Beställa tillbehör

Om du vill köpa tillbehör till den här apparaten besöker du vår onlinebutik på www.shop.philips.com/service.

Om onlinebutiken är inte tillgänglig i ditt land söker du upp en Philips-återförsäljare eller ett av Philips serviceombud. Om du har några svårigheter med att hitta tillbehör för apparaten kan du kontakta Philips kundtjänst i ditt land. Du hittar kontaktuppgifter i garantibroschyren.

9 Miljön

- Kasta inte apparaten i hushållssoporna när den är förbrukad. Lämna in den för återvinning vid en officiell återvinningsstation, så hjälper du till att skydda miljön. (Bild 14)

10 Garanti och service

Om du behöver service eller information eller har problem med apparaten kan du besöka Philips webbplats på www.philips.com/support eller kontakta Philips kundtjänst i ditt land. Telefonnumret finns i garantibroschyren. Om det inte finns någon kundtjänst i ditt land vänder du dig till din lokala Philips-återförsäljare.

11 Felsökning

I det här kapitlet finns en översikt över de vanligaste problemen som kan uppstå med apparaten. Om du inte kan lösa problemet med hjälp av nedanstående information kontaktar du kundtjänst i ditt land.

Problem	Lösning
Vattnet värms inte upp till kokpunkten.	Kontrollera att apparaten är ansluten till vägguttaget. Kontrollera att det finns ström i vägguttaget. Kontrollera att apparaten är påslagen.
Vattentanken töms inte ordentligt eller töms inte alls.	Kontrollera att apparaten är ansluten till vägguttaget. Kontrollera att det finns ström i vägguttaget. Kontrollera att apparaten är påslagen. Se till att höljet till vattentanken är placerat på rätt sätt. Kalka av och rengör kaffebryggaren. Ägna särskild uppmärksamhet åt gummiinsatsen i utflödesöppningen till vattentanken (se avsnitten Avkalkning och Rengöring).
Vattnet rinner ned i kannan direkt när jag fyller vattentanken.	Se till att du sätter på höljet på vattentanken innan du fyller den. Om du precis har bryggt kaffe låter du apparaten svalna i tre minuter innan du brygger kaffe igen.

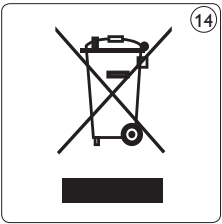
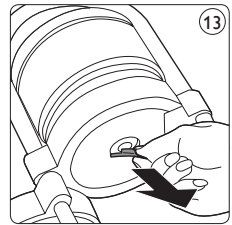
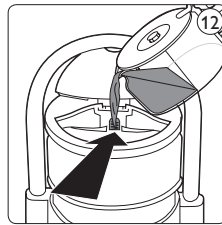
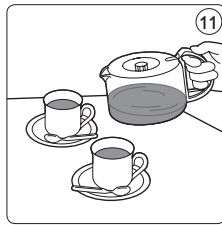
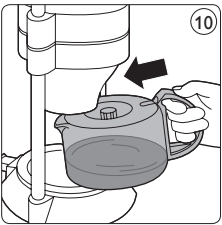
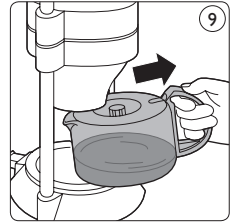
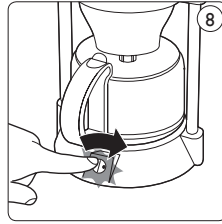
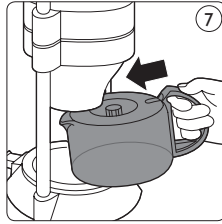
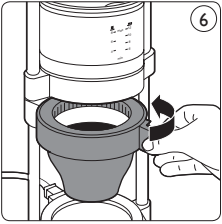
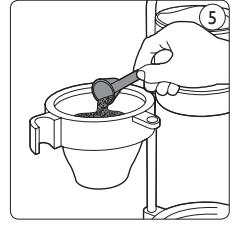
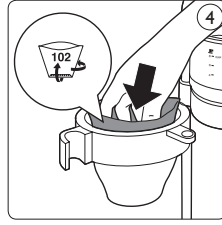
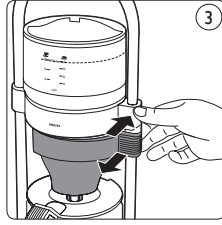
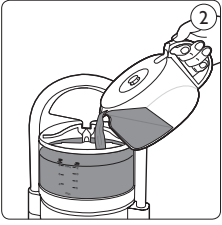

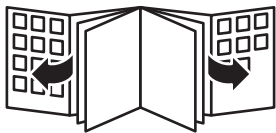



100% recycled paper
100% papier recyclé