

Saeco

Gran Baristo

Gran Baristo Avanti

NÁVOD NA POUŽITIE

Type HD8969 - HD8975 - HD8977 - HD8978

Skôr, než začnete kávovar používať si ho pozorne prečítajte.

17

Slovensky



Tablet nie je súčasťou balenia

 **Bluetooth®**

Len pre Type HD8969, HD8977 a HD8978



Saeco Avanti App

 Available on the
App Store

Saeco Avanti App

GET IT ON
 **Google play**

Saeco Avanti App

CE 0051

Zaregistrujte svoj výrobok a získajte technickú podporu na stránkach

www.saeco.com/welcome

Avanti App je kompatibilná s iPad 3/4/Air/mini s Retina displejom, s operačným systémom iOS7 alebo vyššej verzie a so Samsung Galaxy Tab 3 (8.0")/Tab 4 (10.1")/Note pro LTE (12.2"), Nexus 7 2013 (7"), Sony Xperia Z LTE (10.1"), s operačným systémom Android v.4.3 alebo vyššej verzie a so zariadeniami Bluetooth verzie 4.0 a vyššej.

SK

17

Blahoželáme Vám k zakúpeniu plnoautomatického kávovaru Saeco GranBaristo Avanti!

Získajte aj Vy maximálne možné výhody zákazníkneho servisu Saeco tým, že zaregistrujete svoj produkt na adrese www.saeco.com/welcome.

Tieto pokyny sa vzťahujú na modely HD8969 - HD8975 - HD8977 - HD8978.

Tento kávovar je určený na prípravu kávy espresso z celých zrníek kávy a je vybavený karafou na mlieko pre jednoduchú a rýchlu prípravu dokonalého cappuccina alebo latte macchiata. V tomto návode nájdete všetky informácie nutné pre montáž, obsluhu, čistenie a odstránenie vodného kameňa vo vašom kávovare.

Poslednú verziu používateľského návodu a ES vyhlásenie o zhode (pozrite si kód produktu na titulnej stránke) si môžete stiahnuť zo stránok www.philips.com/support.

OBSAH

DÔLEŽITÁ INFORMÁCIA	4
Bezpečnostné pokyny a informácie	4
Varovanie.....	4
Upozornenia	6
Elektromagnetické polia	8
Likvidácia	8
Vyhlásenie o zhode.....	9
INŠTALÁCIA	10
Zostavenie produktu	10
Všeobecný popis	11
PRÍPRAVNÉ OPERÁCIE	12
Balenie kávovaru	12
Inštalácia kávovaru	12
Demo režim	14
PRVÉ ZAPNUTIE	15
Voľba jazyka	15
Automatický cyklus preplachovania/čistenia	16
Manuálny cyklus preplachovania.....	17
MERANIE A PROGRAMOVANIE TVRDOSTI VODY	20
FILTER NA VODU AQUACLEAN	22
Príprava a inštalácia filtra AquaClean.....	22
Aktivácia filtra AquaClean	23
Výmena filtra AquaClean	25
Informácie o kapacite filtra.....	26
Ako vymeniť filter	27
Výmena filtra po použití 8 filtrov	28
PRÍPOJENIE BLUETOOTH LEN PRE MODEL: HD8969 A HD8977 HD8978.....	29
PROFIL KÁVY	32
Povolenie nového profilu	32
Nastavenie profilu	33
Deaktivácia používateľského profilu	34
NASTAVENIA	36
Saeco Adapting System	36
Nastavenie mlynčeka na kávu s keramickými mlecími kameňmi	36
Nastavenie arómy (intenzity kávy)	37
Nastavenie výšky výtoku.....	38
Nastavenie množstva kávy v šálke	40

PRÍPRAVA KÁVY	41
Príprava kávy zo zrnkovej kávy	41
Príprava kávy z predmletej kávy	42
KARAFÁ NA MLIEKO	44
Naplnenie karafy na mlieko	44
Zasúvanie karafy na mlieko	45
Odoberanie karafy na mlieko	45
Vyprázdňovanie karafy na mlieko	46
PRÍPRAVA MLIEČNYCH NÁPOJOV	47
AUTOMATICKÝ ČISTIACI cyklus karafy	50
Nastavenie množstva mliečného nápoja.....	51
ŠPECIÁLNE NÁPOJE	53
Horúca voda.....	53
Nastavenie vypúšťania horúcej vody.....	55
Výdaj iných nápojov z ponuky "Špeciálnych nápojov"	56
Nastavenie množstva iných nápojov v šálke z ponuky "Špeciálnych nápojov"	57
PROGRAMOVANIE NÁPOJOV	58
Aróma.....	59
Množstvo kávy.....	59
Teplota	59
Chuť.....	60
Množstvo mlieka	60
PROGRAMOVANIE HORÚCEJ VODY	60
Množstvo vody	60
OBNOVA PARAMETROV NÁPOJOV	61
PROGRAMOVANIE KÁVOVARU	62
Nastavenia vody	63
Nastavenie jazyka	63
Nastavenia pohotovostného režimu	63
Zvuk tlačidiel	63
Bluetooth (len pre modely: HD8969 a HD8977 HD8978)	64
Výrobné nastavenia	64
ŠTATISTIKY	65
ÚDRŽBA	66
Odstránenie vodného kameňa.....	66
Cyklus čistenia jednotky spracovania kávy	67
Čistenie karafy	67
ČISTENIE A ÚDRŽBA	68
Každodenné čistenie kávovaru.....	68
Každodenné čistenie nádržky na vodu	70
Každodenné čistenie karafy na mlieko	70
Týždenné čistenie karafy na mlieko	73
Týždenné čistenie jednotky spracovania kávy	77
Mesačné čistenie karafy na mlieko	81
Mesačné namazanie jednotky spracovania kávy	85
Mesačné čistenie jednotky spracovania kávy s použitím odmastovacích tablet	86
ODSTRÁNENIE VODNÉHO KAMEŇA	89
Prerušenie cyklu odstránenia vodného kameňa	94
HĽÁSENIA NA DISPLEJI	95
RIEŠENIE PROBLÉMOV	97
ENERGETICKÁ ÚSPORA	100
Režim Stand-by	100
TECHNICKÉ PARAMETRE	101
ZÁRUKA A SERVIS	102
Záruka	102
Servis	102
OBJEDNÁVKA PROSTRIEDKOV NA ÚDRŽBU	102

DÔLEŽITÁ INFORMÁCIA

Bezpečnostné pokyny a informácie

Kávovar je vybavený bezpečnostnými zariadeniami. Napriek tomu je však nutné si pozorne prečítať a riadiť sa bezpečnostnými pokynmi obsiahnutými v tomto návode na použitie, aby bolo zabránené prípadným škodám na majetku či na zdraví v dôsledku nesprávneho používania kávovaru. Tento návod uschovajte aj k neskoršiemu nahliadnutiu.



Termín **VAROVANIE** a tento symbol upozorňujú používateľa na nebezpečnú situáciu, ktorá môže mať za následok smrť, vážne poranenia a/alebo poškodenie zariadenia.



Termín **UPOZORNENIE** a tento symbol upozorňujú používateľa na nebezpečnú situáciu, ktorá môže mať za následok menšie či menej vážne poranenia a/alebo poškodenie zariadenia.



Tento symbol označuje, že pred použitím alebo akoukoľvek údržbou je potrebné si pozorne prečítať návod na používanie.

Varovanie

- Pri diaľkovom ovládaní kávovaru prostredníctvom vzdialeného prístupu sa musí používateľ uistiť, že:
 - bol kávovar správne nainštalovaný;
 - je kávovar ovládaný v malej vzdialenosti (t.j. aby bol dobre viditeľný pre používateľa);
 - sa po dobu chodu v blízkosti kávovaru nezdržiavajú žiadne zraniteľné osoby / deti.
- Kávovar pripájajte iba k vhodnej nástennej zásuvke, ktorej sieťové napätie zodpovedá technickým parametrom kávovaru.

- Kávovar pripájajte iba k nástennej zásuvke s uzemnením.
- Nenechávajte napájací kábel visieť cez okraj stola či pracovnej dosky a zamedzte jeho kontaktu s horúcimi plochami.
- Neponárajte kávovar, napájací kábel, ani prúdovú zásuvku do vody: nebezpečenstvo zásahu elektrickým prúdom!
- Na konektor napájacieho kábla nelejte žiadnu kvapalinu.
- Prívod horúcej vody nikdy nedržte nasmerovaný na časti tela: nebezpečenstvo obarenia!
- Nedotýkajte sa horúcich povrchov. Používajte vždy určené rukičky alebo rukoväte.
- Po vypnutí kávovaru hlavným vypínačom situovaným na zadnej strane vytiahnite vždy zástrčku zo zásuvky:
 - pri výskyte akejkoľvek anomálie;
 - pri dlhšej dobe nepoužívania kávovaru;
 - pred každým čistením kávovaru.
- Zástrčku nevyťahujte zo zásuvky ťahaním za napájací kábel.
- Nedotýkajte sa zástrčky mokrymi rukami.
- Nepoužívajte kávovar s poškodenou zástrčkou, napájacím káblom, ani sa nepokúšajte prevádzkovať vadný kávovar.
- Kávovar či napájací kábel nijako nepozmeňujte ani ináč neupravujte. Akékoľvek opravy môže vykonávať iba autorizovaný technický servis Philips, jedine tak predídete nebezpečenstvám.
- Tento kávovar môžu používať deti vo veku od 8 rokov a vyššie.
- Tento spotrebič môžu používať deti vo veku od 8 rokov (a staršie) iba v prítomnosti dospeléj osoby zodpovednej za ich bezpečnosť, alebo v prípade, že im táto vysvetlí správny

spôsob používania spotrebiča a rozumejú prípadným nebezpečenstvám.

- Čistenie a údržbu vykonávanú používateľom nesmú vykonávať deti, ak nie sú staršie ako 8 rokov a pod dozorom dospelaj osoby.
- Skladujte kávovar a elektrickú šnúru na mieste, ktoré nie je prístupné pre deti mladšie ako 8 rokov.
- Osoby s obmedzenými fyzickými, mentálnymi alebo zmyslovými schopnosťami, alebo také, ktoré nemajú dostatočné skúsenosti a/alebo odbornosť, môžu používať kávovar iba v prítomnosti dospelaj osoby zodpovednej za ich bezpečnosť, alebo v prípade, že im táto vysvetlí správny spôsob používania spotrebiča a rozumejú prípadným nebezpečenstvám.
- Majte deti pod dohľadom a zabráňte tomu, aby sa hrali s kávovarom.
- Je zakázané vkladať prsty alebo iné predmety do mlynčeka na kávu.

Upozornenia

- Tento kávovar je určený len na použitie v domácnosti a nie je vhodný k použitiu do priestorov, ako sú napr. jedálne, menzy alebo jedálne kúty predajní, kancelárií, tovární či na iných pracoviskách.
- Ukladajte vždy kávovar na rovný a stabilný podklad.
- Neukladajte kávovar na horúce povrchy, ani do blízkosti rozohriatej rúry, platničiek, varičov či iných sálavých zdrojov tepla.
- Do zásobníka vkladajte vždy iba praženú zrnkovú kávu. Predmletá, rozpustná a surová káva, ako aj iné predmety

vložené do zásobníka zrnkovej kávy môže kávovar poškodiť.

- Pred montážou či demontážou akéhokoľvek dielu nechajte kávovar vychladnúť, výhrevné plochy môžu zostať horúce aj po vypnutí spotrebiča.
- Do nádržky nenalievajte horúcu ani vriacu vodu. Používajte iba studenú pitnú a neperlivú vodu.
- Na čistenie nepoužívajte abrazívne prášky ani žiadne agresívne čistiace prostriedky. Stačí použiť mäkkú, vo vode navlhčenú utierku.
- Pravidelne odstraňujte vodný kameň z Vášho kávovaru. Neodvápnenie môže viesť k nesprávnej funkcii kávovaru. Záruka sa v tom prípade nevzťahuje na prípadnú opravu!
- Kávovar neskladujte pri teplote nižšej ako 0 °C: hrozí zamrznutie zostatkovej vody vo výhrevných okruhoch a nebezpečenstvo poškodenia kávovaru mrazom.
- Pri dlhšej dobe nepoužívania kávovaru vylejte vodu z nádržky. Nebezpečenstvo kontaminácie vody. Do kávovaru používajte vždy iba čerstvú vodu.
- Uvedomte si, že sa jedná o pripojené zariadenie, s potenciálnym rizikom prístupu nepovolaných osôb. Ak zistíte na prístroji funkčnú závalu, obráťte sa na servisné stredisko Philips.
- Dbajte na správne umiestenie kávovaru v byte, aby nedošlo ku skráteniu dosahu pri ovládaní prostredníctvom App (napr. dostatočne ďaleko od routra, mikrovlnnej rúry, dokovacej stanice a pod).

Elektromagnetické polia

Tento kávovar vyhovuje požiadavkám všetkých aplikovateľných noriem a štandardov v oblasti expozície elektromagnetickým poliam.

Likvidácia



Tento symbol na spotrebiči znamená, že výrobok podlieha požiadavkám smernice Európskeho parlamentu a Rady 2012/19/EÚ. Informujte sa o platnom systéme separovaného zberu odpadov z elektrických a elektronických zariadení. Riadte sa miestnymi predpismi a zlikvidujte tento spotrebič oddelene od bežného domáceho odpadu. Zaistením správnej likvidácie tohto výrobku pomôžete predchádzať prípadným negatívnym dôsledkom pre životné prostredie a ľudské zdravie.

Vyhlasenie o zhode

Philips Consumer Lifestyle B.V.

PHILIPS

1030

2014/07

(Document No. / Správa č.)

(Year, Month (yyy/mm) in which the CE mark is affixed / Rok v ktorom je opatrený znakom CE)

EUROPEAN DECLARATION OF CONFORMITY

(Rok v ktorom je opatrený znakom CE)

We, PHILIPS CONSUMER LIFESTYLE B.V.

(Company name / Meno)

TUSSENDIEPEN 4, 9206 AD DRACHTEN, THE NETHERLANDS

(address / adresa)

declare under our responsibility that the product(s) HD8978,HD8977, HD8969, HD8968, HD8967
(Prelhasujeme na svoju zodpovednosť, že elektrický výrobok(y))

Philips

(brand name, názov značky)

(Type version or model, Typové označenie alebo model)

ESPRESSO COFFEE MAKER WITH GRINDER

(product description, opis prístroja)

to which this declaration relates is in conformity with the following harmonized standards:

(Na ktorý sa toto vyhlásenie vzťahuje, je v zhode s nasledujúcimi harmonizovanými normami)

EN 60335-1: (2012), Am1 (2014), EN 60335-2-15:(2002), Am1 (2005), Am2 (2008), A11 (2012)
EN 62233: (2008)
EN 55014-1: (2006), Am1 (2009), Am2 (2011)
EN 61000-3-2: (2014), EN 61000-3-3: (2013)
EN 55014-2: (1997), Am1 (2001), Am2 (2008)
EN 50564: (2011), EN 50581: (2012)
EN 300 328: (2012) V1.8.1 & V1.7.1
EN 301 489-1: (2011) V1.9.2, EN 301 489-17: (2012) V2.2.1
EN 62479: (2010)

following the provisions of :

(V nadväznosti na ustanovenia)

2014/35/EU, 2014/30/EU
2009/125/EC
EC/1275/2008
2011/65/EC
1999/5/EC

And are produced under a quality scheme at least in conformity with ISO 9001 or CENELEC Permanent Documents

(A sú vyrobené systémom kvality minimálne v súlade s normou ISO 9001 alebo CENELEC dokumentmi)

Only for Medical Devices produced under a quality scheme at least in conformity with EN13485:	
The Notified Body:	performed:
(Notifikovaný orgán)	(vykonan)
(Name and number/ Názov a číslo)	(description of intervention / opis zásahu)
and issued the certificate:	
(A vydal osvedčenie)	(certificate number / číslo osvedčenia)

Remarks:



Drachten, 07-mrt-16

(place, date / miesto, dátum)

A. Speelman, CL Compliance Manager

(signature, name and function / podpis, meno a funkcia)

INŠTALÁCIA

Zostavenie produktu

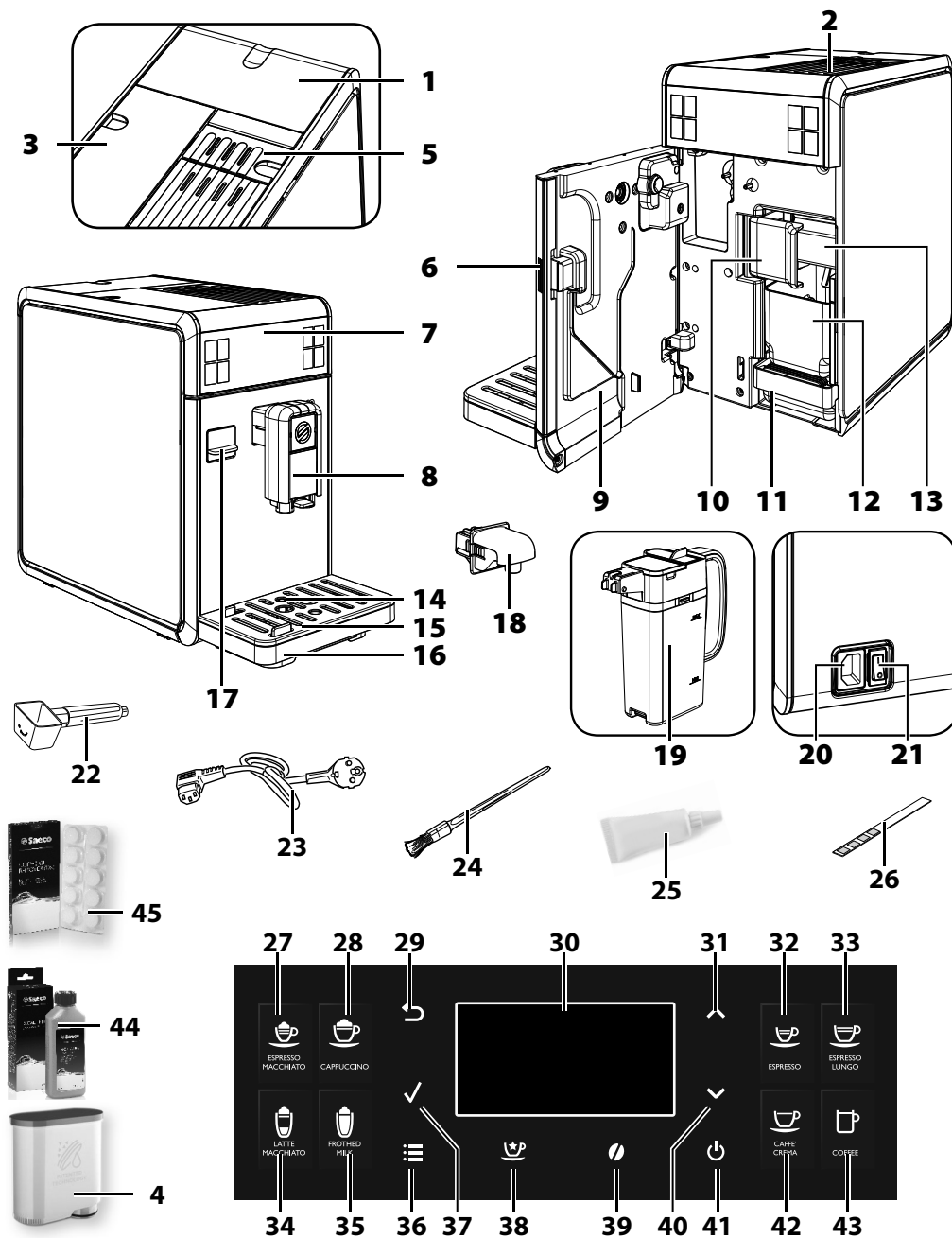

Všeobecný popis

1. Kryt + Zásobník zrnkovej kávy
2. Ohrievač šálok
3. Nádržka na vodu + kryt
4. Filter AquaClean (dodatkové vybavenie)
5. Priehradka na predmletú kávu
6. Tlačidlo servisných dvierok
7. Ovládací panel
8. Odnímateľný výtok kávy
9. Servisné dvierka
10. Zaistovacia/uvolňovacia rúčka jednotky spracovania kávy
11. Odkvapávací podnos (vnútorný)
12. Zberač kávovej usadeniny
13. Jednotka spracovania kávy
14. Indikátor naplnenia odkvapávacieho podnosu
15. Mriežka na polozenie šálky
16. Odkvapávací podnos (vonkajší)
17. Ochranný kryt
18. Výtok vody (snímateľný)
19. Karafa na mlieko
20. Zásuvka na napájací kábel
21. Hlavný vypínač
22. Odmerka na predmletú kávu / kľúč na nastavenie jemnosti mletia
23. Napájací kábel
24. Čistiaci štetček (dodatkové vybavenie)
25. Mazivo pre jednotku spracovania kávy (dodatkové vybavenie)
26. Test tvrdosti vody
27. Tlačidlo kávy espresso macchiato
28. Tlačidlo cappuccina
29. Tlačidlo "ESC"
30. LCD displej
31. Tlačidlo "HORE"
32. Tlačidlo espressa
33. Tlačidlo veľkého espressa
34. Tlačidlo latte macchiata
35. Tlačidlo spenené mlieko
36. Tlačidlo "MENU"
37. Tlačidlo "OK"
38. Tlačidlo "Špeciálnych nápojov"
39. Tlačidlo "Aroma" - Predmletá káva
40. Tlačidlo "DOLU"
41. Tlačidlo Stand-by
42. Tlačidlo Caffè Crema
43. Tlačidlo kávy
44. Roztok na odstránenie vodného kameňa (dodatkové vybavenie)
45. Odmasťovacie tablety (dodatkové vybavenie)

PRÍPRAVNÉ OPERÁCIE

Balenie kávovaru

Originálny obal bol projektovaný a vyrobený za účelom ochrany stroja počas prepravy. Odporúčame ho uschovať pre prípad novej prepravy v budúcnosti.

Inštalácia kávovaru

- 1 Vyberte z obalu odkvapávací podnos s mriežkou a karafu.
- 2 Vybalte kávovar z obalu.
- 3 Aby bolo umožnené optimálne fungovanie kávovaru, odporúčame:
 - vybrať bezpečnú rovnú plochu, na ktorej kávovar nikto nemôže prevrátiť alebo sa ním zraniť;
 - zvoliť si dostatočne osvetlený, čistý a hygienický priestor v dosahu zásuvky;
 - dozrieť na to, aby boli dodržané minimálne vzdialenosti od stien stroja tak, ako je to uvedené na obrázku.

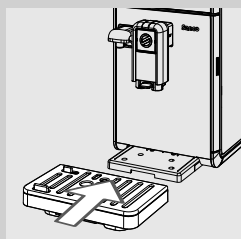
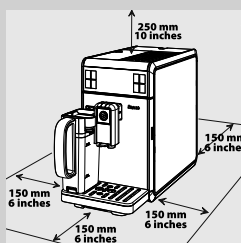

- 4 Zasuňte úplne odkvapávací podnos (vonkajší) s mriežkou do kávovaru. Uistite sa, že riadne zapadol; pri správnom nasadení je počuť zreteľné "ZACVAKNUTIE".

Poznámka:

integrovaný odkvapávací podnos počas cyklu preplachovania/samočistenia zachytáva vodu vypúšťanú z výtoku a prípadnú kávu, vytekajúcu pri príprave nápojov. Odkvapávací podnos vyprázdňujte a umývajte denne a po každom zvýšení indikátora naplnenia odkvapávacieho podnosu.

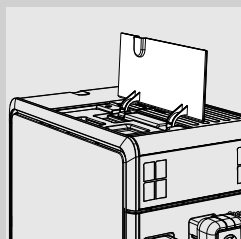

- 5 Zodvihnite ľavé vonkajšie veko.

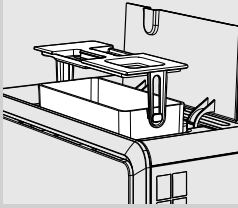

- 6** Vyberte pomocou príslušnej rúčky integrovanej vo vnútornom veku nádržku na vodu.

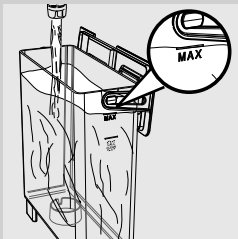

- 7** Vypláchnite nádržku čerstvou vodou.

- 8** Nádržku naplňte čerstvou pitnou vodou až po hladinu MAX a vložte ju späť do kávovaru. Uistite sa, že riadne zapadla.

! **Upozornenie:**

Do nádržky nenalievajte nikdy perlivú, horúcu či vriacu vodu, ani iné kvapaliny, ktoré by mohli poškodiť nádržku a kávovar.

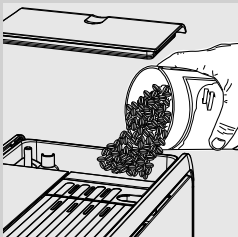

- 9** Zo zásobníka zrnkovej kávy odoberte kryt. Pomaly doň vsypte zrnkovú kávu.

☰ **Poznámka:**

zásobník zrnkovej kávy je vybavený špeciálnym vibračným podnosom, ktorý odvádza zrnkovú kávu do mlynčeka na kávu.

! **Upozornenie:**

do zásobníka vkladajte vždy iba zrnkovú kávu. Predmletá, rozpustná, karamelizovaná a surová káva, ako aj iné predmety vložené do zásobníka zrnkovej kávy môže kávovar poškodiť.

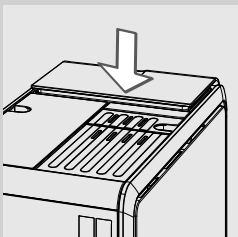

- 10** Na zásobník zrnkovej kávy znova nasadte kryt.

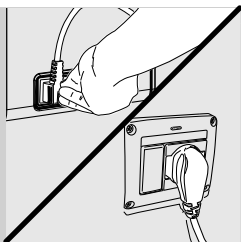

11 Zasuňte zástrčku do zásuvky na zadnej strane kávovaru.

12 Zástrčku na druhom konci napájacieho kábla zasuňte do zásuvky s primeraným napätím, umiestnenej na stene.

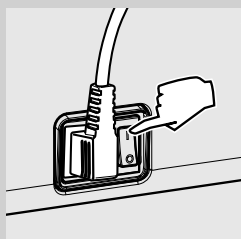

13 Hlavný vypínač, ktorý je situovaný na zadnej strane nastavte na „I“, aby ste mohli kávovar zapnúť.

Demo režim

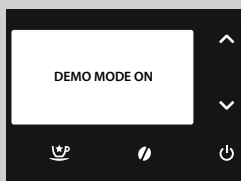

Tento kávovar obsahuje režim skúšobnej prevádzky. Keď podržíte stlačené tlačidlo „“ viac ako 8 sekúnd, kávovar prejde do Demo režimu. Z Demo režimu vystúpíte odpojením napájacieho kábla a opätovným zapnutím kávovaru.

PRVÉ ZAPNUTIE

Pred prvým použitím skontrolujte dodržanie nasledujúcich podmienok:

- 1) je potrebné nastaviť jazyk;
- 2) kávuvar vykoná automatický cyklus preplachovania/čistenia;
- 3) je potrebné spustiť manuálny cyklus preplachovania.

Voľba jazyka

Pri prvom zapnutí je potrebné nastaviť jazyk.

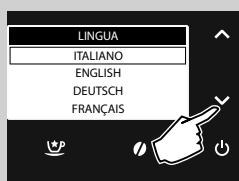

- 1 Na displeji sa zobrazí vedľa uvedená obrazovka. Navolte želaný jazyk stlačením rolovacích tlačidiel "▼" alebo "▲".



- 2 Potvrďte stlačením tlačidla "✓".



- 3 Kávuvar je vo fáze ohrevu.

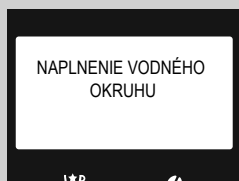

- 4 Po ukončení ohrevu spustí kávuvar automatické naplnenie vodného okruhu.

Automatický cyklus preplachovania/čistenia

Po zahriatí vykoná kávovar automatický cyklus preplachovania/samočistenia vnútorných okruhov za použitia čerstvej vody. Táto operácia trvá necelú minútu.



- 1 Postavte pod výtok kávy nádobu na zachytenie malého množstva vypúšťanej vody.

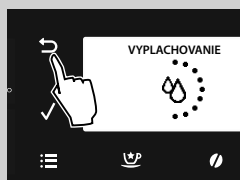

- 2 Na displeji sa zobrazí vedľa uvedenej obrazovka. Počkejte na automatické ukončenie tohoto cyklu.



Poznámka:

vypúšťanie môžete zastaviť stlačením tlačidla "↶".

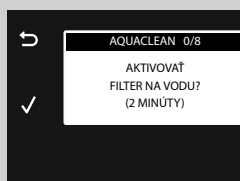

- 3 Po skončení vyššie uvedeného postupu bude na kávovare zobrazený vedľa uvedený displej. Na displeji sa zobrazí tento symbol, čím hlási, že je potrebné nainštalovať filter AquaClean.



Poznámka:

Ohľadne ďalších informácií o filtri a súvisiacich spôsoboch inštalácie konzultujte kapitolu „Filter na vodu AquaClean“. Ak ho chcete nainštalovať neskôr, stlačte tlačidlo "↶" a pokračujte s manuálnym cyklom preplachovania.



Poznámka:

Symbol "↶" sa objaví len v prípade, že Váš kávovar je vybavený rozhraním Bluetooth a toto je zapnuté.

Manuálny cyklus preplachovania

Pri prvom použití kávovaru je potrebné spustiť cyklus preplachovania. Počas tohto procesu sa spustí cyklus prípravy kávy a z výtoku vytečie čerstvá voda. Táto operácia trvá niekoľko minút.



1 Pod výtok kávy postavte nádobu.



2 Skontrolujte, či je na kávovare zobrazený tento displej.



3 Stlačením tlačidla "☉" vstúpite do menu pre navolenie arómy.



4 Stláčajte rolovacie tlačidlá "∨" alebo "∧" pre navolenie funkcie vypúšťania predmletej kávy, až pokiaľ sa nezobrazí ikona "☉".

Poznámka:

do priehradky nepridávajte predmletú kávu.



5 Stlačte tlačidlo "☉".



- 6** Pri navolení nápoja si kávovar vyžiada potvrdenie vsypania predmletej kávy. Stlačte tlačidlo "✓". Kávovar začne vypúšťať vodu z výtoku kávy. Po vypustení nádobu vyprázdňte.

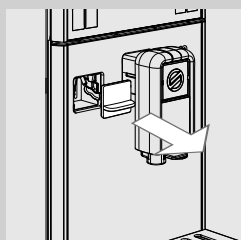

- 7** Odoberte ochranný kryt.



Poznámka:

Kryt starostlivo uschovajte.

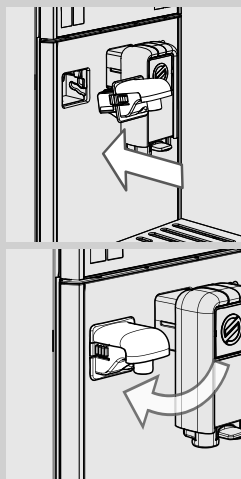

- 8** Držte výtok vody mierne naklonený, musí riadne zapadnúť do vodiacich drážok kávovaru. Zatlačte a nasadte výtok vody natočením smerom dole tak, aby zacvakol do kávovaru, ako je znázornené na obrázku.

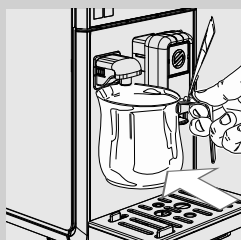

- 9** Pod výtok horúcej vody postavte prázdnu nádobu.



- 10** Stlačte tlačidlo "☺".



11 Stlačte tlačidlo “✓”.

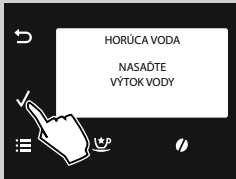

12 Stlačte tlačidlo “✓”. Po skončení fázy ohrevu zaháji kávovar vypúšťanie vody.



13 Po vypustení vody nádobu odoberte a vyprázdnite ju.

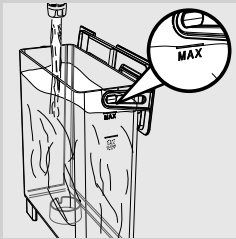

14 Operácie od bodu 10 po bod 13 vykonajte opätovne, až do úplného vyčerpania vody z nádržky. Potom prejdite na bod 15.



15 Po ukončení operácie znova naplňte nádržku na vodu až po hladinu MAX. Kávovar je teraz pripravený na výdaj kávy. Zobrazí sa vedľa uvedený symbol.



Poznámka:

pri použití kávovaru po 2-týždňovej alebo dlhšej odstávke, dôjde po jeho zapnutí k vykonaniu automatického cyklu preplachovania/samočistenia. Následne je potrebné spustiť vyššie uvedeným postupom manuálny cyklus preplachovania.

Automatický cyklus preplachovania/samočistenia sa zaháji aj po 15 minútach v režime Stand-by alebo po vypnutí kávovaru.

Po skončení cyklu je možné pripraviť nápoje.

MERANIE A PROGRAMOVANIE TVRDOTSI VODY

Meranie tvrdosti vody je veľmi dôležité pre určenie frekvencie odstraňovania vodného kameňa kávovaru a za účelom inštalácie filtra na vodu "AquaClean" (pre bližšie informácie ohľadne filtra na vodu odkazujeme na nasledujúcu kapitolu).

Meranie tvrdosti vody vykonávajte podľa nasledovných pokynov:

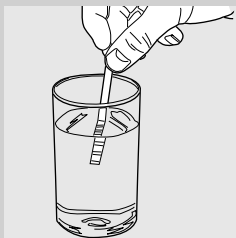

- 1 indikátorový papierik na meranie tvrdosti vody (dodávaný ku kávovaru) ponorte na 1 sekundu do vody.



Poznámka:

indikátorový papierik je možné použiť iba na jedno meranie.

- 2 Počkajte jednu minútu.

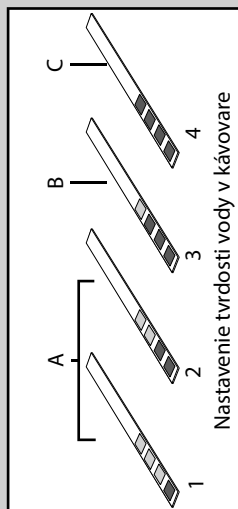

- 3 Skontrolujte, koľko štvorcíkov zmenilo farbu na červenú a porovnajte ich s vedľa uvedenou tabuľkou.



Poznámka:

čísla na indikátorovom papieriku zodpovedajú jednotlivým nastaveniam podľa tvrdosti vody.

Konkrétne:

- 1 = 1 (veľmi mäkká voda)
- 2 = 2 (mäkká voda)
- 3 = 3 (tvrdá voda)
- 4 = 4 (veľmi tvrdá voda)

Písmená zodpovedajú hodnotám, ktoré sú uvedené na spodnej časti filtra na vodu "AquaClean" (viď nasledujúca kapitola).

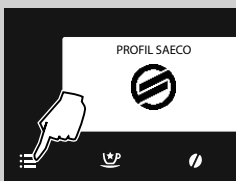

- 4 Stlačte tlačidlo "☰" pre otvorenie hlavného menu kávovaru.

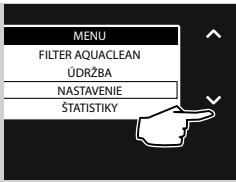

5 Stlačením tlačidla “✓” navoľte položku “NASTAVENIE”.



6 Potvrďte stlačením “✓”.



7 Stlačením “✓” potvrdíte nastavenie položky “TVRDOŠŤ VODY”.

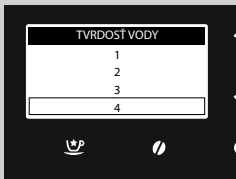

8 Stlačením “✓” potvrdíte nastavenie položky “TVRDOŠŤ VODY”.



Poznámka:

kávovar sa dodáva so štandardným nastavením tvrdosti vody, vhodným pre väčšinu typov úžitkovej vody.

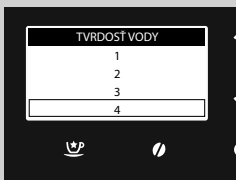

9 Stlačte tlačidlo “✓” na zvýšenie hodnoty alebo tlačidlo “^” na zníženie hodnoty.

10 Potvrďte nastavenie stlačením tlačidla “✓”.



11 Menu programovania opustíte stlačením tlačidla “☰”. Kávovar je teraz pripravený na výdaj.

FILTER NA VODU AQUACLEAN



Filter AquaClean je navrhnutý pre obmedzenie usadenín vodného kameňa v kávovare a pre dodávanie filtrovanej vody, aby sa zachovala aróma a chuť každej šálky kávy. Pri použití sady 8 filtrov AquaClean podľa pokynov v tomto používateľskom návode nebude potrebné vykonať odvápnovanie kávovaru počas 2 rokov alebo 5000 šálok (s objemom 100 ml).



Poznámka:

vymeňte filter AquaClean, keď ikona filtra na displeji začne blikať. Vymeňte filter AquaClean minimálne po 3 mesiacoch, aj ak kávovar ešte nesignalizoval potrebu vymeniť ho.

Po určitom čase používania bude kávovar signalizovať potrebu vymeniť filter. Takto je možné vymeniť filter 8 krát predtým, ako bude potrebné vykonať odstránenie vodného kameňa, čo zodpovedá približne 5000* nápojom!

(*) pri predpoklade šálok s objemom 100 ml.

Príprava a inštalácia filtra AquaClean



- 1 Vyberte filter AquaClean z obalu a traste s filtrom po dobu 5 sekúnd, ponorte ho vo vertikálnej polohe otvoreným koncom smerom hore do studenej vody a jemne stlačte jeho kraje, aby ste vypustili vzduchové bubliny.

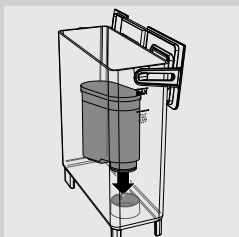

- 2 Filter AquaClean vložte do prázdnej nádržky na vodu. Malý filter na vodu je možné ponechať nainštalovaný. Zatláčte filter AquaClean čo najviac smerom dole.

Aktivácia filtra AquaClean

Filter AquaClean môžete nainštalovať pri prvej inštalácii ako súčasť inštaláčného postupu. Ak ste zabudli nainštalovať filter AquaClean pri prvom použití, môžete ho nainštalovať neskôr po vstupe do menu podľa nižšie uvedených pokynov.



1 Stlačte tlačidlo "☰" pre otvorenie hlavného menu kávy.



2 Stlačením tlačidla "✓" navoľte položku "FILTER AQUACLEAN".



3 Potvrďte stlačením "✓".

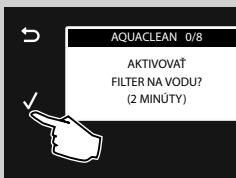

4 Na displeji sa zobrazí počet už nainštalovaných filtrov AquaClean, od 0 po 8 filtrov. Displej sa opýta, či chcete aktivovať filter. Stlačením tlačidla "✓" potvrdíte, že chcete spustiť postup pre aktiváciu filtra.

Poznámka:

v prípade, že si neželáte filter aktivovať môžete menu opustiť stlačením tlačidla "↶".

Poznámka:

na displeji vpravo hore sa zobrazuje počet filtrov, ktoré už boli do kávy nainštalované. V tomto prípade sa ukáže, že sa inštaluje prvý filter. Je dôle-

žité toto číslo sledovať, pretože po ôsmom filtri (keď sa zobrazí nápis **8/8**) bude kávovar pri ďalšej výmene filtra vyžadovať vykonanie cyklu odstránenia vodného kameňa.

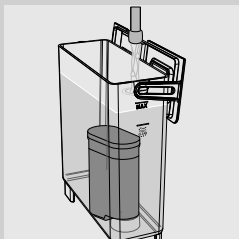

- 5** Displej požaduje založiť filter a naplniť nádržku na vodu. Pripravte filter AquaClean a nainštalujte ho do nádržky na vodu (prezrite si časť "Príprava a inštalácia filtra AquaClean"). Naplňte nádržku vodou až po značku hladiny MAX.

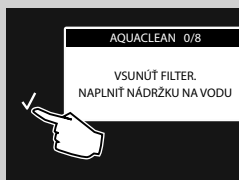

- 6** Potvrďte stlačením "✓".

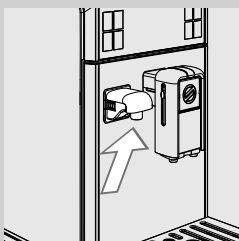

- 7** Overte, či je výtok vody v správnej polohe.

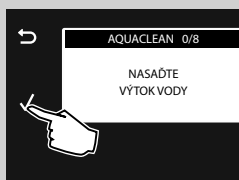

- 8** Potvrďte stlačením "✓".



9 Pod výtok horúcej vody postavte nádobu.

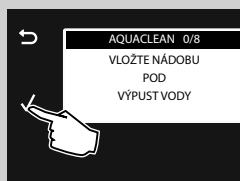

10 Potvrďte stlačením "✓".

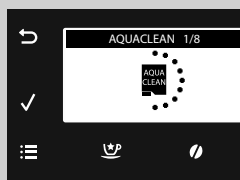

11 Kávovar začne vypúšťať vodu. Zobrazí sa vedľa uvedená obrazovka.



12 Po vypustení nádobu odoberte a vyprázdnite. Na kávovare bude zobrazený vedľa uvedený displej. Ikona zobrazuje kapacitu práve nainštalovaného filtra AQUACLEAN. Na obrazovke pripraveného kávovaru sa zobrazí ikona AquaClean 100%, ktorá signalizuje, že filter bol aktivovaný.

Výmena filtra AquaClean

Vymeňte filter AquaClean, keď ikona filtra na displeji začne blikať.

Informácie o kapacite filtra



1 Keď nainštalujete nový filter, indikácia stavu na ikone filtra je 100%.



2 Toto percento sa s používaním kávovaru postupne znižuje zo 100% na 20%.



3 Keď kapacita filtra klesne pod 10%, ikona filtra začne blikať, pričom sa rozsvieti a zhasne na 2 sekundy. Toto signalizuje, že výkonnosť filtra sa znížila natoľko, že je nutné ho vybrať a nainštalovať nový.



4 Ak filter nevymeníte, keď kapacita filtra klesne na 0%, ikona filtra začne blikať, pričom sa rozsvieti a zhasne na 1 sekundu. Ak budete túto signalizáciu ignorovať, displej viac nebude zobrazovať žiadnu ikonu filtra.



5 Ak sa už na displeji nezobrazuje žiadna ikona filtra, pred inštaláciou nového filtra musíte z kávovaru odstrániť vodný kameň.

! Upozornenie:

Ak sa filter včas nevymení, kávovar bude vyžadovať vykonanie cyklu odstránenia vodného kameňa.

Ako vymeniť filter



- 1 Stlačte tlačidlo "☰" pre otvorenie hlavného menu kávovaru. Stlačením tlačidla "▼" navoľte položku "FILTER AQUACLEAN". Potvrďte stlačením "✓".

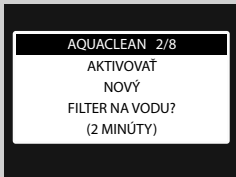

- 2 Na displeji sa zobrazí počet už nainštalovaných filtrov AquaClean, od 0 po 8 filtrov. Displej sa opýta, či chcete aktivovať nový filter. Potvrďte stlačením tlačidla "✓".

- 3 Riadte sa pokynmi na obrazovke pre inštaláciu nového filtra, naplňte nádržku na vodu a nasuňte výtok horúcej vody. Každý krok potvrdte stlačením tlačidla "✓".

- 4 Na obrazovke aktivácie filtra sa zobrazí indikátor priebehu, ktorý ukazuje priebeh aktivácie filtra.



- 5 Po skončení vyššie uvedeného postupu bude na kávovare zobrazený vedľa uvedený displej. Na obrazovke pripraveného kávovaru sa zobrazí ikona AquaClean 100%, ktorá signalizuje, že filter bol aktivovaný.

! Upozornenie:

V prípade, že sa už používa posledný zo sady 8 predpísaných filtrov sa pred aktiváciou filtra bude vyžadovať vykonanie odstránenia vodného kameňa. Prečítajte si kapitolu týkajúcu sa odvápnenia kávovaru.

Výmena filtra po použití 8 filtrov



- 1 Stlačte tlačidlo "☰" pre otvorenie hlavného menu kávovaru. Stlačením tlačidla "▼" navoľte položku "FILTER AQUACLEAN". Potvrďte stlačením "✓".

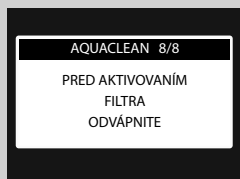

- 2 Displej signalizuje, že pred aktiváciou nového filtra je potrebné odstrániť z kávovaru vodný kameň. Pre spustenie postupu na odstránenie vodného kameňa stlačte tlačidlo "✓".



Poznámka:

ak nechcete hneď vykonať postup na odstránenie vodného kameňa, niekoľkokrát stlačte tlačidlo "↶" pre opustenie menu filtra.

- 3 Po skončení postupu na odstránenie vodného kameňa sa displej opýta, či si želáte nainštalovať filter AquaClean. Postupujte podľa krokov uvedených v časti "Výmena filtra AquaClean". Vymeňte filter postupom uvedeným v predchádzajúcom odseku.

PRIPOJENIE BLUETOOTH len pre modely: HD8969 a HD8977 HD8978

Prístup k funkciám kávovaru umožníte stiahnutím aplikácie do svojho mobilného zariadenia.

Ak chcete pripojiť Váš kávovar GranBaristo Avanti k mobilnému zariadeniu, stiahnite si aplikáciu Saeco Avanti App, dostupnú v App Store a Google Play alebo naskenujte QR kód z titulnej stránky brožúry pomocou Vášho mobilného zariadenia. Prípadne sa pripojte so zariadením, do ktorého chcete aplikáciu stiahnuť ku stránkam: www.saeco.com/Avanti-app.

**Poznámka:**

skôr ako prístupíte k pripojovaniu sa uistite, že máte na vašom vzdialenom zariadení funkciu Bluetooth zapnutú.

Funkcia Bluetooth je u modelu GranBaristo Avanti štandardne aktivovaná.

Ak je deaktivovaná, pri jej aktivácii postupujte podľa nasledujúcich pokynov:



- 1 Stlačte tlačidlo "☰" pre otvorenie hlavného menu kávovaru.

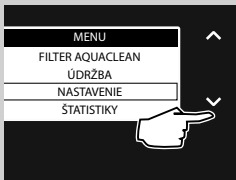

- 2 Stlačením tlačidla "✓" navoľte položku "NASTAVENIE". Potvrďte stlačením "✓".

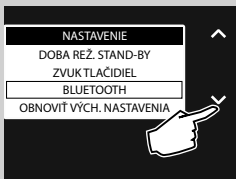

- 3 Stlačením tlačidla "✓" navoľte položku "BLUETOOTH".



4 Potvrďte stlačením "✓".

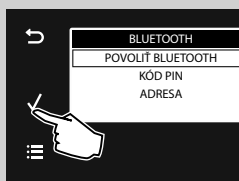

5 Zobrazí sa ponuka pre správu "BLUETOOTH". Stlačením "✓" aktivujete túto funkciu kávovaru a umožníte pripojenie mobilného zariadenia.

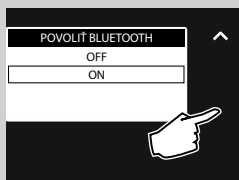

6 Stlačením tlačidla "✓" navoľte položku "ON".

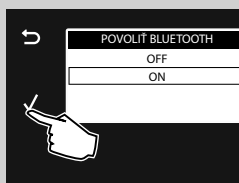

7 Potvrďte stlačením "✓". Teraz je zariadenie Bluetooth aktivované.

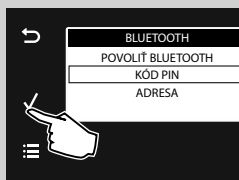

8 Stlačením tlačidla "✓" navoľte položku "KÓD PIN". Potvrďte stlačením "✓".

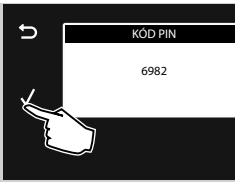

- 9** Zaznamenajte si kód, budete ho potrebovať pri pripojovaní k vzdialenému zariadeniu.

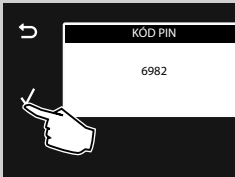

- 10** Potvrďte stlačením "✓". Ukončíte stlačením tlačidla "☰".

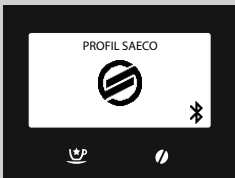

- 11** Akonáhle budete vyzvaní aplikáciou, zadajte PIN kód a počkajte, kým sa pripojenie nepodarí.

O úspešnom pripojení Vás informuje symbol "☰" zobrazený na displeji. Teraz môžete Váš kávovar ovládať prostredníctvom Vášho mobilného zariadenia.



Pozor:

Používajte aplikáciu Saeco Avanti len pre ovládanie Vášho kávovaru Gran Baristo z takej vzdialenosti, z ktorej je kávovar dobre viditeľný, aby sa predišlo ujmom na zdraví a škodám na majetku! Pri ovládaní kávovaru prostredníctvom App nie je možné použiť funkciu predmletej kávy.



Upozornenie:

pokiaľ zadáte nesprávny PIN kód päťkrát za sebou, kávovar z bezpečnostných dôvodov deaktivuje pripojenie Bluetooth. V takom prípade bude nutné znova aktivovať pripojenie vyššie uvedeným postupom.



Poznámka:

Avanti App je kompatibilná s iPad 3/4/Air/mini s Retina displejom, s operačným systémom iOS7 alebo vyššej verzie a so Samsung Galaxy Tab 3 (8.0")/Tab 4 (10.1")/Note pro LTE (12.2"), Nexus 7 2013 (7"), Sony Xperia Z LTE (10.1"), s operačným systémom Android v.4.3 alebo vyššej verzie a so zariadeniami Bluetooth verzie 4.0 a vyššej.

PROFIL KÁVY

Kávovar umožňuje pripraviť nápoj presne podľa prania každého používateľa, s možnosťou individuálneho nastavenia až šiestich rôznych profilov.

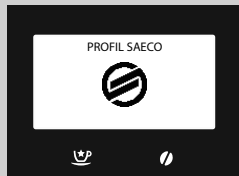

Tento kávovar ponúka 1 prednastavený profil, ktorý je označený vľavo zobrazenou ikonou.

Je možné aktivovať ďalších 5 profilov s možnosťou individuálneho nastavenia. Na uľahčenie používania je každému používateľovi priradená individuálna ikona, ktorú možno navoliť pri programovaní.

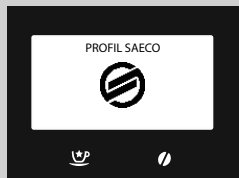

Poznámka:

Pre vytvorenie ďalších 5 používateľských profilov pre individuálne nastavenie nápojov podľa vlastnej chuti si prečítajte kapitolu **“Povolenie nového profilu”**.

Povolenie nového profilu



1 Stlačte tlačidlo “☰” pre otvorenie hlavného menu kávovaru.

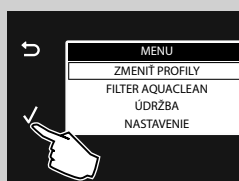

2 Potvrďte stlačením “✓”.

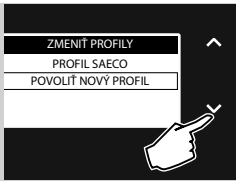

3 Stlačením tlačidla “√” navoľte položku “POVOLIT NOVÝ PROFIL”.



4 Potvrďte stlačením “√”.

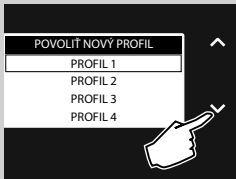

5 Stlačením tlačidla “√” alebo tlačidla “^” navoľte želaný profil, ku ktorému chcete priradiť určitú ikonu.



Poznámka:

už aktívny profil nebude figurovať v položkách ponuky.

6 Potvrďte stlačením “√”.



7 Teraz možno vykonať individuálne nastavenie nápojov (viď kapitola “Programovanie nápojov”).



Poznámka:

Ukončíte stlačením tlačidla “☰”.

Nastavenie profilu

Navoľte stlačením tlačidla “√” alebo tlačidla “^” niektorý z profilov uložených v kávozare. Nastavenia súvisiace so zobrazeným profilom sú ihneď aktívne.

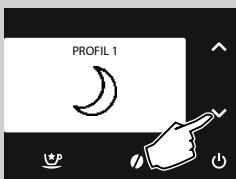

Poznámka:

Keď je povolený 1 alebo viac profilov, tlačidlo “√” a tlačidlo “^” sú na hlavnej obrazovke aktívne.

Deaktivácia používateľského profilu

Deaktivovať možno akýkoľvek z už aktivovaných používateľských profilov s výnimkou prednastavených profilov.

Poznámka:

v tom prípade budú všetky príslušné nastavenia uchované v pamäti bez zobrazenia a ikona bude znova použiteľná medzi aktivovateľnými položkami. Ohľadom opätovnej aktivácie odkazujeme na odsek **“Povolenie nového profilu”**.

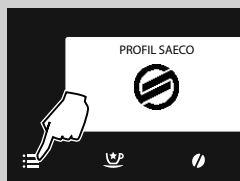

- 1 Stlačte tlačidlo “” pre otvorenie hlavného menu kávovaru.

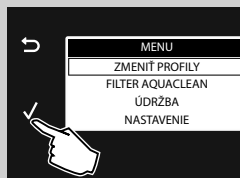

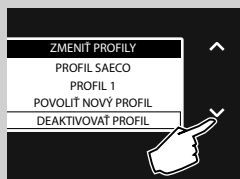

- 2 Potvrďte stlačením “”.

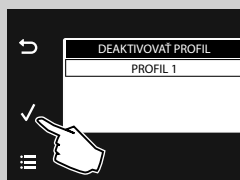

- 3 Stlačením tlačidla “” navoľte položku **“DEAKTIVOVAŤ PROFIL”**.



- 4 Stlačením tlačidla “” navoľte profil, ktorý chcete odstrániť. Potvrďte stlačením tlačidla “”. Profil je teraz deaktivovaný.

Poznámka:

táto obrazovka zobrazená na displeji môže obsahovať všetky predtým aktivované profily. Bude deaktivovaný len navolený profil.

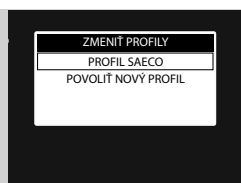

5 Na displeji sa zobrazí vedľa uvedená obrazovka.

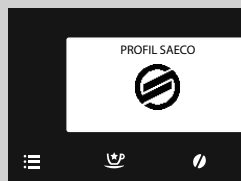

6 Menu programovania opustíte stlačením tlačidla . Kávovar je teraz pripravený na výdaj.

NASTAVENIA

Je možné vykonať niektoré nastavenia, umožňujúce prípravu tej najlepšej kávy.

Saeco Adapting System

Káva je prírodný produkt a jej charakteristiky sa môžu meniť v závislosti od oblasti pôvodu, zmesi a praženia. Kávovar je vybavený systémom autoregulácie, ktorý umožňuje používanie všetkých druhov zrnkových káv, okrem karamelizovaných či aromatizovaných, ktoré sú dostupné na trhu.

Kávovar sa nastaví automaticky po výdaji niekoľkých káv tak, aby optimalizoval vylúhovanie kávy.

Nastavenie mlynčeka na kávu s keramickými mlecími kameňmi

Mlynček na kávu s keramickými mlecími kameňmi zaručí optimálny stupeň mletia s požadovanou granulometriou pre každú kávovú špecialitu.

Vďaka tejto technológii je vždy zachovaná plná aróma a zaručená autentická talianska chuť v každej šálke.



Pozor:

mlynček na kávu s keramickými mlecími kameňmi obsahuje pohyblivé komponenty, ktoré môžu byť nebezpečné. Nevkladajte do neho preto prsty ani iné predmety. Nastavte mlynček na kávu s keramickými mlecími kameňmi pomocou kľúča na nastavenie jemnosti mletia.

Keramické mlecie kamene možno nastaviť tak, aby jemnosť mletia kávy presne zodpovedala vašej osobnej chuti.

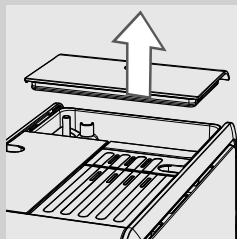

- 1 Zložte veko zo zásobníka zrnkovej kávy.

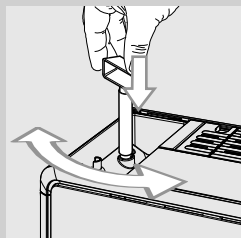

- 2 Stláčajte a otáčajte vždy regulátorom nastavenia jemnosti mletia, situovaným pod zásobníkom zrnkovej kávy **len o jednu polohu**. Použite kľúč na nastavenie mlynčeka na kávu, ktorý bol dodaný s kávovarom. Rozdiel v chuti je patrný po výdaji 2-3 káv.



Pozor:

Neotáčajte mlynčekom na kávu o viac ako jednu polohu, aby nedošlo k poškodeniu kávovaru.

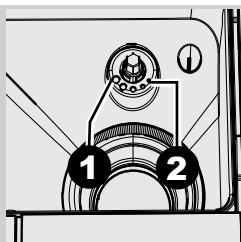

- 3** Značky v priestore zásobníka kávy indikujú nastavený stupeň mletia. Podľa značiek možno nastaviť päť stupňov mletia, od polohy 1 pre hrubé mletie a jemnejšiu chuť kávy, až po polohu 2 pre jemné mletie a silnejšiu chuť kávy.

Nastavením mlynčeka na kávu s keramickými mlecími kameňmi na jemnejšie mletie bude chuť kávy silnejšia. Pokiaľ chcete dosiahnuť jemnejšej chuti kávy, nastavte mlynček na kávu s keramickými mlecími kameňmi na hrubšie mletie.

Nastavenie arómy (intenzity kávy)



Kávovar umožňuje nastavenie zodpovedajúceho množstva mletej kávy pre každý nápoj. Štandardné nastavenie pre každý nápoj možno naprogramovať v ponuke **“ZMENIŤ PROFILY”** (viď kapitola “Programovanie nápojov”, položka **“ARÓMA”**).







- 1** V prípade, že chcete množstvo mletej kávy zmeniť iba dočasne, stlačte tlačidlo **“”** na ovládacom paneli.



Poznámka:

toto nastavenie sa má uskutočniť pred zvolením kávy.

- 2** Stláčajte rolovacie tlačidlá **“”** alebo **“”**, až do navolenia želaney arómy. Zvoľte želaný nápoj.

-  = mimoriadne jemná aróma
-  = jemná aróma
-  = stredne silná aróma
-  = silná aróma
-  = veľmi silná aróma
-  = extra silná aróma
-  = mletá káva



Poznámka:

táto funkcia je aktívna po dobu 30 sekúnd, potom sa voľba automaticky vynuluje a v kávovare bude obnovený predchádzajúci stav.



Poznámka:

voľba arómy nie je dostupná pre špeciálne nápoje ako sú napr. “energetická káva”, “silné espresso” a “jemné espresso”.



Nastavenie výšky výtoku

Výšku výtoku kávy je možné nastaviť tak, aby sa čo najlepšie prispôbil rozmerom šálok, ktoré chcete používať.

Nastavenie možno uskutočniť manuálne podvihnutím alebo spustením výtoku kávy pomocou príslušného úchytu.

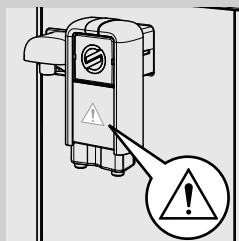
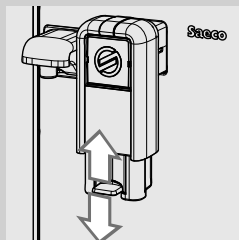

Poznámka:

po vytiahnutí výtoku za účelom použitia väčšej nádoby alebo čistenia dbajte pri spätnej montáži na nasadenie v správnom smere. Výtok je nasadený nesprávne, pokiaľ je viditeľný vedľa zobrazený trojuholník.

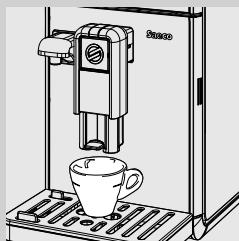

Odporúčame nasledovné pozície:
pri používaní malých šálok;

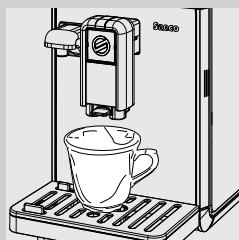

pri používaní veľkých šálok;

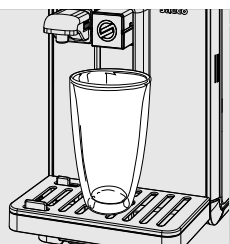

pri používaní pohárov na latte macchiato.



Poznámka:

presuňte patrične výtok ku kávovaru.

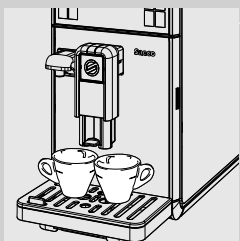

V prípade, že chcete naraz pripraviť dve kávy, umiestnite pod výtok kávy dve šálky.

Nastavenie množstva kávy v šálke

Kávovar umožňuje nastaviť množstvo pripravenej kávy alebo mlieka podľa vašej chuti a/alebo podľa veľkosti šálok/malých šálok.

Po každom stlačení tlačidiel espresso “☺”, veľkého espresso “☺”, jemnej Caffé crema “☺” a americkej kávy “☺” kávovar pripraví určité naprogramované množstvo nápoja. Výdaj sa ovláda nezávisle príslušným tlačidlom.

Nižšie uvedený postup popisuje naprogramovanie tlačidla espresso “☺”:

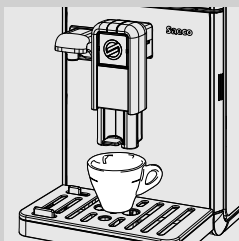

1 Pod výtok kávy postavte šálku.

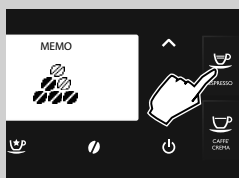

2 Podržte stlačené tlačidlo espresso “☺”, až pokiaľ sa neobjaví ikona “MEMO”, potom tlačidlo uvoľnite. Kávovar sa nachádza v režime programovania. Kávovar začne pripravovať kávu.



3 Keď je v šálke želané množstvo kávy, stlačte tlačidlo espresso “☺”.

Teraz je tlačidlo espresso “☺” naprogramované. Po každom ďalšom stlačení kávovar zabezpečí prípravu rovnakého naprogramovaného množstva espresso.



Poznámka:

pri programovaní tlačidiel veľkého espresso “☺”, jemnej Caffé crema “☺” a americkej kávy “☺” postupujte obdobným spôsobom, ako je popísané vyššie.

Prerušte výdaj opätovným stlačením tlačidla navolenej kávy, akonáhle je dosiahnuté želané množstvo.

Množstvo nápoja v šálke možno naprogramovať v ponuke “ZMENIŤ PROFILY” (viď kapitola “Programovanie nápojov”, položka “MNOŽSTVO KÁVY”).

PRÍPRAVA KÁVY

Pred prípravou kávy skontrolujte neprítomnosť indikátorov na displeji, či je nádržka na vodu a zásobník zrnkovej kávy plný.

Príprava kávy zo zrnkovej kávy

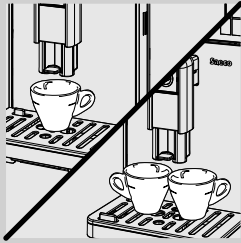

- 1 Pod výtok kávy postavte 1 alebo 2 šálky.



- 2 Stlačte tlačidlo "☺" na prípravu espresso, tlačidlo "☺" na prípravu veľkého espresso, tlačidlo "☺" na prípravu jemnej Caffé crema alebo tlačidlo "☺" na prípravu americkej kávy.



- 3 Pre prípravu 1 kávy jedenkrát stlačte želané tlačidlo. Na displeji sa zobrazí vedľa uvedená obrazovka.

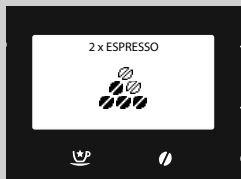

- 4 Pre prípravu 2 káv dvakrát stlačte želané tlačidlo. Na displeji sa zobrazí vedľa uvedená obrazovka.

Poznámka:

pri tomto prevádzkovom režime kávovar automaticky zabezpečí pomletie a nadávkovanie kávy v správnom množstve.

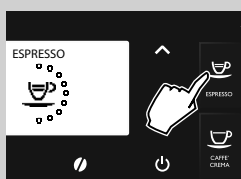

- 5 Po ukončení cyklu predparenia začne káva vytekať z výtoku kávy.
- 6 Káva prestane vytekať automaticky po dosiahnutí nastaveného množstva. Je však možné predčasne prerušiť jej vytekanie opätovným stlačením tlačidla použitého na spustenie výdaja.

Príprava kávy z predmletej kávy

Táto funkcia umožňuje používať predmletú a bezkofeínovú kávu. Funkcia predmletej kávy umožňuje prípravu iba jednej kávy naraz.

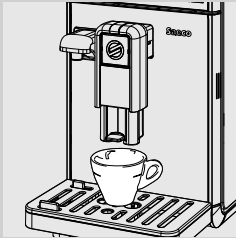

- 1 Pod výtok kávy postavte šálku.

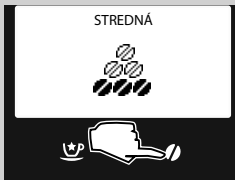

- 2 Stlačením tlačidla "☉" vstúpite do menu pre navolenie arómy.



- 3 Stláčajte rolovacie tlačidlá "∨" alebo "∧" pre navolenie funkcie vypúšťania predmletej kávy, až pokiaľ sa nezobrazí ikona "☉".



- 4 Stlačte tlačidlo "☉" na prípravu espressa, tlačidlo "☉" na prípravu veľkého espressa a tlačidlo "☉" na prípravu jemnej Caffé crema.

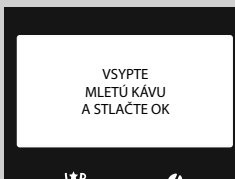

- 5 Pri navolení nápoja si kávovar vyžiada potvrdenie vsypania predmletej kávy.

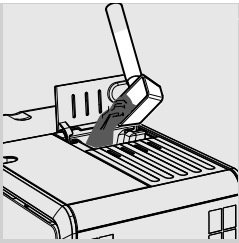

6 Zdvihnite veko priehradky na predmletú kávu.

7 Vsypte do priehradky jednu odmerku predmletej kávy. Používajte len odmerku dodávanú ku kávovaru ako príslušenstvo a znova kryt priehradky na predmletú kávu zatvorte.



Pozor:
do priehradky na predmletú kávu sypte len predmletú kávu. Vpravovanie iných látok alebo predmetov môže spôsobiť vážne škody na kávovare. Záruka sa vtedy nevzťahuje na prípadnú opravu.



8 Stlačte tlačidlo "✓". Po ukončení cyklu predparenia začne káva vytekať z výtoku kávy.



9 Káva prestane vytekať automaticky po dosiahnutí nastaveného množstva. Je však možné predčasne prerušiť jej vytekanie opätovným stlačením tlačidla navoleného nápoja.

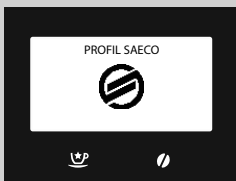

Po vypustení prejde kávovar do hlavného menu.

Ak chcete pripraviť ďalšie kávy z predmletej kávy, zopakujte vyššie popísaný postup.



Poznámka:

Ak sa do príslušného oddelenia nenasype predmletá káva, vypustíme len čistú vodu.

Ak je dávka príliš veľká alebo ak sa vsype 2 a viac odmeriek, prebytočná predmletá káva bude vypustená do zberača kávovej usadeniny. U predmletej kávy nemožno uložiť vypustené množstvo.



Poznámka:

táto funkcia je aktívna po dobu 30 sekúnd, potom sa voľba automaticky vynuluje a v kávovare bude obnovený predchádzajúci stav.

KARAFY NA MLIEKO

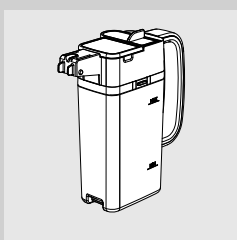

Táto kapitola bližšie popisuje, ako používať karafu na mlieko na prípravu nápojov obsahujúcich mlieko.



Poznámka:

pred použitím karafy na mlieko je potrebné dôkladne ju umyť, ako je to popísané v kapitole "Čistenie a údržba".

Odporúčame plniť karafu studeným mliekom (okolo 5 °C).



Pozor:

používajte karafu s mliekom výlučne na prípravu nápojov a umývajte ju vodou.

Napĺňanie karafy na mlieko

Karafu na mlieko možno naplniť pred použitím alebo pri používaní.

- 1 Zdvihnite veko karafy, ako je znázornené na obrázku.

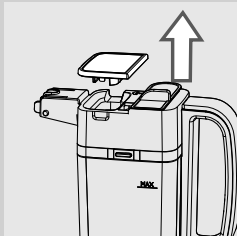

- 2 Nalejte mlieko do karafy: hladina mlieka sa musí nachádzať nad značkou (MIN) a pod značkou (MAX), vyznačenou na karafe. Nasadte späť veko na karafu.

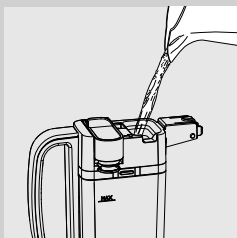

- 3 Karafa na mlieko je teraz pripravená na použitie.

Zasúvanie karafy na mlieko

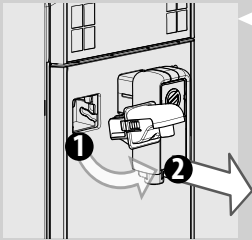

- 1** Odoberte výtok vody, pokiaľ je nainštalovaný, ako je znázornené na obrázku:
 - pre uvoľnenie výtoky zatlačte dve postranné tlačidlá a mierne ho nadvihnite;
 - vytiahnite výtok horúcej vody zatahnutím.

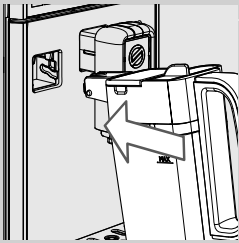

- 2** Držte karafu na mlieko mierne naklonenú. Musí riadne zapadnúť na miesto do vodiacich drážok kávovaru.

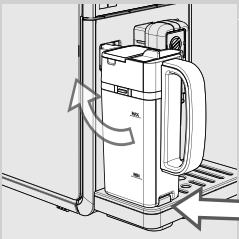

- 3** Zatlačte a zasuňte karafu natočením smerom dole tak, aby zapadla do odkvapávacieho podnosu. Nezasúvajte karafu silou.

Odoberanie karafy na mlieko

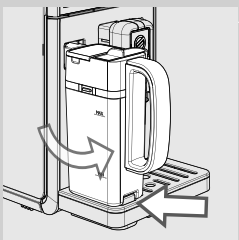

- 1** Pootočte karafu nahor, až do prirodzeného odblokovania vložky, nachádzajúcej sa na odkvapávacom podnose. Potom ju odoberte.

Vyprázdňovanie karafy na mlieko

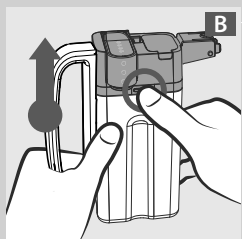
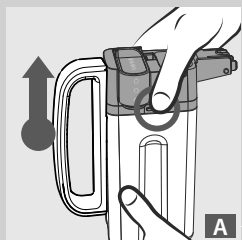

1 Pre odobratie vrchnej časti karafy stlačte jedno z odblokovacích tlačidiel, ako je znázornené na obrázkoch (A alebo B).

2 Zodvihnite vrchnú časť karafy. Vyprázdnite karafu na mlieko a umyte ju zodpovedajúcim spôsobom.

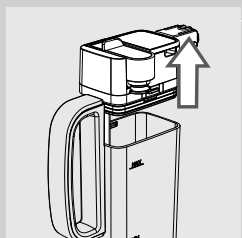

Poznámka:

po každom použití karafu na mlieko umyte postupom uvedeným v kapitole "Čistenie a údržba".

PRÍPRAVA MLIEČNYCH NÁPOJOV

**Pozor:**

Nebezpečenstvo obarenia! Na začiatku prípravy môže mlieko a para prerušovane striekať. Skôr, než odoberte karafu na mlieko, počkajte na skončenie cyklu.

Na ovládacom paneli sú tlačidlá na automatickú prípravu kávy espresso macchiato "☕", cappuccina "☕", latte macchiata "☕" a speneného mlieka "☕".

Uvedený príklad popisuje postup pri príprave cappuccina "☕".

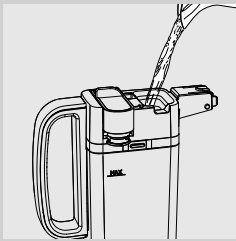
**1**

Naplňte karafu mliekom. Hladina mlieka sa musí nachádzať nad značkou (MIN) a pod značkou (MAX), vyznačenou na karafe. Nasadte späť veko na karafu.

**Poznámka:**

Pre optimálny výsledok pri príprave cappuccina je nutné používať studené mlieko (~5 °C / 41°F) s obsahom proteínov aspoň 3%. Podľa vašej osobnej chuti možno použiť polotučné alebo plnotučné mlieko.

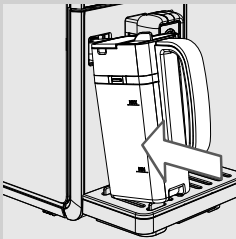
**2**

Zasuňte karafu do kávovaru.

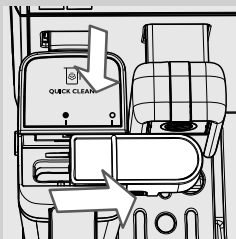
**3**

Vytiahnite výtok karafy smerom doprava až na symbol "☕". Uistite sa, že úchyt výtoku súhlasí so symbolom "☕".

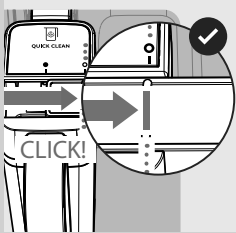

4 Pri správnom nasadení výtoku karafy je počut' zreteľné ZACVAKNUTIE!



Poznámka:

ak výtok karafy nie je úplne vytiahnutý, mohlo by dôjsť k vypusteniu pary a nesprávnemu napneniu mlieka.

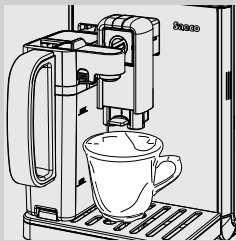

5 Pod výtok karafy postavte šálku.



6 Stlačte tlačidlo cappuccina "☕" na spustenie vypúšťania.



Poznámka:

pokiaľ stlačíte počas výdaja mliečného nápoja tlačidlo ESC "↶", dôjde k úplnému prerušeniu cyklu prípravy.



7 Kávovar signalizuje, že je potrebné zasunúť karafu a vytiahnuť výtok karafy.

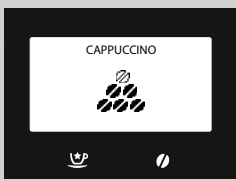

8 Kávovar namelie nastavené množstvo kávy.



9 Kávovar potrebuje na zohriatie určitý čas: v tejto fáze sa zobrazí táto obrazovka.

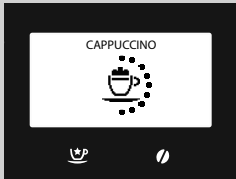

10 Kávovar začne vypúšťať mlieko. Vypúšťanie možno prerušiť opätovným stlačením tlačidla navoleného nápoja. Vypúšťanie skončí v priebehu niekoľkých sekúnd.

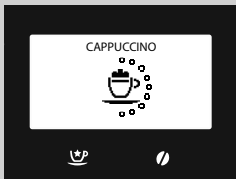

11 Po vypustení speneného mlieka vypustí kávovar kávu. Vypúšťanie možno prerušiť opätovným stlačením tlačidla navoleného nápoja.

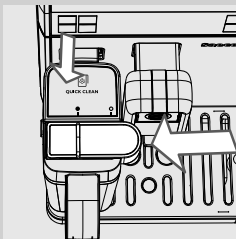

12 Ak nechcete po vypustení spustiť automatický cyklus preplachovania karafy, stlačte tlačidlo "↶".

Poznámka:

po použití karafy na mlieko je potrebné ju umyť, ako je to popísané v kapitole "Čistenie a údržba".

Poznámka:

pri príprave kávy espresso macchiato "☕", latte macchiata "☕" alebo speneného mlieka "☕" sa riadte vyššie uvedeným postupom až do bodu 5, potom stlačte tlačidlo želaného nápoja.

AUTOMATICKÝ ČISTIACI cyklus karafy

Kávovar umožní po vypustení jedného alebo niekoľkých mliečnych nápojov vykonať rýchly cyklus preplachovania karafy.



- 1 Po dobu 20 sekúnd bude zobrazovaná nasledujúca obrazovka. Stlačte tlačidlo "✓" na spustenie cyklu.



Poznámka:

ak chcete pripraviť ďalší mliečny nápoj, ale nechcete spustiť cyklus preplachovania, stlačte tlačidlo "↶".

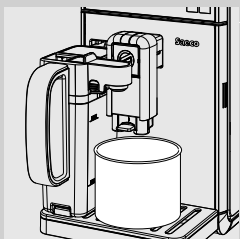

- 2 Vytiahnite výtok karafy smerom doprava až na symbol "●". Pod výtok karafy postavte nádobu.

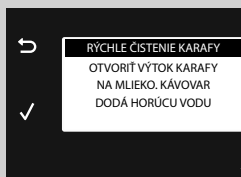

- 3 Stlačte tlačidlo "✓".

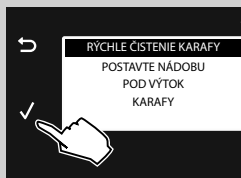

- 4 Na displeji sa zobrazí symbol prebiehajúceho cyklu. Po skončení zavrite výtok karafy jeho prestavením až na symbol "●" a vyprázdňte nádobu.



Nastavenie množstva mliečného nápoja

Po každom stlačení tlačidla kávy espresso macchiato “☕”, cappuccina “☕”, latte macchiata “☕” a speneného mlieka “☕” kávovar pripraví určité naprogramované množstvo navoleného nápoja.

Kávovar umožňuje nastaviť množstvo každého pripraveného nápoja podľa vašej chuti a podľa veľkosti šálok.

Uvedený príklad popisuje postup pri programovaní cappuccina “☕”.

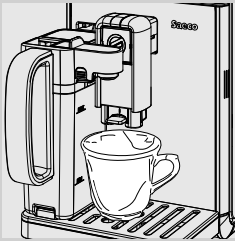

1 Karafu naplňte mliekom a vložte ju späť do kávovaru.

2 Vytiahnite výtok karafy smerom doprava až na symbol “☕”. Pod výtok karafy postavte šálku.



3 Podržte stlačené tlačidlo cappuccina “☕”, až pokiaľ sa na displeji neobjaví táto obrazovka, potom tlačidlo uvoľnite. Kávovar signalizuje, že je potrebné zasunúť karafu a vytiahnuť výtok karafy. Kávovar sa nachádza vo fáze programovania.



4 Kávovar namelié nastavené množstvo kávy.

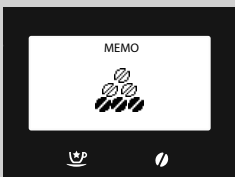

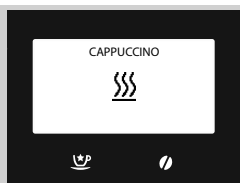

5 Kávovar potrebuje na zohriatie určitý čas: v tejto fáze sa zobrazí tento symbol.

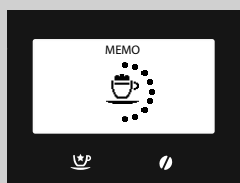

6 Keď sa na displeji zobrazí tento symbol, začne dodávka speneného mlieka priamo do šálky. Po dosiahnutí želaného množstva speneného mlieka znova stlačte tlačidlo navoleného nápoja. Vypúšťanie skončí v priebehu niekoľkých sekúnd.



Poznámka:

pri programovaní speneného mlieka "☺" nastavenie ukončíte v bode číslo šesť.

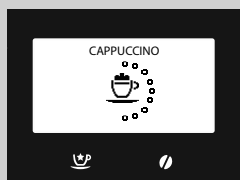

7 Po vypustení speneného mlieka začne kávovar vypúšťať kávu. Po dosiahnutí želaného množstva znova stlačte tlačidlo navoleného nápoja.

Teraz je tlačidlo cappuccina "☺" naprogramované. Po každom ďalšom stlačení kávovar zabezpečí prípravu rovnakého naprogramovaného množstva cappuccina.



Poznámka:

pri programovaní kávy espresso macchiato "☺", latte macchiata "☺" alebo speneného mlieka "☺" sa riadte vyššie uvedeným postupom až do bodu 3, potom stlačte tlačidlo želaného nápoja.

ŠPECIÁLNE NÁPOJE

Kávovar umožňuje i prípravu iných nápojov, než sú vyššie uvedené nápoje. Príslušný postup vykonávajte podľa nasledujúcich pokynov:



- 1 Stlačením tlačidla "☕" vstúpte do menu "ŠPECIÁLNE NÁPOJE".

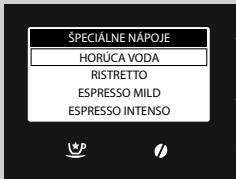

- 2 Stlačením tlačidla "▼" alebo tlačidla "▲" navoľte nápoj. Potom stlačte pre spustenie prípravy tlačidlo "✓".

- 3 Výdaj nápoja možno prerušiť opätovným stlačením tlačidla špeciálnych nápojov "☕" alebo tlačidla "↶".



Poznámka:

pokiaľ po stlačení tlačidla špeciálnych nápojov "☕" nezvolíte do 3 minút žiadny nápoj, kávovar sa vráti do hlavného menu.

Funkcia špeciálnych nápojov umožňuje vykonať výdaj jednotlivých porcií nápojov. Pre súčasný výdaj niekoľkých nápojov zopakujte postup.

Horúca voda



Pozor:

Nebezpečenstvo obarenia! Na začiatku prípravy môže horúca voda a para krátko prerušovane striekať. Skôr, než odoberte výtok vody, počkajte na skončenie cyklu.

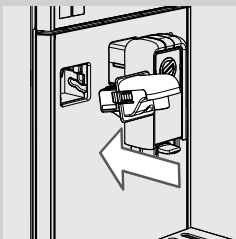

- 1 Odoberte karafu na mlieko, pokiaľ je zasunutá. Držte výtok vody mierne naklonený, musí riadne zapadnúť do vodiacich drážok kávovaru.

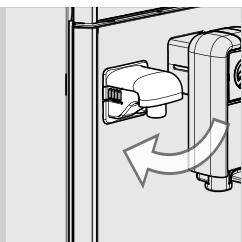

- 2 Zatláče a nasadíte výtok vody natočením smerom dole tak, aby zacvakol do kávovaru, ako je znázornené na obrázku.

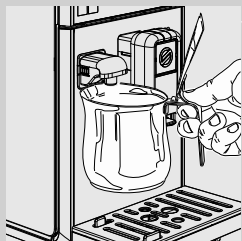

- 3 Pod výtok horúcej vody postavte nádobu.

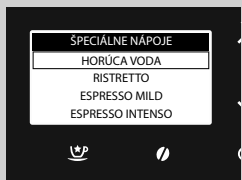

- 4 Stlačením tlačidla "☑" vstúpte do menu "ŠPECIÁLNE NÁPOJE".

- 5 Stlačte pre spustenie prípravy tlačidlo "✓".

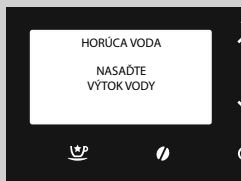

- 6 Zobrazí sa vedľa uvedený symbol. Kávovar upozorňuje na potrebu nasadenia výtoky vody. Overte, či je výtok vody v správnej polohe. Potvrďte stlačením "✓". Kávovar začne vypúšťať horúcu vodu.



- 7 Kávovar potrebuje na zohriatie určitý čas: v tejto fáze sa zobrazí tento symbol.

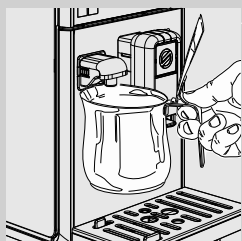

- 8 Vypustíte želané množstvo horúcej vody. Výdaj horúcej vody možno zastaviť stlačením tlačidla "↶".

Nastavenie vypúšťania horúcej vody



Pozor:

Nebezpečenstvo obarenia! Na začiatku prípravy môže horúca voda a para krátko prerušovane striekať. Skôr, než odoberte výtok vody, počkajte na skončenie cyklu.

1 Uistite sa, že je kávovar pripravený na vypúšťanie horúcej vody.

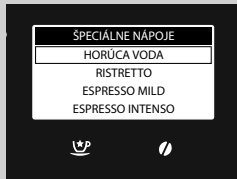

2 Stlačením tlačidla "☕" vstúpte do menu "SPECIÁLNE NÁPOJE".

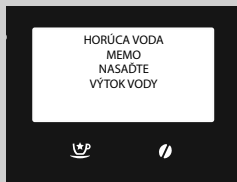

3 Podržte viac ako 3 sekundy stlačené tlačidlo "✓", až pokiaľ sa neobjaví vedľa uvedená obrazovka.

4 Následne potvrdte opätovným stlačením tlačidla "✓".

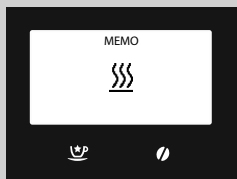

5 Kávovar potrebuje na zohriatie určitý čas: v tejto fáze sa zobrazí tento symbol.

6 Vypustite želané množstvo horúcej vody.

Výdaj horúcej vody možno zastaviť opätovným stlačením tlačidla špeciálnych nápojov "☕".

Množstvo vypúšťanej vody je teraz naprogramované. Po každom ďalšom navolení kávovar zabezpečí vypustenie rovnakého naprogramovaného množstva horúcej vody.

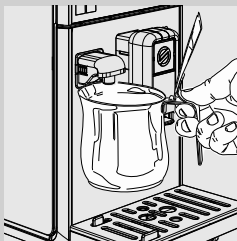

Výdaj iných nápojov z ponuky "Špeciálnych nápojov"

Táto ponuka umožňuje prípravu iných nápojov, podľa svojej chuti.

Uvedený príklad popisuje postup pri príprave extra silnej kávy.



Poznámka:

pri príprave ostatných nápojov z tejto ponuky postupujte obdobným spôsobom. Len pri príprave nápoja "Flat White" je potrebné postupovať rovnakým spôsobom ako v prípade cappuccina.

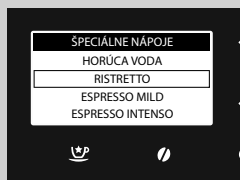
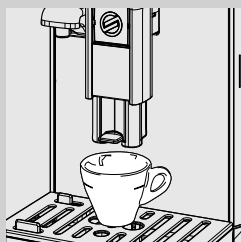

- 1 Pod výtok kávy postavte jednu šálku.
- 2 Stlačením tlačidla "☕" vstúpte do menu "ŠPECIÁLNE NÁPOJE".
- 3 Navolte nápoj stláčaním tlačidla "▼", až kým sa nenavolí položka "RISTRETTO".
- 4 Stlačte pre spustenie prípravy tlačidlo "✓".
- 5 Káva prestane vytekať automaticky po dosiahnutí nastaveného množstva. Je však možné predčasne prerušiť jej vytekanie opätovným stlačením tlačidla Špeciálne nápoje "☕".

Nastavenie množstva iných nápojov v šálke z ponuky "Špeciálnych nápojov"

Tento postup umožňuje nastaviť množstvo iných nápojov z ponuky v šálke, podľa svojej chuti.

Uvedený príklad popisuje postup pri príprave extra silnej kávy.



Poznámka:

pri príprave ostatných nápojov z tejto ponuky postupujte obdobným spôsobom. Len pri príprave nápoja "Flat White" je potrebné postupovať rovnakým spôsobom ako v prípade cappuccina.

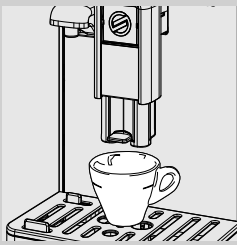

- 1 Pod výtok kávy postavte jednu šálku.

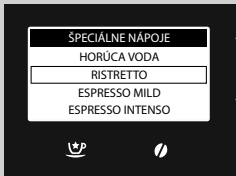

- 2 Stlačením tlačidla "☕" vstúpte do menu "ŠPECIÁLNE NÁPOJE".

- 3 Navolte nápoj stláčaním tlačidla "✓", až kým sa nenavolí položka "RISTRETTO".

- 4 Podržte stlačené tlačidlo "✓", až pokiaľ sa neobjaví nápis "MEMO", potom tlačidlo uvoľnite. Kávovar sa nachádza v režime programovania. Kávovar začne pripravovať kávu.

- 5 Keď je v šálke želané množstvo kávy, stlačte tlačidlo "☕".

Teraz je nápoj naprogramovaný. Po každom ďalšom navolení kávovar zabezpečí vypustenie rovnakého naprogramovaného množstva.

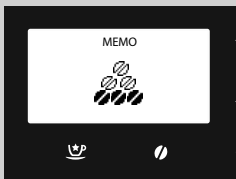

Poznámka:

Len pri príprave nápoja "FLAT WHITE" je potrebné naprogramovať samostatne množstvo mlieka a kávy rovnakým postupom ako pri programovaní cappuccina.

PROGRAMOVANIE NÁPOJOV

Kávovar umožňuje individuálne nastavenie každého nápoja tak, aby presne zodpovedal vašej osobnej chuti a uloženie tohto nastavenia do individuálneho profilu.

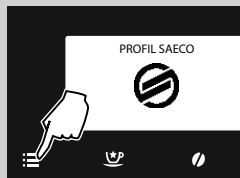

1 Stlačte tlačidlo "☰" pre otvorenie hlavného menu kávy.

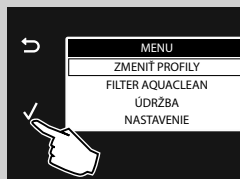

2 Potvrďte stlačením "✓".

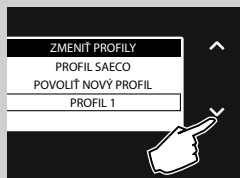

3 Stlačením tlačidla "✓" navoľte želaný aktivovaný profil, v ktorom chcete nápoj programovať.

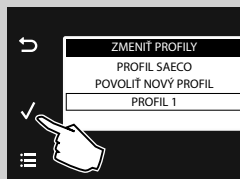

4 Potvrďte stlačením "✓".

**Poznámka:**

uvedený príklad ukazuje parametre nastaviteľné pre prípravu cappuccina. Pri nastavovaní ostatných nápojov postupujte rovnakým spôsobom. Pre čisto kávové nápoje nie sú dostupné parametre mlieka.



5 Stlačením tlačidla "✓" navoľte položku "CAPPUCCINO".

6 Potvrďte stlačením "✓".



Uvádzame všetky nastaviteľné parametre.

Pre navolenie stlačte rolovacie tlačidlá "▼" alebo "▲".

Vstúpte do menu stlačením tlačidla "✓".

Stlačením tlačidla "↶" sa vrátite na predošlú obrazovku.

Stlačením tlačidla "☰" sa vrátite na hlavnú obrazovku.



Aróma

Toto nastavenie umožňuje upraviť množstvo mletej kávy.

●●●●●●●● = mimoriadne jemná aróma

●●●●●●●● = jemná aróma

●●●●●●●● = stredne silná aróma

●●●●●●●● = silná aróma

●●●●●●●● = veľmi silná aróma

●●●●●●●● = extra silná aróma

☰ = mletá káva

Pre navolenie stlačte rolovacie tlačidlá "▼" alebo "▲" a potvrdte stlačením tlačidla "✓".



Množstvo kávy

Upravením indikátora na displeji pomocou rolovacích tlačidiel "▼" alebo "▲" možno navoliť množstvo vody k príprave kávy.

Potvrdte nastavenie stlačením tlačidla "✓".



Teplota

Toto nastavenie umožňuje upraviť teplotu kávy.

VYSOKÁ: vysoká teplota.

NORMÁLNA: stredná teplota.

NÍZKA: nízka teplota.

Pre navolenie stlačte rolovacie tlačidlá "▼" alebo "▲" a potvrdte stlačením tlačidla "✓".

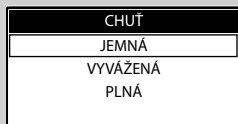

Chuť

V tomto nastavení možno vykonať funkciu predparenia. Pri vylúhovaní je káva mierne predparená, vďaka čomu sa maximálne zvýrazní a vylepší jej aróma.

JEMNÁ: funkcia predparenia je deaktivovaná;

VYVÁŽENÁ: funkcia predparenia je aktivovaná;

PLNÁ: funkcia predparenia trvá dlhšie k nadobudnutiu výraznejšej chuti kávy.

Pre navolenie stlačte rolovacie tlačidlá "▼" alebo "▲" a potvrdte stlačením tlačidla "✓".



Množstvo mlieka

Upravením indikátora na displeji pomocou rolovacích tlačidiel "▼" alebo "▲" možno navoliť množstvo mlieka k príprave zvoleného nápoja. Potvrďte nastavenie stlačením tlačidla "✓".



Poznámka:

ponuky ohľadne mlieka sa budú zobrazovať iba u nápojov obsahujúcich mlieko.

PROGRAMOVANIE HORÚCEJ VODY

Nižšie uvedený postup popisuje naprogramovanie horúcej vody.

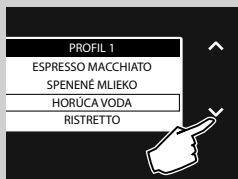

1 Stlačením tlačidla "▼" navoľte položku "HORÚCA VODA".

2 Potvrďte stlačením "✓".

Množstvo vody

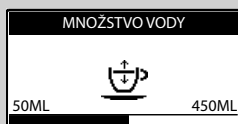

Upravením indikátora na displeji pomocou rolovacích tlačidiel "▼" alebo "▲" možno navoliť množstvo vypúšťanej vody. Potvrďte nastavenie stlačením tlačidla "✓".

OBNOVA PARAMETROV NÁPOJOV

Umožňuje obnoviť továrne nastavenia všetkých profilov každého nápoja.

- 1 Stlačením tlačidla “√” navolte položku “**OBNOVIŤ VÝCH. NASTAVENIA**”.
- 2 Potvrďte dvojitým stlačením “√”. Všetky parametre budú nastavené na svoje východzie hodnoty z výrobného závodu.



Poznámka:

týmto ovládačom je možné zrušiť všetky používateľom naprogramované individuálne nastavenia.

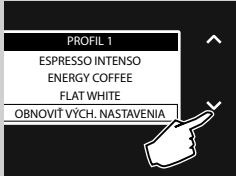

Umožňuje obnoviť továrne nastavenia všetkých parametrov každého nápoja.

- 1 Po zvolení želaného nápoja stlačte tlačidlo “√” pre navolenie položky “**OBNOVIŤ VÝCH. NASTAVENIA**”.
- 2 Potvrďte dvojitým stlačením “√”. Všetky parametre budú nastavené na svoje východzie hodnoty z výrobného závodu.



Poznámka:

týmto ovládačom je možné zrušiť všetky používateľom naprogramované individuálne nastavenia navoleného nápoja.



Poznámka:

Ukončíte stlačením tlačidla “:≡”.

PROGRAMOVANIE KÁVOVARU

Stroj umožňuje upraviť prevádzkové nastavenia podľa vlastných preferencií. Tieto nastavenia budú aplikované na všetky používateľské profily.

- 1 Stlačte tlačidlo “☰” pre otvorenie hlavného menu kávovaru.

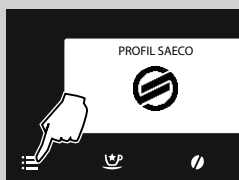

- 2 Stlačením tlačidla “▼” navoľte položku “NASTAVENIE”.

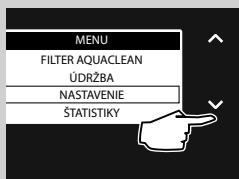

- 3 Potvrďte stlačením “✓”.



Nižšie sú popísané všetky nastaviteľné parametre. Pre navolenie stlačte rolovacie tlačidlá “▼” alebo “▲”. Vstúpte do menu stlačením tlačidla “✓”. Stlačením tlačidla “↶” sa vrátite na predošlú obrazovku. Stlačením tlačidla “☰” sa vrátite na hlavnú obrazovku.



Nastavenia vody



NASTAVENIA VODY umožňujú nastaviť parametre vody pre prípravu dokonalej kávy.

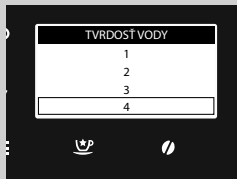

V položke **TVRDOŠŤ VODY** možno nastaviť stupeň tvrdosti vody. Pre meranie tvrdosti vody odkazujeme na kapitolu "Meranie a programovanie tvrdosti vody".

Nastavenie jazyka



Toto nastavenie je mimoriadne dôležité k automatickej úprave parametrov kávovaru, v závislosti od krajiny použitia.

Nastavenia pohotovostného režimu



POHOT. NASTAVENIA slúžia na nastavenie časového intervalu, po uplynutí ktorého od poslednej prípravy, prejde kávovar do režimu stand-by. Interval režimu stand-by možno nastaviť na 15, 30, 60 a 180 minút.

Predvolený interval je 15 minút.

Zvuk tlačidiel



Vďaka tomuto nastaveniu sa po každom stlačení tlačidla ozve pípnutie.

OFF: zvuková signalizácia vypnutá

ON: zvuková signalizácia zapnutá

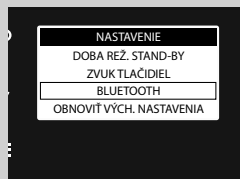

Bluetooth (len pre modely: HD8969 a HD8977 HD8978)

Ponuka **BLUETOOTH** umožňuje pripojiť kávovar k mobilnému zariadeniu, ktoré je s touto technológiou kompatibilné.

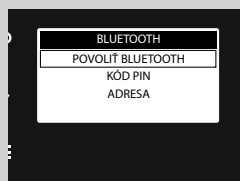

Položka **POVOLÍŤ BLUETOOTH** obsahuje ovládacie prvky k aktivácii funkcie.

OFF: Bluetooth je deaktivované (kávovar nemožno pripojiť k mobilnému zariadeniu).

ON: Bluetooth je aktivované (kávovar možno pripojiť k mobilnému zariadeniu).

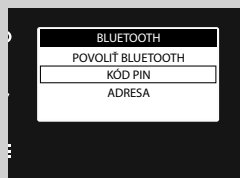

Položka **KÓD PIN** obsahuje kód, ktorý je potrebné zadať pri pripojovaní k vzdialenému zariadeniu.

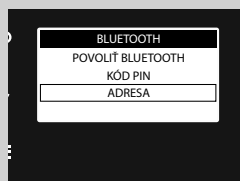

Položka **ADRESA** obsahuje identifikačné číslo Bluetooth modulu na kávo-vare.

Výrobné nastavenia



Aktiváciou položky **OBNOVIŤ VÝCH. NASTAVENIA** všetky nastavenia budú nastavené na svoje východzie hodnoty z výrobného závodu. V tom prípade budú individuálne nastavenia odstránené.

ŠTATISTIKY

Kávovar umožňuje zobrazit, koľko bolo pripravených porcií nápojov. Umožní sa tým naprogramovanie potrebných údržbárskych zásahov, uvedených v tomto návode.



- 1 Stlačte tlačidlo "☰" pre otvorenie hlavného menu kávovaru.

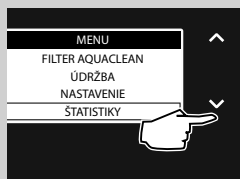

- 2 Stlačením tlačidla "▼" navoľte položku "ŠTATISTIKY".
- 3 Potvrďte stlačením "✓".

Zobrazí sa počet pripravených porcií každého jednotlivého typu nápoja.

ÚDRŽBA

Táto ponuka umožňuje správu automatických cyklov pre správnu údržbu kávovaru.

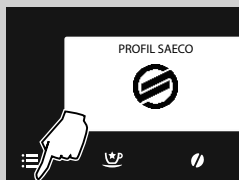

- 1 Stlačte tlačidlo "☰" pre otvorenie hlavného menu kávovaru.



- 2 Stlačením tlačidla "▼" navoľte položku "ÚDRŽBA".

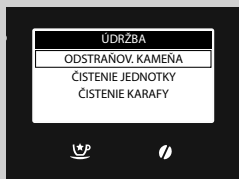

- 3 Potvrďte stlačením "✓".

- 4 Stlačením tlačidiel "▼" alebo "▲" navoľte cyklus, ktorý chcete aktívovať.

Nižšie sú popísané všetky aktivovateľné cykly.

Odstránenie vodného kameňa



Funkcia **ODSTRAŇOV. KAMEŇA** aktivuje cyklus odstránenia vodného kameňa (viď kapitola "Odstránenie vodného kameňa").

Cyklus čistenia jednotky spracovania kávy



Funkcia **ČISTENIE JEDNOTKY** umožňuje mesačné čistenie jednotky spracovania kávy (viď kapitola "Mesačné čistenie jednotky spracovania kávy s použitím odmasťovacích tabliet").

Čistenie karafy



Ponuka **ČISTENIE KARAFY** umožňuje ovládanie čistenia karafy.

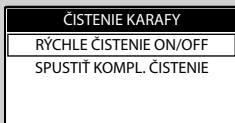

Položka **RÝCHLE ČISTENIE ON/OFF** obsahuje ovládacie prvky na ovládanie funkcie "**Rýchly cyklus preplachovania**", ktorá sa sprístupní po výdaji mliečneho nápoja.

OFF: deaktivácia cyklu

ON: aktivácia cyklu.

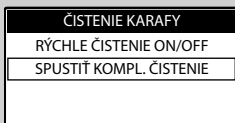

Funkcia **SPUSTIŤ KOMPL. ČISTENIE** spustí čistenie karafy na mlieko (viď kapitola "Mesačné čistenie karafy na mlieko").

ČISTENIE A ÚDRŽBA

Každodenné čistenie kávovaru



Upozornenie:

pre zachovanie či predĺženie doby životnosti kávovaru je nevyhnutné jeho pravidelné čistenie a údržba. Kávovar je neustále vystavovaný vlhkosti, káve a vodnému kameňu!

Táto kapitola uvádza podrobné pokyny ku všetkým nutným postupom, vrátane stanovených intervalov. Ich nedodržanie môže viesť k nesprávnej funkcii Vášho kávovaru. Záruka sa vtedy **NEVZŤAHUJE** na prípadnú opravu!



Poznámka:

- na čistenie zariadenia používajte mäkkú, vo vode navlhčenú utierku;
- Mriežku na polozenie šálky, vnútorný odkvapávací podnos, zberač kávovej usadeniny a diely karafy uvedené v odseku "Týždenné čistenie karafy na mlieko" možno umývať v umývačke riadu. Všetky ostatné časti kávovaru umývajte vlažnou vodou;
- kávovar neponárajte do vody;
- na čistenie kávovaru nepoužívajte alkohol, rozpúšťadlá ani abrazívne (drsne) materiály;
- kávovar ani jeho príslušenstvo nesaňte pomocou mikrovlnnej a/alebo tradičnej rúry.

Každý deň pri zapnutom stroji vyprázdňte a vyčistite zberač kávovej usadeniny a odkvapávací podnos (vnútorný). Postup vykonávajte podľa nasledujúcich pokynov:



1 Stlačte integrované tlačítko a otvorte servisné dverka.

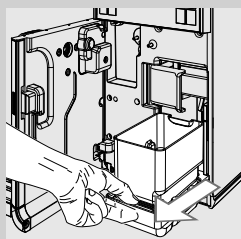

2 Odoberte odkvapávací podnos (vnútorný) a zberač kávovej usadeniny.

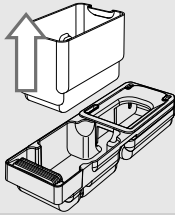

3 Vyprázdňte zberač kávovej usadeniny a umyte ho studenou vodou.

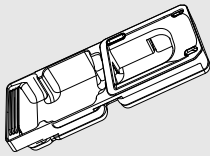

4 Vyprázdnite a umyte odkvapávací podnos (vnútorný) a kryt studenou vodou.

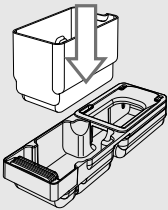

5 Vložte naspäť správne všetky súčiastky.

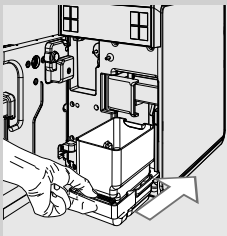

6 Vložte odkvapávací podnos a zberač kávovej usadeniny a zatvorte servisné dvierka.

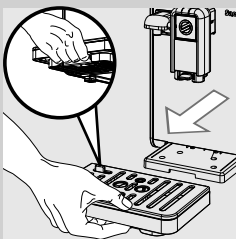

7 Zatlačte páčku v dolnej časti a vyberte odkvapávací podnos (vonkajší); vyprázdnite a umyte ho.

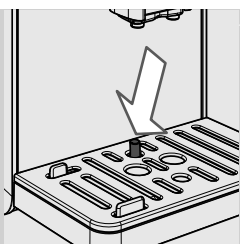
**Poznámka:**

tento zásah vykonajte aj so zdvihnutým indikátorom naplnenia odkvapávacieho podnosu.

Každodenné čistenie nádrčky na vodu

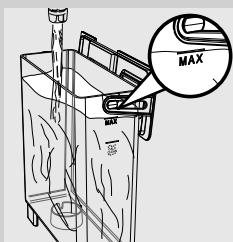

- 1** Vytiahnite z nádrčky malý biely filter alebo filter na vodu AQUACLEAN (ak je k dispozícii) a umyte ich čerstvou vodou.
- 2** Zasuňte malý biely filter alebo filter na vodu AQUACLEAN (ak je k dispozícii) späť miernym natlačením a pootočením.
- 3** Naplňte nádržku čerstvou vodou.

Každodenné čistenie karafy na mlieko

Je dôležité vykonávať každodenne okrem rýchleho cyklu preplachovania karafy aj jej čistenie nižšie uvedeným postupom. Zaručí sa tak hygienická nezávadnosť ako aj optimálna konzistencia speneného mlieka.

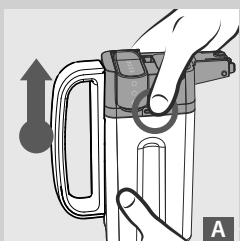
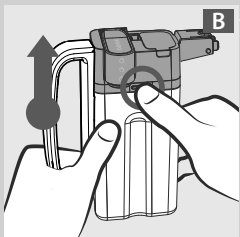
**A****B**

- 1** Pre odobratie vrchnej časti karafy stlačte jedno z odblokovacích tlačidiel, ako je znázornené na obrázkoch (A alebo B).

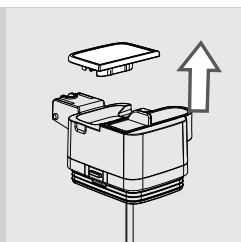

2 Odoberte veko.

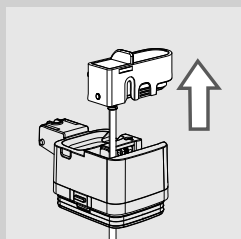

3 Vytiahnite výtok karafy z vrchnej časti karafy, pričom ho nadvihnite.

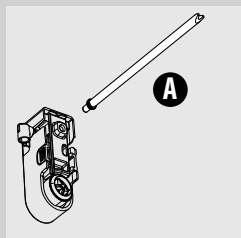

4 Odoberte saciu rúrku so spojovacou časťou (A) zo speňovača mlieka.

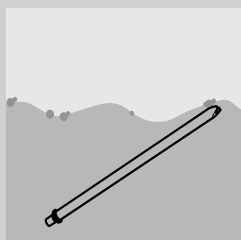

5 Rúrku so spojovacou časťou dôkladne umyte čerstvou vodou.

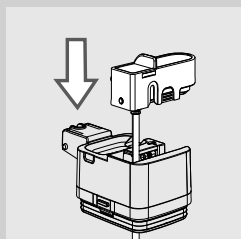

6 Po inštalácii sacej rúrky so spojovacou časťou nasadte výtok karafy na vrchnú časť karafy.

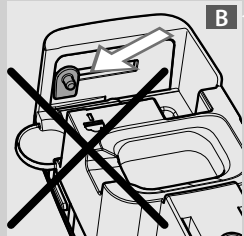
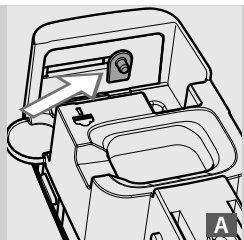

Poznámka:

Ak sa Vám výtok nedarí namontovať na hornú časť karafy, znamená to, že je kolík v nesprávnej polohe (B). Pred montážou výtoku presuňte ručne kolík do pravej polohy (A).

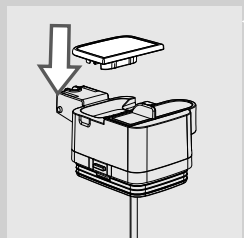

7 Nasadte späť kryt.

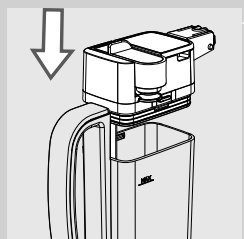

8 Nasadte späť vrchnú časť na karafu.

Týždenné čistenie karafy na mlieko

Týždenné dôkladnejšie čistenie odstraňuje akékoľvek zvyšky mlieka z výtoku.

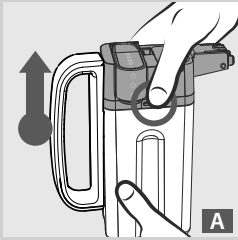

A

- 1** Pre odobratie vrchnej časti karafy stlačte jedno z odblokovacích tlačidiel, ako je znázornené na obrázkoch (A alebo B).

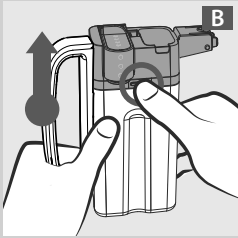

B

- 2** Odoberte veko.

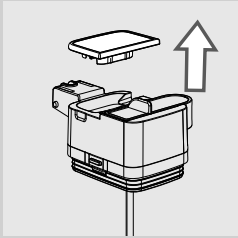

- 3** Vytiahnite výtok karafy z vrchnej časti karafy, pričom ho nadvihnite. Výtok karafy na mlieko pozostáva zo šiestich častí, ktoré je potrebné demontovať. Každá z častí je identifikovaná veľkými písmenami (A, B, C, D, E, F).

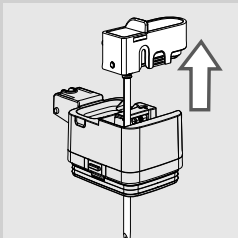

- 4** Odoberte saciu rúrku so spojovacou časťou (A) zo speňovača mlieka.

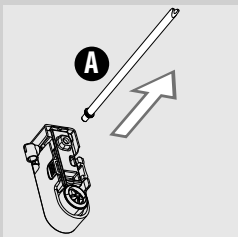

A

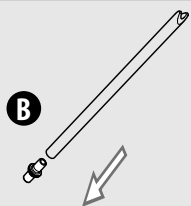

5 Vytiahnite spojovaciu časť (B) zo sacej rúrky.

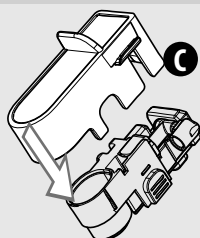

6 Miernym natlačením po stranách a dole odoberte kryt (C) z výtoku karafy na mlieko.

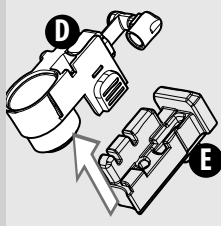

7 Demontujte emulznú hubicu na mlieko (D) z držiaku (E).

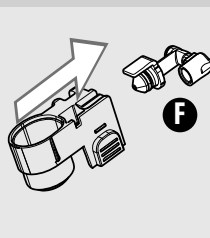

8 Zatiahnutím smerom von vytiahnite spojovaciu časť (F) z emulznej hubice na mlieko.

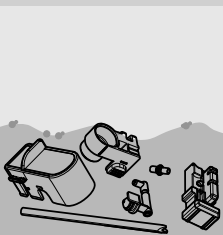

9 Umyte dôkladne všetky diely vlažnou vodou.



Poznámka:

diely sú umývateľné v umývačke riadu.

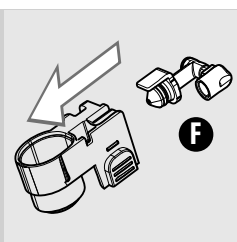

10 Zatlačením na doraz nasadíte spojovaciu časť (F) na emulznú hubicu na mlieko tak, aby pevne sedela v uložení.

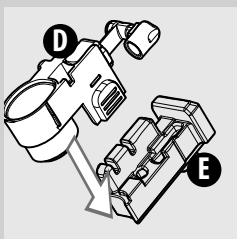

11 Nasadíte emulznú hubicu (D) do držačika (E).

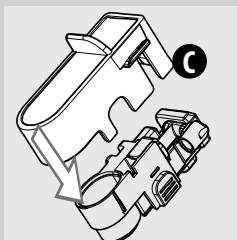

12 Nasadíte kryt (C) na výtok karafy.

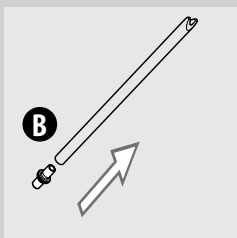

13 Nasadíte spojovaciu časť (B) na saciu rúrku.

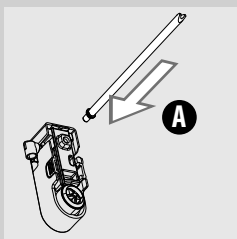

14 Nasadíte saciu rúrku so spojovacou časťou (A) na speňovač mlieka.

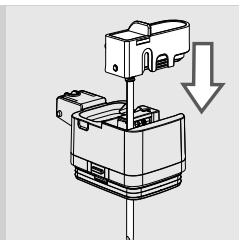

15 Nasadte výtok na vrchnú časť karafy.

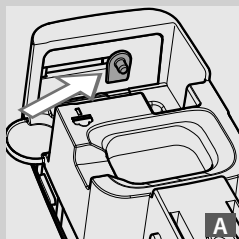

Poznámka:

Ak sa Vám výtok nedarí namontovať na hornú časť karafy, znamená to, že je kolík v nesprávnej polohe (B). Pred montážou výtoku presuňte ručne kolík do pravej polohy (A).

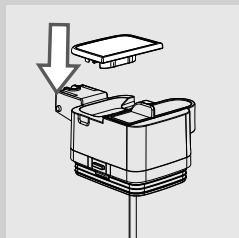
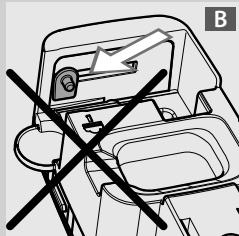

16 Nasadte späť kryt.

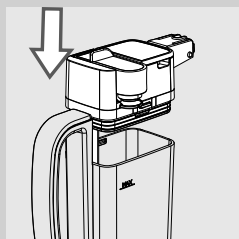

17 Nasadte späť vrchnú časť karafy na mlieko a uistite sa o riadnom pripnutí.

Týždenné čistenie jednotky spracovania kávy

Jednotku spracovania kávy je potrebné vyčistiť vždy, keď sa naplnia zásobník zrnkovej kávy, aspoň jedenkrát do týždňa.

- 1 Vypnite kávovar stlačením tlačidla "U" a vytiahnite zástrčku zo zásuvky.

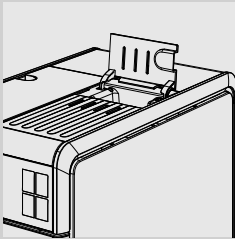

- 2 Zodvihnite veko priestoru na predmetú kávu.

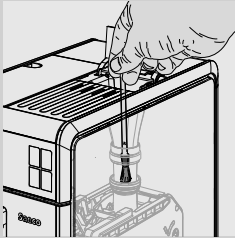

- 3 Čistiacim štetčekom starostlivo vytrite oddelenie predmletej kávy a uistite sa, že kávové cesty nie sú zanesené zvyškami kávy.

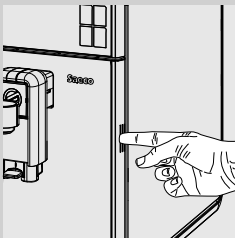

- 4 Stlačte integrované tlačítko a otvorte servisné dverka.

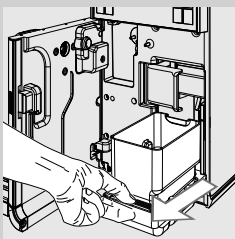

- 5 Odoberte odkvapávací podnos (vnútorný) a zberač kávovej usadeniny a umyte ich.

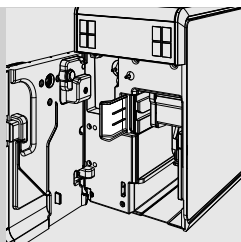

6 Zatiahnite za uvoľňovacia páku jednotky spracovania kávy.

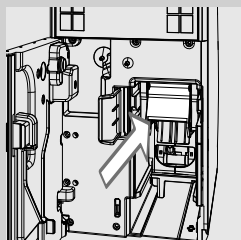

7 Uchopte rúčku jednotky spracovania kávy a zatiahnite za ňu smerom von.

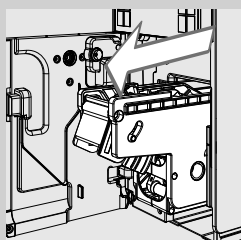

8 So zatiahnutou pákou vytiahnite jednotku spracovania kávy.

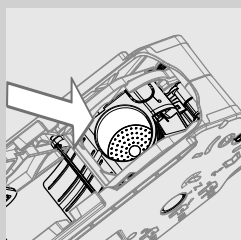

9 Umyte dôkladne jednotku spracovania kávy vlažnou vodou. Starostlivo očistite filter jednotky spracovania kávy.

! **Upozornenie:**
na čistenie jednotky spracovania kávy nepoužívajte čistiace prostriedky ani mydlo.

10 Nechajte jednotku spracovania kávy voľne na vzduchu vyschnúť.

11 Kávovar čistite zvnútra dôkladne mäkkou, vo vode navlhčenou utierkou.

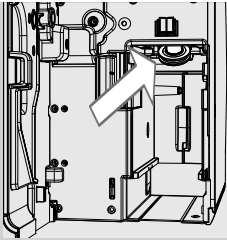

- 12** Očistite dôkladne filtračnú hornú časť neabrazívnou utierkou od prípadných zvyškov kávového prachu.



Pozor:

Nebezpečenstvo obarenia! Povrch filtračnej hornej časti je horúci. Pred čistením sa uistite, že kávovar dostatočne vychladol. Kávovar vypnite aspoň hodinu pred vykonávaním tohto zásahu.

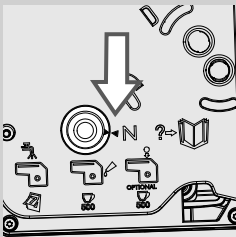

- 13** Uistite sa, či je jednotka spracovania kávy v kľudovej polohe. Dve značky majú byť v zodpovedajúcej polohe. V opačnom prípade vykonajte postup bodov (14 a 15).

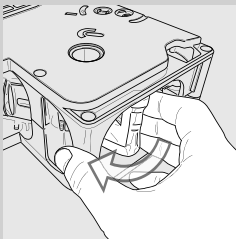

- 14** Ručným otočením dolného čapu nastavte jednotku spracovania kávy do kľudovej polohy, ako je znázornené na vedľa uvedenom obrázku a natočte ho do blokovacej polohy popísanej v nasledujúcom bode.

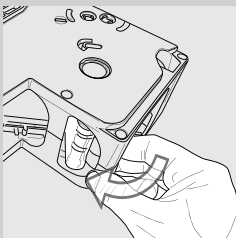

- 15** Po dosiahnutí polohy znázornenej na vedľa uvedenom obrázku sa uistite, že obe referenčné značky súhlasia a že je jednotka spracovania kávy zaistená.

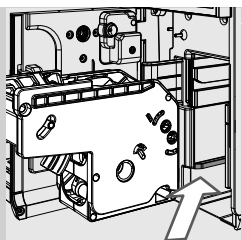

16 Novú jednotku spracovania kávy zasuňte na miesto nasadením do vodiacich drážok na zaklapnutie.

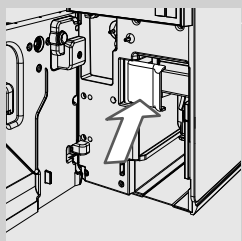

17 Zaisťte jednotku spracovania kávy zatahnutím za blokovaciu páku.

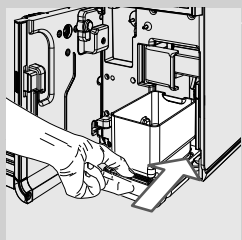

18 Zasuňte odkvapávací podnos (vnútorný) a zberač kávovej usadeniny.



19 Zatvorte servisné dverka.

Mesačné čistenie karafy na mlieko



Na mesačné čistenie odporúčame použiť k odstráneniu prípadných zbytkov mlieka z okruhov prostriedkov na čistenie mliečnych okruhov "Saeco Milk Circuit Cleaner". Čistiaci prostriedok "Saeco Milk Circuit Cleaner" si môžete dokúpiť samostatne. Pre bližšie informácie odkazujeme na kapitolu, ktorá pojednáva o prostriedkoch na údržbu.



Pozor:

Nebezpečnosť obarenia! Na začiatku prípravy môže horúca voda a para krátko prerušovane striekať. Nebezpečnosť obarenia! Skôr, než odoberiete karafu na mlieko, počkajte na skončenie cyklu.

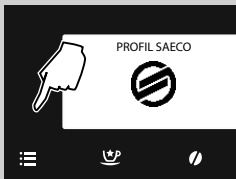

1 Stlačte tlačidlo "☰" pre otvorenie hlavného menu kávovaru.

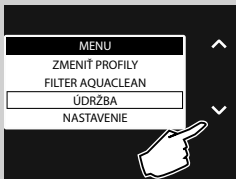

2 Stlačením tlačidla "▼" navoľte položku "ÚDRŽBA".

3 Potvrďte stlačením "✓".

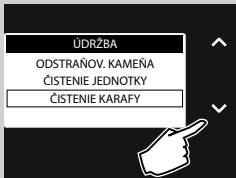

4 Stlačením tlačidla "▼" navoľte položku "ČISTENIE KARAFY".

5 Potvrďte stlačením "✓".

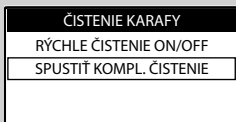

6 Stlačením tlačidla "▼" navoľte položku "SPUŠTIŤ KOMPL. ČISTENIE".

7 Potvrďte stlačením "✓".

SPUSTIŤ KOMPL. ČISTENIE

SPUSTIŤ KOMPLEXNÉ
UMÝVANIE KARAFY?
(~ 5 MINÚTY)

- 8 Stlačením "✓" potvrdíte voľbu alebo "↶" sa vrátite do predošlého menu.

ČISTENIE KARAFY

DOPLŇTE
ZÁSOBNÍK NA VODU

- 9 Nádržku naplňte čerstvou vodou až po hladinu MAX. Potvrďte stlačením tlačidla "✓".

ČISTENIE KARAFY

NALEJTE ČISTIACI
PROSTR. DO KARAFY
A NAPLŇTE VODOU

- 10 Nasypete jeden sáčok prostriedku na čistenie karafy na mlieko. Karafu na mlieko naplňte čerstvou pitnou vodou až po hladinu MAX a počkajte, až pokiaľ sa čistiaci prostriedok úplne nerozpustí.

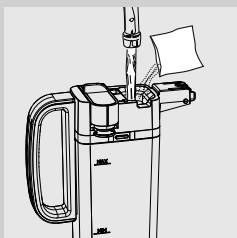

- 11 Zasuňte karafu do kávovaru. Presuňte výtok karafy smerom doprava až na symbol "⊙". Potvrďte stlačením tlačidla "✓".

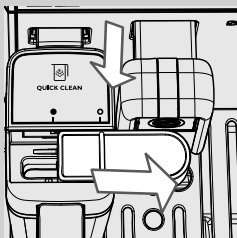

ČISTENIE KARAFY

VSUNÚŤ KARAFU
NA MLIEKO
A OTVORIŤ VÝTOK

- 12 Potvrďte stlačením "✓".

ČISTENIE KARAFY

POSTAVTE NÁDOBU
POD VÝTOK
KARAFY

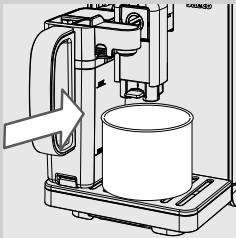

- 13** Pod výtok postavte väčšiu nádobu (1,5 l). Potvrďte stlačením tlačidla "✓". Kávovar začne vypúšťať roztok výtokom mlieka.

ČISTENIE KARAFY



- 14** Na displeji sa zobrazí táto obrazovka, ktorá umožňuje zobrazenie priebehu cyklu indikátorom.



Pozor:

Nepožívajte roztok, ktorý je vypúšťaný v tejto fáze.

VYPLACHOV. KARAFY

DOPLŇTE
ZÁSOBNÍK NA VODU

- 15** Po vypustení naplňte nádržku čerstvou vodou až po hladinu MAX. Potvrďte stlačením tlačidla "✓".

VYPLACHOV. KARAFY

NAPLŇTE KARAFU
ČERSTVOU VODOU

- 16** Odoberte karafu na mlieko a nádobu z kávovaru.

- 17** Vypláchnite dôkladne karafu na mlieko a naplňte ju čerstvou pitnou vodou až po hladinu MAX. Zasuňte karafu na mlieko do kávovaru. Potvrďte stlačením tlačidla "✓".

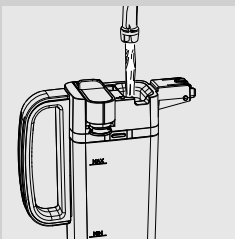

VYPLACHOV. KARAFY

VSUNŮT KARAFU
NA MLIEKO
A OTVORIŤ VÝTOK

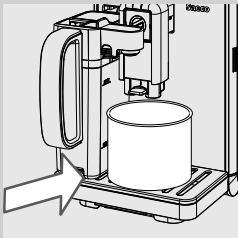

18 Vyprázdnite nádobu a znova ju postavte pod výtok kávy. Potvrďte stlačením tlačidla "✓".

VYPLACHOV. KARAFY

POSTAVTE NÁDOBU
POD VÝTOK
KARAFY

19 Potvrďte stlačením "✓".

VYPLACHOV. KARAFY



20 Kávovar začne vypúšťať vodu z výtoku mlieka. Na displeji sa zobrazí vedľa uvedená obrazovka.

21 Po skončení cyklu je kávovar pripravený k výdaju nápojov.

22 Demontujte a umyte karafu na mlieko postupom uvedeným v kapitole "Týždenné čistenie karafy na mlieko".

Mesačné namazanie jednotky spracovania kávy



Namažte jednotku spracovania kávy po príprave približne 500 šálok alebo jedenkrát mesačne.

Mazivo Saeco na namazanie jednotky spracovania kávy si môžete dokúpiť samostatne. Pre bližšie informácie odkazujeme na časť tohto návodu na použitie, ktorá pojednáva o prostriedkoch na údržbu.

! Upozornenie:

jednotku spracovania kávy pred namazaním opláchnite čerstvou vodou a nechajte vyschnúť postupom uvedeným v kapitole "Týždenné čistenie jednotky spracovania kávy".

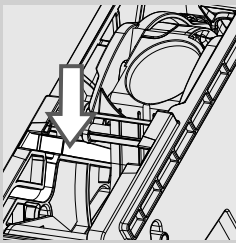

- 1 Naneste rovnomernú vrstvu maziva na obe bočné vodiace drážky.

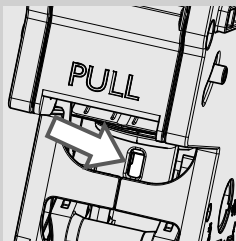
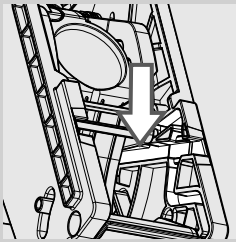

- 2 Namažte aj piest, ako je zobrazené na obrázku.

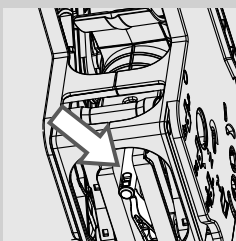

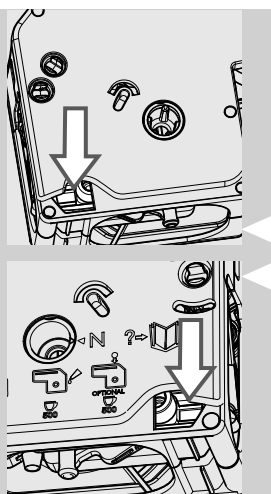

- 3 Namažte vodiace drážky z oboch strán jednotky spracovania kávy.
- 4 Zasuňte jednotku spracovania kávy do lôžka, až do nasadenia na miesto (viď kapitola "Týždenné čistenie jednotky spracovania kávy").
- 5 Vložte odkvapávací podnos (vnútorný) a zberač kávovej usadeniny a zatvorte servisné dvierka.

Mesačné čistenie jednotky spracovania kávy s použitím odmasťovacích tabliet



Okrem týždenného čistenia odporúčame vykonať po príprave približne 500 šálok kávy alebo jedenkrát mesačne aj tento čistiaci cyklus s použitím odmasťovacích tabliet. Táto operácia je súčasťou údržby jednotky spracovania kávy.

Odmasťovacie tablety a údržbársku sadu si môžete dokúpiť samostatne. Pre bližšie informácie odkazujeme na kapitolu, ktorá pojednáva o prostriedkoch na údržbu.

! Upozornenie:
odmasťovacie tablety slúžia iba na čistenie a nemajú žiadny odvápnovací účinok. Za účelom odstránenia vodného kameňa používajte prípravok na odstránenie vodného kameňa Saeco a postupujte podľa pokynov, uvedených v kapitole "Odstránenie vodného kameňa".



- 1 Stlačte tlačidlo "☰" pre otvorenie hlavného menu kávovaru.

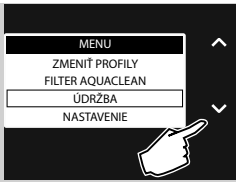

2 Stlačením tlačidla "✓" navoľte položku "ÚDRŽBA".

3 Potvrďte stlačením "✓".

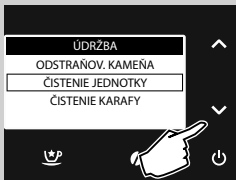

4 Stlačením tlačidla "✓" navoľte položku "ČISTENIE JEDNOTKY".

5 Potvrďte stlačením "✓".

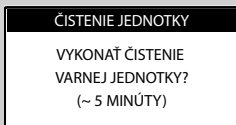

6 Stlačením "✓" potvrdíte voľbu alebo "↶" sa vrátite do predošlého menu.

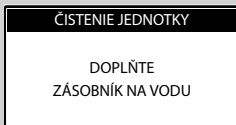

7 Nádržku naplňte čerstvou vodou až po hladinu MAX. Stlačte tlačidlo "✓".

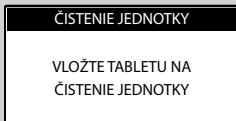

8 Do priehradky na predmletú kávu dajte jednu odmasťovaciu tabletu. Stlačte tlačidlo "✓".

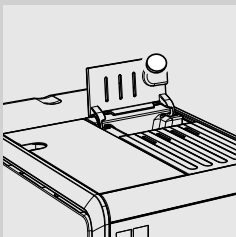

ČISTENIE JEDNOTKY

VLOŽTE NÁDOBU
POD
DÁVKOVACÍ VÝPUST

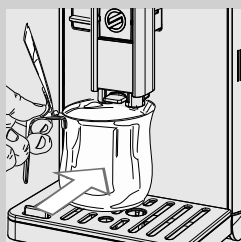

- 9** Pod výtok kávy postavte väčšiu nádobu (1,5 l).
Stlačením tlačidla "✓" spustíte čistiaci cyklus.



Pozor:

Nepožívajte roztok, ktorý je vypúšťaný v tejto fáze.

ČISTENIE JEDNOTKY



- 10** Zobrazí sa vedľa uvedená ikona. Priebeh cyklu znázorňuje na displeji táto obrazovka.



- 11** Po vypustení nádobu odoberte a vyprázdňte.

- 12** Umývajte jednotku spracovania kávy postupom popísaným v kapitole "Týždenné čistenie jednotky spracovania kávy".

ODSTRÁNENIE VODNÉHO KAMEŇA

Ak sa zobrazí symbol , znamená to, že je potrebné vykonať odstránenie vodného kameňa.

Cyklus odstránenia vodného kameňa trvá približne 30 minút.

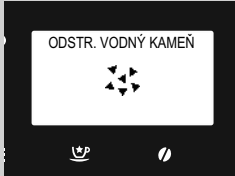

! Upozornenie:

Neodvápnenie môže viesť k nesprávnej funkcii Vášho kávovaru. V tom prípade sa záruka NEVZŤAHUJE na prípadnú opravu.

! Pozor: používajte len roztok na odstránenie vodného kameňa Saeco, ktorý bol vyvinutý špeciálne na optimalizáciu výkonu kávovaru. Iné prípravky môžu spôsobiť poškodenie kávovaru a môžu vo vode po sebe zanechať zvyšky.

Roztok na odstránenie vodného kameňa Saeco možno kúpiť samostatne. Pre bližšie informácie odkazujeme na časť tohto návodu na použitie, ktorá pojednáva o prostriedkoch na údržbu.



! Pozor: nikdy nepite roztok na odstránenie vodného kameňa ani produkty, vypúšťané pred dokončením cyklu. V žiadnom prípade nepoužívajte ocot ako prípravok na odstránenie vodného kameňa.

☰ Poznámka:

počas odvápnovacieho programu nevyťahujte jednotku spracovania kávy.

Cyklus odstránenia vodného kameňa vykonávajte podľa nasledujúcich pokynov:



1 Stlačte tlačidlo  pre otvorenie hlavného menu kávovaru.

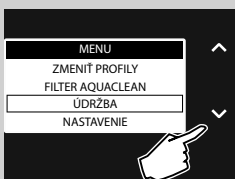

2 Stlačením tlačidla  navoľte položku "ÚDRŽBA".

3 Potvrďte stlačením .

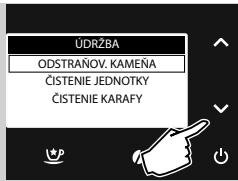

4 Stlačením "✓" potvrdíte nastavenie položky "ODSTRAŇOV. KAMEŇA".



Poznámka:

ak bolo tlačidlo "✓" stlačené omylom, stlačte tlačidlo "↶".

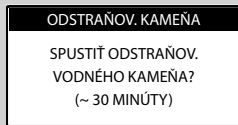

5 Potvrdíte stlačením tlačidla "✓".

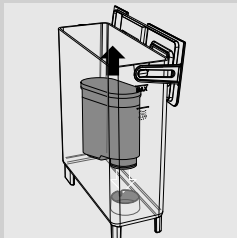

6 Odoberte nádržku na vodu a vyprázdnite ju. Vytiahnite filter AquaClean.

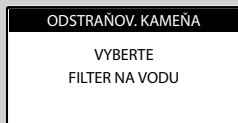

7 Potvrdíte stlačením tlačidla "✓".

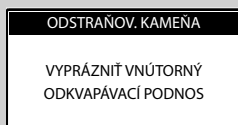

8 Odoberte vnútorný a vonkajší odkvapávací podnos a zberač kávy usadeniny. Potvrdíte stlačením tlačidla "✓".

ODSTRAŇOV. KAMEŇA
 NAPLNĚTE KARAFU VODOU
 POLOVICE A ZASUŇTE
 NA MIESTO

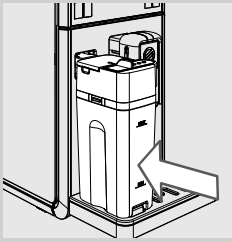

ODSTRAŇOV. KAMEŇA
 VLOŽTE NÁDOBU
 POD
 DÁVKOVACÍ VÝPUST

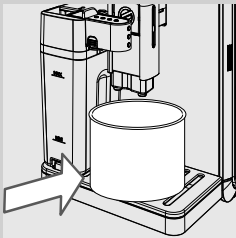

ODSTRAŇOV. KAMEŇA
 NALEJTE ODVÁPŇ. PRÍPRAVOK
 A VODU DO NÁDRŽKY
 AŽ PO HLADINU CALC-CLEAN

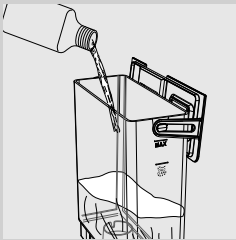

- 9** Karafu naplňte do polovice jej objemu vodou a zasuňte ju späť do kávovaru.
 Presuňte výtok karafy smerom doprava až na symbol "○".
 Potvrďte stlačením tlačidla "✓".

- 10** Pod výtok karafy na mlieko a výtok kávy postavte väčšiu nádobu (1,5 l).
 Potvrďte stlačením tlačidla "✓".

- 11** Vylejte do nej celý obsah fľaše prípravku na odstránenie vodného kameňa Saeco.

- 12** Nádržku naplňte čerstvou vodou až po hladinu CALC CLEAN.
 Nádržku zasuňte späť do kávovaru.
 Potvrďte stlačením tlačidla "✓".

ODSTRAŇOV. KAMEŇA



- 13** Kávovar začne postupne vypúšťať roztok na odstránenie vodného kameňa. Priebeh cyklu je znázornený na displeji.

ODSTRAŇOV. KAMEŇA



SPUŠTIŤ

**Poznámka:**

pre vyprázdnenie nádoby v priebehu cyklu a dočasné pozastavenie cyklu odstránenia vodného kameňa stlačte tlačidlo "↺". Stlačte tlačidlo "✓", aby mohol cyklus pokračovať.

VYPLACHOVANIE

VYPLÁCHNUŤ NÁDRŽKU
NA VODU
A NAPLNÍŤ VODOU

- 14** Signalizácia indikuje, že prvá fáza skončila. Je potrebné nádržku na vodu vypláchnuť. **Nádržku na vodu naplňte čerstvou vodou až po hladinu CALC CLEAN.** Stlačte tlačidlo "✓".

**Poznámka:**

je potrebné očistiť okruh za použitia naprogramovaného množstva vody. Ak nádržka na vodu nie je naplnená až po hladinu CALC CLEAN, môže kávovar upozorniť na potrebu vykonania ďalších cyklov plnenia nádržky k preplachu.

VYPLACHOVANIE

VYPRÁZNIŤ VNÚTORNÝ
ODKVAPÁVACÍ PODNOS

- 15** Vyprázdňte odkvapávací podnos (vnútorný) a zasuňte ho späť na miesto. Potom stlačte tlačidlo "✓".

VYPLACHOVANIE

NAPLNÍTE KARAFU VODOU
POLOVICE A ZASUŤTE
NA MIESTO

- 16** Vyprázdnite karafu na mlieko a naplňte ju do polovice jej objemu čerstvou vodou. Zasuňte ju späť do kávovaru s otvoreným výtokom. Stlačte tlačidlo "✓".

VYPLACHOVANIE

VLOŽTE NÁDOBU
POD
DÁVKOVACÍ VÝPUST

- 17** Vyprázdnite nádobu a znova ju postavte pod výtok karafy na mlieko a výtok kávy. Stlačte tlačidlo "✓".



18 Cyklus preplachovania je spustený. Priebeh procesu udáva indikátor.

Poznámka:

pre vyprázdnenie nádoby v priebehu cyklu a dočasné pozastavenie cyklu preplachovania stlačte tlačidlo "↺". Stlačte tlačidlo "✓", aby mohol cyklus pokračovať.

Poznámka:

cyklus preplachovania na vyčistenie okruhu je vykonaný za použitia na-programovaného množstva vody, aby bola zaručená optimálna výkonnosť kávovaru. Ak nádržka nie je naplnená až po hladinu CALC CLEAN, môže kávovar upozorniť na potrebu vykonania ďalších cyklov.

19 Ak bolo vypustená všetka voda potrebná na cyklus preplachovania, kávovar automaticky ukončí odvápnovací program.

20 Po skončení odvápnovacieho programu vykoná kávovar automatický cyklus preplachovania. Nádobu odoberte a vyprázdňte až po skončení cyklu.

21 Demontujte a umyte karafu na mlieko postupom uvedeným v kapitole "Týždenné čistenie karafy na mlieko".

22 Vyprázdňte odkvapávací podnos (vnútorný) a zasuňte ho späť na miesto.

23 Vložte filter AquaClean (ak je k dispozícii) do nádržky na vodu.

Poznámka:

po skončení cyklu odstránenia vodného kameňa opláchnite jednotku spracovania kávy postupom uvedeným v kapitole "Týždenné čistenie jednotky spracovania kávy".

Prerušenie cyklu odstránenia vodného kameňa

Po spustení je potrebné cyklus odstránenia vodného kameňa dokončiť a nevypínať pritom kávovar.





Pokiaľ sa kávovar zablokuje, cyklus je možné opustiť stlačením tlačidla ON/OFF.





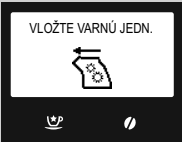
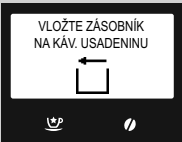

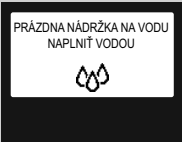
V takom prípade, alebo v prípade prerušenia dodávky elektrickej energie alebo neúmyselného a náhodného odpojenia napájacieho kábla, vyprázdnite a dôkladne vypláchnite nádržku na vodu a naplňte ju až po hladinu CALC CLEAN.

Pred pokračovaním v príprave nápojov postupujte podľa pokynov uvedených v kapitole "Manuálny cyklus preplachovania".

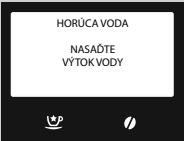
Ak sa cyklus nedokončil, kávovar bude aj naďalej vyžadovať vykonanie cyklu odstránenia vodného kameňa, ktorý treba vykonať čo najskôr.

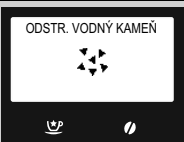
HLÁSENIA NA DISPLEJI

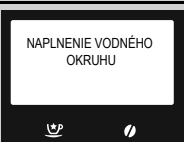
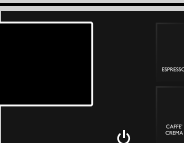
Zobrazené hlásenie	Význam hlásenia
	Naplňte zásobník zrnkovej kávy.
	Jednotka spracovania kávy musí byť správne zasunutá do prístroja.
	Založte zberač kábovej usadeniny a vnútorný odkvapávací podnos.
	<p>Vyprázdnite zberač kábovej usadeniny.</p> <p>Poznámka: zberač kábovej usadeniny je nutné vyprázdňovať len na vyžiadanie samotného kávovaru a iba pri zapnutom kávovare. Ak vyprázdnete zberač pri vypnutom kávovare, toto vyprázdnenie nebude nezaznamenané.</p>
	Zatvorte servisné dvierka.
	Odoberte nádržku na vodu a naplňte ju. Nádržku možno naplniť aj cez príslušný otvor na veku.
	<p>Otvorte servisné dvierka a vyprázdňte vnútorný odkvapávací podnos.</p> <p>Poznámka: ak túto operáciu vykonáte pri zapnutom kávovare, bude zaznamenané vyprázdnenie zberača kábovej usadeniny a vynuluje sa príslušné počítadlo. Je preto nutné vysypať i kávové usadeniny.</p>
	Nasadte kryt na zásobník zrnkovej kávy a/alebo príslušné veko na zrnká kávy.

Zobrazené hlásenie	Význam hlásenia
	<p>Nasaďte výtok vody, aby sa tým umožnilo spustenie vypúšťania. Pre ukončenie stlačte "ESC".</p>
	<p>Nasuňte karafu na mlieko s otvoreným výtokom, až potom spustíte výdaj.</p>
	<p>Je potrebné odstrániť vodný kameň z kávovaru. Dodržiavajte pokyny, uvedené v kapitole "Odstránenie vodného kameňa" tohto návodu. <u>Poznámka: neodvápnenie môže viesť k nesprávnej funkcii Vášho kávovaru. Záruka sa v tom prípade NEVZŤAHUJE na prípadnú opravu.</u></p>
	<p>Kávovar signalizuje, že je potrebné vymeniť filter na vodu "AquaClean".</p>
	<p>Kávovar práve naplňa vodný okruh. Počkajte na dokončenie cyklu.</p>
	<p>Červená LED kontrolka bliká. Režim stand-by opustíte stlačením ktoréhokoľvek tlačidla.</p>
	<p>Zaznamenajte si chybový kód (E xx) uvedený v dolnej časti displeja. Vypnite kávovar. Po 30 sekundách ho znova zapnite. Zopakujte postup 2- alebo 3-krát. Pokiaľ sa kávovar nezapne, kontaktujte národnú technickú Hotline spoločnosti Philips SAECO a poskytnite kód uvedený na displeji. Kontakty nájdete v samostatnom záručnom liste alebo na stránkach www.philips.com/support.</p>

RIEŠENIE PROBLÉMOV

V tejto kapitole je uvedený zoznam najčastejšie sa vyskytujúcich porúch a problémov kávovarov. Pokiaľ by Vám ani nižšie uvedené informácie nepomohli k odstráneniu problémov, navštívte sekciu často kladené otázky (FAQ) na stránkach www.saeco.com/support alebo kontaktujte národnú technickú Hotline Philips Saeco. Kontakty nájdete v samostatnom záručnom liste alebo na stránkach www.saeco.com/support.

Problém	Príčiny	Riešenia
Prístroj sa nezapne.	Prístroj nie je zapojený do elektrickej siete.	Zapojte prístroj do elektrickej siete.
	Hlavný vypínač v polohe "0".	Skontrolujte, či je hlavný vypínač v polohe "1".
Odkvapávací podnos je plný napriek tomu, že nedošlo k vypusteniu vody.	K automatickému vypúšťaniu vody do odkvapávacieho podnosu môže dôjsť v rámci preplachovania okruhových a k zaručeniu správnej funkcie kávovaru.	Jedná sa o normálny jav.
Káva nie je dostatočne teplá.	Šálky/malé šálky sú studené.	Predohrejte šálky/malé šálky horúcou vodou alebo použite výtok horúcej vody.
	V menu programovania je nastavená nízka teplota nápoja.	Uistite sa, že je v menu programovania nastavená normálna alebo vysoká teplota.
	Do kávy sa pridáva studené mlieko.	Studené mlieko znižuje teplotu výsledného nápoja: mlieko pred pridaním do nápoja predohrejte.
Kávovar nedodáva horúcu vodu.	Zanesený alebo znečistený výtok horúcej vody/pary.	Očistite výtok horúcej vody. Skontrolujte špičku dýzy a overte, či nie je výtok zanesený. Vyčistite dýzu od vodného kameňa pomocou ihly alebo špendlíka.
Kávovar nenaplní šálku/malú šálku.	Kávovar nebol naprogramovaný.	Vstúpte do menu programovania nápojov a upravte podľa vlastných potrieb nastavenie množstva kávy pre jednotlivé nápoje.
Káva má málo peny (pozri poznámka).	Zmes nie je vhodná, káva nie je čerstvo pražená alebo je málo pomletá.	Zmeňte zmes kávy alebo nastavte jemnosť mletia podľa kapitoly "Nastavenie mlynčeka na kávu s keramickými mlecími kameňmi".
	Vyprchaná zrnková alebo predmletá káva.	Uistite sa, že je k dispozícii čerstvá zrnková alebo predmletá káva.
Nespenené mlieko.	Nevytiahnutý výtok mlieka.	Skontrolujte, či je výtok mlieka správne vytiahnutý až na symbol "O".
	Nekompletná alebo nesprávne zmontovaná karafa.	Uistite sa, že je hadička správne nasadená. Je potrebné znova zmontovať všetky diely, ako je popísané v odseku "Týždenné čistenie karafy na mlieko".

Problém	Príčiny	Riešenia
Kávovar sa príliš dlho zohrieva alebo množstvo vody vychádzajúcej z dýzy je obmedzené.	Vnútrotný okruh kávovaru je upchatý vodným kameňom.	Odstráňte vodný kameň z kávovaru.
Nemožno vytiahnuť jednotku spracovania kávy.	Jednotka spracovania kávy je mimo polohy.	Zapnite kávovar. Zatvorte servisné dvierka. Jednotka spracovania kávy sa automaticky vráti do počiatočnej pozície.
	Založený zberač kávovej usadeniny.	Vytiahnite najskôr zberač kávovej usadeniny a následne odoberte jednotku spracovania kávy.
Prílišné množstvo mletej kávy pod a nad jednotkou spracovania kávy.	Použitá káva by mohla byť nevhodná pre automatické kávovary.	Použite iný druh kávy alebo upravte nastavenie mlynčeka na kávu (viď kapitola "Nastavenie mlynčeka na kávu s keramikými mlecími kameňmi").
	Prebieha nastavovanie mlynčeka na kávu pre nový druh zrnkovej alebo predmletej kávy.	Kávovar sa nastaví automaticky po výdaji niekoľkých káv tak, aby optimalizoval vylúhovanie, v závislosti od upechovania dávky mletej kávy. Správne nastavenie mlynčeka na kávu si môže vyžiadať vypustenie dvoch alebo troch nápojov. Jedná sa o normálny jav, súvisiaci s charakteristikami kávovaru.
Príliš suchá alebo príliš vlhká kávová usadenina.	Nastavte mlynček na kávu.	Nastavenie mlynčeka na kávu s keramikými mlecími kameňmi ovplyvňuje kvalitu usadenín. Pokiaľ je kávová usadenina príliš vlhká, nastavte hrubšie mletie. Pokiaľ je kávová usadenina príliš suchá, nastavte jemnejšie mletie. Odkazujeme na kapitolu "Nastavenie mlynčeka na kávu s keramikými mlecími kameňmi".
Kávovar namelie zrnkovú kávu, ale káva nevyteká (pozri poznámka).	Chýba voda.	Naplňte nádržku vodou a zaveďte ju do okruhu (odkazujeme na kapitolu "Manuálny cyklus preplachovania").
	Jednotka spracovania kávy je znečistená.	Vyčistite jednotku spracovania kávy (kapitola "Týždenné čistenie jednotky spracovania kávy").
	Môže sa vyskytnúť, keď kávovar automaticky nastavuje dávky.	Pripravte niekoľko káv postupom uvedeným v kapitole "Saeco Adapting System".
	Znečistený výtok.	Vyčistite výtok.
Káva je príliš vodová (pozri poznámka).	Môže sa vyskytnúť, keď kávovar automaticky nastavuje dávky.	Pripravte niekoľko káv postupom uvedeným v kapitole "Saeco Adapting System".
	Káva je málo pomletá.	Zmeňte zmes kávy alebo nastavte jemnosť mletia postupom popísaným v kapitole "Nastavenie mlynčeka na kávu s keramikými mlecími kameňmi".
	Pretočený prepínač zásobníka zrnkovej kávy.	Otočte prepínač do polohy  .

Problém	Príčiny	Riešenia
Káva vyteká pomaly (pozri poznámka).	Pomletá káva je príliš jemná.	Zmeňte zmes kávy alebo nastavte jemnosť mletia postupom popísaným v kapitole "Nastavenie mlynčeka na kávu s keramickými mlecími kameňmi".
	Zanesené okruhy.	Vykonajte cyklus odstránenia vodného kameňa.
	Jednotka spracovania kávy je znečistená.	Vyčistite jednotku spracovania kávy (odkazujeme na kapitolu "Týždenné čistenie jednotky spracovania kávy").
Káva vyteká mimo výtok.	Výtok je upchatý alebo je nesprávne nasadený.	Vyčistite výtok a jeho otvory a správne ho nasadte späť.
Nemožno namontovať výtok ku karafe na mlieko.	Kolík je v nesprávnej polohe.	Presuňte ručne kolík do správnej polohy a nasadte výtok na karafu.
Kávovar sa nepripojí k aplikácii.	Prílišná vzdialenosť medzi kávovarom a vzdialeným zariadením.	Pri používaní vzdialeného zariadenia sa nevzdďalujte od kávovaru na viac ako 5 metrov.



Poznámka:

tieto problémy sa môžu bežne vyskytovať pri zmene druhu používanej kávy alebo pri prvej inštalácii. V takom prípade počkajte, pokiaľ kávovar nepristúpi k autoregulácii, ako je to popísané v kapitole "Saeco Adapting System".

ENERGETICKÁ ÚSPORA

Režim Stand-by

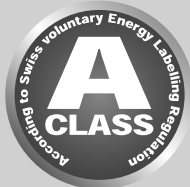

Plnoautomatický espresso kávovar Saeco bol vyprojektovaný pre energetickú úsporu, ako to dokazuje energetický štítok, ktorý spotrebič začleňuje do energetickej triedy A.

Po uplynutí určitého, používateľom nastaviteľného časového intervalu nečinnosti (viď kapitola "Programovanie kávovaru") sa kávovar automaticky vypne. Po príprave kávy vykoná kávovar cyklus preplachovania. Spotreba energie v režime stand-by nepresahuje 1 Wh.

Pre zapnutie kávovaru stlačte a podržte pár sekúnd toto tlačidlo "⏻" (za podmienky, že je hlavný vypínač na zadnej strane kávovaru na "I"). Po vychladnutí výhrevného telesa vykoná kávovar cyklus preplachovania.

Kávovar je možné manuálne uviesť do režimu stand-by tak, že podržíte po dobu 3 sekúnd stlačené tlačidlo STAND-BY.



Poznámka:

- 1 kávovar neprejde do režimu stand-by, ak sú servisné dvierka otvorené.
- 2 Po prepnutí do režimu stand-by môže kávovar vykonať cyklus preplachovania. Cyklus možno prerušiť stlačením tlačidla "↶".

Kávovar možno znova zapnúť:

- 1 stlačením akéhokoľvek tlačidla na ovládacom paneli;
- 2 otvorením servisných dvierok (po uzavretí dvierok sa kávovar vráti do režimu stand-by).

Keď je kávovar v režime stand-by, bliká červená kontrolka tlačidla "⏻".

TECHNICKÉ PARAMETRE

Výrobca si vyhradzuje právo zmeniť technické parametre výrobku.

Nominálne napätie - Nominálny výkon - Napájanie	Vid' štítok na kávovare
Materiál telesa	Termoplast/kov
Rozmery (d x v x h)	210 x 360 x 460 mm
Hmotnosť	13 kg
Dĺžka kábla	800-1 200 mm
Ovládací panel	Čelný
Veľkosť šálky	110 mm
Nádržka na vodu	1,7 litra - Snímateľná
Objem zásobníka zrnkovej kávy	270 g
Kapacita zberača kávy usadeniny	20
Tlak čerpadla	15 barov
Výhrevné teleso	Nerezová oceľ
Bezpečnostné zariadenia	Poistný tlakový ventil výhrevného telesa - Dvojité bezpečnostný termostat - Tepelná poistka
Bluetooth	Bluetooth Smart (low energy)
Maximálna vzdialenosť pre použitie	5 m
Kompatibilita s tabletmi	Avanti App je kompatibilná s iPad 3/4/Air/mini s Retina displejom, s operačným systémom iOS7 alebo vyššej verzie a so Samsung Galaxy Tab 3 (8.0")/Tab 4 (10.1")/Note pro LTE (12.2"), Nexus 7 2013 (7"), Sony Xperia Z LTE (10.1"), s operačným systémom Android v.4.3 alebo vyššej verzie a so zariadeniami Bluetooth verzie 4.0 a vyššej.

ZÁRUKA A SERVIS

Záruka

Bližšie informácie k záruke a k záručným podmienkam nájdete v samostatne dodanom záručnom liste.

Servis

Záleží nám na Vašej spokojnosti s kávovarom. Zaregistrujte svoj produkt na stránkach **www.saeco.com/welcome**, ak ste tak ešte neurobili. Vďaka tomu sa budeme môcť s vami spojiť a poskytnúť Vám pokyny a rady pre čistenie a odstraňovanie vodného kameňa.

Pre technickú podporu alebo servisný zásah navštívte webové stránky Philips na adrese **www.saeco.com/support** alebo kontaktujte národnú technickú Hotline spoločnosti Philips Saeco. Kontaktné číslo nájdete v samostatnom záručnom liste alebo na stránkach **www.saeco.com/support**.

OBJEDNÁVKA PROSTRIEDKOV NA ÚDRŽBU

Na čistenie a odstraňovanie vodného kameňa používajte výhradne prostriedky na údržbu Saeco. Tieto prostriedky si môžete zakúpiť on-line na stránkach e-shopu Philips (ak je k dispozícii vo vašej krajine) na adrese **www.shop.philips.com/service**, u svojho miestneho predajcu alebo v autorizovaných technických servisoch.

V prípade problémov čo sa týka dostupnosti prostriedkov na údržbu kontaktujte národnú technickú Hotline spoločnosti Philips Saeco.

Kontakty nájdete v samostatnom záručnom liste alebo na stránkach **www.saeco.com/support**.

Prehľad prostriedkov na údržbu

- Prípravok na odstránenie vodného kameňa CA6700





- Filter AquaClean CA6903



- Mazivo HD5061









- Odmastovacie tablety CA6704



- Prostriedok na čistenie mliečnych okruhov CA6705

Názov	Ikona na displeji	Množstvo kávy v šálke (pribl.)	Doba vypúšťania mlieka (pribl.)
Espresso		Bežné množstvo: 50 ml Zmena množstva: 30÷70 ml	
Espresso Lungo		Bežné množstvo: 70 ml Zmena množstva: 40÷110 ml	
Caffè crema		Bežné množstvo: 125 ml Zmena množstva: 70÷280 ml	
Káva		Bežné množstvo: 110 ml Zmena množstva: 70÷140 ml	
Espresso macchiato		Bežné množstvo: 50 ml Zmena množstva: 30÷70 ml	Bežný čas: 5 sek. Zmena času: 5÷30 sek.
Cappuccino		Bežné množstvo: 54 ml Zmena množstva: 30÷170 ml	Východzie nastavenie: 20 sek. Zmena času: 10÷50 sek.
Latte macchiato		Bežné množstvo: 32 ml Zmena množstva: 30÷170 ml	Východzie nastavenie: 25 sek. Zmena času: 10÷75 sek.
Spenené mlieko			Východzie nastavenie: 30 sek. Zmena času: 10÷75 sek.

Názov	Ikona na displeji	Množstvo kávy v šálke (pribl.)	Doba vypúšťania mlieka (pribl.)
Ristretto		Bežné množstvo: 30 ml Zmena množstva: 20÷40 ml	
Espresso intenso		Bežné množstvo: 70 ml Zmena množstva: 40÷110 ml	
Espresso mild		Bežné množstvo: 40 ml Zmena množstva: 30÷70 ml	
Energy Coffee		Bežné množstvo: 190 ml Zmena množstva: 110÷320 ml	
Flat White (Café au lait)		Bežné množstvo: 70 ml Zmena množstva: 30÷260 ml	Bežné množstvo: 20 sek. Zmena času: 10÷50 sek.
Horúca voda		Bežné množstvo: 300 ml Zmena množstva: 50÷450 ml	

This image shows a blank sheet of white paper with horizontal ruling lines. There are 21 horizontal lines spaced evenly down the page. At each of the four corners, there are registration marks consisting of short horizontal and vertical lines, used for alignment during printing or scanning. The lines are solid black and extend across the width of the page.

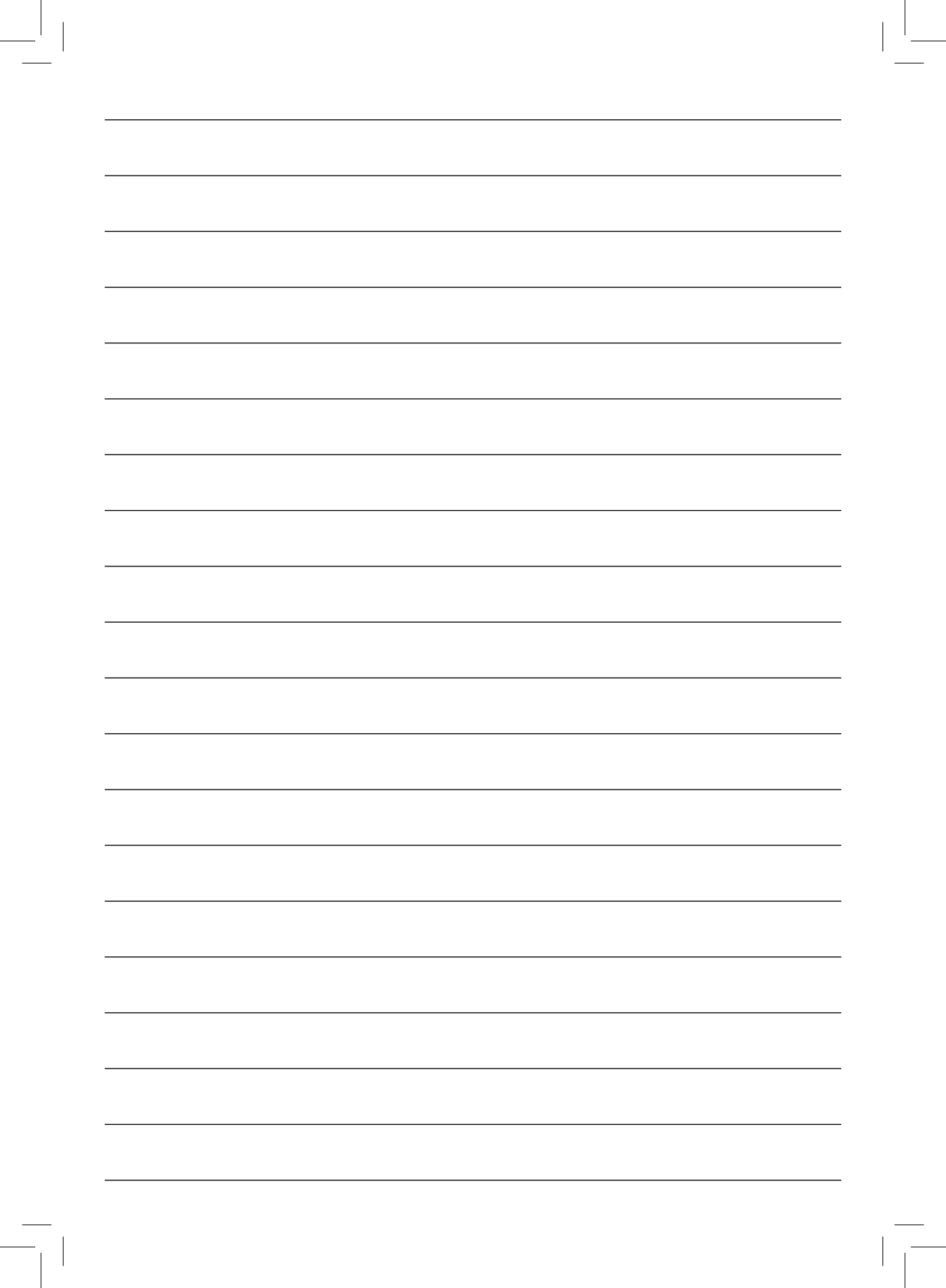



421946029481

Výrobca si vyhradzuje právo akejkoľvek zmeny či úpravy bez predchádzajúceho upozornenia.



www.philips.com/saeco