

HD7692, HD7690, HD7686

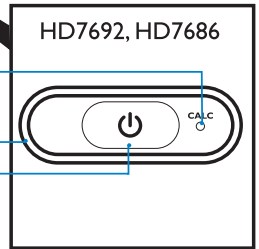

PHILIPS

1

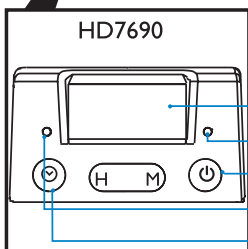
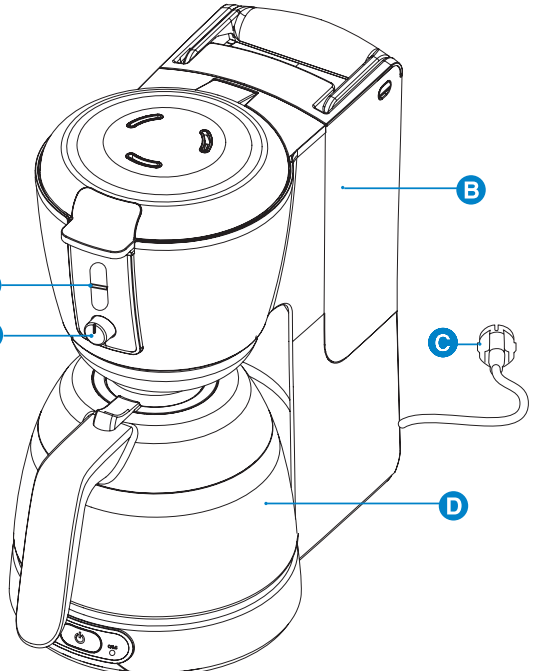
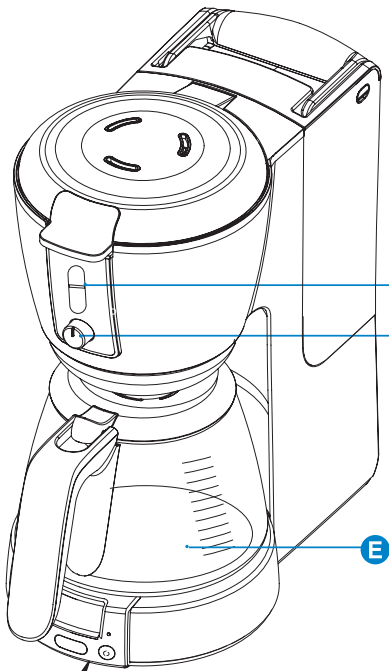
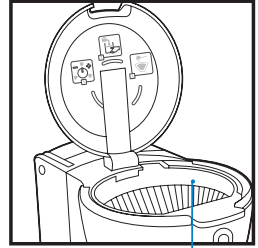
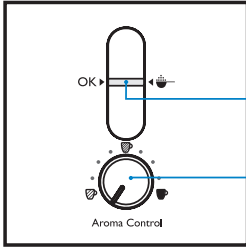

- H
- I
- J
- K
- L
- M

ENGLISH	4
БЪЛГАРСКИ	9
ČEŠTINA	15
EESTI	20
HRVATSKI	25
MAGYAR	30
ҚАЗАҚША	35
LIETUVIŠKAI	41
LATVIEŠU	46
POLSKI	51
ROMÂNĂ	56
РУССКИЙ	62
SLOVENSKY	68
SLOVENŠČINA	73
SRPSKI	78
УКРАЇНСЬКА	83

Important

Read this user manual carefully before you use the appliance and save it for future reference.

- Check if the voltage indicated on the appliance corresponds to the local mains voltage before you connect the appliance.
- Do not use the appliance if the mains cord, the plug or the appliance itself is damaged.
- If the mains cord is damaged, you must have it replaced by Philips, a service centre authorised by Philips or similarly qualified persons in order to avoid a hazard.
- This appliance is not intended for use by persons (including children) with reduced physical, sensory or mental capabilities, or lack of experience and knowledge, unless they have been given supervision or instruction concerning use of the appliance by a person responsible for their safety.
- Children should be supervised to ensure that they do not play with the appliance.
- Keep the cord out of the reach of children. Do not let the mains cord hang over the edge of the table or worktop on which the appliance stands.
- Do not place the appliance on a hot surface and do not let the mains cord come into contact with hot surfaces.
- Never immerse the appliance in water or any other liquid.
- Unplug the appliance if problems occur during brewing and before you clean it.

Thermos jug (HD7692 only)

- Do not disassemble the thermos jug.
- To prevent water from entering the thermos jug, never immerse the jug in water or any other liquid.
- The thermos jug is not dishwasher-proof.
- When the jug is filled with coffee, keep it in upright position to prevent leakage.
- During brewing, the lower part of the appliance and the bottom of the thermos jug become hot.

Electromagnetic fields (EMF)

This Philips appliance complies with all standards regarding electromagnetic fields (EMF). If handled properly and according to the instructions in this user manual, the appliance is safe to use based on scientific evidence available today.

General description (Fig. 1)

- A** Filter holder
- B** Detachable water tank
- C** Mains plug
- D** Thermos jug (HD7692 only)
- E** Glass jug
- F** Aroma Control knob
- G** Aroma Control indicator
- H** Descaling light (HD7692/HD7686 only)
- I** Display (HD7690 only)
- J** Power-on light
- K** On/off button
- L** Timer light (HD7690 only)
- M** Timer button (HD7690 only)

Preparing for use

- 1** Put the appliance on a flat and stable surface.
- 2** Put the plug in an earthed wall socket.

- 3** You can store excess cord by pushing it into the opening in the back of the coffee maker (Fig. 2).

Setting the clock (HD7690 only)

- 1** After you have put the plug in the wall socket, the word 'SET' appears on the display (Fig. 3).
- 2** Press the 'H' button one or more times to set the hour (Fig. 4).
 - ▶ The display shows the set hour (e.g. 7:00).
- 3** Press the 'M' button one or more times to set the minutes (Fig. 5).
 - ▶ The display shows the set minutes (e.g. 7:20).

Flushing the appliance

- 1** Remove the water tank and fill it with fresh, cold tap water (Fig. 6).

HD7692 only: When you operate the appliance without ground coffee, do not fill the water tank beyond the 8-cup mark, otherwise the thermos jug will overflow.

- 2** Put the water tank back onto the appliance (Fig. 7).
Do not put a filter and ground coffee in the filter holder.
- 3** Press the on/off button to switch on the appliance.
 - ▶ The power-on light goes on.
- 4** Let the appliance operate until the water tank is empty.
 - ▶ HD7692: The appliance switches off automatically after brewing.
- 5** HD7690/HD7686: Press the on/off button to switch off the appliance.
The appliance switches off automatically after 2 hours.
- 6** Clean the jug and the filter holder (see chapter 'Cleaning').
- 7** Let the appliance cool down for at least 3 minutes before you start brewing coffee.

Thermos jug (HD7692 only)

Note: Always preheat the thermos jug with hot tap water before you start brewing coffee.

- 1** Rinse the thermos jug with hot tap water to preheat it (Fig. 8).
To obtain the tastiest and hottest coffee, brew at least half a jug of coffee.
- 2** To pour out coffee, turn the lid to the right by its fin until the arrow on the jug points towards the 'pour' symbol on the lid. Always close the lid after pouring coffee to keep the coffee hot (Fig. 9).
- 3** To close the lid, turn it to the left by its fin until the arrow on the jug points towards the 'closed/brewing' symbol on the lid (Fig. 10).
- 4** To remove the lid from the thermos jug, turn it to the left by its fin until the arrow on the jug points towards the 'remove lid' symbol on the lid (Fig. 11).

Using the appliance

Brewing coffee

This coffee maker is equipped with Aroma Control, which allows you to adjust the strength of the coffee to your own taste. Aroma Control also helps you determine the right balance between pre-ground coffee and water.

Note: When you use Aroma Control, always fill the water tank with water before you put ground coffee in the filter.

- 1 Make sure the plug is in the wall socket.
- 2 Make sure the glass jug or thermos jug (with the lid in the 'closed/brewing' position ☞) is under the filter holder.
- 3 Set the coffee strength you prefer with the Aroma Control knob. (Fig. 12)
To increase the coffee strength, turn the knob to the right. To decrease the coffee strength, turn the knob to the left.
Note: When you set the coffee strength, make sure that the filter holder is in the appliance.
- 4 Remove the water tank and fill it with fresh, cold tap water (Fig. 6).
The level indications correspond to cups of 120ml.
- 5 Put the water tank back onto the appliance properly (Fig. 7).
 - ▶ The Aroma Control indicator moves upwards.
- 6 Take a paper filter (type 1x4 or no. 4) and fold the sealed edges to prevent tearing and folding.

Note: If you want to use Aroma Control to determine the right balance between ground coffee and water, do not use a permanent filter. Due to its weight, a permanent filter disrupts the coffee-water balance of Aroma Control.

- 7 Open the filter holder lid and put a paper filter in the filter holder (Fig. 13).
- 8 Put pre-ground coffee (filter-fine grind) in the filter until the Aroma Control indicator is in the OK position and close the filter holder lid (Fig. 14).
- 9 Press the on/off button to switch on the appliance.
 - ▶ The red power-on light goes on.
- 10 When all the water has passed through the filter, you can remove the jug from the appliance.

If you remove the jug for more than 30 seconds before all the water has passed through the filter, the filter may overflow.

- ▶ HD7692: the appliance switches off automatically after brewing. The thermos jug keeps the coffee hot.
 - ▶ HD7690/HD7686: the coffee is kept hot on the hotplate as long as you leave the appliance switched on.
- 11 HD7690/7HD7686: press the on/off button to switch off the appliance after use.
The appliance switches off automatically after 2 hours.
 - 12 Remove the filter holder (Fig. 15).
 - 13 Throw away the paper filter. (Fig. 16)
 - 14 Let the appliance cool down for at least 3 minutes before you start brewing coffee again.

Timer (HD7690 only)

You can use the timer to preset the time at which you want the coffeemaker to brew coffee.

Note: If you want to use the timer function (HD7690 only), make sure the clock is set to the correct time. You can only set the current time when the appliance is switched off (see section 'Setting the clock' in chapter 'Preparing for use').

Note: After a power failure, you have to set the clock and the timer again.

- 1 Press the timer button (Fig. 17).
 - ▶ The display shows the set auto-on time and the yellow timer light goes on.

After you press the timer button, the normal time reappears if you stop pressing the hour button or minutes button for more than 5 seconds. In that case, the timer is set.

- 2 Press the 'H' button one or more times to set the hour (Fig. 4).
 - 3 Press the 'M' button one or more times to set the minutes (Fig. 5).
 - ▶ 5 seconds after you stop pressing the hour button or minutes button, the normal time reappears. The yellow timer light goes on to indicate that the timer is set.
 - 4 Follow steps 1 to 8 of section 'Brewing coffee' to prepare the appliance for brewing coffee.
 - 5 The appliance starts brewing coffee at the preset time.
 - ▶ The yellow timer light goes off and the red power-on light goes on.
- If you want to check whether you have set the timer correctly, press the timer button.
If you want to switch off the timer, press the on/off button.

Cleaning

Never immerse the appliance in water.

- 1 Unplug the appliance.
- 2 Clean the outside of the appliance with a moist cloth.
- 3 Remove the filter holder.
- 4 Clean the glass jug and the filter holder in hot water with some washing-up liquid or in the dishwasher.

To clean the thermos jug, see section 'Thermos jug (HD7692 only)' in this chapter.

- 5 After cleaning, rinse the glass jug with fresh hot water.

Water tank

- 1 Remove the water tank from the appliance.
- 2 Remove the cover from the water tank (Fig. 18).
- 3 Clean the water tank in hot water, if necessary with some washing-up liquid.

Note: If you use a washing-up brush, be careful not to damage the valve in the bottom of the water tank.

Do not use an object with sharp edges to clean the water inlet on the appliance.

- 4 Rinse the water tank with fresh water after cleaning and put it back onto the appliance.

Thermos jug (HD7692 only)

- ▶ Do not immerse the thermos jug in water or any other liquid and do not clean it in the dishwasher (Fig. 19).

- 1 Remove the lid of the thermos jug (Fig. 11).
Turn the lid to the left by its fin until the arrow on the jug points towards the 'remove lid' symbol.
- 2 Clean the inside of the thermos jug with a soft brush, hot water and some washing-up liquid (Fig. 20).

Tip: To remove stubborn brown deposits, fill the jug with hot water and add a spoonful of sodium carbonate. Let the sodium carbonate do its work for some time.

- 3 After cleaning, rinse the thermos jug with fresh, hot water (Fig. 8).
- 4 Put the lid back onto the thermos jug.

Descaling

Regular descaling prolongs the life of the appliance and guarantees optimal brewing results for a long time. The appliance measures the amount of scale and notifies you when the appliance needs to be descaled.

- HD7690: The word CALC appears on the display when you need to descale the appliance (Fig. 21).
- HD7692/HD7686: The yellow descaling light goes on when you need to descale the appliance (Fig. 22).

To descale the appliance, perform the following steps:

- 1** Fill the water tank with white vinegar (4% acetic acid). Do not put a filter and ground coffee in the filter holder.
 - 2** Let the appliance complete two brewing cycles.
See chapter 'Using the appliance'. Let the appliance cool down for 3 minutes before you start the second brewing cycle.
 - 3** Let the appliance complete two more brewing cycles with fresh, cold water to remove all vinegar residues.
- You can also use an appropriate liquid descaler. In this case, follow the instructions on the package of the descaler.

Do not use a descaling powder.

- 4** Clean the separate parts (see chapter 'Cleaning').

Replacement

- You can order a new glass jug from your Philips dealer or a Philips service centre under type number HD7985/30 (dark grey) or HD7986/90 (black).
- You can order a new thermos jug from your Philips dealer or a Philips service centre under type number HD7988/90.

Environment

- Do not throw away the appliance with the normal household waste at the end of its life, but hand it in at an official collection point for recycling. By doing this, you help to preserve the environment (Fig. 23).

Guarantee & service

If you need information or if you have a problem, please visit the Philips website at www.philips.com or contact the Philips Customer Care Centre in your country (you find its phone number in the worldwide guarantee leaflet). If there is no Customer Care Centre in your country, go to your local Philips dealer or contact the Service Department of Philips Domestic Appliances and Personal Care BV.

Важно

Преди да използвате уреда, прочетете внимателно това ръководство за експлоатация и го запазете за справка в бъдеще.

- Преди да свържете уреда към мрежата, проверете дали посоченото върху уреда напрежение отговаря на напрежението на местната електрическа мрежа.
- Не използвайте уреда, ако щепселът, кабелът или самият уред са повредени.
- Ако хранящият кабел се повреди, той трябва винаги да се подменя от Philips, упълномощен сервиз на Philips или подобни квалифицирани лица, за да се избегне опасност.
- Този уред не е предназначен за ползване от хора (включително деца) с намалени физически усещания или умствени недъзи или без опит и познания, ако са оставени без наблюдение и не са инструктирани от страна на отговарящо за тяхната безопасност лице относно начина на използване на уреда.
- Наглеждайте децата, за да не си играят с уреда.
- Пазете кабела от достъп на деца. Не оставяйте хранящият кабел да виси през ръба на масата или работния плот, на който е сложен уредът.
- Не поставяйте уреда върху гореща повърхност и пазете хранящия кабел от допиране до горещи повърхности.
- Никога не потапяйте уреда във вода или друга течност.
- Изваждайте щепсела от контакта, ако възникнат проблеми при варене, както и преди почистване на уреда.

Термо-кана (само за HD7692)

- Не разглобявайте термо-каната.
- За да предотвратите попадане на вода в термо-каната, не потапяйте каната във вода или други течности.
- Не е предвидено термо-каната да се почиства в съдомиялна машина.
- Когато каната е пълна с кафе, дръжте я в изправено положение, за да не протече.
- По време на приготвяне долната част на уреда и дъното на термо-каната се нагорещават.

Електромагнитни излъчвания (EMF)

Този уред Philips е в съответствие с всички стандарти по отношение на електромагнитните излъчвания (EMF). Ако се употребява правилно и съобразно напътствията в Ръководството, уредът е безопасен за използване според наличните досега научни факти.

Общо описание (фиг. 1)

- A** Държач на филтъра
- B** Подвижен воден резервоар
- C** Мрежов щепсел
- D** Термо-кана (само за HD7692)
- E** Стъклена кана
- F** Регулиращ ключ за аромат
- G** Индикатор за аромат
- H** Светлинен индикатор за антикалциране (само за HD7692/HD7686)
- I** Дисплей (само за HD7690)
- J** Индикаторна лампа
- K** Бутон on/off (вкл./изкл.)
- L** Светлинен индикатор на таймера (само за HD7690)
- M** Бутон на таймера (само за HD7690)

Подготовка за употреба

- 1 Поставете уреда върху равна и стабилна повърхност.
- 2 Включете щепсела в заземен контакт.
- 3 Можете да приберете излишната дължина на кабела, като го приберете в отвора на гърба на кафемашината (фиг. 2).

Настройка на часовника (само за HD7690)

- 1 След включването на щепсела в контакта на дисплея ще се изпише думата “SET” (фиг. 3).
- 2 Натиснете бутона “Н” един или повече пъти, за да нагласите часа (фиг. 4).
 - ▶ На дисплея се изписва настроенният час (напр. 7:00).
- 3 Натиснете бутона “М” един или повече пъти, за да нагласите минутите (фиг. 5).
 - ▶ На дисплея се изписват настроените минути (напр. 7:20).

Промиване на уреда

- 1 Откачете водния резервоар и го напълнете с прясна студена вода (фиг. 6).

Само за HD7692: Когато включвате уреда без мляно кафе, не пълнете водния резервоар над знака за 8 чаши, в противен случай термо-каната ще прелее.

- 2 Поставете водния резервоар на мястото му върху уреда (фиг. 7).

Не поставяйте филтър и мляно кафе във филтърната фуния.

- 3 Натиснете бутона вкл./изкл., за да включите уреда.
 - ▶ Светва индикаторът за включено ел. захранване.
- 4 Оставете уреда да работи, докато резервоарът за вода се изпразни.
 - ▶ HD7692: Уредът автоматично се изключва след приготвянето на кафето.
- 5 HD7690/HD7686: Натиснете бутона за вкл./изкл., за да изключите уреда.
 - ▶ Уредът се изключва автоматично след 2 часа.

- 6 Почистете каната и филтърната фуния (вж. раздел “Почистване”).

- 7 Оставете уреда да изстине в продължение на поне 3 минути, преди да започнете да правите кафе.

Термо-кана (само за HD7692):

Забележка: Винаги подгръвайте предварително термо-каната с гореща вода, преди да започнете да варите кафето.

- 1 Изплакнете термо-каната с чиста гореща вода, за да я подгреете (фиг. 8).
 - ▶ За да получите най-ароматно и горещо кафе, приготвявайте поне по половин кана кафе
- 2 За да излеете кафето, завъртете с реброто капака надясно, докато стрелката на каната се насочи към символа “изливане” на капака. Винаги затваряйте капака след изливането на кафе, за да запазите останалото количество топло (фиг. 9).
- 3 За да затворите капака, завъртете го наляво посредством реброто, докато стрелката на каната се насочи към символа “затворен/варене” на капака (фиг. 10).
- 4 За да махнете капака от термо-каната, завъртете го наляво посредством реброто, докато стрелката на каната се насочи към символа “махане на капака” на капака (фиг. 11).

Използване на уреда

Правене на кафе

Тази кафемашина е снабдена с регулиране на аромата, което ви дава възможност да регулирате силата на кафето според вашите предпочитания. Регулирането на аромата също така ви помага да определите точното съотношение между мляното кафе и водата.

Забележка: При използване на регулиране на аромата винаги пълнете водния резервоар с вода, преди да сложите смляно кафе във филтъра.

- 1 Проверете дали щепселът е включен в контакта.
- 2 Внимавайте стъклената кана или термос-каната (с капака в положение “затворен/варене”) да е под филтърната фуния.

3 Задайте предпочитаната сила на кафето с регулиращия ключ за аромат. (фиг. 12)
За да увеличите силата на кафето, завъртете регулиращия ключ надясно. За да я намалите, завъртете го наляво.

Забележка: Когато задавате силата на кафето, филтърната фуния трябва да е в уреда.

4 Откачете водния резервоар и го напълнете с прясна студена вода (фиг. 6).
Обозначенията за ниво съответстват на чаши с вместимост 120 мл.

5 Поставете правилно водния резервоар на мястото му върху уреда (фиг. 7).
Индикаторът за аромат се придвижва нагоре.

6 Вземете хартиен филтър (тип 1x4 или № 4) и подгънете намазаните краища, за да предотвратите скъсване и нагъване.

Забележка: Ако решите да използвате регулирането на аромата, за да определите точното съотношение между мляното кафе и водата, не използвайте постоянен филтър. Поради теглото си постоянният филтър нарушава съотношението кафе/вода, определено с регулирането на аромата.

7 Отворете филтърната фуния и сложете хартиен филтър в нея (фиг. 13).

8 Сложете във филтъра предварително смляно кафе (фино смляно за филтър), докато индикаторът на аромата застане в положение “ОК”, и затворете капака на филтърната фуния (фиг. 14).

9 Натиснете бутона вкл./изкл., за да включите уреда.

Червеният индикатор за включено ел. захранване светва.

10 Когато всичката вода премине през филтъра, можете да извадите каната от уреда.

Ако махнете каната повече от 30 секунди преди преминаването на цялото количество вода през филтъра, филтърът може да прелее.

HD7692: Уредът автоматично се изключва след приготвянето на кафето. Кафето се поддържа горещо от термо-каната.

HD7690/HD7686: Кафето се поддържа горещо от нагревателната плоча, стига да сте оставили уреда включен.

11 HD7690/HD7686: Натиснете бутона за вкл./изкл., за да изключите уреда след употреба.
Уредът се изключва автоматично след 2 часа.

12 Извадете държача на филтъра (фиг. 15).

13 Изхвърлете хартиения филтър. (фиг. 16)

- 14** Оставете уреда да изстине в продължение на поне 3 минути, преди отново да започнете да правите кафе.

Таймер (само за HD7690)

Можете да използвате таймера, за да зададете часа, в който кафемашината да пригответи кафето.

Забележка: Ако решите да използвате таймера (само за HD7690), убедете се, че часовникът е сверен. Можете да го сверявате само при изключен уред (вж. раздела “Настройка на часовника” в глава “Подготовка за използване”).

Забележка: След спиране на електрозахранването трябва отново да сверите часовника и да настроите таймера.

- 1** Натиснете бутона на таймера (фиг. 17).

► Дисплеят показва зададения час за автоматично включване и светва жълтият светлинен индикатор на таймера.

След като натиснете бутона на таймера, текущият час ще се появи отново, ако спрете да натискате бутона за часа или за минутите в продължение на повече от 5 секунди. В такъв случай таймерът е настроен.

- 2** Натиснете бутона “Н” един или повече пъти, за да нагласите часа (фиг. 4).

- 3** Натиснете бутона “М” един или повече пъти, за да нагласите минутите (фиг. 5).

► Пет секунди след спирането на натискането на бутона за часа или за минутите ще се появи отново текущият час. Жълтият светлинен индикатор на таймера светва, за да укаже, че таймерът е настроен.

- 4** Следвайте стъпки от 1 до 8 в раздела “Правене на кафе”, за да подгответе уреда за варене на кафе.

- 5** Уредът започва да вари кафе в зададения час.

► Жълтият индикатор на таймера угасва и светва червеният индикатор за захранване.

Ако желаете да проверите дали сте настроили правилно таймера, натиснете бутона на таймера.

Ако желаете да изключите таймера, натиснете бутона за вкл./изкл.

Чистене

Никога не потапяйте уреда във вода.

- 1** Изключете уреда от контакта.

- 2** Почистете външността на уреда с влажна кърпа.

- 3** Извадете държача на филтъра.

- 4** Почиствайте стъклената кана и филтърната фуния в гореща вода с малко препарат за миене или в съдомиялна машина.

За почистването на термос-каната вж. “Термо-кана (само за HD7692)” в тази глава.

- 5** След почистване изплакнете стъклената кана с чиста гореща вода.

Воден резервоар

- 1** Свалете водния резервоар от уреда.

- 2** Махнете капака от водния резервоар (фиг. 18).

- 3** Почистете водния резервоар в гореща вода, при необходимост с малко течен препарат за миене.

Забележка: Ако използвате четка за миене, внимавайте да не повредите клапана на дъното на водния резервоар.

Не използвайте предмети с остри ръбове за почистване на отвора за пълнене на уреда с вода.

- 4 След почистването промийте водния резервоар с прясна вода и го поставете на мястото му върху уреда.

Термо-кана (само за HD7692)

- ▶ Не потапяйте термо-каната във вода или друга течност и не я мийте в съдомиялна машина (фиг. 19).

- 1 Махнете капака на термо-каната (фиг. 11).

Завъртете капака наляво за реброто му, докато стрелката на каната застане срещу символа "отваряне на капака".

- 2 Почистете вътрешността на термо-каната с мека четка, гореща вода и малко течен миеш препарат (фиг. 20).

Съвет: За да премахнете упоритите кафяви отложения, напълнете каната с гореща вода и добавете лъжица сода. Оставете содата да поработи известно време.

- 3 След почистване изплакнете термо-каната с чиста гореща вода (фиг. 8).

- 4 Сложете обратно капака на термо-каната.

Антикалциране

Редовното антикалциране удължава живота на уреда и гарантира трайни оптимални резултати при правене на кафе. Уредът измерва количеството накип и ви уведомява кога е необходимо да се извърши антикалциране.

- HD7690: Когато е наложително да се извърши антикалциране на уреда, на дисплея ще се изпише думата "CALC" (фиг. 21).
- HD7692/HD7686: Когато е наложително да се извърши антикалциране на уреда, ще светне жълтият светлинен индикатор за антикалциране (фиг. 22).

За антикалциране на уреда изпълнете следните стъпки:

- 1 Напълнете водния резервоар с бял оцет (4% оцетна киселина). Не слагайте филтър или смляно кафе във филтърната фуния.

- 2 Пуснете уреда да изпълни два цикъла на варене.

Вж. раздела "Използване на уреда". Оставете уреда да изстине за 3 минути, преди да започнете следващо варене на кафе.

- 3 Пуснете уреда да изпълни още два цикъла на варене с прясна студена вода, за да се отстранят всички остатъци от оцет и накип.

- ▶ Можете също така да използвате подходящ препарат за премахване на накип. В такъв случай следвайте указанията от опаковката на препарата.

Не използвайте прах против накип.

- 4 Почистете подвижните части (вж. раздел "Почистване").

Резервна част

- Можете да поръчате нова стъклена кана от упълномощен търговец на Philips или от сервиз на Philips под номер HD7985/30 (тъмносива) или HD7986/90 (черна).
- Можете да поръчате нова термо-кана от упълномощен търговец на Philips или от сервиз на Philips под номер HD7988/90.

Опазване на околната среда

- ▶ След края на срока на експлоатация на уреда не го изхвърляйте заедно с нормалните битови отпадъци, а го предайте в официален пункт за събиране, където да бъде рециклиран. По този начин вие помагате за опазването на околната среда (фиг. 23).

Гаранция и сервизно обслужване

Ако се нуждаете от информация или имате проблем, посетете Интернет сайта на Philips на адрес www.philips.com или се обърнете към Центъра за обслужване на клиенти на Philips във вашата страна (телефонния му номер можете да намерите в международната гаранционна карта). Ако във вашата страна няма Център за обслужване на клиенти, обърнете се към местния търговец на уреди на Philips или се свържете с Отдела за сервизно обслужване на битови уреди на Philips [Service Department of Philips Domestic Appliances and Personal Care BV].

Důležité

Před použitím přístroje si důkladně přečtěte tuto uživatelskou příručku a uschovejte ji pro budoucí použití.

- Dříve než přístroj připojíte do sítě zkontrolujte, zda napětí uvedené na přístroji souhlasí s napětím v místní elektrické síti.
- Pokud by byl přístroj, síťový přívod nebo síťová zástrčka poškozeny, přístroj nepoužívejte.
- Pokud by byla poškozena síťová šňůra, musí její výměnu provést společnost Philips, autorizovaný servis společnosti Philips nebo obdobně kvalifikovaní pracovníci, aby se předešlo možnému nebezpečí.
- Osoby (včetně dětí) s omezenými fyzickými a duševními schopnostmi nebo nedostatkem zkušeností a znalostí by neměly s přístrojem manipulovat, pokud nebyly o používání přístroje předem instruovány nebo nejsou pod dohledem osoby zodpovědné za jejich bezpečnost.
- Dohlédněte na to, aby si s přístrojem nehrály děti.
- Dbejte na to, aby byl síťový kabel mimo dosah dětí. Nenechávejte síťový kabel viset přes hranu stolu nebo pracovní desky, na které je přístroj postaven.
- Nepokládejte přístroj na horký povrch a dbejte také na to, aby síťový kabel nepřišel do styku s horkými povrchy.
- Nikdy přístroj nesmíte ponořit do vody nebo do jiné tekutiny.
- Vyskytnou-li se při vaření kávy potíže, odpojte přístroj ze sítě. Přístroj odpojte ze sítě rovněž před čištěním.

Termokonvice (pouze model HD7692)

- Termokonvici nerozebírejte.
- Abyste zabránili proniknutí vody do termokonvice, nikdy ji neponožujte do vody ani jiné tekutiny.
- Termokonvici nelze mýt v myčce na nádobí.
- Když je termokonvice naplněna kávou, postavte ji do vertikální polohy, abyste zabránili vytékání.
- Během vaření kávy se spodní část přístroje a dno termokonvice zahřejí a jsou horké.

Elektromagnetická pole (EMP)

Tento přístroj společnosti Philips odpovídá všem normám týkajícím se elektromagnetických polí (EMP). Pokud je správně používán v souladu s pokyny uvedenými v této uživatelské příručce, je jeho použití podle dosud dostupných vědeckých poznatků bezpečné.

Všeobecný popis (Obr. 1)

- A** Držák filtru
- B** Odnímatelná nádržka na vodu
- C** Síťová zástrčka
- D** Termokonvice (pouze model HD7692)
- E** Skleněný džbán
- F** Tlačítko funkce „Aroma Control“
- G** Indikátor funkce „Aroma Control“
- H** Kontrolka odstranění vodního kamene (pouze modely HD7692/HD7686)
- I** Displej (pouze model HD7690)
- J** Kontrolka zapnutí přístroje
- K** Vypínač
- L** Kontrolka časovače (pouze model HD7690)
- M** Tlačítko časovače (pouze model HD7690)

Příprava k použití

- 1** Přístroj umístěte na rovnou stabilní podložku.
- 2** Zasuňte síťovou zástrčku do uzemněné zásuvky ve zdi.

- 3** Přebytečný síťový kabel můžete skladovat zasunutý do otvoru na zadní stěně kávovaru (Obr. 2).

Nastavení hodin (pouze model HD7690)

- 1** Po zastrčení kabelu do elektrické zástrčky se na displeji objeví nápis „SET“ (Obr. 3).
- 2** Hodiny nastavíte jedním nebo několika stisknutími tlačítka „H“ (Obr. 4).
 ► Na displeji se objeví nastavená hodina (např. 7:00).
- 3** Minuty nastavíte jedním nebo několika stisknutími tlačítka „M“ (Obr. 5).
 ► Na displeji se objeví nastavené minuty (např. 7:20).

Vypláchnutí přístroje

- 1** Vyjměte nádržku a naplňte ji studenou vodou z vodovodu (Obr. 6).

Platí jen pro model HD7692: Pokud používáte přístroj, aniž byste měli ve filtru mletou kávu, nenaplňujte nádržku na vodu více než po značku 8 šálků, jinak by konvice přetekla.

- 2** Vložte nádržku na vodu zpět do přístroje (Obr. 7).
 Do držáku filtru nevkládejte filtr ani nesypte žádnou kávu.
- 3** Stisknutím vypínače přístroj zapnete.
 ► Rozsvítí se kontrolka zapnutí přístroje.
- 4** Přístroj ponechte v chodu, dokud není zásobník vody zcela prázdný.
 ► Model HD7692: Po vaření se přístroj automaticky vypne.
- 5** Modely HD7690/HD7686: Přístroj vypnete stisknutím tlačítka zapnuto/vypnuto. Přístroj se vypíná automaticky po 2 hodinách.
- 6** Vyčistěte konvici a držák filtru (viz odstavec “Čištění”).
- 7** Před vařením další kávy nechte přístroj alespoň 3 minuty vychladnout.

Termokonvice (pouze model HD7692)

Poznámka: Před přípravou kávy naplňte termokonvici horkou vodou, aby se konvice předeřádala.

- 1** Vypláchněte termokonvici teplou vodou, aby se konvice předeřádala (Obr. 8).
 Abyste uvařili ideálně horkou a chutnou kávu, připravte alespoň polovinu konvice.
- 2** Chcete-li kávu nalévat, otočte víkem pomocí výstupku doprava, aby šipka na konvici směřovala na symbol „nalévání“ na víku. Po nalévání kávy víko vždy zavřete, aby káva zůstala horká (Obr. 9).
- 3** Chcete-li víko zavřít, otočte jím pomocí výstupku doleva, aby šipka na konvici směřovala na symbol „zavřeno/vaření“ na víku (Obr. 10).
- 4** Chcete-li víko z termokonvice sejmut, otočte jím pomocí výstupku doleva, aby šipka na konvici směřovala na symbol „sejmutí víka“ na víku (Obr. 11).

Použití přístroje

Vaření kávy

Tento kávovar je vybaven funkcí „Aroma Control“, pomocí které lze nastavit sílu kávy podle vlastní chuti. Tato funkce vám pomůže ideálně vyvážit poměr mezi mletou kávu a vodou.

Poznámka: Pokud použijete funkci Aroma Control, naplňte vodou před vložením kávy do filtru nádržku na vodu.

- 1** Ujistěte se, že zástrčka je zapojena do síťové zásuvky.

2 Ujistěte se, že je skleněná konvice či termokonvice (s víkem v pozici „zavřeno/vaření“ ) pod držákem filtru.

3 Pomocí tlačítka funkce Aroma Control nastavte požadovanou sílu kávy. (Obr. 12)
Pootočením tlačítka doprava se síla kávy zvyšuje. Pootočením tlačítka doleva se síla kávy snižuje.

Poznámka: Po nastavení síly kávy se ujistěte, že je v přístroji vložen držák filtru.

4 Vyměňte nádržku a naplňte ji studenou vodou z vodovodu (Obr. 6).
Dané označení hladiny odpovídá šálkům o objemu 120 ml.

5 Pečlivě vložte nádržku na vodu zpět do přístroje (Obr. 7).

▶ Ukazatel funkce Aroma Control se posune směrem vzhůru.

6 Vezměte papírový filtr (typ 1x4 nebo č. 4) a přehněte jeho okraje, abyste zabránili natržení a vrásnění.

Poznámka: Pokud chcete pomocí funkce Aroma Control určit ideální poměr mezi mletou kávou a vodou, nepoužívejte trvalý filtr. Vysoká hmotnost trvalého filtru narušuje určování ideálního poměru kávy a vody pomocí funkce Aroma Control.

7 Otevřete víko držáku filtru a vložte do něj papírový filtr (Obr. 13).

8 Nasypte do filtru mletou kávu (namletou pro použití ve filtru), aby se indikátor funkce Aroma Control byl v poloze OK. Potom víko držáku filtru zavřete (Obr. 14).

9 Stisknutím vypínače přístroj zapněte.

▶ Červená kontrolka napájení se rozsvítí.

10 Když filtrem projde všechna voda, můžete konvici z přístroje vyjmout.

Pokud vyjmete konvici o více 30 vteřin dříve, než všechna horká voda proteče filtrem, je možné, že filtr přeteče.

▶ Model HD7692: po skončení přípravy kávy se přístroj automaticky vypne. Díky termokonvici zůstane káva horká.

▶ Modely HD7690/HD7686: káva je zahřívána na základní ohřívané desce po dobu chodu přístroje.

11 Modely HD7690/HD7686: Po použití přístroj vypnete stisknutím tlačítka zapnuto/vypnuto. Přístroj se vypíná automaticky po 2 hodinách.

12 Držák filtru vyjměte (Obr. 15).

13 Papírový filtr vyhodte. (Obr. 16)

14 Ponechte přístroj asi 3 minuty vychladnout než začnete vařit další kávu.

Časovač (pouze model HD7690)

Funkci časovače lze použít pro nastavení času, ve kterém chcete kávu připravit.

Poznámka: Pokud chcete použít funkci časovače (pouze model HD7690), ujistěte se, že je na hodinách nastaven správný čas. Správný čas lze nastavit pouze v případě, že je přístroj vypnutý (viz část „Nastavení hodin“ v kapitole „Příprava k použití“).

Poznámka: Pokud dojde k výpadku proudu, je třeba nastavit hodiny i časovač znovu.

1 Stiskněte tlačítko časovače (Obr. 17).

▶ Na displeji se zobrazí automatické nastavení hodin a rozsvítí se žlutá kontrolka časovače.

V případě, že jste již nestiskli tlačítko hodin či minut déle než 5 sekund, se po stisknutí tlačítka časovače znovu objeví normální čas. V takovém případě je časovač nastaven.

- 2 Hodiny nastavíte jedním nebo několika stisknutími tlačítka „H“ (Obr. 4).
 - 3 Minuty nastavíte jedním nebo několika stisknutími tlačítka „M“ (Obr. 5).
 - ▶ Pět sekund po posledním stisknutí tlačítka nastavení hodin či minut, se opět objeví normální čas. Rozsvítí se žlutá kontrolka časovače na znamení, že časovač je nastavený.
 - 4 Před vařením kávy připravte přístroj k provozu podle kroků 1 až 8 v části „Vaření kávy“.
 - 5 V nastaveném čase začne přístroj vařit kávu.
 - ▶ Žlutá kontrolka časovače zhasne a červená kontrolka napájení svítí.
- Stisknutím tlačítka časovače se můžete přesvědčit, zda je čas nastaven správně. Pokud chcete časovač vypnout, stiskněte tlačítko zapnuto/vypnuto.

Čištění

Přístroj neponořujte do vody.

- 1 Odpojte přístroj od sítě.
- 2 Vnější povrch vyčistěte navlhčeným hadříkem.
- 3 Držák filtru vyjměte.
- 4 Skleněnou konvici a držák filtru můžete mýt v horké vodě s přídatkem vhodného mycího prostředku nebo v myčce na nádobí.

Informace o tom, jak čistit termokonvici naleznete v části „Termokonvice (pouze model HD7692)“ v této kapitole.

- 5 Po umytí vypláchněte skleněnou konvici čistou horkou vodou.

Nádržka na vodu

- 1 Vyjměte nádržku na vodu z přístroje.
- 2 Z nádržky na vodu sejměte kryt (Obr. 18).
- 3 Zásobník na vodu umývejte horkou vodou a v případě potřeby použijte prostředek na umývání nádobí.

Poznámka: Pokud používáte kartáček, dejte pozor, abyste nepoškodili ventil v dolní části nádržky na vodu.

Otvor pro přívod vody nečistěte předměty s ostrými hranami.

- 4 Po vyčištění přístroj opláchněte čistou vodou a vložte zpět do přístroje.

Termokonvice (pouze model HD7692)

- ▶ Neponořujte termokonvici do vody či žádné jiné kapaliny, ani ji nemyjte v myčce (Obr. 19).

- 1 Sejměte víko termokonvice (Obr. 11).
Pomocí výstupku otočte víkem doleva, aby šipka na konvici směřovala na symbol „sejmutí víka“.

- 2 Vnitřek konvice vyčistěte jemným kartáčkem, horkou vodou s trochou mycího prostředku (Obr. 20).

Upozornění: Pokud chcete z konvice odstranit odolné hnědé usazeniny, naplňte konvici horkou vodou a přidejte lžici sody. Nechte sodu nějaký čas působit.

- 3 Po umytí vypláchněte termokonvici čistou horkou vodou (Obr. 8).
- 4 Na termokonvici opět nasadte víko.

Odstranění vodního kamene

Pravidelné odstraňování vodního kamene prodlužuje životnost přístroje a zajišťuje optimální výsledky vaření kávy po dlouhou dobu. Přístroj sám měří rozsah usazení vodního kamene a upozorní na nutnost jeho odstranění.

- Model HD7690: Pokud je třeba přístroj zbavit usazeného vodního kamene, objeví se na displeji nápis „CALC“ (Obr. 21).
- Model HD7692/HD7686: Pokud je třeba přístroj zbavit usazeného vodního kamene, rozsvítí se žlutá kontrolka odstranění vodního kamene (Obr. 22).

Abyste přístroj zbavili usazeného vodního kamene, postupujte následovně:

- 1** Nádržku na vodu naplňte octem (4% kyselinou octovou). Nevkládejte do držáku filtr ani mletou kávu.
 - 2** Ocet v zásobníku nechte uvařit a tento postup opakujte ještě jednou.
Postupuje podle kapitoly „Použití přístroje“. Před druhým varným cyklem nechte přístroj aspoň 3 minuty vychladnout.
 - 3** Zásobník naplňte čistou čerstvou vodou a opět ji nechte dvakrát uvařit, abyste odstranili ocet spolu se zbytky uvolněného vodního kamene.
- Můžete též použít vhodný odstraňovač vodního kamene, prodáváný v obchodech. V takovém případě se řiďte návodem k příslušnému výrobku.

Nepoužívejte práškový odstraňovač vodního kamene.

- 4** Vyčistěte všechny oddělené díly (viz odstavec “Čištění přístroje”).

Výměna

- Novou skleněnou konvici lze objednat u vašeho prodejce výrobků společnosti Philips či autorizovaného servisního střediska Philips pod typovým označením HD7985/30 (tmavě šedá) či HD7986/90 (černá).
- Novou termokonvici můžete objednat u vašeho prodejce výrobků Philips nebo v servisním středisku Philips pod typovým označením HD7979.

Ochrana životního prostředí

- Až přístroj doslouží, nevyhazujte jej do běžného komunálního odpadu, ale odevzdejte jej do sběrný určené pro recyklaci. Pomůžete tím chránit životní prostředí (Obr. 23).

Záruka a servis

Pokud byste měli jakýkoliv problém nebo byste potřebovali nějakou informaci, navštivte webovou stránku společnosti Philips www.philips.com, nebo kontaktujte Středisko péče o zákazníky společnosti Philips ve své zemi (telefonní číslo střediska najdete v letáčku s celosvětovou zárukou). Pokud se ve vaší zemi Středisko péče o zákazníky nenachází, můžete kontaktovat místního dodavatele výrobků Philips nebo oddělení Service Department of Philips Domestic Appliances and Personal Care BV.

Tähelepanu

Enne seadme kasutamist lugege hoolikalt kasutusjuhendit ja hoidke see edaspidiseks alles.

- Enne seadme ühendamist kontrollige, kas seadmele märgitud toitepinge vastab kohaliku vooluvõrgu pingele.
- Ärge kasutage seadet, kui selle toitejuhe, pistik või seade ise on kahjustatud.
- Kui toitejuhe on vigastatud, tuleb see ohtlike olukordade ärahoidmiseks uue vastu vahetada Philipsi, Philipsi volitatud hoolduskeskuses või lihtsalt vastavalt kvalifitseeritud isikul.
- Seda seadet ei tohiks füüsiliste puuetega ja vaimuhäiretega isikud (kaasa arvatud lapsed) nii kogemuste kui ka teadmiste puudumise tõttu seni kasutada, kuni nende ohutuse eest vastutav isik neid ei valva või pole seadme kasutamise kohta juhiseid andnud.
- Peab jälgima, et lapsed ei saaks seadmega mängida.
- Hoidke seade ja selle toitejuhe laste käeulatuses eemal. Ärge jätke toitejuhet rippuma üle lauaserva või tööpinna, millel asub seade.
- Ärge pange seadet tulisele pinnale ja vältige toitejuhtme kokkupuudet tuliste pindadega.
- Ärge kastke seadet vette ega mõne muu vedeliku sisse.
- Võtke kohvikeetmisel tekkinud probleemide korral või enne puhastamist toitepistik seinakontaktist välja.

Termoskann (ainult HD7692)

- Ärge võtke termoskannu lahti.
- Et vesi ei satuks termoskannu, ärge kunagi kastke seda vee või mõne muu vedeliku sisse.
- Termoskannu ei tohi nõudepesumasinas pesta.
- Kui kann on kohviga täidetud, siis lekkimise ärahoidmiseks hoidke seda püstiasendis.
- Keetmise ajal lähevad termoskannu alumine osa ja põhi kuumaks.

Elektromagnetilised väljad (EMF)

See Philipsi seade vastab kõikidele elektromagnetilisi välju (EMF) käsitlevatele standarditele. Kui seadet käsitsetakse õigesti ja käesolevale kasutusjuhendile vastavalt, on seadet tänapäeval kasutatavate teaduslike teooriate järgi ohutu kasutada.

Üldine kirjeldus (Jn 1)

- A** Filtrihoidja
- B** Küljestvõetav veepaak
- C** Toitepistik
- D** Termoskann (ainult HD7692)
- E** Klaasist kann
- F** Aroma Control nupp
- G** Aroma Control märgutuli
- H** Katlakivi eemaldamise märgutuli (ainult HD7692/HD7686)
- I** Ekraan (ainult HD7690)
- J** „Toide sees” märgutuli
- K** Sisse/välja nupp
- L** Taimeri märgutuli (ainult HD7690)
- M** Taimeri nupp (ainult HD7690)

Ettevalmistus kasutamiseks

- 1** Pange seade tasasele ja kindlale alusele.
- 2** Ühendage pistik maandatud pistikupessa.
- 3** Liigse juhtme võite lükata kohvimasina taga asuvast avast sisse (Jn 2).

Kella seadistamine (ainult HD7690)

- 1 Pärast toitepistiku seinakontakti lükkamist kuvatakse teade „SET (seadista)” ekraanile (Jn 3).
- 2 Nõutud tunni seadistamiseks vajutage H-nupule üks või rohkem kordi (Jn 4).
 - ▶ Ekraanile kuvatakse seadistatud tunnid (nt 7:00).
- 3 Minutite seadistamiseks vajutage M-nupule üks või rohkem kordi (Jn 5).
 - ▶ Ekraanile kuvatakse seadistatud minutid (nt 7:20).

Seadme loputamine

- 1 Eemaldage veenõu ja täitke see värske, külma kraaniveega (Jn 6).

Ainult mudel HD7692: kui kasutate seadet ilma jahvatatud kohvita, siis ärge veenõusse üle 8-tassi märgendi vett kallake, vastasel korral võib termoskann üle voolata.

- 2 Pange veenõu seadmele tagasi (Jn 7).

Ärge pange filtrit või jahvatatud kohvi filtrihoidjasse.

- 3 Seadme sisselülitamiseks vajutage sisse-välja lüliti nupule.

▶ Toite märgutuli süttib põlema.

- 4 Laske seadmel töötada, kuni veenõu on täiesti tühjaks saanud.

▶ Mudel HD7692: kohvikeetmise ajal lülitub seade automaatselt välja.

- 5 Mudelid HD7690/HD7686: seadme väljalülitamiseks vajutage sisse/välja nupule.

Seade lülitub kahe tunni pärast automaatselt välja.

- 6 Puhastage kann ja filtrihoidik (vt pt „Puhastamine”).

- 7 Laske seadmel vähemalt kolm minutit jahtuda, enne kui hakkate kohvi keetma.

Termoskann (ainult HD7692)

Märkus: Enne kohvikeetmist eelsoojendage termoskannu alati kuuma kraaniveega.

- 1 Eelsoojendamiseks loputage termoskannu kuuma kraaniveega (Jn 8).

Maitsvama ja kuumema kohvi saamiseks keetke alati vähemalt pool kannu kohvi.

- 2 Kohvi väljakallamiseks keerake kaant ribist paremale, kuni kannulolev nool on kaaneloleva sümboli „pour (kalla)” vastas. Pärast kohvikallamist sulgege alati kaas, et kohvi jääks kuumaks (Jn 9).

- 3 Sulgemiseks keerake kaant selle ribist vasakule, kuni kannulolev nool osutab kaanelolevale sümbolile „closed/brewing (suletud/keetmine)” (Jn 10).

- 4 Kaane kannult äravõtmiseks keerake seda vasakule, kuni kannulolev nool on kaaneloleva sümboli „remove lid (eemalda kaas)” vastas (Jn 11).

Seadme kasutamine

Kohvi keetmine.

See kohvikeetja on varustatud Aroma Control-süsteemiga, mis võimaldab reguleerida kohvi kangust vastavalt maitsele. Süsteem „Aroma Control” aitab määrata õiget jahvatatud kohvi ja vee vahekorda.

Märkus: Aroma Control-süsteemi kasutamisel kallake vesi alati veenõusse, enne kui panete kohvi filtrisse.

- 1 Veenduge, et pistik on lükatud seinakontakti.

- 2 Veenduge, et klaaskann või termoskann (kaas peaks olema asendis  „closed/brewing (suletud/keetmine)” oleks filtrihoidja all.

- 3 Seadistage Aroma Control-regulaatori nupuga eelistatud kohvi kangus. (Jn 12)

Kohvi kanguse suurendamiseks keerake nuppu paremale. Kohvi kanguse vähendamiseks keerake nuppu vasakule.

Märkus: Kohvi kanguse seadistamise ajal veenduge, et filtrihoidja oleks seadmes.

4 Eemaldage veenõu ja täitke see värske, külma kraaniveega (Jn 6).

Taseme näidik vastab 120 ml suurustele tassidele.

5 Pange veenõu õigesti seadmele tagasi (Jn 7).

► Aroma Control-süsteemi näidik liigub ülespoole.

6 Võtke paberist filter (tüüp 1x4 või nr 4) ja murdke tähistatud nurgad ära, et vältida filtri rebenemist ning kortsumist.

Märkus: Kui soovite kasutada Aroma Control-süsteemi õige jahvatatud kohvi ja vee vahekorra määramiseks, ärge kasutage püsifiltrit. Oma kaalu tõttu rikub püsifilter Aroma Control-süsteemi kohvi-vee vahekorra.

7 Avage filtrihoidja kaas ja pange paberist filter filtrihoidjasse (Jn 13).

8 Pange eelnevalt jahvatatud (filtrile sobiv peenjahvatus) kohv filtrisse, kuni Aroma Control-süsteemi näidik läheb OK-asendisse ja sulgeb filtrihoidja kaane (Jn 14).

9 Seadme sisselülitamiseks vajutage sisse-välja lüliti nupule.

► Süttib „Toide sees” punane märgutuli.

10 Kui kogu vesi on voolanud läbi filtri, võite kannu seadmest välja võtta.

Kui eemaldate kannu üle 30 sek enne kogu vee filtrist läbivoolamist, siis võib vesi filtrist välja voolata.

► Mudel HD7692: pärast kohvikeetmise lõppu lülitub seade automaatselt välja. Termoskann hoiab kohvi kuumana.

► Mudelid HD7690/HD7686: kohvi hoitakse soojusplaadil kuumana nii kaua, kui seade jääb sisse lülitatuks.

11 Mudelid HD7690/7HD7686: pärast kasutamist lülitage seade välja, vajutades sisse/välja nupule. Seade lülitub kahe tunni pärast automaatselt välja.

12 Eemaldage filtrihoidik (Jn 15).

13 Võtke paberist filter ära. (Jn 16)

14 Laske seadmest vähemalt kolm minutit maha jahtuda, enne kui uut kohvi valmistama hakkate.

Taimer (ainult HD7690)

Taimerit võite kasutada kohvikeetmise aja eelseadistamiseks.

Märkus: Taimeri funktsiooni kasutamiseks (ainult HD7690) veenduge, et kellaag oleks õigesti sisestatud. Kehtivat aega võite seadistada ainult siis, kui seade on välja lülitatud olekus (vt pt „Ettevalmistused kasutamiseks” osa „Kella seadistamine”).

Märkus: Pärast elektrivõrgu riket peate nii kella kui ka taimeri uuesti seadistama.

1 Vajutage taimeri nupule (Jn 17).

► Ekraanile kuvatakse seadistatud automaatne sisselülitamise aeg ja kollane taimeri märgutuli hakkab põlema.

Pärast taimeri nupule vajutamist kuvatakse ekraanile tavaline kellaag 5 sek pärast tundide või minuti nupule vajutamise lõpetamist. Sellisel juhtumil on taimer aktiveeritud.

2 Nõutud tunni seadistamiseks vajutage H-nupule üks või rohkem kordi (Jn 4).

- 3 Minutite seadistamiseks vajutage M-nupule üks või rohkem kordi (Jn 5).
- ▶ 5 sek pärast tundide või minutinupule vajutamist taaskuvatatakse ekraanile tavaline kellaeg. Taimeri seadistamise tähistamiseks süttib kollane märgutuli põlema.
- 4 Järgige osa „Kohvikeetmine” samme üks kuni kaheksa kohvikeetmistoimingu ettevalmistamiseks.
- 5 Seade alustab kohvikeetmist eelseadistatud ajal.
- ▶ Kollane märgutuli kustub ja punane Toide sees-märgutuli hakkab põlema. Kui soovite veenduda, et olete kellaaja õigesti seadistanud, siis vajutage taimeri nupule. Kui soovite taimeri välja lülitada, siis vajutage sisse/välja nupule.

Puhastamine

Ärge kunagi kastke seadet vette.

- 1 Eemaldage pistik pistikupesast.
- 2 Puhastage seadme välispinda niiske lapiga.
- 3 Eemaldage filtrihoidik.
- 4 Peske klaaskann ja filtrihoidja kuuma vee ning nõudepesuvahendiga või nõudepesumasinas. Termoskannu pesemiseks vt selle pt osa „Termoskann (ainult HD7692)”.
- 5 Pärast pesemist loputage klaaskann puhta kuuma veega.

Veenõu

- 1 Võtke veenõu seadmest välja.
- 2 Võtke veenõult kate ära (Jn 18).
- 3 Puhastage veenõu kuuma vee ja vajadusel ka nõudepesuvahendiga.

Märkus: Kui kasutate nõudepesuharja, olge hoolikas, et ei kahjustaks veenõu põhjal olevat klappi.

Ärge kasutage teravate äärtega esemeid seadme vee sisselaske ava puhastamiseks.

- 4 Pärast puhastamist loputage veenõu värske veega ja pange seadmesse tagasi.

Termoskann (ainult HD7692)

▶ Ärge kastke termoskannu vette või teistesse vedelikesse ega peske seda nõudepesumasinas (Jn 19).

- 1 Võtke termoskannu kaas ära (Jn 11).

Keerake kaant ribist vasakule, kuni kannulolev nool on kaaneloleva sümboli „remove lid (eemalda kaas)” vastas.

- 2 Peske termoskannu sisepinda pehme harja, tulise vee ja nõudepesuvahendiga (Jn 20).

Näpunäide: Pruuni värvi lahustumatu sade eemaldamiseks täitke kann kuuma veega ja lisage lusikatäis soodat. Jätke soodalahus mõneks ajaks kannu toimima.

- 3 Pärast puhastamist loputage kann puhta kuuma veega (Jn 8).
- 4 Pange kaan termoskannule tagasi.

Katlakivi eemaldamine

Korrapärane katlakivi eemaldamine pikendab seadme tööiga ja garanteerib optimaalse kohvikeetmise pikaks ajaks. Seade mõõdab katlakivi hulka ja teatab, millal on vaja katlakivi eemaldada.

- Mudel HD7690: teade „CALC (katlakivi)” kuvatakse ekraanile, kui on vaja seade katlakivist puhastada (Jn 21).
- Mudelid HD7692/HD7686: kollane katlakivi eemaldamise märgutuli süttib põlema, kui seadme katlakivi on vaja eemaldada (Jn 22).

Eemaldage katlakivi järgmiselt:

1 Täitke veenõu valge äädikaga (4% äädikhape). Ärge pange filtrihoodikusse filtrit ega kohvipulbrit.

2 Laske kohvimasinal kahe tsükli jooksul töötada.

Vaadake peatükki „Seadme kasutamine”. Laske seadmel 3 min jahtuda enne, kui alustate teist kohvikeetmise tsüklit.

3 Äädikajääkide eemaldamiseks laske seadmel kaks või rohkem tsüklit puhta veega töötada.

- ▮ Võib kasutada ka vastavat katlakivieemaldusvahendit. Järgige katlakivieemaldaja pakendil olevat kasutusjuhendit.

Ärge kasutage pulbrilist katlakivieemaldajat.

4 Puhastage eraldatavaid osi (vt pt “Puhastamine”).

Asendamine

- Uue klaaskannu võite tellida oma Philipsi toodete müüja käest või Philipsi teeninduskeskusest, tüübi numbrid HD7985/30 (tumehall) või HD7986/90 (must).
- Uue termoskannu võite tellida oma Philipsi toodete müüjalt või Philipsi teeninduskeskusest, tüübi number HD7988/90.

Keskkonnakaitse

- ▮ Tööea lõppedes ei tohi seadet tavalise olmeprügi hulka visata, vaid tuleb ümbertöötlemiseks ametlikku kogumispunkti viia. Selliselt toimides aitate säästa keskkonda (Jn 23).

Garantii ja hooldus

Kui vajate infot või on teil mõni probleem, külastage Philipsi veebisaiti aadressil www.philips.com või võtke ühendust oma riigi Philipsi klienditeeninduskeskusega (telefoninumbri leiata garantiilehelt). Kui teie riigis ei ole klienditeeninduskeskust, pöörduge kohaliku Philipsi toodete edasimüüja poole või võtke ühendust Philips Domestic Appliances and Personal Care BV teenindusosakonnaga.

Važno

Prije korištenja aparata pažljivo pročitajte ovaj korisnički priručnik i spremite ga za buduće potrebe.

- Prije priključivanja aparata provjerite odgovara li mrežni napon naveden na aparatu naponu lokalne mreže.
- Nemojte koristiti aparat ako su utikač, kabel ili sam aparat oštećeni.
- Ako se kabel za napajanje ošteti, mora ga zamijeniti tvrtka Philips, ovlaštenu Philips servisni centar ili kvalificirana osoba kako bi se izbjegle potencijalno opasne situacije.
- Ovaj aparat nije namijenjen osobama (uključujući djecu) sa smanjenim fizičkim ili mentalnim sposobnostima niti osobama koje nemaju dovoljno iskustva i znanja, osim ako im je osoba odgovorna za njihovu sigurnost dala dopuštenje ili ih uputila u korištenje aparata.
- Malu djecu je potrebno nadzirati kako se ne bi igrala s aparatom.
- Kabel za napajanje držite izvan dohvata djece. Pazite da kabel za napajanje ne visi preko ruba stola ili radne površine na kojoj aparat stoji.
- Nemojte stavljati aparat na vruću površinu i pazite da kabel za napajanje ne dođe u dodir s vrućim površinama.
- Nemojte nikada uranjati aparat u vodu ili neku drugu tekućinu.
- Isključite aparat iz napajanja prije čišćenja i ako dođe do problema tijekom kuhanja kave.

Termos-posuda (samo HD7692)

- Nemojte rastavljati termos-posudu.
- Kako biste spriječili prodiranje vode u termos-posudu, nemojte je nikada uranjati u vodu ili neku drugu tekućinu.
- Termos-posuda ne može se prati u stroju za pranje posuđa.
- Kad napunite posudu kavom, stavite je u uspravan položaj kako biste spriječili izlivanje.
- Tijekom kuhanja donji dio aparata i donji dio termos-posude jako će se zagrijati.

Elektromagnetska polja (EMF)

Ovaj proizvod tvrtke Philips sukladan je svim standardima koji se tiču elektromagnetskih polja (EMF). Ako aparatom rukujete ispravno i u skladu s uputama iz ovog priručnika, prema dostupnim znanstvenim dokazima on će biti siguran za uporabu.

Opći opis (Sl. 1)

- A** Držać filtera
- B** Odvojivi spremnik za vodu
- C** Mrežni utikač
- D** Termos-posuda (samo HD7692)
- E** Stakleni vrč
- F** Regulator Aroma Control
- G** Indikator Aroma Control
- H** Indikator za otklanjanje kamenca (samo HD7692/HD7686)
- I** Zaslon (samo HD7690)
- J** Indikator napajanja
- K** Gumb za uključivanje/isključivanje
- L** Indikator timera (samo HD7690)
- M** Gumb timera (samo HD7690)

Priprema za uporabu

- 1** Aparat postavite na ravnu i stabilnu površinu.
- 2** Umetnite mrežni kabel u uzemljenu zidnu utičnicu.
- 3** Višak kabela možete spremati tako da ga gurnete u otvor sa stražnje strane aparata (Sl. 2).

Postavljanje sata (samo HD7690)

- 1 Kada umetnete utikač u zidnu utičnicu, na zaslonu se pojavljuje riječ 'SET' (Postavi) (Sl. 3).
- 2 Pritisnite gumb 'H' jednom ili više puta kako biste postavili sate (Sl. 4).
 - ▶ Na zaslonu se prikazuje postavljeni sat (npr. 7:00).
- 3 Pritisnite gumb 'M' jednom ili više puta kako biste postavili minute (Sl. 5).
 - ▶ Na zaslonu se prikazuju postavljene minute (npr. 7:20).

Pročišćavanje aparata

- 1 Izvadite spremnik za vodu i napunite ga svježom, hladnom vodom (Sl. 6).

Samo HD7692: kad koristite aparat dok u filteru nema mljevene kave, nemojte puniti spremnik za vodu iznad oznake za 8 šalica jer u protivnom može doći do prelijevanja.

- 2 Vratite spremnik za vodu na aparat (Sl. 7).

U držač filtera nemojte stavljati filter i mljevenu kavu.

- 3 Pritisnite gumb za uključivanje/isključivanje kako biste uključili aparat.

▶ Uključuje se indikator napajanja.

- 4 Ostavite aparat da radi dok se spremnik za vodu ne isprazni.

▶ HD7692: aparat se automatski isključuje nakon kuhanja.

- 5 HD7690/HD7686: pritisnite gumb za uključivanje/isključivanje kako biste isključili aparat.

Aparat se automatski isključuje nakon 2 sata.

- 6 Očistite posudu i držač filtera (pogledajte poglavlje "Čišćenje").

- 7 Prije kuhanja kave ostavite aparat da se hladi najmanje 3 minute.

Termos-posuda (samo HD7692)

Napomena: Termos-posudu obavezno zagrijte vrućom vodom prije kuhanja kave.

- 1 Termos-posudu isperite vrućom vodom kako biste je zagrijali (Sl. 8).

Za najukusniju i najtopliju kavu kuhajte barem pola vrča.

- 2 Za izlivanje kave okrećite poklopac udesno pomoću izbočenog dijela sve dok strelica na posudi ne dođe u ravninu sa simbolom za izlivanje na poklopcu. Nakon izlivanja kave poklopac obavezno zatvorite kako bi kava ostala vruća (Sl. 9).

- 3 Za zatvaranje poklopca okrećite ga ulijevo pomoću izbočenog dijela sve dok strelica na posudi ne dođe u ravninu sa simbolom za zatvaranje/kuhanje na poklopcu (Sl. 10).

- 4 Za skidanje poklopca s termos-posude okrećite ga ulijevo pomoću izbočenog dijela sve dok strelica na posudi ne dođe u ravninu sa simbolom za skidanje poklopca na poklopcu (Sl. 11).

Korištenje aparata**Kuhanje kave**

Ovaj aparat za kavu ima funkciju Aroma Control koja vam omogućuje podešavanje jačine kave prema vlastitom ukusu. Aroma Control vam pomaže i da odredite odgovarajući omjer mljevene kave i vode.

Napomena: Kad koristite funkciju Aroma Control, obavezno napunite spremnik za vodu prije stavljanja mljevene kave u filter.

- 1 Provjerite je li utikač u zidnoj utičnici.

2 Provjerite je li stakleni vrč ili termos-posuda (s poklopcem u položaju “zatvoreno/kuhanje” ) ispod držača filtera.

3 Pomoću regulatora Aroma Control postavite željenu jačinu kave. (Sl. 12)

Kako biste pojačali jačinu kave, okrenite regulator udesno. Kako biste smanjili jačinu kave, okrenite regulator ulijevo.

Napomena: Kada postavite jačinu kave, provjerite je li držač filtera u aparatu.

4 Izvadite spremnik za vodu i napunite ga svježom, hladnom vodom (Sl. 6).

Indikatori razine odgovaraju šalicama od 120 ml.

5 Spremnik za vodu ispravno vratite u aparat (Sl. 7).

▶ Indikator Aroma Control pomiče se prema gore.

6 Uzmite papirnati filter (vrsta 1x4 ili br. 4) i preklopite rubove kako biste spriječili kidanje i gužvanje.

Napomena: Ako želite koristiti Aroma Control za određivanje pravog omjera mljevene kave i vode, nemojte koristiti trajni filter. Trajni filter zbog svoje težine ometa omjer kave i vode.

7 Otvorite poklopac držača filtera i stavite papirnati filter u držač (Sl. 13).

8 Mljevenu (fino mljevenu) kavu stavljajte u filter sve dok indikator Aroma Control ne dođe u položaj OK, a zatim zatvorite poklopac držača filtera (Sl. 14).

9 Pritisnite gumb za uključivanje/isključivanje kako biste uključili aparat.

▶ Pali se crveni indikator koji označava da je napajanje uključeno.

10 Kad sva voda prođe kroz filter možete izvaditi posudu iz aparata.

Ako vrč uklonite duže od 30 sekundi prije no što sva voda prođe kroz filter, može doći do prelijevanja.

▶ HD7692: aparat se automatski isključuje nakon kuhanja. Termos-posuda održava kavu vrućom.

▶ HD7690/HD7686: kava se održava vrućom na grijaćoj ploči dok je aparat uključen.

11 HD7690/7HD7686: pritisnite gumb za uključivanje/isključivanje kako biste isključili aparat nakon korištenja.

Aparat se automatski isključuje nakon 2 sata.

12 Izvadite držač filtera (Sl. 15).

13 Bacite papirnati filter. (Sl. 16)

14 Prije ponovnog kuhanja kave ostavite aparat da se hladi najmanje 3 minute.

Timer (samo HD7690)

Timer možete koristiti kako biste prethodno postavili vrijeme u koje će aparat za kavu početi kuhati kavu.

Napomena: Ako želite koristiti funkciju timera (samo HD7690), provjerite je li sat postavljen na ispravno vrijeme. Trenutno vrijeme možete postaviti samo kad je aparat isključen (pogledajte odjeljak “Postavljanje sata” u poglavlju “Priprema za uporabu”).

Napomena: U slučaju prekida napajanja, sat i timer morate ponovno postaviti.

1 Pritisnite gumb timera (Sl. 17).

▶ Na zaslonu se prikazuje postavljeno vrijeme za automatsko uključivanje, a pali se žuti indikator timera.

Nakon što pritisnete gumb timera, ponovno se pojavljuje normalno vrijeme ako prestanete pritiskati gumb za sate ili minute duže od 5 sekundi. U tom slučaju, timer je postavljen.

- 2 Pritisnite gumb 'H' jednom ili više puta kako biste postavili sate (Sl. 4).
- 3 Pritisnite gumb 'M' jednom ili više puta kako biste postavili minute (Sl. 5).
 - ▶ 5 sekundi nakon što prestanete pritiskati gumb za sate ili minute, ponovno se pojavljuje normalno vrijeme. Žuti indikator timera se pali, što znači da je timer postavljen.
- 4 Slijedite korake 1 do 8 u odjeljku "Kuhanje kave" kako biste pripremili aparat za kuhanje kave.
- 5 Aparat počinje kuhati kavu u prethodno postavljeno vrijeme.
 - ▶ Žuti indikator timera se gasi, a crveni indikator napajanja se pali.
 Ako želite provjeriti jeste li ispravno postavili timer, pritisnite gumb timera.
 Ako želite isključiti timer, pritisnite gumb za uključivanje/isključivanje.

Čišćenje

Nikad ne uranjajte aparat u vodu.

- 1 Isključite aparat iz struje.
 - 2 Vanjske dijelove aparata obrišite vlažnom krpom.
 - 3 Izvadite držač filtera.
 - 4 Operite stakleni vrč i držač filtera u vrućoj vodi s malo sredstva za pranje posuđa ili u stroju za pranje posuđa.
- Za čišćenje termos-posude pogledajte odjeljak "Termos-posuda (samo HD7692)" u ovom poglavlju.
- 5 Nakon čišćenja stakleni vrč isperite čistom vrućom vodom.

Spremnik za vodu

- 1 Izvadite spremnik za vodu iz aparata.
 - 2 Skinite poklopac sa spremnika za vodu (Sl. 18).
 - 3 Spremnik za vodu operite u vrućoj vodi i, ako je potrebno, s malo sredstva za pranje posuđa.
- Napomena: Ako koristite četku za pranje posuđa, pazite da ne oštetite ventil na dnu spremnika za vodu.*
- Nemojte koristiti predmet s oštrim rubovima za čišćenje otvora za propuštanje vode na aparatu.
- 4 Spremnik za vodu isperite svježom vodom nakon čišćenja i vratite ga na aparat.

Termos-posuda (samo HD7692)

- ▶ Termos-posudu nemojte uranjati u vodu ili neku drugu tekućinu niti je prati u stroju za pranje posuđa (Sl. 19).
- 1 Skinite poklopac termos-posude (Sl. 11).
Poklopac okrećite ulijevo pomoću izbočenog dijela sve dok strelica na posudi ne dođe u ravninu sa simbolom za skidanje poklopca.
 - 2 Očistite unutrašnjost termos-posude mekom četkicom i vrućom vodom s malo sredstva za pranje posuđa (Sl. 20).
- Savjet: Za uklanjanje smeđih naslaga napunite posudu vrućom vodom i dodajte žlicu sode. Pustite da stoji neko vrijeme.*
- 3 Nakon čišćenja isperite termos-posudu čistom vrućom vodom (Sl. 8).
 - 4 Vratite poklopac na termos-posudu.

Otklanjanje kamenca

Redovito čišćenje kamenca produljuje vijek trajanja aparata i jamči optimalno kuhanje kave. Aparat mjeri količinu kamenca i obavještava vas kad je potrebno očistiti kamenac.

- HD7690: riječ CALC pojavljuje se na zaslonu kad je potrebno očistiti kamenac (Sl. 21).
- HD7692/HD7686: žuti indikator za otklanjanje kamenca se pali kad je potrebno očistiti kamenac (Sl. 22).

Za otklanjanje kamenca, slijedite sljedeće korake:

- 1** Napunite spremnik za vodu bijelim octom (4% octene kiseline). Nemojte stavljati filter ili mljevenu kavu u držač filtera.
 - 2** Ostavite da aparat završi dva ciklusa kuhanja. Pogledajte poglavlje "Korištenje aparata". Ostavite aparat da se hladi 3 minute prije početka drugog ciklusa.
 - 3** Neka aparat završi još dva puna ciklusa s čistom, hladnom vodom kako bi se uklonili svi tragovi octa.
- Možete koristiti i odgovarajuće sredstvo za uklanjanje kamenca. U tom slučaju slijedite upute na pakiranju sredstva za uklanjanje kamenca.

Nemojte koristiti prašak za uklanjanje kamenca.

- 4** Očistite dijelove koji se mogu odvojiti (pogledajte poglavlje "Čišćenje").

Zamjena dijelova

- Novi stakleni vrč možete naručiti kod prodavača proizvoda tvrtke Philips ili servisnog centra tvrtke Philips pod serijskim brojem HD7985/30 (tamno-siva) ili HD7986/90 (crna).
- Novu termos-posudu možete naručiti kod prodavača proizvoda tvrtke Philips ili u servisnom centru tvrtke Philips pod serijskim brojem HD7988/90.

Zaštita okoliša

- ▶ Aparat koji se više ne može koristiti nemojte odlagati s uobičajenim otpadom iz kućanstva, nego ga odnesite u predviđeno odlagalište na recikliranje. Time ćete pridonijeti očuvanju okoliša (Sl. 23).

Jamstvo i servis

Ako vam je potrebna informacija ili imate problem, posjetite web-stranicu www.philips.com ili se obratite Philips centru za korisnike u svojoj državi (broj se nalazi u međunarodnom jamstvenom listu). Ako u vašoj državi ne postoji centar za korisnike, obratite se lokalnom prodavaču Philips proizvoda ili servisnom odjelu Philips Domestic Appliances and Personal Care BV.

Fontos!

A készülék első használata előtt figyelmesen olvassa el a használati utasításokat. Őrizze meg az útmutatót későbbi használatra.

- A készülék csatlakoztatása előtt ellenőrizze, hogy a rajta feltüntetett feszültség egyezik-e a helyi hálózati feszültséggel.
- Ne használja a készüléket, ha a hálózati csatlakozó kábel, csatlakozó dugó, illetve a készülék hibás vagy sérült.
- Ha a hálózati kábel meghibásodott, a kockázatok elkerülése érdekében Philips szakszervizben, vagy hivatalos szakszervizben ki kell cserélni.
- A készülék működtetésében járatlan személyek, gyerekek, nem beszámítható személyek felügyelet nélkül soha ne használják a készüléket.
- Vigyázzon, hogy a gyerekek ne játszanak a készülékkel.
- Tartsa távol gyermekeit a vezetékűtől. Ne hagyja a hálózati csatlakozókábelt lelogni az asztalról vagy munkafelületről.
- Soha ne helyezze a kávéfőzőt forró felületre, és ügyeljen arra, hogy a hálózati kábel se érintkezzen forró felülettel.
- Soha ne merítse a készüléket vízbe vagy más folyadékba.
- Húzza ki a készülék hálózati dugóját a fali konnektorból tisztítás előtt, vagy ha kávéfőzés közben problémák adódnának.

Termoszkanna (a HD7692 típusnál)

- Ne szerelje szét a termoszkannát.
- Sose merítse a termoszkannát vízbe vagy más folyadékba, így elkerülheti, hogy víz jusson a termoszkannába.
- A termoszkanna mosogatógépben nem tisztítható.
- Ha kávé van a kannában, tartsa álló helyzetben, hogy elkerülje a szivárgást.
- Főzés során a készülék alsó része és a termoszkanna alja felforrósodik.

Elektromágneses mezők (EMF)

Ez a Philips készülék megfelel az elektromágneses mezőkre (EMF) vonatkozó szabványoknak. Amennyiben a használati útmutatóban foglaltaknak megfelelően üzemeltetik, a tudomány mai állása szerint a készülék biztonságos.

Általános leírás (ábra 1)

- A** Szűrőtartó
- B** Levehető víztartály
- C** Hálózati csatlakozódugó
- D** Termoszkanna (a HD7692 típusnál)
- E** Üvegkanna
- F** Aroma Control gomb
- G** Aroma Control jelző
- H** Vízkőmentesítő jelzőfény (a HD7692 és a HD7686 típusoknál)
- I** Kijelző (a HD7690 típusnál)
- J** Bekapcsolás jelzőfény
- K** Be/kikapcsoló gomb
- L** Időzítő jelzőfény (a HD7690 típusnál)
- M** Időzítő gomb (a HD7690 típusnál)

Előkészítés

- 1** A készüléket hideg, egyenes, stabil felületen helyezze el.
- 2** Csatlakoztassa a hálózati dugót földelt fali konnektorba.

- 3** A felesleges hálózati kábelt úgy tárolhatja, hogy betolja a kávéfőző hátlapján lévő nyílásba (ábra 2).

Az idő beállítása (a HD7690 típusnál)

- 1** Miután a hálózati dugót a fali konnektorba dugta, a kijelzőn a „SET” kiírás jelenik meg (ábra 3).
- 2** Az óra beállításához nyomja meg egyszer vagy többször a „H” gombot (ábra 4).
 ► A kijelzőn megjelenik a beállított óra (pl. 7:00).
- 3** A perc beállításához nyomja meg egyszer vagy többször az „M” gombot (ábra 5).
 ► A kijelzőn megjelenik a beállított perc (pl. 7:20).

A készülék át/kiöblítése

- 1** Vegye ki a víztartályt, és töltsse fel friss, hideg csapvízzel (ábra 6).

A HD7692 típus esetén: amennyiben a készüléket őrölt kávé nélkül kívánja működtetni, ne töltsön a tartályba 8-csésze jelzésnél több vizet, máskülönben a kanna túlcserdül.

- 2** Tegye vissza a víztartályt a készülékre (ábra 7).

Ne tegyen a filtertartóba filtert vagy őrölt kávé.

- 3** A bekapcsoló gombbal kapcsolja be a készüléket.

► A működésjelző fény világítani kezd.

- 4** Üzemeltesse a készüléket a víztartály kiürüléséig.

► HD7692: főzés után a készülék automatikusan kikapcsol.

- 5** HD7690/HD7686: a be-/kikapcsoló gomb megnyomásával kapcsolja ki a készüléket.

2 óra elteltével a készülék automatikusan kikapcsol.

- 6** Tisztítsa meg a kannát és a filtertartót (lásd a „Tisztítás” c. részt).

- 7** Legalább 3 percig hagyja húlni a készüléket, mielőtt ismét kávé főzne.

Termoszkanna (a HD7692 típusnál)

Megjegyzés: A kávéfőzés megkezdése előtt mindig melegítse elő a termoszkannát forró vízzel.

- 1** Előmelegítésképp öblítse ki a termoszkannát forró vízzel (ábra 8).

Akkor lesz a legfinomabb és legforróbb a kávé, ha legalább fél kannával főz.

- 2** Fordítsa jobbra a fedelet, míg a kannán lévő nyíl a fedelen lévő, kitöltést ábrázoló szimbólumra mutat, majd töltsse ki a kávé. A kitöltés után mindig zárja vissza a fedelet, hogy a kávé sokáig meleg maradjon (ábra 9).

- 3** Visszazáráshoz fordítsa a fedelet balra, míg a kannán lévő nyíl a fedelen lévő, zárt állapotot, vagy főzést jelző szimbólumra mutat (ábra 10).

- 4** A termoszkannáról úgy veheti le a fedelet, ha azt balra fordítja, míg a kannán lévő nyíl a fedél levételét ábrázoló szimbólumra mutat (ábra 11).

A készülék használata

Kávéfőzés

A kávéfőző Aroma Control funkciója segítségével a kávé erősségét ízlése szerint szabhatja meg. Az Aroma Control segítségével pontosan meghatározhatja az őrölt kávé és a víz megfelelő arányát.

Megjegyzés: Az Aroma Control használata során mindig töltsse meg a víztartályt vízzel, mielőtt az őrölt kávé a filterbe helyezné.

- 1 Ellenőrizze, hogy a hálózati dugót csatlakoztatta-e a fali konnektorba.
 - 2 Ellenőrizze, hogy az üvegkanna vagy termoszkanna (a fedél zárt vagy főzési helyzetben legyen ) a filtertartó alatt van-e.
 - 3 Állítsa be az ízlésének megfelelő kávéerősséget az Aroma Control gombbal. (ábra 12)
Ha erősebb kávé szeretne, tekerje jobbra a gombot, gyengébb kávéhoz pedig balra.
- Megjegyzés: A kávé erősségének beállításakor ügyeljen rá, hogy a filtertartó a készülékben legyen.*
- 4 Vegye ki a víztartályt, és töltsse fel friss, hideg csapvízzel (ábra 6).
A szintjelzések 1,2 dl-es csészékre vonatkoznak.
 - 5 Tegye vissza a víztartályt megfelelően a készülékre (ábra 7).
▶ Az Aroma Control jelző felfelé mozdul.
 - 6 Vegyen elő egy papírszűrőt (1 x 4 vagy 4-es típus), és hajtsa be a lezárt éleket, hogy elkerülje a beszakadást vagy behajlást.

Megjegyzés: Ne használjon tartós filtert, ha az Aroma Control segítségével szeretné meghatározni az őrölt kávé és a víz megfelelő arányát. A tartós filterek súlya módosítja az Aroma Control által meghatározott kávé-víz arányt.

- 7 Nyissa fel a filtertartó fedelét, és helyezzen papírfiltert a tartóba (ábra 13).
 - 8 Töltsön annyi (filter-finomságúra) őrölt kávé a filterbe, amíg az Aroma Control kijelző el nem éri az OK helyzetet, majd zárja le a filtertartó fedelét (ábra 14).
 - 9 A bekapcsoló gombbal kapcsolja be a készüléket.
▶ A piros működésjelző-fény világitani kezd.
 - 10 Amikor a víz átfolyik a filteren, a kannát kiveheti a készülékből.
- A filter túlcordulhat, ha a kannát 30 másodpercnél hosszabb időre távolítja el még azelőtt, hogy az összes víz átfolyt volna a filteren.
- ▶ HD7692: főzés után a készülék automatikusan kikapcsol. A termoszkanna forrón tartja a kávé.
 - ▶ HD7690/HD7686: ha a készüléket bekapcsolt állapotban hagyja, a melegítőlap forrón tartja a kávé.
- 11 HD7690/7HD7686: használat után a be-/kikapcsoló gomb megnyomásával kapcsolja ki a készüléket.

2 óra elteltével a készülék automatikusan kikapcsol.

- 12 Vegye le a szűrőtartót (ábra 15).
- 13 Dobja ki a papírfiltert. (ábra 16)
- 14 Legalább 3 percig hagyja húlni a készüléket, mielőtt ismét kávé főzne.

Időzítő (a HD7690 típusnál)

Az időzítő funkcióval beállíthatja, hogy mikor főzzön kávé a készülék.

Megjegyzés: Az időzítő használata előtt (a HD7690 típusnál) ellenőrizze, hogy az óra megfelelően van-e beállítva. Az aktuális idő csak a készülék kikapcsolt állapotában állítható be (lásd „Az óra beállítása” részt az „Előkészítés” fejezetben).

Megjegyzés: Áramszünet után az órát és az időzítőt újra be kell állítani.

- 1 Nyomja meg az időzítő gombot (ábra 17).
▶ A kijelzőn megjelenik a beállított automatikus bekapcsolási idő, és a sárga időzítő jelzőfény világitani kezd.

Ha az időzítő gomb megnyomása után 5 másodpercig nem nyomja meg az óra- vagy percbeállító gombot, az aktuális idő ismét megjelenik. Ekkor az időzítő be van állítva.

- 2 Az óra beállításához nyomja meg egyszer vagy többször a „H” gombot (ábra 4).
 - 3 A perc beállításához nyomja meg egyszer vagy többször az „M” gombot (ábra 5).
 - ▶ Az óra vagy a perc beállítása után 5 másodperccel a készülék ismét az aktuális időt jelzi ki. A sárga időzítő jelzőfény jelzi, hogy az időzítő be van állítva.
 - 4 A készülék kávéfőzésre történő előkészítéséhez kövesse a „Kávéfőzés” című fejezet 1-8. lépéseit.
 - 5 A készülék a beállított időpontban megkezdí a kávéfőzést.
 - ▶ A sárga időzítő jelzőfény kialszik, és a piros működésjelző-fény világítani kezd.
- Ha ellenőrizni szeretné, hogy az időzítőt megfelelően állította-e be, nyomja meg az időzítő gombot. Ha az időzítőt ki szeretné kapcsolni, nyomja meg a be/kikapcsoló gombot.

Tisztítás

Soha ne merítse a készüléket vízbe.

- 1 Húzza ki a készülék hálózati dugóját a fali konnektorból.
- 2 A készülék burkolatát nedves ruhával tisztítsa.
- 3 Vegye le a szűrőtartót.
- 4 Az üvegkannát és a filtertartót forró, mosogatószeres vízben vagy mosogatógépben tisztítsa. A termoszkanna tisztításához lásd a jelen fejezet „Termoszkanna (a HD7692 típusnál)” című részét.
- 5 Tisztítás után öblítse ki a kannát friss, forró vízzel.

Víztartály

- 1 Vegye le a víztartályt a készülékről.
- 2 Vegye le a víztartály fedelét (ábra 18).
- 3 A víztartályt forró, ha szükséges, mosogatószeres vízben vagy mosogatógépben tisztítsa.

Megjegyzés: Mosogatókefe használatakor ügyeljen arra, hogy ne sértse meg a víztartály aljában levő szelepet.

Ne használjon éles tárgyat a készülék vízbetöltő nyílásának tisztításához.

- 4 A tisztítást követően öblítse le a víztartályt vízzel, majd helyezze vissza a készülékre.

Termoszkanna (a HD7692 típusnál)

- ▶ Ne merítse a termoszkannát vízbe vagy egyéb folyadékba, és ne tisztítsa mosogatógépben (ábra 19).

- 1 Vegye le a termoszkanna fedelét (ábra 11). Fordítsa a fedelet balra, míg a kannán lévő nyíl a fedél levételét ábrázoló szimbólumra mutat.

- 2 A termoszkanna belsejét puha kefével és enyhén mosogatószeres forró vízzel tisztítsa (ábra 20).

Tanács: A barna lerakódások eltávolításához töltsen meg a kannát forró vízzel, adjon hozzá egy kanál szóda-bikarbónát, és hagyja hatni a szóda-bikarbónát.

- 3 Tisztítás után öblítse ki a kannát friss, forró vízzel (ábra 8).
- 4 Helyezze vissza a fedelet a kannára.

Vízkömentesítés

A rendszeres vízkömentesítés meghosszabbítja készüléke élettartamát, és hosszú időn keresztül optimális kávéfőzést biztosít. A készülék méri a lerakódott vízkő mennyiségét, és jelzi, ha szükség van vízkömentesítésre.

- HD7690: ha szükség van a készülék vízkömentesítésére, a kijelzőn a „CALC” szó jelenik meg (ábra 21).
- HD7692/HD7686: ha szükség van a készülék vízkömentesítésére, a sárga vízkömentesítés jelzőfény világitani kezd (ábra 22).

A készülék vízkömentesítéséhez kövesse az alábbi lépéseket:

- 1** Öntsön háztartási (4%-os) ecetet a víztartályba. Ne tegyen filtert és őrölt kávé-t a filtertartóba.
 - 2** Készítsen a készülékkel két teljes főzési folyamatot. Lásd „A készülék használata” c. részt. A második lefőzés előtt 3 percig hagyja lehűlni a készüléket.
 - 3** Cserélje ki az ecetet friss, hideg vízre, és ezt forralja fel ismét kétszer, hogy minden ecet- és vízkőmaradványt eltávolítson.
- ▶ Használhat háztartási kisgépekhez ajánlott vízkömentesítő szert is. Ebben az esetben kövesse a szer csomagolásán lévő útmutatást.

Ne használjon vízkömentesítő port.

- 4** Tisztítsa meg a levehető részeket (lásd a „Tisztítás” c. részt).

Csere

- Az üveg kiöntőkannát megrendelheti a márkakereskedőnél vagy Philips szakszervizben, HD7985/30 (sötétszürke) vagy HD7986/90 (fekete) típuszámon.
- Új termoszkannát a helyi Philips márkakereskedőtől vagy Philips Szervizben rendelhet, HD7988/90 típuszámon.

Környezetvédelem

- ▶ A feleslegessé vált készülék szelektív hulladékként kezelendő. Kérjük, hivatalos újrahasznosító gyűjtőhelyen adja le, így hozzájárul a környezet védelméhez (ábra 23).

Jótállás és szerviz

Ha információra van szüksége, vagy ha valamilyen probléma merült fel, látogasson el a Philips honlapjára (www.philips.com), vagy forduljon az adott ország Philips vevőszolgálatához (a telefonszámot megtalálja a világszerte érvényes garancialevélen). Ha országában nem működik vevőszolgálat, forduljon a Philips helyi szaküzletéhez vagy a Philips háztartási kisgépek és szépségápolási termékek üzletágának vevőszolgálatához.

Маңызды

Құралды қолданар алдында осы нұсқауды мұқият оқып шағыңыз, әрі болашақта қолдануға сақтап қойыңыз.

- Құралды қосар алдында, құралда көрсетілген вольтаж, жергілікті қамтамасыз етілетін вольтажбен сәйкес келетіндігін тексеріп алыңыз.
- Егер құралдың шанышқысы, сымы немесе құралдың өзі зақымдалған болса, құралмен қолданбаңыз.
- Егер тоқ сым зақымдалған болса, қауіпті жағдай туғызбас үшін, оны тек Philips немесе Philips әкімшілік берген қызмет орталығында немесе соған тәріздес деңгейі бар маман ғана ауыстыруы тиіс.
- Бұл құралмен, егер осы құралды қолдану жөнінде олардың қауіпсіздігіне жауапты адамнан нұсқау алған болмаса немесе оның қадағалауымен қолданып жатпаған болса, физикалық сезімталдығы төмен немесе ақылы кем адамдар, немесе білімі мен тәжірибесі аз адамдар (жас балаларды да қоса) қолдануына болмайды.
- Құралмен ойнамас үшін, балаларды қадағалаусыз қалдыруға болмайды.
- Тоқ сымын балалардың қолы жетпейтін жерде сақтаңыз. Тоқ сымы үстел жиегінен немесе Құрал жұмыс жасап жатқан беттің жиегінен салбырап тұрмауы тиіс.
- Құралды ысып тұрған бетке қоюға болмайды және тоқ сымын ысып тұрған беттерге тигізуге болмайды.
- Құралды немесе тоқ сымын суға немесе басқа сұйықтыққа батыруға болмайды.
- Егер демдеп жатқанда келел мәселе туған болса және құралды тазалар алдында тоқтан сурыңыз.

Термос құманы (тек HD7692 түрінде ғана)

- Термос құманын бөлшектерге бөлуге болмайды.
- Термос құманына су тигізбеу үшін, термос құманын ешқашан суға немесе басқа сұйықтыққа батырмаңыз.
- Термос құманын ыдыс жуғышта жууға болмайды.
- Құман кофемен толып тұрғанда, одан кофе ағып кетпес үшін, оны тік түрде ұстаңыз.
- Кофені демдеп жатқанда, құралдың төменгі бөлігі мен термос құманының асты ысып кетеді.

Электромагниттік өріс (ЭМӨ)

Осы Philips құралы Электромагниттік өріске (ЭМӨ) байланысты барлық стандарттарға сәйкес келеді. Бар ғылыми дәлелдерді негізге ала отырып, нұсқауларға сәйкес дұрыс пайдалана отырып аспапты пайдалануға болады.

Жалпы сипаттама (Сурет 1)

- A** Фильтр ұстағышы
- B** Алынатын су сыйымдылығы
- C** Тоқ шанышқысы
- D** Термос құманы (тек HD7692 түрінде ғана)
- E** Шыны ыдыс
- F** Хош иіс бақылау түймесі
- G** Хош иіс бақылау көрестекіші
- H** Қақтан тазалау жарығы (тек HD7692/HD7686 түрлері ғана)
- I** Дисплей (тек HD7690 түрінде ғана)
- J** Тоққа қосылулы деген жарық
- K** Қосу/өшіру түймесі
- L** Таймер жарығы (тек HD7690 түрі ғана)
- M** Таймер түймесі (тек HD7690 түрі ғана)

Қолдануға дайындық

- 1 Құралды тегіс, жайлы бетке қойыңыз.
- 2 Құралды тек жерге тұйықталған қабырға розеткасына ғана қосуға болады.
- 3 Артық тоқ сымын кофе жасаушының артындағы шұңғылға кіргізіп сақтасаңыз болады. (Сурет 2)

Сағатты орнату (тек HD7690 түрі ғана)

- 1 Сіз тоқ сымын қабырғадағы розеткаға енгізгеннен соң, көрсеткіште 'SET' (Орнату) деген сөз пайда болады (Сурет 3).
- 2 Сағатты орнату үшін, 'H' түймесін бір немесе бірнеше рет басыңыз (Сурет 4).
 - ▶ Көрсеткіш орнатылған сағатты көрсетеді (мәселен, 7:00).
- 3 Минуттарды орнату үшін, 'M' түймесін бір немесе бірнеше рет басыңыз (Сурет 5).
 - ▶ Көрсеткіш орнатылған минутты көрсетеді (мәселен, 7: 20).

Құралға су құю

- 1 Су ыдысын алып, оған қунақы, суық ағын су құйыңыз (Сурет 6).

Тек HD7692 түрі ғана: Сіз құралды ұнтақталған кофесіз жұмыс жасатпақшы болсаңыз, онда су ыдысын 8-шыны аяқ деген белгіден артық етіп толтырмаңыз, әйтпесе, термос банкісі тасып кетеді.

- 2 Су ыдысын құралға қайтадан қойыңыз (Сурет 7).
Фильтр ұстағышына фильтр немесе тартылған кофе салуға болмайды.
- 3 Құралды қосу үшін оның қосу/өшіру түймесін басыңыз.
 - ▶ Қосылды деген жарық жанады.
- 4 Құрал су ыдысы толығымен босағанша жұмыс жасауы керек.
 - ▶ HD7692: Демдеп болғаннан соң құрал автоматты түрде сөнеді.
- 5 HD7690/HD7686: Құралды сөндіру үшін, қосу/өшіру түймесін қайтадан басыңыз.
Құрал екі сағаттан соң автоматты түрде сөнеді.
- 6 Фильтр ұстағышын және ыдысты тазалаңыз («тазалау» тармағын оқыңыз).
- 7 Құрал кофе қайнатар алдында ең кем дегенде 3 минут суынуы тиіс.

Термос құманы (тек HD7692 түрінде ғана)

Есте сақтаңыз: Кофені демдеп алдында міндетті түрде термос банкісін ыстық ағын су астында алдын ала қыздырып алыңыз.

- 1 Термос банкісін алдын ала қыздыру үшін, оны ыстық ағын сумен шәйіп жіберіңіз (Сурет 8).
Дәмдірек және ыстығырақ кофе алу үшін, кем дегенде жарты шыны ыдыс кофе демдеңіз.
- 2 Кофені құйып алу үшін, қақпақтың шығып тұрған бұрышын оңға қарай, қақпақтағы жебе «құйю» деген көрсеткішке қарағанша бұраңыз. Кофені ыстық сақтап тұру үшін, кофені құйып алғаннан соң, қақпағын әрдайым жауып отырыңыз (Сурет 9).
- 3 Қақпақты жабу үшін, қақпақтың шығып тұрған бұрышын солға қарай, қақпақтағы жебе «жабу/демдеу» деген көрсеткішке қарағанша бұраңыз. (Сурет 10)
- 4 Шыны ыдыстан қақпақты алу үшін, қақпақтың шығып тұрған бұрышын солға қарай, қақпақтағы жебе «қақпақты алу» деген көрсеткішке қарағанша бұраңыз. (Сурет 11)

Құралды қолдану

Кофе қайнату

Осы кофе демдегіште Хош иіс бақылауы орнатылған, оның көмегімен сіз өзіңіздің талғамыңызға қарай кофенің қоюлығын сәйкестендіре аласыз. Сонымен қатар, Хош иіс бақылауы сізге алдын ала ұнтақталған кофе мен су арасындағы теңдестікті анықтауға да көмек береді.

Есте сақтаңыз: Сіз Хош иіс бақылауын қолданған кезде, міндетті түрде су ыдысына алдымен су құйып, содан соң ғана фильтрге кофе салыңыз.

- 1** Тоқ сымы қабырғадағы розеткаға қосулы болуы тиіс.
- 2** Шыны банкісі немесе термос банкісі (қақпағы «жабық/демдеп жатыр»  ұстанымында болуы тиіс) фильтр ұстағышының астында екендігін тексеріңіз.
- 3** Өзіңіз қалаған кофе қоюлығын Хош иіс бақылауы түмесі арқылы орнатыңыз. (Сурет 12) Кофенің қоюлығын арттыру үшін, түймені оңға бұраңыз. Кофенің қоюлығын азайту үшін, түймені солға қарай бұраңыз.

Есте сақтаңыз: Сіз кофе қоюлығын орнатып жатқанда, фильтр ұстағышы құралда болуы тиіс.

- 4** Су ыдысын алып, оған қунақы, суық ағын су құйыңыз (Сурет 6). Деңгей көрсеткіштеріндегі шыны аяқ 120мл-ге тең.
- 5** Су ыдысын құралға дұрыстап қойыңыз (Сурет 7).
 - ▶ Хош иіс бақылау көрсеткіші алға қарай жылжыды.
- 6** Қағаз фильтрін алыңыз (1x4 немесе no. 4 түрі), сөйтіп, желімделген жиектерін ораңыз, сонда оны жыртылудан және ыдыраудан қорғайсыз.

Есте сақтаңыз: Егер сіз Хош иіс бақылауын алдын ала ұнтақталған кофе мен су арасындағы теңдестікті анықтауға қолданғыңыз келсе, онда тұрақты фильтр қолдануға болмайды. Тұрақты фильтрдің салмағы Хош иіс бақылауындағы кофе және су теңдестігін бұзып жібереді.

- 7** Фильтр ұстағышын ашып, қағаз фильтрін фильтр ұстағышқа салыңыз (Сурет 13).
- 8** Алдын ала ұнтақталған кофені (фильтр-майда ұнтақталған) фильтрге Хош иіс бақылауы ОК ұстанымына келгенше салыңыз, содан соң, фильтр ұстағышының қақпағын жабыңыз (Сурет 14).
- 9** Құралды қосу үшін оның қосу/өшіру түймесін басыңыз.
 - ▶ Қуатқа қосылды деген қызыл жарық жанады.
- 10** Барлық су фильтр арқылы өтіп болғанда құманды құралдан алып тастауыңызға болады.

Егер сіз банкіні фильтрден барлық су ағып бітпей тұрып 30 секундтан көбірек уақытқа алған болсаңыз, фильтр тасып кетуі мүмкін.

- ▶ HD7692 түрі: Демдеп болғаннан соң құрал автоматты түрде сөнеді. Термос банкісі кофені ыстық етіп сақтайды.
 - ▶ HD7690/HD7686 түрлері: Құралды қосулы қалдырсаңыз, ыстық табақшадағы кофе ыстық болып сақталады.
- 11** HD7690/7HD7686 түрлері: Құралды қолданып болғаннан соң, қосу/өшіру түймесі арқылы құралды сөндіріп қойыңыз. Құрал екі сағаттан соң автоматты түрде сөнеді.
 - 12** Фильтр ұстағышын алыңыз (Сурет 15).
 - 13** Қағаз фильтрін тастаңыз. (Сурет 16)

14 Құрал кофені қайтадан қайнатар алдында, ол ең кем дегенде 3 минут суытылуы тиіс.

Таймер (тек HD7690 түрі ғана).

Сіз таймерді кофені қай уақытта демдегіңіз келсе, соған алдын ала орнату үшін қолдануыңызға болады.

Есте сақтаңыз: Егер сіз таймер функциясын қолданғыңыз келсе, (тек HD7690 түрі ғана), сағатта дұрыс уақыт орнатылғандығын тексеріп алыңыз. Сіз кәзіргі уақытты тек қана құрал сөндіргүлі тұрғанда ғана орната аласыз («Қолдануға дайындық» тармағындағы «сағатты орнату» бөлігін қараңыз).

Есте сақтаңыз: Тоқ қуаты берілмей қалған жағдайда, сізге уақыт пен таймерді қайта орнатуға тура келеді.

1 Таймер түймесін басыңыз (Сурет 17).

► Көрсеткіш автоматты түрде орнатылған уақытты көрсетеді де, сары таймер жарығы жанады.

Таймер түймесін басқаннан соң, сіз сағат түймесін немесе минут түймесін 5 секундтай баспай тұрсаңыз, әдеттегі уақыт қайта пайда болады. Демек, таймер орнатылды деген сөз.

2 Сағатты орнату үшін, 'H' түймесін бір немесе бірнеше рет басыңыз (Сурет 4).

3 Минуттарды орнату үшін, 'M' түймесін бір немесе бірнеше рет басыңыз (Сурет 5).

► Сағат түймесін немесе минут түймесін басуды тоқтатқаннан соң 5 секундтан соң, әдеттегі уақыт пайда болады. Таймердің орнатылғандығын білдіріп, сары таймер жарығы жанады.

4 Құралды кофе демдеуге дайындау үшін, «Кофе демдеу» тармағындағы 1-8 қадамдарын орындаңыз.

5 Құрал кофені алдын ала орнатылған уақытта демдей бастайды.

► Сары таймер жарығы сөніп, қуатқа қосулы дегенді білдіретін қызыл жарық жанады.

Егер сіз таймерді дұрыс орнатқандығыңызды тексергіңіз келсе, таймер түймесін басыңыз.

Егер сіз таймерді сөндіргіңіз келсе, қосу/өшіру түймесін басыңыз.

Тазалау

Құралды суға батыруға болмайды.

1 Құралды тоқтан суырыңыз.

2 Құралдың сыртын сулы шүберекпен сүртіп тазалаңыз.

3 Фильтр ұстағышын алыңыз.

4 Шыны ыдыс пен алынатын фильтр ұстағышты ыстық суда, жуғыш сұйықтықпен немесе ыдыс жуғышта жуыңыз.

Термос банкісін тазалау үшін, осы тараудағы «Термос Банкісі (тек HD7692 түрі ғана)» тармағын қараңыз.

5 Тазалап болғаннан соң, шыны банкіні қунақы ыстық сумен шәйіп жіберіңіз.

Суға арналған сыйымдылық

1 Су ыдысын құралдын алыңыз.

2 Суға арналған сыйымдылық жапқышын алыңыз (Сурет 18).

3 Су ыдысын ыстық сумен, егер қажет болса, кішкене жуғыш сұйықтықпен тазалаңыз.

Есте сақтаңыз: Егер сіз тазалағыш қылшақ қолдансаңыз, су ыдысының түбіндегі патронын зақымдап алмас үшін, абай болыңыз.

Құралдың су құятын орнын үшкір қырлары бар құралмен тазалауға болмайды.

- 4** Су ыдысын тазалап болғаннан соң қунақы сумен шәйіп, қайтадан құралға қойыңыз.

Термос құманы (тек HD7692 түрінде ғана)

- ▶ Термос банкісін суға немесе басқа сұйықтыққа батырмаңыз, және ыдыс жуғышта жұмаңыз (Сурет 19).

- 1** Термос банкінің қақпағын алыңыз (Сурет 11).

Қақпақтық шығып тұрған бөлігінен ұстап, оны солға қарай, банкідегі жебе «қақпақты босату» деген белгіге келгенше бұраңыз.

- 2** Термос құманының ішін жұмсақ қылшақпен, ыстық сумен және біраз тазалағыш сұйықтықпен тазалаңыз (Сурет 20).

Кеңес: Қоңыр қатып қалған қалдықтарды кетіру үшін, банкіге ыстық су құйып, бір қасық натрий карбонатын қосыңыз. Натрий карбонат өз жұмысын жасау үшін, біраз уақыт беріңіз.

- 3** Тазалап болғаннан соң, құманды ыстық таза сумен шайыңыз (Сурет 8).

- 4** Термос банкінің қақпағын қайтадан жабыңыз.

Қаспақты тазалау

Жүйелі түрде қақтан тазалап тұрсаңыз, құралдың қызмет ету уақыты созылып, демдеудің тиімді нәтижесі ұзағынан мүмкін болады. Құрал қақ мөлшерін қадағалап, оны тазалау керек кезінде сізді ескертіп отырады.

- HD7690 түрі: Құралды қақтан тазалау керек болғанда, CALC (қақ) сөзі көрсеткіште пайда болады (Сурет 21).
- HD7692/HD7686 түрлері: Құралды қақтан тазалау керек болғанда, сары қақтан тазалау керек дегенді білдіретін жарық жанады. (Сурет 22)

Құралды қақтан тазалау үшін, мына қадамдарды орындаңыз:

- 1** Суға арналған ыдысты сірке суымен толтырыңыз (4% сірке суы). Фильтрді және тартылған кофені фильтр ұстағышқа салмаңыз.

- 2** Құрал екі рет кофе қайнатқанда жасайтын жұмысын жасап шықсын.

«Құралды қолдану» тарауын қараңыз. Екінші рет демдей бастар алдында, құралды 3 минуттай суытып алыңыз.

- 3** Суық, таза, тың су құйып, құралды екі рет кофе қайнатқанда жасайтын жұмысын жасатқызыңыз, сонда сірке суының қалдықтары жойылады.

- ▶ Немесе сіз лайықты қаспақ кетіргіш сұйықтығын қолдансаңыз болады. Ондай жағдайда қаспақ кетіретін сұйықтықтың сыртында жазылған нұсқаны оқыңыз.

Қаспақ кетіретін ұнтақ қолдануға болмайды.

- 4** Бөлек бөлшектерін тазалаңыз («тазалау» тармаған қараңыз).

Алмастыру

- Сіз жаңа шыны банкісін өзіңіздің Philips дилеріңізден немесе Philips қызмет орталығынан мына HD7985/30 (қою сұр) түрі нөмірі бойынша немесе HD7986/90 (қара) түрі нөмірі бойынша сұраныс арқылы алуыңызға болады.
- Сіз жаңа термос банкісін өзіңіздің Philips дилеріңізден немесе Philips қызмет орталығынан мына HD7988/90 түрі нөмірі бойынша сұраныс арқылы алуыңызға болады.

Қоршаған айнала

- ▶ Құралды өз қызметін көрсетіп тозғаннан кейін, күнделікті үй қоқысымен бірге тастауға болмайды. Оның орнына бұл құралды арнайы жинап алатын жерге қайта өңдеу мақсатына өткізіңіз. Сонда сіз қоршаған айналаны сақтауға себіңізді тигізесіз (Сурет 23).

Кепілдік және қызмет

Егер сізге ақпарат керек болса, немесе сізде ойландырған мәселе болса, Philips'тің интернет бетіндегі www.philips.com веб-сайтына келіңіз, немесе өзіңіздің еліңіздегі Philips Тұтынушылар Орталығына телефон шалсаңыз болады (оның нөмірін сіз дүние жүзі бойынша берілетін кепілдік кітапшасынан табасыз). Сіздің еліңізде Тұтынушылар Қамқорлық Орталығы жоқ болған жағдайда өзіңіздің жергілікті Philips дилеріне арызданыңыз немесе Philips'тің Үйге арналған құралдар қызмет департаменті және Жеке Қамқор BV бөліміне арызданыңыз.

Svarbu

Prieš pradėdami naudotis prietaisu, atidžiai perskaitykite šį vartotojo vadovą ir saugokite jį, nes jo gali prireikti ateityje.

- Prieš jungdami prietaisą, patikrinkite, ar ant prietaiso nurodyta įtampa atitinka vietinio tinklo įtampą.
- Nenaudokite prietaiso, jei maitinimo laidas, kištukas ar pats prietaisas yra pažeisti.
- Jei pažeistas maitinimo laidas, vengiant rizikos, jį turi pakeisti „Philips“ darbuotojai, „Philips“ įgaliotasis techninės priežiūros centras arba kiti panašios kvalifikacijos specialistai.
- Šis prietaisas neskirtas naudoti asmenims (įskaitant vaikus), kuriems būdingi sumažėję fiziniai, jutimo arba protiniai gebėjimai, arba tiems, kuriems trūksta patirties ir žinių, nebent už jų saugą atsakingas asmuo prižiūrėjo arba nurodė, kaip naudoti prietaisą.
- Prižiūrėkite, kad vaikai nežaistų su prietaisu.
- Laidą laikykite vaikams nepasiekiamoje vietoje. Maitinimo laido nepalikite kaboti nusvirusio nuo stalo ar darbinio paviršiaus, ant kurio padėtas prietaisas, krašto.
- Nedėkite prietaiso ant karšto paviršiaus ir saugokite, kad prie karštų paviršių neprisiliestų maitinimo laidas.
- Prietaiso niekada nemerkite į vandenį ar kitą skystį.
- Jei kilo problemų verdant kavą arba jei norite prietaisą išvalyti, išjunkite jį iš maitinimo tinklo.

Termoso ąsotis (tik HD7692)

- Neardykite termosos ąsočio.
- Kad vanduo nepatektų į termosos ąsotį, jokia būdu nemerkite ąsočio į vandenį ar kitą skystį.
- Termoso ąsočio negalima plauti indaplovėje.
- Kai ąsotyje yra kavos, laikykite jį vertikaliai, kad kava neišbėgtų.
- Verdant kavą apatinė prietaiso dalis ir termosos ąsočio apačia labai įkaista.

Elektromagnetiniai laukai (EMF)

Šis „Philips“ prietaisas atitinka visus elektromagnetinių laukų (EMF) standartus. Tinkamai eksploatuojant prietaisą pagal šiame vartotojo vadove pateiktus nurodymus, remiantis dabartine mokslinė informacija, jį yra saugu naudoti.

Bendrasis aprašas (Pav. 1)

- A** Filtro laikiklis
- B** Nuimamas vandens bakelis
- C** Maitinimo kištukas
- D** Termoso ąsotis (tik HD7692)
- E** Stiklinis ąsotis
- F** Aromato reguliavimo rankenėlė
- G** Aromato reguliavimo indikatorius
- H** Nuosėdų šalinimo lemputė (tik HD7692/HD7686)
- I** Ekranas (tik HD7690)
- J** Įjungimo lemputė
- K** Įjungimo / išjungimo mygtukas
- L** Laikmačio lemputė (tik HD7690)
- M** Laikmačio mygtukas (tik HD7690)

Paruošimas naudoti

- 1** Prietaisą statykite ant plokščio ir stabilaus paviršiaus.
- 2** Įjunkite kištuką į įžemintą sieninį el. lizdą.
- 3** Nereikalingą laido dalį galite laikyti įstūmę į angą, esančią kavos aparato galinėje pusėje (Pav. 2).

Laikrodžio nustatymas (tik HD7690)

- 1 Įkišus kištuką į sieninį maitinimo lizdą, ekrane pasirodo žodis „SET“ (Nustatyti) (Pav. 3).
- 2 Vieną ar kelis kartus paspausdami mygtuką „H“ nustatykite valandą (Pav. 4).
 - ▶ Ekrane rodoma nustatyta valanda (pvz., 7:00).
- 3 Vieną ar kelis kartus paspausdami mygtuką „M“ nustatykite minutes (Pav. 5).
 - ▶ Ekrane rodomos nustatytos minutės (pvz., 7:20).

Prietaiso skalavimas

- 1 Nuimkite vandens bakelį ir įpilkite į jį šviežio šalto vandens iš čiaupo (Pav. 6).

Tik HD7692: Jei naudojate prietaisą neįdėję maltos kavos, nepilkite vandens į bakelį virš 8 puodelių žymos, antraip vanduo pradės tekėti per ąsočio viršų.

- 2 Uždėkite vandens bakelį atgal ant prietaiso (Pav. 7).

Nedėkite filtro ir maltos kavos į filtro laikiklį.

- 3 Prietaisui įjungti paspauskite įjungimo / išjungimo mygtuką.

▶ Pradeda šviesti raudona įjungimo lemputė.

- 4 Leiskite prietaisui veikti tol, kol vandens bakelis ištuštės.

▶ HD7692: Baigęs virti kavą prietaisas automatiškai išsijungia.

- 5 HD7690/HD7686: Paspausdami įjungimo / išjungimo mygtuką išjunkite prietaisą.

Prietaisas išsijungia automatiškai po 2 valandų.

- 6 Išvalykite ąsotį ir filtro laikiklį (žr. skyrių „Valymas“).

- 7 Prieš pradėdami virti kavą, palaukite bent 3 minutes, kol prietaisas atvės.

Termoso ąsotis (tik HD7692)

Pastaba: Prieš virdami kavą būtinai pašildykite termosą ąsotį karštu vandeniu iš čiaupo.

- 1 Tai galite padaryti paskalaudami termosą ąsotį karštu vandeniu iš čiaupo (Pav. 8).

Kad kava būtų skani ir karšta, virkite ne mažiau kaip pusę ąsočio kavos.

- 2 Norėdami įsipilti kavos, sukite dangtelį į dešinę, kol rodyklė ant ąsočio bus nukreipta į ant dangtelio esantį „pilti“ simbolį. Įsipylę kavos, visada uždarykite dangtelį, kad neatšaltų kava (Pav. 9).

- 3 Norėdami dangtelį uždaryti, sukite jį į kairę tol, kol ant ąsočio esanti rodyklė bus nukreipta į dangtelio „uždaryta / verda“ simbolį (Pav. 10).

- 4 Norėdami nuimti termosą ąsočio dangtelį, sukite į kairę tol, kol ant ąsočio esanti rodyklė bus nukreipta į dangtelio „nuimti dangtelį“ simbolį (Pav. 11).

Prietaiso naudojimas**Kavos virimas**

Šiame kavos aparate yra aromato reguliatorius, kuriuo naudojantis galima pritaikyti kavos stiprumą savo skoniu. Aromato reguliatorius taip pat padeda nustatyti reikiamą maltos kavos ir vandens proporciją.

Pastaba: Jei naudojate aromato reguliatorių, prieš dėdami kavą į filtrą būtinai įpilkite vandens į vandens bakelį.

- 1 Įsitikinkite, kad kištukas įkištas į sieninį maitinimo lizdą.

2 Įsitinkite, kad stiklinis ąsotis arba termosos ąsotis (kurio dangtis „uždarytoje / virimo“ padėtyje ) yra po filtro laikiklio.

3 Aromato reguliavimo rankenėle nustatykite jums patinkantį kavos stiprumą. (Pav. 12)
Jei norite didinti kavos stiprumą, sukite rankenėlę į dešinę. Jei norite mažinti kavos stiprumą, sukite rankenėlę į kairę.

Pastaba: Nustatę kavos stiprumą įsitinkite, kad filtro laikiklis yra prietaise.

4 Nuimkite vandens bakelį ir įpilkite į jį šviežio šalto vandens iš čiaupo (Pav. 6).
Lygio atžymos atitinka 120 ml talpos puodelius.

5 Tinkamai uždėkite vandens bakelį atgal ant stovo (Pav. 7).

► Aromato reguliavimo indikatorius pajuda aukštyn.

6 Paimkite popierinį filtrą (modelis 1x4 arba Nr. 4) ir užlenkite užsandarintus kraštus, kad filtras nesuplyštų ir nesusiraukšlėtų.

Pastaba: Jei naudosite aromato reguliatorių tinkamai maltos kavos ir vandens proporcijai nustatyti, nenaudokite nuolatinio filtro. Dėl savo svorio nuolatinis filtras suardo aromato reguliatoriaus nustatomą kavos ir vandens proporciją.

7 Atidarykite filtro laikiklio dangtį ir įdėkite popierinį filtrą į filtro laikiklį (Pav. 13).

8 Dėkite kavą (smalkiai sumaltą) į filtrą tol, kol aromato reguliavimo indikatorius atsидurs padėtyje „OK“, ir uždarykite filtro laikiklio dangtį (Pav. 14).

9 Prietaisui įjungti paspauskite įjungimo / išjungimo mygtuką.

► Užsidega raudona įjungimo lemputė.

10 Pro filtrą ištekėjus visam vandeniui, galite išimti ąsotį iš prietaiso.

Jei išimsite ąsotį daugiau nei 30 skundžių visam vandeniui dar nepratekėjus pro filtrą, vanduo gali imti tekėti pro filtro viršų.

► HD7692: Baigęs virti kavą prietaisas automatiškai išsijungia. Termoso ąsotis išlaiko kavą karšta.

► HD7690/HD7686: Kaitinimo plokštė šildo kavą tol, kol prietaisas įjungtas.

11 HD7690/7HD7686: Baigę naudoti, išjunkite prietaisą įjungimo / išjungimo mygtuku.

Prietaisas išsijungia automatiškai po 2 valandų.

12 Nuimkite filtro laikiklį (Pav. 15).

13 Išmeskite popierinį filtrą. (Pav. 16)

14 Prieš vėl gamindami kavą, palaukite bent 3 minutes, kol kavos aparatas atvės.

Laikmatis (tik HD7690)

Laikmačiu galite nustatyti laiką, kuriuo kavos aparatas turi paruošti kavos.

Pastaba: Jei naudosite laikmačio funkciją (tik HD7690), įsitinkite, kad laikrodyje nustatytas teisingas laikas. Nustatyti dabartinį laiką galite, kai prietaisas išjungtas (žr. skyrelį „Laikrodžio nustatymas“, skyriuje „Paruošimas naudoti“).

Pastaba: Dingus maitinimui laikrodį ir laikmatį reikia nustatyti iš naujo.

1 Paspauskite laikmačio mygtuką (Pav. 17).

► Ekrane rodomas nustatytas automatinio įsijungimo laikas, užsidega geltona laikmačio lemputė.

Paspaudus laikmačio mygtuką, įprastinis laikas vėl imamas rodyti, jei daugiau nei 5 sekundes nepaspaudžiate valandų arba minučių mygtuko. Tai reiškia, kad laikmatis nustatytas.

2 Vieną ar kelis kartus paspausdami mygtuką „H“ nustatykite valandą (Pav. 4).

- 3** Vieną ar kelis kartus paspausdami mygtuką „M“ nustatykite minutes (Pav. 5).
- Jei 5 sekundes nespaudžiame valandų ar minučių mygtuko, vėl pradėdama rodyti įprastinis laikas. Geltona laikmačio lemputė užsidega, rodydama, kad laikmatis nustatytas.
- 4** Vadovaudamiesi skyrelio „Kavos virimas“ žingsniais nuo 1 iki 8 paruoškite prietaisą kavai virti.
- 5** Prietaisas pradeda virti kavą nustatytu laiku.
- Geltona laikmačio lemputė užgesta, ir užsidega raudona įjungimo lemputė. Jei norite patikrinti, ar teisingai nustatėte laikmatį, paspauskite laikmačio lemputę. Jei norite išjungti laikmatį, paspauskite įjungimo / išjungimo mygtuką.

Valymas

Niekada nemerkite prietaiso į vandenį.

- 1** Išjunkite prietaisą.
- 2** Prietaiso išorę valykite drėgna šluoste.
- 3** Nuimkite filtro laikiklį.
- 4** Stiklinį ąsotį ir filtro laikiklį išplaukite karštu vandeniu su trupučiu plovimo skysčiu arba indaplovėje.

Jei norite plauti termosą ąsotį, žr. šio skyriaus skyrelį „Termosą ąsotis (tik HD7692)“.

- 5** Baigę valyti, išskalaukite stiklinį ąsotį švarių šiltu vandeniu.

Vandens bakelis

- 1** Išimkite vandens bakelį iš prietaiso.
- 2** Nuo vandens bakelio nuimkite dangtį (Pav. 18).
- 3** Plaukite vandens bakelį karštu vandeniu, jei reikia, naudokite truputį plovimo skysčio.

Pastaba: Jei naudojate plovimo šepetėlį, saugokitės, kad nepažeistumėte vožtuvo, esančio vandens bakelio apačioje.

Valydami prietaiso vandens įleidimo angą nenaudokite daiktų su aštriomis briaunomis.

- 4** Baigę plauti, išskalaukite vandens bakelį švarių vandeniu ir įdėkite jį atgal į prietaisą.

Termosą ąsotis (tik HD7692)

- Nemerkite termosą ąsočio į vandenį ar kitą skystį ir neplaukite jo indaplovėje (Pav. 19).

- 1** Nuimkite termosą ąsočio dangtį (Pav. 11).

Paėmę už briaunos, sukite dangtį kairėn tol, kol ant ąsočio esanti rodyklė bus nukreipta į dangčio nuėmimo simbolį.

- 2** Termosą ąsočio vidų išplaukite minkštu šepetėliu, karštu vandeniu ir trupučiu plovimo skysčio (Pav. 20).

Patarimas: Norėdami pašalinti sunkiai išvalomas rudas nuosėdas, įpilkite į ąsotį šilto vandens ir įberkite valgomąjį šaukštą natrio karbonato. Kurį laiką palaukite.

- 3** Baigę valyti, išskalaukite termosą ąsotį švarių šiltu vandeniu (Pav. 8).
- 4** Uždėkite dangtį atgal ant termosą ąsočio.

Nuosėdų šalinimas

Reguliariai šalinant kalkes, ilgėja prietaiso naudojimo laikas ir ilgą laiką garantuojami optimalūs virimo rezultatai. Prietaisas matuoja nuosėdų kiekį ir praneša, kai reikia šalinti nuosėdas iš prietaiso.

- HD7690: Kai reikia šalinti nuosėdas iš prietaiso, ekrano atsiranda žodis „CALC“ (Kalkės) (Pav. 21).
- HD7692/HD7686: Kai reikia šalinti nuosėdas, užsidega geltona nuosėdų šalinimo lemputė (Pav. 22).

Norėdami pašalinti nuosėdas iš prietaiso, atlikite šiuos veiksmus:

1 Į vandens bakelį įpilkite baltojo acto (4% acto rūgštis). Į filtro laikiklį nedėkite filtro ar maltos kavos.

2 Leiskite prietaisui atlikti du ciklus.

Žr. skyrių „Prietaiso naudojimas“. Prieš įjungdami antrąjį virimo ciklą, palaukite 3 minutes, kol prietaisas atvės.

3 Atlikite dar du aparato praplovimo ciklus švarių šaltu vandeniu – taip bus išskalauti visi acto likučiai.

► Taip pat galite naudoti kitas tinkamas nuosėdų šalinimo priemones. Laikykitės nurodymų, pateiktų ant nuosėdų šalinimo priemonės pakuotės.

Nenaudokite nuosėdų šalinimo miltelių.

4 Nuvalykite nuimamas dalis (žr. skyrių „Valymas“).

Pakeitimas

- Galite užsakyti naują stiklinį ąsotį iš „Philips“ pardavėjo arba „Philips“ priežiūros centro – nurodykite tipo numerį HD7985/30 (tamsiai pilkas) arba HD7986/90 (juodas).
- Galite užsakyti naują termoso ąsotį iš „Philips“ pardavėjo arba „Philips“ priežiūros centro – nurodykite tipo numerį HD7988/90.

Aplinka

► Susidėvėjusio prietaiso nemeskite su įprastomis buitinėmis šiukšlėmis, o nuneškite jį į oficialų surinkimo punktą perdirbti. Taip prisidėsite prie aplinkosaugos (Pav. 23).

Garantija ir techninė priežiūra

Jei jums reikia informacijos ar kyla problemų, apsilankykite „Philips“ tinklalapyje www.philips.com arba kreipkitės į jūsų šalyje esantį „Philips“ klientų aptarnavimo centrą (telefono numerį rasite visame pasaulyje galiojančiame garantijos lankstinuke). Jei jūsų šalyje nėra klientų aptarnavimo centro, kreipkitės į vietinį „Philips“ pardavėją arba „Philips“ buitinės technikos priežiūros skyrių.

Svarīgi

Pirms ierīces lietošanas uzmanīgi izlasiet šo lietošanas pamācību un saglabājiet to, lai vajadzības gadījumā varētu ieskatīties tajā arī turpmāk.

- Pirms ierīces pievienošanas elektrotīklam pārbaudiet, vai uz tās norādītais spriegums atbilst elektrotīkla spriegumam jūsu mājā.
- Nelietojiet ierīci, ja bojāts elektrības vads, kontaktdakša vai pati ierīce.
- Ja elektrības vads ir bojāts, jums jānomaina tas Philips pilnvarotā Servisa centrā vai līdzīgi kvalificētam personām, lai izvairītos no bīstamām situācijām.
- Šo ierīci nevar izmantot personas (tai skaitā bērni) ar fiziskiem, maņu vai garīgiem traucējumiem vai ar nepietiekamu pieredzi un zināšanām, kamēr par viņu drošību atbildīgā persona nav īpaši viņus apmācījusi izmantot šo ierīci.
- Jānodrošina, lai ar ierīci nevarētu rotāļties mazi bērni.
- Glabājiet elektrības vadu bērniem nepieejamā vietā. Neļaujiet ierīces elektrības vadam nokarāties pāri galda vai darbvirsmas malai, kur novietota ierīce.
- Nenovietojiet ierīci uz karstas virsmas un neļaujiet elektrības vadam saskarties ar karstām virsmām.
- Nekad nelieciet ierīci ūdenī vai kādā citā šķidrumā.
- Atvienojiet ierīci no elektrības, ja kafijas gatavošanas laikā rodas problēmas, un pirms tās tīrīšanas.

Termosa krūze (tikai HD7692 modelim)

- Nemēģiniet izjaukt termosu krūzi.
- Lai termosu krūzē nonāktu ūdens, nekad neiegremdējiet krūzi ūdenī vai kādā citā šķidrumā.
- Termosa krūzi nevar mazgāt trauku mazgājamajā mašīnā.
- Kad krūze ir pilna ar kafiju, turiet to taisni, lai šķidrums neizplūstu.
- Kafijas pagatavošanas laikā ierīces apakšējā daļa un termosu krūzes apakša paliek karsta.

Elektromagnētiskie Lauki (EMF)

Šī Philips ierīce atbilst visiem standartiem saistībā ar elektromagnētiskiem laukiem (EMF). Ja rīkojaties atbilstoši un saskaņā ar instrukcijām šajā rokasgrāmatā, ierīce ir droši izmantojama saskaņā ar mūsdienās pieejamajiem zinātniskiem datiem.

Vispārējs apraksts (Zīm. 1)

- A** Filtra turētājs
- B** Noņemama ūdens tvertne
- C** Elektrības kontaktdakša
- D** Termosa krūze (tikai HD7692 modelim)
- E** Stikla krūze
- F** Aromāta kontroles poga
- G** Aromāta kontroles indikators
- H** Atkalķošanas lampiņa (tikai HD7692/HD7686 modelim)
- I** Displejs (tikai HD7690 modelim)
- J** Ieslēgts indikators
- K** Ieslēgšanas/izslēgšanas poga
- L** Taimera lampiņa (tikai HD7690 modelim)
- M** Taimera poga (tikai HD7690 modelim)

Sagatavošana lietošanai

- 1** Novietojiet ierīci uz līdzenas un stabilas virsmas.
- 2** Iespraudiet elektrības vada spraudni iezemētā sienas kontaktligzdā.
- 3** Elektrības vada lieko daļu var pa caurumu iebīdīt un glabāt tam paredzētajā nodalījumā kafijas automāta aizmugurē (Zīm. 2).

Pulksteņa iestatīšana (tikai HD7690 modelim)

- 1 Pēc tam, kad pievienojāt kafijas automātu elektrotīklam, uz displeja parādās vārds 'SET' (Zīm. 3).
- 2 Lai uzstādītu stundas, nospiediet 'H' pogu vienu vai vairākas reizes (Zīm. 4).
 - ▶ Displejā ir redzamas stundas (piem., 7:00).
- 3 Lai uzstādītu minūtes, nospiediet 'M' pogu vienu vai vairākas reizes (Zīm. 5).
 - ▶ Displejā ir redzamas minūtes (piem., 7:20).

Ierīces izskalošana

- 1 Iztīriet ūdens tvertni un piepildiet ar svaigu, aukstu krāna ūdeni (Zīm. 6).

Tikai HD7692 modelim: Izmantojot ierīci bez maltas kafijas, nepiepildiet ūdens tvertni virs 8 krūziņu atzīmes pretējā gadījumā termosā krūze pārplūdis.

- 2 Novietojiet ūdens tvertni uz ierīces (Zīm. 7).
Nelieciet filtra turētāja filtru un kafiju.
- 3 Nospiediet ieslēgšanas/izslēgšanas pogu, lai ieslēgtu ierīci.
 - ▶ Iedegas barošanas gaismīņa.
- 4 Ļaujiet ierīcei darboties, līdz ūdens trauks ir tukšs.
 - ▶ HD7692: Pēc kafijas pagatavošanas ierīce automātiski izslēdzas.
- 5 HD7690/HD7686: Lai izslēgtu ierīci, nospiediet ieslēgšanas/izslēgšanas pogu. Ierīce automātiski izslēdzas pēc 2 stundām.
- 6 Izmazgājiet krūzi un filtra turētāju (skatīt nodaļu „Tīrīšana“).
- 7 Pirms kafijas gatavošanas ļaujiet ierīcei atdzist vismaz 3 minūtes.

Termosa krūze (tikai HD7692 modelim)

Piezīme: Pirms kafijas pagatavošanas vienmēr uzsildiet termosā krūzi ar karstu krāna ūdeni.

- 1 Lai krūzi iepriekš sasildītu, izskalojiet termosā krūzi ar karstu krāna ūdeni (Zīm. 8).
Lai iegūtu aromātiskāku un karstāku kafiju, gatavojiet vismaz pusi kafijas krūzes.
- 2 Lai izlietu kafiju, pagrieziet vāciņu pa labi aiz tā roktura, līdz bultiņa uz termosā norāda uz „pour“ („liet“) simbolu uz vāciņa. Vienmēr aizveriet vāciņu pēc kafijas ieliešanas, lai saglabātu kafiju karstu (Zīm. 9).
- 3 Lai aizvērtu vāciņu, pagrieziet to pa kreisi aiz tā roktura, līdz bultiņa uz termosā norāda uz „closed/brewing“ („aizvērts/uzliets“) simbols uz vāciņa (Zīm. 10).
- 4 Lai noņemtu vāciņu no termosā, pagrieziet to pa kreisi aiz tā roktura, līdz bultiņa uz termosā norāda uz „remove lid“ („noņemt vāciņu“) simbola uz vāciņa (Zīm. 11).

Ierīces lietošana

Kafijas gatavošana

Šim kafijas automātam ir Aromāta kontrole, kas jums ļauj mainīt kafijas stiprumu pēc jūsu garšas. Aromāta kontrole arī palīdz noteikt pareizo maltas kafijas un ūdens proporciju.

Piezīme: Ja izmantojat Aromāta kontroli, pirms kafijas ievietošanas filtrā, vienmēr piepildiet ūdens tvertni ar ūdeni.

- 1 Pārliedzieties, ka kontaktdakša ir ievietota sienas kontaktligzdā.

2 Pārliecinieties, ka stikla krūze vai termos krūze (ar vāciņu 'aizvērtā/uzlietā' pozīcijā ) atrodas zem filtra turētāja.

3 Iestatiet vēlamo kafijas stiprumu ar Aromāta kontrole pogu. (Zīm. 12)

Lai kafija būtu stiprāka, pagrieziet pogu pa labi. Lai kafija būtu vājāka, pagrieziet pogu pa kreisi.

Piezīme: Uzstādot kafijas stiprumu, pārliecinieties, ka filtra turētājs atrodas ierīcē.

4 Iztīriet ūdens tvertni un piepildiet ar svaigu, aukstu krāna ūdeni (Zīm. 6).

Līmeņa norādes atbilst 120ml krūzītēm.

5 Atbilstoši novietojiet ūdens tvertni uz ierīces (Zīm. 7).

► Aromāta kontroles indikators pavirzās augšup.

6 Ņemiet papīra filtru (filtra tips: 1x4 vai Nr. 4) un nolokiet tā noslēgtās malas, lai pasargātu filtru no saplīšanas un salocīšanās.

Piezīme: Ja vēlaties izmantot Aromāta kontroli, lai noteiktu maltas kafijas un ūdens pareizo proporciju, neizmantojiet daudzkreiz lietojamu filtru. Filtra svara dēļ daudzkreiz lietojamais filtrs izjauc Aromāta kontroles kafijas un ūdens proporciju.

7 Atceriet filtra turētāja vāku un filtra turētājā ievietojiet papīra filtru (Zīm. 13).

8 Ievietojiet iepriekš samaltu kafiju (smalki samaltu) filtrā, līdz Aromāta kontroles indikators atrodas OK pozīcijā, un aizveriet filtra turētāja vāku (Zīm. 14).

9 Nospiediet ieslēgšanas/izslēgšanas pogu, lai ieslēgtu ierīci.

► Iedegas sarkanā strāvas ieslēgšanas gaisma.

10 Kad viss ūdens ir izgājis caur filtru, krūzi var izņemt no ierīces.

Ja izņemat krūzi uz vairāk nekā 30 sekundēm pirms viss ūdens ir iztecējis caur filtru, filtrs var pārplūst.

► HD7692: pēc kafijas pagatavošanas ierīce automātiski izslēdzas. Termosa krūze glabā kafiju karstu.

► HD7690/HD7686: kamēr vien ierīci ir ieslēgta, kafija uz sildvirsmas ir karsta.

11 HD7690/7HD7686: lai pēc izmantošanas izslēgtu ierīci, nospiediet ieslēgšanas/izslēgšanas pogu.

Ierīce automātiski izslēdzas pēc 2 stundām.

12 Izņemiet filtra turētāju (Zīm. 15).

13 Izmetiet papīra filtru. (Zīm. 16)

14 Pirms nākamās kafijas gatavošanas ļaujiet ierīcei atdzist vismaz 3 minūtes.

Taimeris (tikai HD7690 modelim)

Varat izmantot taimerī, lai iepriekš uzstādītu laiku, kad vēlaties, lai kafijas automāts pagatavotu kafiju.

Piezīme: Ja vēlaties izmantot taimera funkciju (tikai HD7690 modelim), pārliecinieties, ka pulkstenim ir uzstādīts pareizs laiks. Pareizu laiku varat uzstādīt tikai tad, kad ierīce ir izslēgta (skatiet nodaļas 'Sagatavošana lietošanai' sadaļu 'Pulksteņa uzstādīšana').

Piezīme: Pēc strāvas padeves traucējumiem, jums ir vēlreiz jāuzstāda pulkstenis un taimeris.

1 Nospiediet taimera pogu (Zīm. 17).

► Displejā ir redzama automātiska laika uzstādīšana un dzeltenā taimera gaismiņa ieslēdzas.

Kad esat nospiedis taimera pogu, normāls laiks parādās, ja vairs nespiežat stundu vai minūšu pogu vairāk nekā 5 sekundes. Tādā gadījumā taimeris ir uzstādīts.

- 2 Lai uzstādītu stundas, nospiediet 'H' pogu vienu vai vairākas reizes (Zīm. 4).
- 3 Lai uzstādītu minūtes, nospiediet 'M' pogu vienu vai vairākas reizes (Zīm. 5).
- ▶ 5 sekundes pēc stundu vai minūšu pogas atlaišanas, parādās normāls laiks. Dzeltēnā taimera gaismiņa ieslēdzas, norādot, ka taimeris ir iestatīts.
- 4 Ievērojiet sadaļas 'Kafijas gatavošana' 1. līdz 8. soli, lai sagatavotu ierīci kafijas pagatavošanai.
- 5 Ierīce sāk gatavot kafiju šobrīd.
 - ▶ Dzeltēnā taimera gaismiņa izslēdzas un sarkanā barošanas lampiņa ieslēdzas. Ja vēlaties pārbaudīt, vai esat pareizi uzstādījis taimeru, nospiediet taimera pogu. Ja vēlaties izslēgt taimeru, nospiediet ieslēgšanas/izslēgšanas pogu.

Tīrīšana

Nekādā gadījumā neiegremdējiet ierīci ūdenī.

- 1 Atvienojiet ierīci no elektrotīkla.
- 2 Noslaukiet ierīces ārpusi ar mitru drānu.
- 3 Izņemiet filtra turētāju.
- 4 Izmazgājiet stikla krūzi un filtra turētāju karstā ūdenī, kam pievienots kāds trauku mazgāšanas līdzeklis, vai arī trauku mazgājamajā mašīnā.
Lai iztīrītu termosu krūzi, skatiet šīs nodaļas sadaļu 'Termosa krūze (tikai HD7692 modelim)'.
- 5 Pēc mazgāšanas izskalojiet termosu krūzi ar tīru, karstu ūdeni.

Ūdens tvertne

- 1 Izņemiet ūdens tvertni no ierīces.
- 2 Noņemiet ūdens tvertnes vāku (Zīm. 18).
- 3 Mazgājiet ūdens tvertni karstā ūdenī, nepieciešamības gadījumā pievienojiet nedaudz trauku mazgājamā līdzekļa.

Piezīme: Ja lietojat mazgāšanas suku, esiet piesardzīgi un nesabojājiet ūdens tvertnes apakšā esošo vārstu.

Lai mazgātu ūdens ieklūdi ierīcē, neizmantojiet neko ar asām malām.

- 4 Izskalojiet ūdens tvertni ar tīru ūdeni pēc tīrīšanas, un uzvietojiet to uz ierīces.

Termosa krūze (tikai HD7692 modelim)

- ▶ Neiegremdējiet termosu krūzi ūdenī vai kādā citā šķīdumā, un nemazgājiet to trauku mazgājamajā mašīnā (Zīm. 19).

- 1 Noņemiet vāku no termosu krūzes (Zīm. 11).
Pagrieziet vāku pa labi aiz tā ķīli, kamēr bultiņa uz krūzes ir vērstā pret 'remove lid' simbolu.
- 2 Mazgājiet termosu krūzes iekšpusi karstā ūdenī ar mīkstu birstīti un mazgāšanas līdzekli (Zīm. 20).

Padoms: Lai noņemtu grūti tīrāmās brūnās nogulsnes, piepildiet krūzi ar karstu ūdeni, un pievienojiet pilnu karoti sodas. Ļaujiet sodai iedarboties kādu laiku.

- 3 Pēc mazgāšanas izskalojiet termosu krūzi ar tīru, karstu ūdeni (Zīm. 8).
- 4 Uzlieciet vāciņu atpakaļ uz termosu krūzes.

Katlakmens attīrīšana

Regulāra katlakmens attīrīšana pagarina ierīces mūžu, un nodrošina optimālus kafijas pagatavošanas rezultātus uz ilgu laiku, ierīce nosaka katlakmens daudzumu, un jums dara zināmu, kad ierīce būtu jāattīra no katlakmens.

- HD7690: Vārds CALC parādās uz displeja, kad jums ir jāatkalķo ierīci (Zīm. 21).
- HD7692/HD7686: Dzeltēnā katlakmens noņemšanas lampiņa ieslēdzas, kad ierīcei ir jānoņem katlakmens (Zīm. 22).

Lai ierīcei noņemtu katlakmeni, veiciet turpmāk redzamo:

- 1** Piepildiet ūdens tvertni ar etiķi (4% etiķskābi). Nelieciet filtra turētājā filtru un neberiet tur maltu kafiju.
- 2** ļaujiet ierīcei veikt divus pilnus darbības ciklus. Skatīt nodaļu 'Ierīces lietošana'. Pirms otrā cikla sākšanas, ļaujiet ierīcei atdzist 3 minūtes.
- 3** Ielejiet ierīcē svaigu, aukstu ūdeni un ļaujiet tai veikt vēl divus darbības ciklus, lai atbrīvotos no etiķa un katlakmens nogulsnēm.
- ▶ Varat arī lietot piemērotu kalķakmens attīrīšanas šķidrums. Tādā gadījumā rīkojieties saskaņā ar norādījumiem, kas nodrukāti uz attīrīšanas līdzekļa trauka.

Nelietojiet katlakmens attīrīšanas pulveri.

- 4** Notīriet atsevišķās daļas (skatīt nodaļu "Tīrīšana").

Rezerves daļas

- Varat pasūtīt jaunu stikla krūzi pie sava Philips izplatītāja vai Philips servisa centrā, tā modeļa numurs ir HD7985/30 (tumši pelēka) vai HD7986/90 (melna).
- Jaunu termos krūzi var iegādāties pie Philips preču izplatītājiem vai Philips Servisa centrā, tā modeļa numurs ir HD7988/90.

Vides aizsardzība

- ▶ Pēc ierīces kalpošanas laika beigām, neizmetiet to kopā ar sadzīves atkritumiem, bet nododiet to oficiālā savākšanas punktā pārstrādei. Tādā veidā jūs palīdzēsiet saudzēt apkārtējo vidi (Zīm. 23).

Garantija un apkalpošana

Ja nepieciešama palīdzība vai informācija, lūdzu, izmantojiet Philips tīmekļa vietni www.philips.com vai sazinieties ar savas valsts Philips Pakalpojumu centru (tā tālruna numurs atrodams pasaules garantijas brošūrā). Ja jūsu valstī nav Philips Pakalpojumu centra, lūdziet palīdzību Philips preču tirgotājiem vai Philips Sadzīves un personīgās higiēnas ierīču nodaļas pakalpojumu dienestam.

Ważne

Przed pierwszym użyciem urządzenia zapoznaj się dokładnie z jego instrukcją obsługi i zachowaj ją na wypadek konieczności użycia w przyszłości.

- Przed podłączeniem urządzenia upewnij się, czy napięcie podane na urządzeniu jest zgodne z napięciem w sieci elektrycznej.
- Nie używaj urządzenia, jeśli uszkodzona jest wtyczka lub samo urządzenie.
- Ze względów bezpieczeństwa oddaj uszkodzony przewód sieciowy do wymiany do autoryzowanego centrum serwisowego firmy Philips lub odpowiednio wykwalifikowanej osobie.
- Urządzenie nie jest przeznaczone do użytku przez osoby (w tym dzieci) z ograniczonymi zdolnościami fizycznymi, sensorycznymi lub umysłowymi, a także nie posiadające wiedzy lub doświadczenia w użytkowaniu tego typu urządzeń, chyba że będą one nadzorowane lub zostaną poinstruowane na temat korzystania z tego urządzenia przez opiekuna.
- Nie pozwalaj dzieciom bawić się urządzeniem.
- Przechowuj przewód w miejscu niedostępnym dla dzieci. Nie pozwól, aby przewód sieciowy zwiślał z krawędzi stołu czy blatu, na którym ustawione jest urządzenie.
- Nie stawiaj urządzenia na rozgrzanej powierzchni i nie dopuść do zetknięcia się przewodu zasilającego z rozgrzаныmi częściami urządzenia.
- Nigdy nie zanurzaj urządzenia w wodzie ani innym płynie.
- Wyjmij wtyczkę urządzenia z gniazdka elektrycznego w przypadku wystąpienia problemów podczas zaparzania oraz przed czyszczeniem urządzenia.

Dzbanek termiczny (tylko model HD7692)

- Nie rozkładać na części dzbanka termicznego.
- Nigdy nie zanurzaj dzbanka termicznego w wodzie ani innym płynie.
- Dzbanka termicznego nie można myć w zmywarce.
- Stawiaj dzbanek z kawą w pozycji pionowej, aby zapobiec wyciekaniu naparu.
- Podczas parzenia kawy dolna część urządzenia i spód dzbanka termicznego nagrzewają się.

Pola elektromagnetyczne (EMF)

Niniejsze urządzenie firmy Philips spełnia wszystkie normy dotyczące pól elektromagnetycznych. W przypadku prawidłowej obsługi zgodnie z zaleceniami zawartymi w instrukcji urządzenie jest bezpieczne w użytkowaniu, co potwierdzają badania naukowe dostępne na dzień dzisiejszy.

Opis ogólny (rys. 1)

- A** Uchwyt filtra
- B** Odłączany zbiornik wody
- C** Wtyczka przewodu sieciowego
- D** Dzbanek termiczny (tylko model HD7692)
- E** Szklany dzbanek
- F** Pokrętko regulacji intensywności smaku (Aroma Control)
- G** Wskaźnik intensywności smaku (Aroma Control)
- H** Wskaźnik konieczności usunięcia kamienia (tylko modele HD7692/HD7686)
- I** Wyświetlacz (tylko model HD7690)
- J** Wskaźnik zasilania
- K** Wyłącznik
- L** Wskaźnik zegara (tylko model HD7690)
- M** Przycisk zegara (tylko model HD7690)

Przygotowanie do użycia

- 1** Ustaw urządzenie na płaskiej i stabilnej powierzchni.
- 2** Włóż wtyczkę do uziemionego gniazdka elektrycznego.

- 3** Jeśli przewód jest za długi, można go częściowo schować w otworze z tyłu ekspresu do kawy (rys. 2).

Ustawianie zegara (tylko model HD7690)

- 1** Po włożeniu wtyczki do gniazdka elektrycznego na wyświetlaczu pojawi się napis „SET” (rys. 3).
- 2** Raz lub kilka razy naciśnij przycisk „H”, aby ustawić godzinę (rys. 4).
 ▶ Na wyświetlaczu pojawi się ustawiona godzina (np. 7:00).
- 3** Raz lub kilka razy naciśnij przycisk „M”, aby ustawić minutę (rys. 5).
 ▶ Na wyświetlaczu pojawi się ustawiona liczba minut (np. 7:20).

Płukanie urządzenia

- 1** Wyjmij zbiornik wody i wlej do niego czystą, zimną wodę z kranu (rys. 6).

Tylko model HD7692: W przypadku korzystania z urządzenia bez napełnienia filtra kawą nalanie wody powyżej symbolu 8 filiżanek spowoduje przepełnienie się dzbanka.

- 2** Umieść zbiornik wody z powrotem na urządzeniu (rys. 7).

Nie wkładaj filtra i zmielonej kawy do uchwytu filtra.

- 3** Naciśnij wyłącznik, aby włączyć urządzenie.

▶ Zaświeci się wskaźnik zasilania.

- 4** Urządzenie musi pozostać włączone, aż zbiornik opróżni się całkowicie z wody.

▶ Model HD7692: Po zaparzeniu kawy urządzenie wyłączy się samoczynnie.

- 5** Modele HD7690/HD7686: Ponownie naciśnij wyłącznik, aby wyłączyć urządzenie.

Urządzenie wyłącza się samoczynnie po 2 godzinach.

- 6** Umyj dzbanek i uchwyt filtra (patrz rozdział „Czyszczenie”)

- 7** Zanim przystąpisz do parzenia kawy, odczekaj przynajmniej 3 minuty, aż urządzenie ostygnie.

Dzbanek termiczny (tylko model HD7692)

Uwaga: Przed przystąpieniem do parzenia kawy należy zawsze rozgrzać dzbanek termiczny pod gorącą, bieżącą wodą.

- 1** Aby rozgrzać dzbanek termiczny, wypłucz go pod bieżącą, gorącą wodą (rys. 8).

Aby otrzymać kawę o najlepszym smaku i najwyższej temperaturze, należy zaparzyć przynajmniej pół dzbanka kawy.

- 2** Aby nalać kawy, przekręć pokrywkę w prawo, aż strzałka na dzbanku wskaże symbol przedstawiający nalewanie na pokrywce. Pamiętaj o zamknięciu pokrywki po nalaniu kawy, aby nie stygła (rys. 9).

- 3** Aby zamknąć pokrywkę, przekręć ją w lewo, aż strzałka na dzbanku wskaże symbol przedstawiający zamykanie/parzenie na pokrywce (rys. 10).

- 4** Aby zdjąć pokrywkę z dzbanka, przekręć ją w lewo, aż strzałka na dzbanku wskaże symbol przedstawiający zdejmowanie na pokrywce (rys. 11).

Zasady używania

Parzenie kawy

Ten ekspres do kawy jest wyposażony w regulator intensywności smaku Aroma Control, który umożliwia dostosowanie mocy kawy do własnych upodobań. Regulator Aroma Control pomaga również określić właściwe proporcje pomiędzy ilością zmielonej kawy a wody.

Uwaga: Gdy korzystasz z regulatora Aroma Control, przed wsypaniem kawy do filtra zawsze nalej wodę do zbiornika.

- 1** Sprawdź, czy wtyczka jest włożona do gniazdka elektrycznego.
- 2** Upewnij się, że szklany dzbanek lub dzbanek termiczny (z pokrywką w pozycji zamknięcia/parzenia ) znajduje się pod uchwytem filtra.
- 3** Wybierz preferowaną moc kawy za pomocą pokrętki Aroma Control. (rys. 12)
Aby kawa była mocniejsza, obróć pokrętkę w prawo; aby kawa była słabsza, obróć pokrętkę w lewo.

Uwaga: Po ustawieniu mocy kawy upewnij się, że uchwyt filtra znajduje się w urządzeniu.

- 4** Wyjmij zbiornik wody i wlej do niego czystą, zimną wodę z kranu (rys. 6).
Wskaźniki poziomu odpowiadają filiżankom o pojemności 120 ml.
- 5** Umieść poprawnie zbiornik wody z powrotem na urządzeniu (rys. 7).
▶ Wskaźnik Aroma Control przesunie się w górę.
- 6** Weź filtr papierowy (typ 1x4 lub nr 4) i zagnij zaklejone brzegi, aby uniknąć jego rozdarcia lub złożenia.

Uwaga: Jeśli chcesz używać systemu Aroma Control do określenia właściwych proporcji między ilością zmieloną kawę a wody, nie używaj filtra stałego. Ze względu na swój ciężar filtr stały powoduje odmierzanie niewłaściwych proporcji kawy i wody przez regulator Aroma Control.

- 7** Otwórz pokrywkę uchwytu filtra i umieść w środku filtr papierowy (rys. 13).
- 8** Wsypuj do filtra zmieloną kawę (zmieloną w sposób odpowiedni do parzenia w ekspresie), aż wskaźnik Aroma Control znajdzie się w pozycji OK, a następnie zamknij pokrywkę uchwytu filtra (rys. 14).
- 9** Naciśnij wyłącznik, aby włączyć urządzenie.
▶ Zaświeci się na czerwono wskaźnik zasilania.
- 10** Kiedy cała woda przejdzie przez filtr, możesz wyjąć dzbanek z urządzenia.

Wyjęcie dzbanka z urządzenia na dłużej niż 30 sekund przed przelaniem się przez filtr całej wody, może spowodować przelanie się wody z filtra.

- ▶ Model HD7692: Po zaparzeniu kawy urządzenie wyłączy się samoczynnie. Dzbanek termiczny utrzymuje wysoką temperaturę zaparzonej kawy.
 - ▶ Modele HD7690/HD7686: Kawa będzie podgrzewana płytkę grzejącą, dopóki urządzenie jest włączone.
- 11** Modele HD7690/HD7686: Po zakończeniu korzystania z urządzenia naciśnij wyłącznik, aby je wyłączyć.
Urządzenie wyłącza się samoczynnie po 2 godzinach.
 - 12** Wyjmij uchwyt filtra (rys. 15).
 - 13** Wyrzuć filtr papierowy. (rys. 16)
 - 14** Zanim przystąpisz do ponownego parzenia kawy, odczekaj przynajmniej 3 minuty, aż urządzenie ostygnie.

Zegar (tylko model HD7690)

Za pomocą zegara można ustawić godzinę, o której ekspres ma zaparzyć kawę.

Uwaga: W razie korzystania z funkcji zegara (tylko model HD7690) należy upewnić się, że jest on prawidłowo ustawiony. Aktualny czas można ustawić tylko wtedy, gdy urządzenie jest wyłączone (patrz część „Ustawianie zegara” w rozdziale „Przygotowanie do użycia”).

Uwaga: W przypadku awarii zasilania trzeba ponownie ustawić zegar.

- 1 Naciśnij przycisk zegara (rys. 17).
- ▶ Na wyświetlaczu pojawi się ustawiona godzina automatycznego włączenia urządzenia i zaświeci się żółty wskaźnik zegara.

Po naciśnięciu przycisku zegara oraz jeśli przyciski godzin i minut nie będą naciskane przez ponad 5 sekund, zostanie wyświetlony aktualny czas. Oznacza to, że zegar został ustawiony.

- 2 Raz lub kilka razy naciśnij przycisk „H”, aby ustawić godzinę (rys. 4).
 - 3 Raz lub kilka razy naciśnij przycisk „M”, aby ustawić minuty (rys. 5).
 - ▶ Jeśli przyciski godzin i minut nie będą naciskane przez ponad 5 sekund, zostanie wyświetlony aktualny czas. Zaświeci się żółty wskaźnik zegara informujący o tym, że zegar został ustawiony.
 - 4 Postępuj zgodnie z instrukcjami 1 do 8 w części „Parzenie kawy”, aby przygotować urządzenie do parzenia kawy.
 - 5 Urządzenie rozpocznie parzenie kawy o ustawionej godzinie.
 - ▶ Żółty wskaźnik zegara zgaśnie, a zapali się czerwony wskaźnik zasilania.
- Aby sprawdzić, czy zegar został prawidłowo ustawiony, naciśnij przycisk zegara.
Aby wyłączyć zegar, naciśnij wyłącznik.

Czyszczenie

Nigdy nie zanurzaj urządzenia w wodzie.

- 1 Wyjmij wtyczkę urządzenia z gniazdka elektrycznego.
- 2 Wytrzyj obudowę ekspresu wilgotną szmatką.
- 3 Wyjmij uchwyt filtra.
- 4 Umyj szklany dzbanek i uchwyt filtra w gorącej wodzie z dodatkiem niewielkiej ilości płynu do mycia naczyń lub w zmywarce.

Informacje dotyczące mycia dzbanka termicznego można znaleźć w części „Dzbanek termiczny (tylko model HD7692)” w tym rozdziale.

- 5 Po umyciu wypłucz szklany dzbanek czystą, gorącą wodą.

Zbiornik wody

- 1 Wyjmij zbiornik wody z urządzenia.
- 2 Zdejmij pokrywę ze zbiornika wody (rys. 18).
- 3 Umyj dokładnie zbiornik wody w gorącej wodzie, dodając w razie potrzeby płynu do mycia naczyń.

Uwaga: W przypadku czyszczenia szczoteczką uważaj, aby nie uszkodzić zaworu w dnie zbiornika wody.

Do czyszczenia otworu wlewowego wody w urządzeniu nie należy używać przedmiotów o ostrych krawędziach.

- 4 Po umyciu zbiornika wody wypłucz go czystą wodą i umieść z powrotem w urządzeniu.

Dzbanek termiczny (tylko model HD7692)

- ▶ Nie zanurzaj dzbanka termicznego w wodzie ani w innym płynie, a także nie myj go w zmywarce (rys. 19).

- 1 Zdejmij pokrywkę z dzbanka termicznego (rys. 11).

Przekręć pokrywkę w lewo, aż strzałka na dzbanku wskaże symbol przedstawiający zdejmowanie pokrywki.

- 2 Wyczyść wnętrze dzbanka termicznego za pomocą miękkiej szczotki, gorącej wody i niewielkiej ilości płynu do mycia naczyń (rys. 20).

Wskazówka: Aby usunąć uporczywe brązowe osady, nalej do dzbanka gorącej wody i dodaj łyżkę sody. Pozostaw roztwór w dzbanku na jakiś czas, aby zaczął działać.

- 3 Po wyczyszczeniu wypłucz dzbanek termiczny czystą, gorącą wodą (rys. 8).
- 4 Załóż pokrywkę z powrotem na dzbanek termiczny.

Usuwanie kamienia

Regularne usuwanie kamienia przedłuża okres eksploatacji urządzenia i zapewnia optymalne rezultaty parzenia przez długi czas. Urządzenie mierzy ilość kamienia i informuje o konieczności jego usunięcia.

- Model HD7690: Jeśli na wyświetlaczu pojawi się napis „CALC”, należy usunąć kamień z urządzenia (rys. 21).
- Model HD7692/HD7686: Jeśli zaświeci się żółty wskaźnik konieczności usunięcia kamienia, należy usunąć kamień z urządzenia (rys. 22).

Aby usunąć kamień z urządzenia, wykonaj następujące czynności:

- 1 Nalej octu (4% kwasu octowego) do zbiornika wody. Nie wkładaj filtra ani nie wsypuj kawy do uchwytu filtra.

- 2 Niech urządzenie wykona dwa pełne cykle parzenia.

Patrz rozdział „Zasady używania”. Zanim rozpoczniesz drugi cykl parzenia, odczekaj 3 minuty, aż urządzenie ostygnie.

- 3 Niech urządzenie wykona jeszcze dwa cykle parzenia z czystą, zimną wodą, aby usunąć ocet i pozostałości kamienia.

- ▶ Możesz również użyć odpowiedniego płynnego środka do usuwania kamienia. W tym przypadku postępuj zgodnie z instrukcjami zamieszczonymi na jego opakowaniu.

Nie używaj proszku do usuwania kamienia.

- 4 Oczyszć wymiowane części (patrz rozdział „Czyszczenie”).

Wymiana

- Nowy dzbanek można zamówić u sprzedawcy produktów firmy Philips lub w centrum serwisowym firmy Philips, podając numer produktu HD7985/30 (ciemnoszary) lub HD7986/90 (czarny).
- Nowy dzbanek termiczny można zamówić u sprzedawcy produktów firmy Philips lub w centrum serwisowym firmy Philips, podając numer produktu HD7988/90.

Ochrona środowiska

- ▶ Zużytego urządzenia nie należy wyrzucać wraz z normalnymi odpadami gospodarstwa domowego — należy oddać je do punktu zbiórki surowców wtórnych w celu utylizacji. Stosowanie się do tego zalecenia pomaga w ochronie środowiska (rys. 23).

Gwarancja i serwis

W razie jakichkolwiek pytań lub problemów prosimy odwiedzić naszą stronę internetową www.philips.com lub skontaktować się z Centrum Obsługi Klienta firmy Philips (numer telefonu znajduje się w ulotce gwarancyjnej). Jeśli w kraju zamieszkania nie ma takiego Centrum, o pomoc należy zwrócić się do sprzedawcy produktów firmy Philips lub do Działu Obsługi Klienta firmy Philips Domestic Appliances and Personal Care BV.

Important

Citiți cu atenție acest manual de utilizare și păstrați-l pentru consultare ulterioară.

- Înainte de a conecta aparatul, verificați dacă tensiunea indicată pe aparat corespunde tensiunii de alimentare locale.
- Nu utilizați aparatul dacă este deteriorat cablul de alimentare, ștecherul sau chiar aparatul.
- În cazul în care cablul de alimentare este deteriorat, acesta trebuie înlocuit întotdeauna de Philips, de un centru de service autorizat de Philips sau de personal calificat în domeniu pentru a evita orice accident.
- Acest cablu nu trebuie utilizat de către persoane (inclusiv copiii) care au capacități fizice, mentale sau senzoriale reduse sau sunt lipsite de experiență și cunoștințe, cu excepția cazului în care sunt supravegheați sau instruiți cu privire la utilizarea aparatului de către o persoană responsabilă pentru siguranța lor.
- Copiii trebuie supravegheați pentru a nu se juca cu aparatul.
- Nu lăsați cablul la îndemâna copiilor: Nu lăsați cablul de alimentare să atârne peste marginea mesei sau a blatului pe care este așezat aparatul.
- Nu așezați aparatul pe o suprafață fierbinte și feriți cablul de alimentare de contactul cu suprafețele încinse.
- Nu introduceți aparatul în apă sau în alte lichide.
- Scoateți aparatul din priză dacă apar probleme în timpul preparării și înainte de a-l curăța.

Vasul termoizolant (numai pentru modelul HD7692)

- Nu demontați vasul termoizolant.
- Pentru a evita pătrunderea apei în vasul termoizolant, nu introduceți niciodată vasul în apă sau în alte lichide.
- Vasul termoizolant nu poate fi spălat în mașina de spălat vase.
- Când vasul este plin cu cafea, așezați-l în poziție verticală pentru a evita scurgerile.
- În timpul preparării, partea inferioară a aparatului și fundul vasului termoizolant se vor înfierbânta.

Câmpuri electromagnetice (EMF)

Acest aparat Philips respectă toate standardele referitoare la câmpuri electromagnetice (EMF). Dacă este manevrat corespunzător și în conformitate cu instrucțiunile din acest manual, aparatul este sigur conform dovezilor științifice disponibile în prezent.

Descriere generală (fig. 1)

- A** Suport filtru
- B** Rezervor de apă detașabil
- C** Ștecher de alimentare
- D** Vas termoizolant (numai pentru modelul HD7692)
- E** Vas de sticlă
- F** Buton Aroma Control
- G** Indicator Aroma Control
- H** Led detartrare (numai pentru modelul HD7692/HD7686)
- I** Afșișaj (numai pentru modelul HD7690)
- J** Indicator alimentare
- K** Butonul Pornit/Oprit
- L** Led cronometru (numai pentru modelul HD7690)
- M** Buton cronometru (numai pentru modelul HD7690)

Pregătirea pentru utilizare

- 1** Așezați aparatul pe o suprafață plată și stabilă.
- 2** Introduceți ștecherul într-o priză cu împământare.

- 3** Puteți depozita cablul în exces împingându-l în orificiul din spatele cafetierei (fig. 2).

Setarea orei (numai pentru modelul HD7690)

- 1** După ce ați introdus ștecherul în priză, pe afișaj va apărea cuvântul 'SET' (Setare) (fig. 3).
- 2** Apăsați butonul 'H' o dată sau de mai multe ori pentru a seta ora (fig. 4).
 ▶ Pe afișaj va apărea ora setată (de ex. 7:00).
- 3** Apăsați butonul 'M' o dată sau de mai multe ori pentru a seta minutele (fig. 5).
 ▶ Pe afișaj vor apărea minutele setate (de ex. 7:20).

Umplerea cu apă a aparatului

- 1** Scoateți rezervorul de apă și umpleți-l cu apă rece și proaspătă, de la robinet (fig. 6).

Numai pentru modelul HD7692: Când utilizați aparatul fără cafea măcinată, nu umpleți rezervorul de apă peste gradația pentru 8 cești; în caz contrar, vasul termoizolant se va revărsa.

- 2** Așezați rezervorul de apă la loc pe aparat (fig. 7).
 Nu puneți filtru și cafea măcinată în suport.
- 3** Apăsați butonul Pornit/Oprit pentru a porni aparatul.
 ▶ Led-ul butonului se aprinde.
- 4** Lăsați aparatul să funcționeze până când rezervorul de apă se golește complet.
 ▶ Modelul HD7692: Aparatul se oprește automat după preparare.
- 5** Modelul HD7690/HD7686: Apăsați butonul Pornit/Oprit pentru a opri aparatul.
 Aparatul se oprește automat după 2 ore.
- 6** Spălați vasul și suportul filtrului (consultați capitoul 'Curățare').
- 7** Lăsați aparatul să se răcească timp de cel puțin 3 minute înainte de a începe să preparați cafea.

Vas termoizolant (numai pentru modelul HD7692)

Notă: Încălziți întotdeauna în prealabil vasul termoizolant cu apă fierbinte de la robinet înainte de a începe să preparați cafea.

- 1** Clătiți vasul termoizolant cu apă fierbinte de la robinet pentru a-l preîncălzi (fig. 8).
 Pentru a obține cea mai gustoasă și mai fierbinte cafea, trebuie să preparați cel puțin o jumătate de vas de cafea.
- 2** Pentru a turna cafea, rotiți capacul de mâner spre dreapta până când săgeata de pe vas este îndreptată spre simbolul 'turnare' de pe capac. Închideți întotdeauna capacul după ce ați turnat cafea, pentru a o menține fierbinte (fig. 9).
- 3** Pentru a închide capacul, rotiți-l de mâner spre stânga până când săgeata de pe vas este îndreptată spre simbolul 'închis/preparare' de pe capac (fig. 10).
- 4** Pentru a îndepărta capacul vasului termoizolant, rotiți-l de mâner spre stânga până când săgeata de pe vas este îndreptată spre simbolul 'îndepărtare capac' de pe capac (fig. 11).

Utilizarea aparatului

Prepararea cafelei

Această cafetieră este prevăzută cu funcția Aroma Control, care vă permite să ajustați concentrația cafelei, după gust. De asemenea, această funcție vă ajută să stabiliți echilibrul corect dintre cafeaua măcinată și cantitatea de apă.

Notă: Atunci când utilizați funcția Aroma Control, umpleți întotdeauna rezervorul cu apă înainte de a pune cafea măcinată în filtru.

- 1 Asigurați-vă că ați introdus ștecherul în priză.
- 2 Asigurați-vă că vasul de sticlă sau vasul termoizolant (cu capacul în poziția "închis/preparare" ) este așezat corect sub suportul filtrului.

- 3 Stabiliți concentrația preferată a cafelei cu ajutorul butonului Aroma Control. (fig. 12)
Pentru a crește concentrația cafelei, rotiți butonul spre dreapta. Pentru a reduce concentrația cafelei, rotiți butonul spre stânga.

Notă: Atunci când stabiliți concentrația cafelei, asigurați-vă că suportul filtrului este fixat pe aparat.

- 4 Scoateți rezervorul de apă și umpleți-l cu apă rece și proaspătă, de la robinet (fig. 6).
Indicațiile de nivel corespund unor cești de 120 ml.

- 5 Așezați rezervorul de apă la loc pe aparat, pentru a-l fixa corespunzător (fig. 7).
▶ Indicatorul Aroma Control se deplasează în sus.

- 6 Luați un filtru de hârtie (tip 1x4 sau nr. 4) și împăturiți marginile sigilate pentru a evita ruperea și împăturirea acestuia.

Notă: Dacă doriți să utilizați funcția Aroma Control pentru a stabili echilibrul corect dintre cafeaua măcinată și cantitatea de apă, nu utilizați un filtru permanent. Din cauza greutateii acestuia, filtrul permanent distruge echilibrul dintre cafea și cantitatea de apă pentru Aroma Control.

- 7 Deschideți capacul pentru suportul filtrului și așezați un filtru de hârtie în suportul filtrului (fig. 13).
- 8 Puneți cafea măcinată în prealabil (special pentru filtru) în filtru până când indicatorul Aroma Control ajunge în poziția OK și închideți capacul pentru suportul filtrului (fig. 14).
- 9 Apăsăți butonul Pornit/Oprit pentru a porni aparatul.
▶ Led-ul roșu de alimentare se va aprinde.
- 10 Când toată apa a trecut prin filtru, puteți lua vasul din aparat.

Dacă scoateți vasul mai mult de 30 de secunde înainte ca întreaga cantitate de apă să treacă prin filtru, este posibil ca acesta să se reverse.

- ▶ Modelul HD7692: Aparatul se oprește automat după preparare. Vasul termoizolant păstrează cafeaua fierbinte.
- ▶ Modelul HD7690/HD7686: Cafeaua se păstrează fierbinte pe plită atât timp când lăsați aparatul pornit.

- 11 Modelul HD7690/7HD7686: Apăsăți butonul Pornit/Oprit pentru a opri aparatul după utilizare.

Aparatul se oprește automat după 2 ore.

- 12 Scoateți suportul filtrului (fig. 15).

- 13 Aruncați filtrul de hârtie. (fig. 16)

- 14 Lăsați aparatul să se răcească timp de cel puțin 3 minute înainte de a începe să preparați cafea din nou.

Cronometrul (numai pentru modelul HD7690)

Puteți folosi cronometrul pentru a preseta ora la care doriți să preparați cafea cu ajutorul cafetierei.

Notă: Dacă doriți să utilizați funcția pentru cronometru (numai pentru modelul HD7690), asigurați-vă că ați setat ceasul la ora corectă. Puteți seta ora curentă numai atunci când aparatul este oprit (vezi secțiunea 'Setarea orei' din capitolul 'Pregătirea pentru utilizare').

Notă: În cazul unei pene de curent, trebuie să setați ora și cronometrul din nou.

1 Apăsați butonul pentru cronometru (fig. 17).

▶ Pe afișaj va apărea ora setată automat, iar ledul galben pentru cronometru se va aprinde.

După ce apăsați butonul pentru cronometru, ora normală reappare dacă încetați să mai apăsați butonul pentru oră și butonul pentru minute mai mult de 5 secunde. Astfel, cronometrul a fost setat.

2 Apăsați butonul 'H' o dată sau de mai multe ori pentru a seta ora (fig. 4).

3 Apăsați butonul 'M' o dată sau de mai multe ori pentru a seta minutele (fig. 5).

▶ Ora normală va reapărea la 5 secunde după ce încetați să mai apăsați butonul pentru oră sau butonul pentru minute. Ledul galben pentru cronometru se va aprinde pentru a indica setarea cronometrului.

4 Parcurgeți etapele de la 1 la 8 din secțiunea 'Prepararea cafelei' pentru a pregăti aparatul pentru pregătirea cafelei.

5 Aparatul va începe să prepare cafea la ora presetată.

▶ Ledul galben pentru cronometru se stinge, iar ledul roșu pentru alimentare se aprinde.

Dacă doriți să verificați dacă ați setat corect cronometrul, apăsați butonul pentru cronometru.

Dacă doriți să opriți cronometrul, apăsați butonul Pornire/Oprire.

Curățarea

Nu introduceți niciodată aparatul în apă.

1 Scoateți aparatul din priză.

2 Curățați exteriorul aparatului cu o cârpă umedă.

3 Scoateți suportul filtrului.

4 Curățați vasul de sticlă și suportul filtrului în apă fierbinte cu puțin detergent lichid sau în mașina de spălat vase.

Pentru a curăța vasul termoizolant, consultați secțiunea 'Vasul termoizolant (numai pentru modelul HD7692)' din acest capitol.

5 După curățare, clătiți vasul de sticlă cu apă fierbinte și proaspătă.

Rezervor de apă

1 Scoateți rezervorul de apă de pe aparat.

2 Scoateți capacul rezervorului de apă (fig. 18).

3 Curățați rezervorul cu apă fierbinte, iar dacă este necesar utilizați puțin detergent lichid.

Notă: Dacă folosiți o perie de vase, aveți grijă să nu deteriorați supapa din partea inferioară a rezervorului de apă.

Nu folosiți obiecte cu margini ascuțite pentru a curăța orificiul pentru apă al aparatului.

4 După curățare, clătiți rezervorul cu apă proaspătă și fixați-l la loc pe aparat.

Vasul termoizolant (numai pentru modelul HD7692)

- ▶ Nu introduceți vasul termoizolant în apă sau în alte lichide și nu îl curățați în mașina de spălat vase (fig. 19).

1 Scoateți capacul vasului termoizolant (fig. 11).

Rotiți capacul de mâner spre stânga până când săgeata de pe vas este îndreptată spre simbolul 'îndepărtare capac'.

2 Curățați interiorul vasului termoizolant cu o perie moale, cu apă fierbinte și puțin detergent lichid (fig. 20).

Sugestie: Pentru a îndepărta depunerile persistente, umpleți vasul cu apă fierbinte și adăugați o lingură de carbonat de sodiu. Lăsați carbonatul de sodiu să acționeze o perioadă de timp.

3 După curățare, clătiți vasul termoizolant cu apă fierbinte și proaspătă (fig. 8).

4 Montați capacul la loc pe vasul termoizolant.

Îndepărtarea calcarului

Îndepărtarea regulată a calcarului prelungeste durata de funcționare a aparatului și garantează rezultate optime la preparare, pentru o perioadă îndelungată de timp. Aparatul măsoară cantitatea de calcar și vă anunță când trebuie să îndepărtați calcarul de pe aparat.

- Modelul HD7690: Pe afișaj apare cuvântul CALC atunci când trebuie să îndepărtați calcarul de pe aparat (fig. 21).
- Modelul HD7692/HD7686: Ledul pentru detartrare va lumina galben atunci când trebuie să îndepărtați calcarul de pe aparat (fig. 22).

Pentru a îndepărta calcarul de pe aparat, parcurgeți următoarele etape:

1 Umpleți rezervorul de apă cu oțet alb (4% acid acetic). Nu puneți filtru și cafea măcinată în suportul pentru filtru.

2 Lăsați aparatul să termine două cicluri de fierbere.

Vezi capitolul 'Utilizarea aparatului'. Lăsați aparatul să se răcească timp de 3 minute înainte de a începe al doilea ciclu de preparare.

3 Lăsați aparatul să termine încă două cicluri de fierbere cu apă rece, proaspătă pentru a elimina toate reziduurile de oțet.

- ▶ Puteți utiliza și un detartrant lichid. În acest caz, urmați instrucțiunile de pe ambalajul produsului.

Nu utilizați un detartrant praf.

4 Curățați componentele detașabile (vezi capitolul 'Curățare').

Înlocuirea

- Puteți comanda un nou vas de sticlă la distribuitorul dvs. Philips sau la un centru de service Philips, folosind codul HD7985/30 (gri închis) sau HD7986/90 (negru).
- Puteți comanda un nou vas termoizolant la distribuitorul dvs. Philips sau la un centru de service Philips, folosind codul HD7988/90.

Protecția mediului

- ▶ Nu aruncați aparatul împreună cu gunoiul menajer la sfârșitul duratei de funcționare, ci predați-l la un punct de colectare autorizat pentru reciclare. În acest fel, veți ajuta la protejarea mediului înconjurător (fig. 23).

Garanție și service

Pentru informații suplimentare sau în cazul apariției altor probleme, vă rugăm să vizitați site-ul Philips www.philips.com sau să contactați centrul de asistență pentru clienți Philips din țara dvs. (veți găsi numărul de telefon în broșura de garanție internațională). Dacă în țara dvs. nu există un astfel de centru, contactați furnizorul dvs. Philips sau Departamentul de Service din cadrul Philips Domestic Appliances and Personal Care.

Внимание

До начала эксплуатации прибора внимательно ознакомьтесь с настоящим руководством и сохраните его для дальнейшего использования в качестве справочного материала.

- Перед подключением прибора убедитесь, что указанное на нём номинальное напряжение соответствует напряжению местной электросети.
- Не пользуйтесь прибором, если сетевой шнур, сетевая вилка или сам прибор повреждены.
- В случае повреждения сетевого шнура, его необходимо заменить. Чтобы обеспечить безопасную эксплуатацию прибора, заменяйте шнур только в торговой организации Philips, в авторизованном сервисном центре Philips или в сервисном центре с персоналом аналогичной квалификации.
- Данный прибор не предназначен для использования лицами (включая детей) с ограниченными возможностями сенсорной системы или ограниченными интеллектуальными возможностями, а так же лицами с недостаточным опытом и знаниями, кроме случаев контроля или инструктирования по вопросам использования прибора со стороны лиц, ответственных за их безопасность.
- Не позволяйте детям играть с прибором.
- Храните сетевой шнур в месте, недоступном для детей. Не допускайте свисания шнура с края стола или с места, где стоит прибор.
- Не ставьте прибор на горячую поверхность и не допускайте контакта сетевого шнура с горячими поверхностями.
- Запрещается погружать прибор в воду и другие жидкости.
- Отключите прибор перед очисткой и при возникновении проблем во время приготовления кофе.

Кувшин-термос (только у D7692)

- Не разбирайте кувшин-термос.
- Во избежание попадания воды во внутренние части кувшина-термоса, не погружайте его в воду или другие жидкости.
- Кувшин-термос нельзя мыть в посудомоечной машине.
- Когда кувшин полон кофе, держите его в вертикальном положении для предотвращения протекания.
- Во время приготовления кофе нижняя часть прибора и кувшина-термоса нагреваются.

Электромагнитные поля (ЭМП)

Данное устройство Philips соответствует стандартам по электромагнитным полям (ЭМП).

При правильном обращении согласно инструкциям, приведенным в руководстве пользователя, применение устройства безопасно в соответствии с современными научными данными.

Общее описание (Рис. 1)

- A** Держатель фильтра
- B** Съёмный резервуар для воды
- C** Вилка сетевого шнура
- D** Кувшин-термос (только у D7692)
- E** Стекланный кувшин
- F** Регулятор Aroma Control
- G** Индикатор Aroma Control
- H** Индикатор необходимости очистки от накипи (только у D7692/HD7686)
- I** Дисплей (только у D7690)
- J** Индикатор включения питания
- K** Клавиша Вкл/Выкл
- L** Индикатор таймера (только у D7690)
- M** Кнопка таймера (только у D7690)

Подготовка прибора к работе

- 1 Установите прибор на ровную устойчивую поверхность.
- 2 Вставьте вилку сетевого шнура в заземленную розетку электросети.
- 3 Излишек шнура питания можно убрать в отверстие на задней стороне кофеварки (Рис. 2).

Установка часов (только у D7690)

- 1 После подключения прибора к розетке электросети, на дисплее появляется сообщение SET (Настройка) (Рис. 3).
- 2 Для установки нужного значения часов нажимайте кнопку H необходимое количество раз (Рис. 4).
 - ▶ На дисплее отобразится установленное значение часов (например, 7:00).
- 3 Для установки нужного значения минут нажимайте кнопку M необходимое количество раз (Рис. 5).
 - ▶ На дисплее отобразится установленное значение часов (например, 7:20).

Промывка прибора

- 1 Снимите резервуар для воды и наполните его свежей, холодной водой (Рис. 6).

Только для HD7692: при использовании прибора без молотого кофе в фильтре, заполняйте резервуар для воды не более чем до отметки “8 чашек”, в противном случае кувшин переполнится.

- 2 Установите резервуар для воды на место (Рис. 7).
Не помещайте фильтр с молотым кофе в держатель фильтра.
- 3 Нажмите кнопку включения/выключения для включения прибора.
 - ▶ Загорится индикатор питания.
- 4 Не выключайте кофеварку, пока емкость для воды не опустеет.
 - ▶ HD7692: прибор автоматически отключается после приготовления кофе.
- 5 HD7690/HD7686: нажмите кнопку включения/выключения для выключения прибора. Прибор автоматически отключается через 2 часа.
- 6 Очистите кувшин и держатель фильтра (см. раздел Очистка).
- 7 Перед приготовлением кофе дайте кофеварке остыть в течение не менее 3 минут.

Кувшин-термос (только у D7692)

Примечание. Перед приготовлением кофе обязательно ополосните кувшин-термос горячей водой, чтобы нагреть его.

- 1 Ополосните кувшин-термос горячей водопроводной водой, чтобы нагреть его (Рис. 8).
Для получения максимально вкусного и горячего кофе готовьте не менее половины кувшина кофе.
- 2 Чтобы разлить кофе по чашкам, поверните крышку вправо, взявшись за ручку, пока стрелка на кувшине не совпадет с соответствующим символом на крышке. После того, как кофе разлит, закрывайте крышку, чтобы кофе не остывал (Рис. 9).
- 3 Чтобы закрыть крышку, поверните крышку влево взявшись за ручку, пока стрелка на кувшине не совпадет с соответствующим символом на крышке (Рис. 10).
- 4 Чтобы снять крышку с кувшина-термоса, поверните ее влево, пока стрелка на кувшине не совпадет с соответствующим символом на крышке (Рис. 11).

Использование прибора**Приготовление кофе**

Кофеварка оснащена системой Aroma Control, которая позволяет вам самостоятельно регулировать крепость кофе. Система Aroma Control помогает правильно установить соотношение количества молотого кофе и воды.

Примечание. Используя Aroma Control, обязательно заполняйте резервуар водой, прежде чем засыпать кофе в фильтр.

- 1** Убедитесь, что сетевая вилка вставлена в розетку электросети.
- 2** Убедитесь, что стеклянный кувшин или кувшин-термос (крышка находится в положении “закрыто/приготовление кофе” ) установлен под держателем фильтра.
- 3** Установите необходимую крепость кофе с помощью регулятора Aroma Control. (Рис. 12)

Для увеличения крепости кофе поверните регулятор вправо. Для уменьшения крепости кофе поверните регулятор влево.

Примечание. После установки крепости кофе, убедитесь в наличии в приборе держателя фильтра.

- 4** Снимите резервуар для воды и наполните его свежей, холодной водой (Рис. 6). Мерная шкала нанесена из расчета 120 мл воды на чашку.

- 5** Установите резервуар для воды на место (Рис. 7).
 - ▶ Индикатор Aroma Control сдвигается вверх.

- 6** Загните герметизированную кромку бумажного фильтра (тип 1x4 или № 4) для предотвращения разрыва или сминания фильтра.

Примечание. Если вы хотите использовать систему Aroma Control для правильной установки соотношения количества молотого кофе и воды, не используйте постоянный фильтр. Вес постоянного фильтра нарушает соотношение количества молотого кофе и воды.

- 7** Откройте держатель фильтра и установите в него бумажный фильтр (Рис. 13).
- 8** Насыпайте в фильтр молотый кофе (кофе мелкого помола) пока индикатор Aroma Control не встанет в положение ОК, затем закройте крышку держателя фильтра (Рис. 14).
- 9** Нажмите кнопку включения/выключения для включения прибора.
 - ▶ Загорится индикатор красный индикатор питания.
- 10** Снимите кувшин после того, как через фильтр прошёл весь объём воды.

Если кувшин снять на более чем 30 секунд, до того, как вся вода прошла через фильтр, фильтр может переполниться.

- ▶ HD7692: прибор автоматически отключается после приготовления кофе. Кувшин-термос надолго сохранит температуру кофе.
 - ▶ HD7690/HD7686: пока прибор не выключен, кофе на нагреваемой пластине остается горячим.
- 11** HD7690/7HD7686: нажмите кнопку включения/выключения для выключения прибора. Прибор автоматически отключается через 2 часа.
 - 12** Выньте держатель фильтра (Рис. 15).
 - 13** Выбросьте использованный бумажный фильтр. (Рис. 16)

- 14** Перед приготовлением следующей порции кофе дайте кофеварке остыть в течение не менее 3 минут.

Таймер (только у D7690)

С помощью таймера можно установить время автоматического включения кофеварки.

Примечание. При использовании функции таймера (только у D7690) убедитесь, что установлено правильное время часов. Текущее время можно установить только на выключенном приборе (см. раздел “Установка часов” в главе “Подготовка прибора к работе”).

Примечание. После сбоя электропитания, необходимо установить время и таймер заново.

- 1** Нажмите кнопку таймера (Рис. 17).

▶ На дисплее отобразится время автоматического включения и загорится желтый индикатор таймера.

После нажатия кнопки таймера, если прекратить нажимать кнопки установки часов и минут на 5 секунд, отображается текущее время. При этом установка таймера будет завершена.

- 2** Для установки необходимого значения часов нажимайте кнопку H необходимое количество раз (Рис. 4).

- 3** Для установки необходимого значения минут нажимайте кнопку M необходимое количество раз (Рис. 5).

▶ Через 5 секунд после прекращения использования кнопок установки часов или минут, отображается текущее время. Загорается желтый индикатор таймера, показывая, что установка таймера завершена.

- 4** Для приготовления прибора к работе выполните шаги с 1 по 8 в разделе “Приготовление кофе”.

- 5** Прибор начнет приготовление кофе в установленное время.

▶ Выключится желтый индикатор таймера и включится красный индикатор питания.

При необходимости проверить правильность установки таймера нажмите кнопку таймера.

При необходимости отключить таймер нажмите кнопку включения/выключения.

Очистка

Запрещается погружать прибор в воду.

- 1** Отключите прибор от электросети.

- 2** Протрите наружную поверхность кофеварки влажной тканью.

- 3** Выньте держатель фильтра.

- 4** Мойте кувшин и держатель фильтра в горячей воде с добавлением жидкого моющего средства или в посудомоечной машине.

Сведения об очистке кувшина-термоса см. в разделе “Кувшин-термос” (только у D7692) данной главы.

- 5** После очистки сполосните стеклянный кувшин чистой горячей водой.

Резервуар

- 1** Снимите резервуар для воды.

- 2** Снимите с резервуара крышку (Рис. 18).

- 3** Промойте резервуар для воды в горячей воде, если необходимо, с добавлением жидкого моющего средства.

Примечание. Щётки для мытья следует применять с осторожностью, чтобы не повредить клапан, расположенный в нижней части резервуара для воды.

Для очистки отверстия для воды не используйте острые предметы.

- 4** После мытья промойте резервуар для воды чистой водой и снова установите его в прибор.

Кувшин-термос (только у D7692)

- D** Не погружайте кувшин-термос в воду или любую другую жидкость и не мойте его в посудомоечной машине (Рис. 19).

- 1** Снимите с кувшина-термоса крышку (Рис. 11).

Поверните крышку влево, пока стрелка на кувшине не совпадет с соответствующим символом на крышке.

- 2** Очищайте внутреннюю поверхность кувшина-термоса мягкой щеткой и горячей водой с добавлением моющего средства (Рис. 20).

Совет. Для снятия стойких загрязнений коричневого цвета залейте кувшин горячей водой и добавьте столовую ложку соды. Подождите некоторое время, чтобы сода подействовала.

- 3** После очистки сполосните кувшин-термос чистой горячей водой (Рис. 8).

- 4** Установите крышку на кувшин-термос.

Очистка от накипи

Регулярная очистка от накипи продлевает срок службы прибора и позволяет обеспечить оптимальные результаты в течение длительного времени. Прибор автоматически контролирует количество накипи и сигнализирует о необходимости очистки.

- HD7690: при необходимости проведения очистки от накипи на дисплее появляется сообщение CALC (Рис. 21).
- HD7692/HD7686: при необходимости проведения очистки от накипи загорается желтый индикатор (Рис. 22).

Для проведения очистки от накипи выполните следующие действия:

- 1** Залейте белый уксус (4% уксусную кислоту) в ёмкость для воды. Не помещайте фильтр или молотый кофе в держатель фильтра.

- 2** Выполните два полных рабочих цикла.

См. главу "Использование прибора". Дайте кофеварке остыть в течение 3 минут между циклами.

- 3** Выполните еще два полных рабочих цикла со свежей холодной водой для удаления остатков уксуса и накипи.

- D** Также можно воспользоваться специальным средством для удаления накипи. В этом случае следуйте инструкции по удалению накипи, указанной на упаковке.

Не используйте порошок для удаления накипи.

- 4** Очистите съемные детали (см. раздел Очистка).

Замена

- Стекланный кувшин можно заказать в местной торговой организации Philips или в сервисном центре Philips по следующим номерам: HD7985/30 (темно-серый) или HD7986/90 (черный).
- Кувшин-термос (номер по каталогу HD7988/90) можно заказать в местной торговой организации Philips или в сервисном центре Philips.

Защита окружающей среды

- ▶ После окончания срока службы не выбрасывайте прибор вместе с бытовыми отходами. Передайте его в специализированный пункт для дальнейшей утилизации. Этим вы сможете защитить окружающую среду (Рис. 23).

Гарантия и обслуживание

Для получения дополнительной информации или в случае возникновения проблем зайдите на веб-сайт www.philips.com или обратитесь в Центр поддержки покупателей в вашей стране (номер телефона центра указан на гарантийном талоне). Если подобный центр в вашей стране отсутствует, обратитесь в вашу местную торговую организацию Philips или в отдел поддержки покупателей компании Philips Domestic Appliances and Personal Care BV.

Dôležité

Pred použitím zariadenia si pozorne prečítajte tento návod na použitie a uschovajte si ho pre použitie do budúcnosti.

- Pred pripojením zariadenia skontrolujte, či napätie uvedené na zariadení a napätie v sieti je rovnaké.
- Ak je poškodený kábel, zástrčka alebo samotné zariadenie, nepoužívajte ho.
- Aby sa predišlo nebezpečným situáciám, poškodený sieťový kábel smie vymeniť jedine personál spoločnosti Philips, servisné centrum autorizované spoločnosťou Philips alebo iná kvalifikovaná osoba.
- Toto zariadenie nesmú používať osoby (vrátane detí), ktoré majú obmedzené telesné, zmyslové alebo mentálne schopnosti alebo ktoré nemajú dostatok skúseností a znalostí, pokiaľ nie sú pod dozorom alebo im nebolo vysvetlené používanie tohto zariadenia osobou zodpovednou za ich bezpečnosť.
- Deti musia byť pod dozorom, aby sa nehrali so zariadením.
- Kábel musí byť mimo dosahu detí. Nenechajte ho prevísať cez okraj stola alebo kuchynskej linky, na ktorej je zariadenie položené.
- Zariadenie nesmiete položiť na horúci povrch a sieťový kábel sa nesmie dostať do kontaktu s horúcimi povrchmi.
- Nikdy neponorte zariadenie do vody ani inej tekutiny.
- Ak sa vyskytnú problémy pri varení kávy a tiež pred čistením, zariadenie odpojte zo siete.

Termoskový džbán (len model HD7692)

- Termoskový džbán nerozoberajte.
- Aby ste zabránili preniknutiu vody do termoskového džbána, nesmiete ho ponárať do vody ani inej kvapaliny.
- Termoskový džbán nesmiete čistiť v umývačke na riad.
- Džbán naplnený kávou položte do zvislej polohy, aby sa z neho nevylievala káva.
- Počas varenia kávy sa spodná časť zariadenia a dno termoskového džbána zahrejú.

Elektromagnetické polia (EMF)

Tento výrobok Philips vyhovuje všetkým normám týkajúcim sa elektromagnetických polí (EMF). Ak budete zariadenie používať správne a v súlade s pokynmi v tomto návode na použitie, bude jeho použitie bezpečné podľa všetkých v súčasnosti známych vedeckých poznatkov.

Opis zariadenia (Obr. 1)

- A** Nosič filtra
- B** Odnímateľná nádoba na vodu
- C** Sieťová zástrčka
- D** Termoskový džbán (len model HD7692)
- E** Sklenený džbán
- F** Ovládací gombík Aroma Control
- G** Indikátor ovládania Aroma Control
- H** Kontrolné svetlo odstraňovania vodného kameňa (len modely HD7692/HD7686)
- I** Displej (len model HD7690)
- J** Kontrolné svetlo „Zapnuté“
- K** Vypínač
- L** Kontrolné svetlo stopiek (len model HD7690)
- M** Tlačidlo stopiek (len model HD7690)

Príprava na použitie

- 1** Zariadenie umiestnite na rovný a stabilný povrch.
- 2** Zástrčku pripojte do uzemnenej zásuvky el. siete.

- 3** Prebytočnú časť kábla môžete uložiť tak, že ju zasuniete do otvoru v zadnej časti kávovaru (Obr. 2).

Nastavenie hodín (len model HD7690)

- 1** Po pripojení koncovky kábla do sieťovej zástrčky sa na displeji zobrazí slovo 'SET' (NASTAVIŤ) (Obr. 3).
- 2** Stlačením alebo opakovaným stlačením tlačidla 'H' nastavte hodinu (Obr. 4).
 ► Na displeji sa zobrazí nastavená hodina (napr. 7:00).
- 3** Stlačením alebo opakovaným stlačením tlačidla 'M' nastavte minúty (Obr. 5).
 ► Na displeji sa zobrazia nastavené minúty (napr. 7:20).

Prepláchnutie zariadenia

- 1** Vyberte zásobník na vodu a naplňte ho čerstvou studenou vodou (Obr. 6).

Len model 7692: Ak používate kávovar bez mletej kávy, zásobník na vodu naplňte maximálne po značku 8-šálok, inak by termoskový džbán pretiekol.

- 2** Zásobník na vodu vložte späť do zariadenia (Obr. 7).

Do nosiča filtra nekladajte filter ani pomletú kávu.

- 3** Stlačením vypínača zapnite zariadenie.

► Rozsvieti sa červené kontrolné svetlo napájania.

- 4** Zariadenie nechajte pracovať, až kým sa nevyprázdni zásobník na vodu.

► Model HD7692: Po uvarení kávy sa zariadenie automaticky vypne.

- 5** Modely HD7690/HD7686: Krátkym stlačením vypínača zariadenie vypnete.

Zariadenie sa po 2 hodinách automaticky vypne.

- 6** Očistite džbán a nosič filtra (viď kapitola "Čistenie").

- 7** Pred prípravou kávy nechajte zariadenie najmenej na 3 minúty ochladieť.

Termoskový džbán (len model HD7692)

Poznámka: Pred prípravou kávy termoskový džbán vždy predhrejte horúcou vodou.

- 1** Termoskový džbán predhrejte tak, že ho opláchnete horúcou vodou (Obr. 8).

Najchutnejšiu a najhorúcejšiu kávu pripravíte vtedy, ak navaríte aspoň polovicu džbána.

- 2** Ak chcete kávu naliať, pomocou výstupku otočte veko džbána tak, aby šípka na džbáne ukazovala na symbol 'nalievania' znázornený na veku. Po naliatí kávy veko vždy zatvorte, aby ste tak kávu udržali čo najdlhšie horúcu (Obr. 9).

- 3** Ak chcete veko zatvoriť, pomocou výstupku ním otáčajte doľava, až kým nebude šípka na džbáne ukazovať na symbol 'zatvorené/varenie kávy' znázornený na veku (Obr. 10).

- 4** Veko zložíte z termoskového džbána tak, že ho pomocou výstupku otočíte doľava, až pokiaľ nebude šípka na džbáne ukazovať na symbol 'zložiť veko' znázornený na veku (Obr. 11).

Použitie zariadenia

Varenie kávy

Tento kávovar je vybavený ovládaním nastavenia chuti kávy Aroma Control, pomocou ktorého môžete pripraviť kávu podľa vlastnej chuti. Systém Aroma Control Vám tiež pomôže určiť správny pomer množstva mletej kávy a vody.

Poznámka: Pri používaní ovládania Aroma Control vždy nalejte vodu do zásobník na vodu ešte pred nasypaním mletej kávy do filtra.

- 1 Skontrolujte, či je zariadenie zapojené do elektrickej siete.
- 2 Uistite sa, že sa pod nosičom filtra nachádza sklenený alebo termoskový džbán (s vekom v polohe 'zatvorené/varenie kávy').

3 Gombíkom Aroma Control nastavte želanú chuť kávy. (Obr. 12)

Kávu s intenzívnejšou chuťou pripravíte pootočením gombíka vpravo. Ak chcete pripraviť kávu, ktorej chuť je menej intenzívna, gombík pootočte doľava.

Poznámka: Počas nastavovania chuti kávy sa uistite, že sa v zariadení nachádza nosič filtra.

4 Vyberte zásobník na vodu a naplňte ho čerstvou studenou vodou (Obr. 6).

Značky úrovne hladiny sa vzťahujú na šálky s objemom 120 ml.

5 Zásobník na vodu správne vložte späť do zariadenia (Obr. 7).

- ▶ Indikátor ovládania Aroma Control sa pohybuje nahor.

6 Vezmite papierový filter (model 1x4, alebo číslo 4) a ohnite jeho zalepené hrany, aby sa neroztrhli a nepoohýbali.

Poznámka: Ak chcete určiť správny pomer množstva mletej kávy a vody pomocou ovládania Aroma Control, nepoužívajte trvalý filter. Trvalý filter svojou hmotnosťou narúša pomer kávy a vody nastavený ovládaním Aroma Control.

7 Otvorte veko nosiča filtra a do nosiča filtra vložte papierový filter (Obr. 13).

8 Na filter sypte zomletú kávu (najemno zomletú) dovtedy, kým sa indikátor ovládania Aroma Control neprepne do polohy OK, a potom zatvorte veko nosiča filtra (Obr. 14).

9 Stlačením vypínača zapnite zariadenie.

- ▶ Rozsvieti sa červené kontrolné svetlo pripojenia do siete.

10 Keď cez filter pretečie všetka voda, môžete džbán zo zariadenia vybrať.

Ak cez filter neprekvapkala všetka voda a Vy zo zariadenia vyberiete džbán na viac ako 30 sekúnd, filter môže pretiecť.

- ▶ Model HD7692: po uvarení kávy sa zariadenie automaticky vypne. Termoskový džbán udržiava kávu horúcu.
- ▶ Modely HD7690/HD7686: pokiaľ je zariadenie zapnuté, ohrevná platňa udržiava kávu horúcu.

11 Modely HD7690/7HD7686: stlačením vypínača zariadenie po použití vypnete.

Zariadenie sa po 2 hodinách automaticky vypne.

12 Vyberte nosič filtra (Obr. 15).

13 Odhodte papierový filter. (Obr. 16)

14 Skôr ako opäť začnete variť kávu, nechajte zariadenie aspoň 3 minúty vychladnúť.

Stopky (len model HD7690)

Pomocou stopiek môžete nastaviť čas, kedy si želáte, aby kávovar uvaril kávu.

Poznámka: Ak chcete používať funkciu stopiek (len model HD7690), skontrolujte, či sú hodiny nastavené na správny čas. Aktuálny čas môžete nastaviť iba pri vypnutom zariadení (pozrite si časť „Nastavenie hodín“ v kapitole „Príprava na použitie“).

Poznámka: Po výpadku napájania musíte znovu nastaviť hodiny a stopky.

1 Stlačte tlačidlo stopiek (Obr. 17).

- ▶ Na displeji sa zobrazí nastavený čas automatického zapnutia a rozsvieti sa žlté svetlo stopiek.

Potom, ako stlačíte tlačidlo stopiek a aspoň 5 sekúnd nestlačíte tlačidlo hodín ani minút, sa na displeji objaví normálny čas. Vtedy sú stopky nastavené.

- 2 Stlačením alebo opakovaným stlačením tlačidla 'H' nastavte hodinu (Obr. 4).
- 3 Stlačením alebo opakovaným stlačením tlačidla 'M' nastavte minúty (Obr. 5).
 - ▶ Normálny čas sa objaví vtedy, keď aspoň 5 sekúnd nestlačíte tlačidlo hodín ani minút. Rozsvieti sa žlté svetlo stopiek, ktoré signalizuje, že stopky sú nastavené.
- 4 Zariadenie pripravte na varenie kávy podľa krokov 1 až 8 v časti „Varenie kávy“.
- 5 Zariadenie začne variť kávu v nastavenom čase.
 - ▶ Žlté svetlo stopiek zhasne a rozsvieti sa červené kontrolné svetlo zapnutia. Ak chcete skontrolovať, či ste nastavili stopky správne, stlačte tlačidlo stopiek. Ak chcete stopky vypnúť, stlačte vypínač.

Čistenie

Zariadenie nikdy neponárajte do vody.

- 1 Zariadenie odpojte zo siete.
- 2 Vonkajšiu časť zariadenia očistite vlhkou utierkou.
- 3 Vyberte nosič filtra.
- 4 Sklenený džbán a nosič filtra umyte v horúcej vode s malým množstvom prostriedku na umývanie riadu alebo v umývačke na riad.

Termoskový džbán umyte podľa pokynov v časti „Termoskový džbán (len model HD7692)“ v tejto kapitole.

- 5 Po očistení sklenený džbán opláchnite čistou horúcou vodou.

Zásobník na vodu

- 1 Zo zariadenia vyberte zásobník na vodu.
- 2 Zo zásobníka na vodu zložte kryt (Obr. 18).
- 3 Zásobník na vodu umyte horúcou vodou, v prípade potreby pridajte malé množstvo prostriedku na umývanie riadu.

Poznámka: Pri požívaní kefy na umývanie riadu dávajte pozor, aby ste nepoškodili ventil na dne zásobníka na vodu.

Pri čistení otvoru na vodu na zariadení nepoužívajte predmet s ostrými hranami.

- 4 Zásobník na vodu vypláchnite čistou vodou a vložte ho späť do zariadenia.

Termoskový džbán (len model HD7692)

- ▶ Termoskový džbán neponárajte do vody ani inej kvapaliny a neumývajte ho v umývačke na riad (Obr. 19).

- 1 Zložte veko termoskového džbána (Obr. 11).
Veko z termoskového džbána pootočte pomocou výstupku doľava tak, aby šípka na džbáne ukazovala na symbol 'zložiť veko'.
- 2 Vnútornú stranu termoskového džbánu očistite pomocou jemnej kefy, horúcej vody a menšieho množstva prostriedku na umývanie riadu (Obr. 20).

Tip: Aby ste odstránili aj hnedé usadeniny, ktoré sa nepodarilo očistiť vodou a prostriedkom na umývanie riadu, naplňte kanvicu horúcou vodou a pridajte lyžičku sódy. Chvíľu počkajte, aby sóda začala pôsobiť.

3 Po čistení termoskový džbán opláchnite čistou horúcou vodou (Obr. 8).

4 Veko vráťte späť na termoskový džbán.

Odstraňovanie vodného kameňa

Pravidelné odstraňovanie vodného kameňa predlžuje životnosť zariadenia a zaručuje dlhodobé optimálne výsledky varenia kávy. Zariadenie meria množstvo usadeného vodného kameňa a upozorní Vás, keď je potrebné ho odstrániť.

- Model HD7690: Keď je potrebné odstrániť zo zariadenia vodný kameň, zobrazí sa na displeji slovo CALC (Obr. 21).
- Modely HD7692/HD7686: Keď je potrebné odstrániť zo zariadenia vodný kameň, rozsvieti sa žlté kontrolné svetlo odstraňovania vodného kameňa (Obr. 22).

Vodný kameň odstránite zo zariadenia podľa nasledujúcich krokov:

1 Zásobník na vodu naplňte bielym octom (4% kyselina octová). Do nosiča nekladajte filter ani nesypte kávu.

2 Zariadenie nechajte ukončiť dva cykly varenia kávy.

Pozrite si kapitolu „Použitie zariadenia“. Pred začatím ďalšieho cyklu varenia nechajte zariadenie vychladnúť po dobu 3 minút.

3 Zariadenie nechajte ukončiť ešte dva cykly varenia kávy, ale do zásobníka nalejte čerstvú studenú vodu, aby ste odstránili všetky zvyšky octu.

- Môžete použiť aj prostriedok na odstraňovanie vodného kameňa. V tom prípade postupujte podľa návodu uvedeného na obale tohoto prípravku.

Nepoužívajte práškový prostriedok na odstraňovanie vodného kameňa.

4 Očistite oddeliteľné súčiastky (pozrite si kapitolu “Čistenie”).

Výmena

- Nový sklenený džbán si môžete objednať u svojho predajcu výrobkov Philips alebo v Servisnom stredisku spoločnosti Philips pod katalógovým označením HD7985/30 (tmavosivý) alebo HD7986/90 (čierny).
- Nový termoskový džbán si môžete objednať u svojho predajcu výrobkov Philips alebo v Servisnom stredisku spoločnosti Philips pod katalógovým označením HD7988/90.

Životné prostredie

- Zariadenie na konci jeho životnosti neodhadzujte spolu s bežným komunálnym odpadom, ale kvôli recyklácii ho odovzdajte na mieste oficiálneho zberu. Touto činnosťou pomôžete chrániť životné prostredie (Obr. 23).

Záruka a servis

Ak potrebujete informácie alebo máte problém, navštívte webovú stránku spoločnosti Philips na adrese www.philips.com, alebo sa obráťte na Centrum služieb zákazníkom spoločnosti Philips vo vašej krajine (telefónne číslo Centra nájdete v priloženom celosvetovo platnom záručnom liste). Ak sa vo vašej krajine toto Centrum nenachádza, obráťte sa na miestneho predajcu Philips alebo kontaktujte Oddelenie služieb spoločnosti Philips - divízia domáce spotrebiče a osobná starostlivosť.

Pomembno

Pred uporabo aparata natančno preberite ta navodila za uporabo in jih shranite za poznejšo uporabo.

- Preden aparat priključite na električno omrežje, preverite, ali na adapterju navedena napetost ustreza napetosti lokalnega električnega omrežja.
- Aparata ne uporabljajte, če je poškodovan omrežni kabel, vtič ali sam aparat.
- Poškodovani omrežni kabel sme zamenjati le podjetje Philips, Philipsov pooblaščen servis ali ustrezno usposobljeno osebje.
- Aparat ni namenjen, da bi ga uporabljali otroci in osebe z zmanjšanimi fizičnimi ali psihičnimi sposobnostmi in tudi ne osebe s pomanjkljivimi izkušnjami in znanjem, razen če jih pri uporabi nadzoruje ali jim svetuje oseba, ki je odgovorna za njihovo varnost.
- Otroci naj se ne igrajo z aparatom.
- Kabel naj bo izven dosega otrok. Ne sme viseti preko roba mize ali pulta, na katerega je postavljen aparat.
- Aparata ne postavljajte na vročo površino in pazite, da omrežni kabel ne pride v stik z vročimi površinami.
- Aparata ne potaplajte v vodo ali katerokoli drugo tekočino.
- Izklopite aparat, če med kuhanjem pride do težav in preden ga očistite.

Toplotno izolirani vrč (samo HD7692)

- Toplotno izoliranega vrča ne razstavljajte.
- Toplotno izoliranega vrča ne potaplajte v vodo ali katerokoli drugo tekočino, da vanj ne pride voda.
- Toplotno izolirani vrč ni primeren za pranje v pomivalnem stroju.
- Da bi preprečili polivanje, postavite vrč s kavo pokonci.
- Med kuhanjem sta spodnja dela aparata in toplotno izoliranega vrča vroča.

Elektromagnetna polja (EMF)

Ta Philipsov aparat ustreza vsem standardom glede elektromagnetnih polj (EMF). Če z aparatom ravirate pravilno in v skladu z navodili v tem priročniku, je njegova uporaba glede na danes veljavne znanstvene dokaze varna.

Splošni opis (Sl. 1)

- A** Nosilec filtra
- B** Snemljiv zbiralnik za vodo
- C** Omrežni vtičak
- D** Toplotno izolirani vrč (samo (HD7692)
- E** Stekljeni vrč
- F** Gumb za regulacijo arome
- G** Indikator regulacije arome
- H** Indikator odstranjevanja vodnega kamna (samo HD7692/HD7686)
- I** Zaslon (samo HD7690)
- J** Lučka vklopa
- K** Gumb za vklop/izklop
- L** Indikator časovnika (samo HD7690)
- M** Gumb časovnika (samo HD7690)

Priprava pred uporabo

- 1** Postavite aparat na ravno in stabilno površino.
- 2** Vstavite omrežni vtičak v ozemljeno omrežno vtičnico.
- 3** Odvečno dolžino kabla lahko potisnete v odprtino na zadnji strani kavnega avtomata (Sl. 2).

Nastavitev ure (samo HD7690)

- 1 Ko vtikač vstavite v omrežno vtičnico, se na zaslonu izpiše beseda 'SET' (Sl. 3).
- 2 Za nastavitev ure enkrat ali večkrat pritisnite gumb 'H' (Sl. 4).
 - ▶ Na zaslonu se prikaže nastavljena ura (na primer 7:00).
- 3 Za nastavitev minut enkrat ali večkrat pritisnite gumb 'M' (Sl. 5).
 - ▶ Na zaslonu se prikažejo nastavljene minute (na primer 7:20).

Spiranje aparata

- 1 Odstranite zbiralnik za vodo in ga napolnite s svežo in mrzlo tekočo vodo (Sl. 6).

Samo HD7692: če aparat deluje brez zmlete kave, ne napolnite zbiralnika za vodo preko oznake za 8 skodelic, sicer se bo kava prelila preko roba vrča.

- 2 Zbiralnik za vodo postavite nazaj na aparat (Sl. 7).
Filtra in mlete kave ne vstavljajte v nosilec filtra.
- 3 Za vklop aparata pritisnite gumb za vklop/izklop.
 - ▶ Zasveti lučka vklopa.
- 4 Aparat naj deluje, dokler se zbiralnik za vodo popolnoma ne izprazni.
 - ▶ HD7692: aparat se po končani pripravi samodejno izklopi.
- 5 HD7690/HD7686: za izklop naprave pritisnite gumb vklop/izklop.
Aparat se po dveh urah samodejno izklopi.
- 6 Očistite vrč in nosilec filtra (oglejte si poglavje "Čiščenje").
- 7 Pred začetkom postopka priprave kave naj se aparat hladi vsaj tri minute.

Toplotno izolirani vrč (samo HD7692)

Opomba: Toplotno izolirani vrč pred začetkom postopka priprave kave segrejte z vročo tekočo vodo.

- 1 Toplotno izolirani vrč segrejte tako, da ga splaknete z vročo tekočo vodo (Sl. 8).
Če želite skuhati najbolj okusno in vročo kavo, je pripravite vsaj pol vrča.
- 2 Kavo nalivajte tako, da pokrov obrnete v desno, da je puščica na vrču obrnjena proti simbolu za nalivanje na pokrovu. Nato pokrov takoj zaprite, da bo kava ostala vroča (Sl. 9).
- 3 Pokrov zaprite tako, da ga obrnete v levo, da je puščica na vrču obrnjena proti simbolu za zaprto/pripravo na pokrovu (Sl. 10).
- 4 Pokrov s toplotno izoliranega vrča odstranite tako, da ga obrnete v levo, da je puščica na vrču obrnjena proti simbolu za "odstranjevanje pokrova" na pokrovu (Sl. 11).

Uporaba aparata

Priprava kave

Ta kavni avtomat ima regulator arome, ki vam omogoča prilagoditev moči kave po lastnem okusu. Regulator arome pomaga tudi pri določanju pravega razmerja med mletjo kavo in vodo.

Opomba: Če uporabljate regulator arome, zbiralnik za vodo napolnite z vodo, preden v filter dodate mletjo kavo.

- 1 Preverite, da je vtikač v omrežni vtičnici.
- 2 Stekleni ali toplotno izolirani vrč (s pokrovom na položaju zaprto/priprava ☞) mora biti pod nosilcem filtra.
- 3 Z gumbom za regulacijo nastavite zeleno moč kave. (Sl. 12)

Če želite pripraviti močnejšo kavo, gumb obrnite v desno. Za šibkejšo kavo pa gumb obrnite v levo.

Opomba: Ko nastavljate moč kave, mora biti nosilec filtra v aparatu.

4 Odstranite zbiralnik za vodo in ga napolnite s svežo in mrzlo tekočo vodo (Sl. 6).
Stopenjske oznake ustrezajo skodelicam z vsebino 120 ml.

5 Zbiralnik za vodo postavite nazaj na aparat (Sl. 7).

► Indikator regulacije arome se premakne navzgor.

6 Vzemite papirnati filter (vrste 1x4 ali št. 4) in ga prepognite na zatesnjenih robovih, da preprečite trganje in mečkanje.

Opomba: Če želite z regulatorjem arome določiti pravilno razmerje med mleto kavo in vodo, ne uporabljajte trajnega filtra. Trajni filter zaradi svoje teže ne omogoča pravilnega razmerja med mleto kavo in vodo regulatorja arome.

7 Odprite pokrov nosilca filtra in v nosilec vstavite papirnati filter (Sl. 13).

8 Zmleto kavo (fino mleto) vstavite v filter, pri čemer mora biti indikator regulacije arome na položaju OK, in zaprite pokrov nosilca filtra (Sl. 14).

9 Za vklop aparata pritisnite gumb za vklop/izklop.

► Rdeča kontrolna lučka zasveti.

10 Ko steče vsa voda skozi filter, lahko vzamete vrč iz aparata.

Če vrč odstranite za več kot 30 sekund, preden skozi filter steče vsa voda, lahko voda zalije filter.

► HD7692: aparat se po končani pripravi samodejno izklopi. Toplotno izolirani vrč kavo ohranja vročo.

► HD7690/HD7686: grelna plošča kavo ohranja vročo, dokler je aparat vklopljen.

11 HD7690/7HD7686: za izklop naprave pritisnite gumb vklop/izklop.

Aparat se po dveh urah samodejno izklopi.

12 Odstranite nosilec filtra (Sl. 15).

13 Odvrzite papirnati filter. (Sl. 16)

14 Pred ponovnim začetkom pripravljanja kave naj se aparat vsaj tri minute hladi.

Časovnik (samo HD7690)

S časovnikom lahko nastavite čas, ko želite, da kavni avtomat pripravi kavo.

Opomba: Če želite uporabiti časovnik (samo HD7690), mora biti čas pravilno nastavljen. Čas lahko nastavite samo, ko je aparat izklopljen (oglejte si razdelek "Nastavitev ure" v poglavju "Priprava na uporabo").

Opomba: V primeru izpada električne energije morate uro in časovnik ponovno nastaviti.

1 Pritisnite gumb časovnika (Sl. 17).

► Na zaslonu je prikazan nastavljeni čas samodejnega vklopa in rumeni indikator časovnika sveti.

Ko pritisnete gumb časovnika, se čas ponovno prikaže, če za več kot pet sekund spustite gumb za ure ali minute. V tem primeru je časovnik nastavljen.

2 Za nastavev ure enkrat ali večkrat pritisnite gumb 'H' (Sl. 4).

3 Za nastavev minut enkrat ali večkrat pritisnite gumb 'M' (Sl. 5).

► Čas se ponovno prikaže, če za več kot pet sekund spustite gumb za ure ali minute. Rumeni indikator časovnika sveti, kar označuje, da je časovnik nastavljen.

4 Sledite korakom 1 do 8 v razdelku "Priprava kave", da bi aparat pripravili na pripravo kave.

- 5** Aparat ob nastavljenem času začne s pripravo kave.
- Rumeni indikator časovnika ugasne in rdeči indikator vklopa začne svetiti. Če želite preveriti, ali ste časovnik pravilno nastavili, pritisnite gumb časovnika. Če želite izklopiti časovnik, pritisnite gumb za vklop/izklop.

Čiščenje

Aparata ne potaplajte v vodo.

- 1** Aparat izklopite iz električnega omrežja.
- 2** Zunanost aparata očistite z vlažno krpo.
- 3** Odstranite nosilec filtra.
- 4** Stekleni vrč in nosilec filtra očistite z vročo vodo in nekaj tekočega čistila ali v pomivalnem stroju.

Za čiščenje toplotno izoliranega vrča si oglejte razdelek "Toplotno izolirani vrč (samo HD7692)" v tem poglavju.

- 5** Toplotno izolirani vrč po čiščenju sperite s svežo vročo vodo.

Zbiralnik za vodo

- 1** Iz aparata odstranite zbiralnik za vodo.
- 2** Odstranite pokrov z zbiralnika za vodo (Sl. 18).
- 3** Zbiralnik za vodo očistite v vroči vodi, po potrebi dodajte tekoče čistilo.

Opomba: Če uporabljate čistilno ščetko, bodite previdni, da ne poškodujete ventila na dnu zbiralnika za vodo.

Dovoda za vodo ne čistite s predmetom, ki ima ostre robove.

- 4** Zbiralnik za vodo očistite in splaknite s svežo vodo, nato pa ga ponovno vstavite na aparat.

Toplotno izolirani vrč (samo HD7692)

- Toplotno izoliranega vrča ne potapljanje v vodo ali drugo tekočino in ga ne perite v pomivalnem stroju (Sl. 19).

- 1** Odstranite pokrov toplotno izoliranega vrča (Sl. 11).

Pokrov obrnite v levo tako, da je puščica na vrču obrnjena proti simbolu za "odstranjevanje pokrova".

- 2** Notranjost toplotno izoliranega vrča očistite z mehko ščetko, vročo vodo in malo tekočega čistila (Sl. 20).

Nasvet: Da bi odstranili trdovratne rjave usedline, vrč napolnite z vročo vodo, dodajte žlico natrijevega karbonata in pustite učinkovati nekaj časa.

- 3** Po čiščenju toplotno izolirani vrč sperite s čisto in vročo vodo (Sl. 8).
- 4** Pokrov ponovno namestite na toplotno izolirani vrč.

Odstranjevanje vodnega kamna

Redno odstranjevanje vodnega kamna podaljša življenjsko dobo aparata in zagotavlja dolgotrajne optimalne rezultate. Aparat meri količino vodnega kamna in vas obvesti, kdaj ga je potrebno odstraniti.

- HD7690: ko je treba odstraniti vodni kamen, se na zaslonu izpiše beseda 'CALC' (Sl. 21).
- HD7692/HD7686: ko je treba odstraniti vodni kamen, začne svetiti rumeni indikator odstranjevanja vodnega kamna (Sl. 22).

Vodni kamen odstranite na naslednji način:

- 1** Zbiralnik za vodo napolnite z belim kisom (4 % očetne kisline). V nosilec filtra ne vstavljajte filtra ali zmlate kave.
- 2** Aparat naj izvede dva cikla priprave kave. Oglejte si poglavje "Uporaba aparata". Pred ponovno pripravo naj se aparat hladi vsaj tri minute.
- 3** Aparat naj izvede še dva dodatna cikla priprave kave s čisto, hladno vodo, da odstrani vse ostanke kisa.
 - ▶ Uporabite lahko tudi primerno tekoče sredstvo za odstranjevanje vodnega kamna. V tem primeru sledite navodilom na embalaži čistila.

Ne uporabljajte prahu za odstranjevanje vodnega kamna.

- 4** Očistite vse posamezne dele (oglejte si poglavje "Čiščenje").

Menjava

- Nov stekleni vrč lahko naročite pri lokalnem Philipsovem prodajalcu ali Philipsovem servisnem centru pod oznako HD7985/30 (temno siva) ali HD7986/90 (črna).
- Nov toplotno izolirani vrč lahko naročite pri lokalnem Philipsovem prodajalcu ali na Philipsovem servisnem centru pod oznako HD7988/90.

Okolje

- ▶ Aparata po preteku življenjske dobe ne odvrzite skupaj z običajnimi gospodinjskimi odpadki, temveč ga odložite na uradnem zbirnem mestu za recikliranje. Tako pripomorete k ohranitvi okolja (Sl. 23).

Garancija in servis

Za informacije ali v primeru težav obiščite Philipsovo spletno stran na naslovu www.philips.com oziroma se obrnite na Philipsov center za pomoč uporabnikom v vaši državi (telefonsko številko najdete v mednarodnem garancijskem listu). Če v vaši državi takšnega centra ni, se obrnite na lokalnega Philipsovega prodajalca ali Philipsov oddelek za male gospodinjske aparate in aparate za osebno nego.

Važno

Pre upotrebe aparata pažljivo pročitajte ovo uputstvo i sačuvajte ga za buduće potrebe.

- Pre uključivanja uređaja proverite da li napon naznačen na uređaju odgovara naponu lokalne mreže.
- Aparat ne upotrebljavajte ako je oštećen kabl za napajanje, utikač ili sam aparat.
- Ako je glavni kabl oštećen, on uvek mora biti zamenjen od strane kompanije Philips, ovlašćenog Philips servisa ili na sličan način kvalifikovanih osoba, kako bi se izbegao rizik.
- Ovaj aparat nije namenjen za upotrebu od strane osoba (uključujući i decu) sa smanjenim fizičkim, senzornim ili mentalnim sposobnostima, ili nedostatkom iskustva i znanja, osim pod nadzorom ili na osnovu instrukcija za upotrebu aparata datih od strane osobe koja odgovara za njihovu bezbednost.
- Deca moraju da budu pod nadzorom da se ne bi igrala sa aparatom.
- Aparat i kabl za napajanje držite van domašaja dece. Nemojte dozvoliti da kabl visi preko ivice stola ili radne površine na kojoj aparat stoji.
- Aparat ne stavljajte na vrelu površinu i pazite da kabl za napajanje ne dođe u kontakt sa vrelim površinama.
- Nikada ne uranjajte aparat u vodu ili neku drugu tečnost.
- Isključite aparat iz struje ako dođe do problema pri kuvanju i pre čišćenja.

Termos bokal (samo HD7692)

- Nemojte da rastavljate ovaj termos bokal.
- Da voda ne bi ušla u termos bokal, nemojte bokal da stavljate u vodu ili neku drugu tečnost.
- Termos bokal ne može da se pere u mašini za pranje posuđa.
- Kada je bokal pun kafe, držite ga u uspravnom položaju da ne bi došlo do prosipanja.
- U toku kuvanja će donji deo aparata i dno termos bokala postati vrući.

Elektromagnetna polja (EMF)

Ovaj Philips aparat je usklađen sa svim standardima u vezi sa elektromagnetnim poljima (EMF). Ako se aparatom rukuje na odgovarajući način i u skladu sa uputstvima iz ovog priručnika, aparat je bezbedan za upotrebu prema naučnim dokazima koji su danas dostupni.

Opšti opis (Sl. 1)

- A** Držač filtera
- B** Odvojiva posuda za vodu
- C** Utikač
- D** Termos bokal (samo HD7692)
- E** Stakleni bokal
- F** Dugme za regulisanje arome
- G** Kontrolni indikator za aromu
- H** Svetlo sistema za čišćenje kamenca (samo HD7692/HD7686)
- I** Ekran (samo HD7690)
- J** Indikator napajanja
- K** Dugme za uključivanje/isključivanje
- L** Lampica tajmera (samo HD7690)
- M** Dugme tajmera (samo HD7690)

Pre upotrebe

- 1** Postavite aparat na ravnu i stabilnu podlogu.
- 2** Uključite utikač u utičnicu sa uzemljenjem.
- 3** Višak kabla možete odložiti tako da ga gurnete u otvor na zadnjoj strani aparata za kafu (Sl. 2).

Podešavanje sata (samo HD7690)

- 1 Nakon što ste utikač stavili u zidnu utičnicu, reč 'SET' se pojavljuje na ekranu (Sl. 3).
- 2 Pritisnite dugme 'H' jednom ili više puta da biste podesili čas (Sl. 4).
 - ▶ Ekran prikazuje postavljeni čas (npr. 7:00).
- 3 Pritisnite dugme 'M' jednom ili više puta da biste podesili minute (Sl. 5).
 - ▶ Ekran prikazuje postavljene minute (npr. 7:20).

Ispiranje aparata

- 1 Uklonite rezervoar za vodu i napunite ga svežom, hladnom vodom iz česme (Sl. 6).

Samo HD7692: Kada aparat koristite bez mlevene kafe, nemojte puniti posudu za vodu iznad oznake za 8 šolja, u suprotnom termos bokal će se prelići.

- 2 Vratite rezervoar za vodu na bazu (Sl. 7).
Nemojte da stavljate filter i mlevenu kafu u držač filtera.
- 3 Pritisnite dugme za uključivanje/isključivanje da biste uključili aparat.
 - ▶ Pali se indikator napajanja.
- 4 Ostavite aparat da radi dok se posuda za vodu potpuno ne isprazni.
 - ▶ HD7692: Aparat se automatski isključuje nakon kuvanja.
- 5 HD7690/HD7686: Pritisnite dugme za uključivanje/isključivanje da biste isključili aparat..
Aparat se automatski isključuje nakon 2 časa.
- 6 Očistite bokal i ležište filtera (pogledajte poglavlje 'Čišćenje').
- 7 Pustite da se aparat hladi bar 3 minuta pre nego što počnete sa kuvanjem kafe.

Termos bokal (samo HD7692)

Napomena: Uvek predgrejte termos bokal vrućom vodom iz česme pre kuvanja kafe.

- 1 Stavite termos bokal pod mlaz vruće vode da biste ga predgrejali (Sl. 8).
Da biste dobili najukusniju i najtopliju kafu, kuvajte najmanje pola bokala kafe.
- 2 Da biste sipali kafu, okrenite poklopac na desno držeći ga za dršku dok se strelica na bokalu ne poklopi sa simbolom "sipanje" na poklopcu. Nakon sipanja kafe, uvek zatvorite poklopac kako bi kafa ostala topla (Sl. 9).
- 3 Da biste zatvorili poklopac, okrenite ga na levo držeći ga za dršku dok se strelica na bokalu ne poklopi sa simbolom "zatvoreno/kuvanje" na poklopcu (Sl. 10).
- 4 Da biste skinuli poklopac sa termos bokala, okrenite ga na levo držeći ga za dršku dok se strelica na bokalu ne poklopi sa simbolom "skidanje poklopca" na poklopcu (Sl. 11).

Upotreba aparata

Kuvanje kafe

Ovaj aparat za kafu ima kontrolu arome, koja vam dozvoljava da prilagodite jačinu kafe svom ukusu. Kontrola arome vam takođe pomaže da odredite odgovarajući odnos između mlevene kafe i vode.

Napomena: Kada koristite kontrolu arome, uvek rezervoar za vodu napunite vodom pre stavljanja mlevene kafe u filter.

- 1 Vodite računa o tome da utikač bude stavljen u utičnicu.
- 2 Vodite računa da je stakleni bokal ili termos bokal (kada se poklopac u položaju 'zatvoreno/kuvanje' ) ispod držača filtera.

3 Podesite željenu jačinu kafe dugmetom za regulisanje arome. (Sl. 12)

Da biste dobili jaču kafu, okrenite dugme udesno. Za slabiju kafu, okrenite dugme ulevo.

Napomena: Kada podesite jačinu kafe, vodite računa da je držač filtera na aparatu.

4 Uklonite rezervoar za vodu i napunite ga svežom, hladnom vodom iz česme (Sl. 6).

Prikaz nivoa odgovara čašama od 120 ml.

5 Pravilno vratite rezervoar za vodu na aparat (Sl. 7).

► Kontrolni indikator za aromu se pomera naviše.

6 Uzmite papirni filter (tip 1x4 ili br. 4) i presavijte zapečaćene ivice da biste sprečili cepanje i savijanje.

Napomena: Ako želite da koristite kontrolu arome da odredite odgovarajući odnos mlevene kafe i vode, nemojte koristiti trajni filter. Trajni filter zbog svoje težine ometa odnos između kafe i vode sistema za kontrolu arome.

7 Otvorite poklopac držača filtera i stavite papirni filter u držač (Sl. 13).**8** Stavite mlevenu kafu (mlevenu za filter) u filter dok kontrolni indikator za aromu ne dođe u položaj OK i zatvorite poklopac držača filtera (Sl. 14).**9** Pritisnite dugme za uključivanje/isključivanje da biste uključili aparat.

► Pali se crveni indikator napajanja.

10 Kada je sva voda prošla kroz filter, možete izvaditi bokal iz aparata.

Ako bokal uklonite na više od 30 sekundi pre nego što je sva voda prošla kroz filter, može da dođe do prelivanja u filteru.

► HD7692: Aparat se automatski isključuje nakon kuvanja. Kafa ostaje vruća u termos bokalu.

► HD7690/HD7686: Kafa se održava vrućom na grejnoj ploči sve dok je aparat uključen.

11 HD7690/HD7686: Pritisnite dugme za uključivanje/isključivanje da biste isključili aparat nakon upotrebe.

Aparat se automatski isključuje nakon 2 časa.

12 Izvadite držač filtera (Sl. 15).**13** Bacite papirni filter. (Sl. 16)**14** Ostavite aparat da se hladi najmanje 3 minuta pre nego što ponovo počnete sa kuvanjem kafe.**Tajmer (samo HD7690)**

Možete da koristite tajmer da podesite vreme kada želite da aparat za kafu kuva kafu.

Napomena: Ako želite da koristite tajmer (samo HD7690), vodite računa da je sat podešen da tačno vreme. Trenutno vreme možete da podesite samo kada je aparat isključen (pogledajte odeljak 'Podešavanje sata' u poglavlju 'Pre upotrebe').

Napomena: Nakon nestanka struje morate ponovo da podesite sat i tajmer.

1 Pritisnite dugme tajmera (Sl. 17).

► Ekran prikazuje postavljeno automatsko vreme i žuta lampica tajmera svetli.

Nakon pritiska na dugme tajmera, ako prestanete da pritiskate dugme za časove ili dugme za minute više od 5 sekundi, ponovo se pojavljuje normalno vreme. U tom slučaju, tajmer je podešen.

2 Pritisnite dugme 'H' jednom ili više puta da biste podesili čas (Sl. 4).

- 3 Pritisnite dugme 'M' jednom ili više puta da biste podesili minute (Sl. 5).
 - ▶ Normalno vreme se ponovo pojavljuje 5 sekundi nakon što prestanete da pritiskate dugme za časove ili dugme za minute. Žuta lampica tajmera svetli da prikaže da je tajmer podešen.
- 4 Pratite korake 1 do 8 iz odeljka 'Kuvanje kafe' da biste pripremili aparat za kuvanje kafe.
- 5 Aparat počinje da kuva kafu u podešeno vreme.
 - ▶ Žuta lampica tajmera prestaje da svetli a crveni indikator napajanja počinje da svetli.
 Ako želite da proverite da li ste dobro podesili vreme, pritisnite dugme tajmera.
 Ako želite da isključite tajmer, pritisnite dugme za uključivanje/isključivanje.

Čišćenje

Aparat nikada ne uranjajte u vodu.

- 1 Isključite aparat iz utičnice.
 - 2 Spoljašnjost aparata očistite vlažnom tkaninom.
 - 3 Izvadite držač filtera.
 - 4 Stakleni bokal i držač filtera čistite toplom vodom sa malo tečnosti za čišćenje ili u mašini za pranje sudova.
- Da biste očistili termos bokal, pogledajte odeljak 'Termos bokal (samo HD7692)' u ovom poglavlju.
- 5 Termos bokal nakon čišćenja isperite svežom toplom vodom.

Rezervoar za vodu

- 1 Skinite rezervoar za vodu sa aparata.
 - 2 Skinite zaštitni poklopac sa rezervoara za vodu (Sl. 18).
 - 3 Rezervoar za vodu čistite toplom vodom, ako je potrebno sa malo tečnosti za čišćenje.
- Napomena: Ako koristite četku za pranje, pazite da ne oštetite ventil na dnu rezervoara za vodu.*
- Nemojte koristiti predmete sa oštrim ivicama za čišćenje ulaznog otvora za vodu na aparatu.
- 4 Isperite rezervoar za vodu svežom vodom nakon čišćenja i vratite ga na aparat.

Termos bokal (samo HD7692)

- ▶ Nemojte uranjati termos bokal u vodu ili neku drugu tečnost i nemojte ga prati u mašini za sudove (Sl. 19).
- 1 Skinite poklopac sa termos bokala (Sl. 11).
Okrenite poklopac na levo držeći ga za dršku dok se strelica na bokalu ne poklopi sa simbolom 'uklanjanje poklopca'.
 - 2 Operite unutrašnjost termos bokala mekom četkom, vrućom vodom i tečnošću za čišćenje (Sl. 20).
- Savet: Da biste uklonili dosadne braon naslage, napunite bokal toplom vodom i dodajte supenu kašiku sode. Ostavite da sode deluje neko vreme.*
- 3 Termos bokal nakon čišćenja isperite svežom, toplom vodom (Sl. 8).
 - 4 Vratite poklopac na termos bokal.

Čišćenje kamenca

Redovno čišćenje kamenca produžiće radni vek vašeg aparata i omogućiti optimalno kuvanje kafe. Aparat meri količinu kamenca i obaveštava kada treba izvršiti čišćenje aparata.

- HD7690: Reč CALC se pojavljuje na ekranu kada treba očistiti aparat od kamenca (Sl. 21).
- HD7692/HD7686: Žuto svetlo sistema za čišćenje kamenca počinje da svetli kada treba očistiti aparat od kamenca (Sl. 22).

Da biste očistili aparat od kamenca, izvedite sledeće korake:

- 1** Rezervoar za vodu napunite belim sirćetom (4% sirćetne kiseline). U ležište filtera ne stavljajte filter ni mlevenu kafu.
 - 2** Pustite aparat da završi dva ciklusa kuvanja. Pogledajte poglavlje 'Upotreba aparata'. Ostavite aparat da se ohladi 3 minuta pre drugog kuvanja.
 - 3** Pustite da aparat završi još dva ciklusa kuvanja sa svežom, hladnom vodom da bi se uklonilo sirće i ostaci kamenca.
- Možete da koristite i odgovarajuće sredstvo za uklanjanje kamenca. U tom slučaju pratite uputstva na pakovanju sredstva za uklanjanje kamenca.

Nemojte da koristite prašak za uklanjanje kamenca.

- 4** Očistite delove koji mogu da se skinu (pogledajte poglavlje 'Čišćenje')

Zamena delova

- Novi stakleni bokal možete da naručite od distributera Philips proizvoda ili od Philips servisnog centra pod brojem proizvoda HD7985/30 (tamno siva) ili HD7986/90 (crna).
- Novi termos bokal možete naručiti kod vašeg lokalnog Philips prodavca ili Philips servisa pod tipskim brojem HD7988/90.

Zaštita okoline

- Uređaj koji se više ne može upotrebljavati nemojte da odlažete u kućni otpad, već ga predajte na zvaničnom mestu prikupljanja za reciklažu. Tako ćete doprineti zaštiti okoline (Sl. 23).

Garancija i servis

Ako su vam potrebne informacije ili imate neki problem, posetite Philips web-stranicu na adresi www.philips.com ili se obratite Philips korisničkoj podršci u svojoj zemlji (broj telefona možete pronaći na međunarodnom garantnom listu). Ako u vašoj zemlji ne postoji predstavništvo, obratite se ovlašćenom prodavcu ili servisnom odeljenju Philips Domestic Appliances and Personal Care BV.

Важлива інформація

Уважно прочитайте цей посібник користувача перед тим, як використовувати пристрій, та зберігайте його для майбутньої довідки.

- Перед тим, як приєднати пристрій до мережі, перевірте, чи збігається напруга, вказана у таблиці характеристик, із напругою у мережі.
- Не використовуйте пристрій, якщо шнур живлення, штекер або сам пристрій пошкоджено.
- Якщо шнур живлення пошкоджений, для уникнення небезпеки його необхідно замінити, звернувшись до компанії Philips або фахівців із належною кваліфікацією.
- Цей пристрій не призначено для користування особами (включаючи дітей) з послабленими фізичними відчуттями чи розумовими здібностями, або без належного досвіду та знань, крім випадків користування під наглядом чи за вказівками особи, яка відповідає за безпеку їх життя.
- Дорослі повинні стежити, щоб діти не бавилися пристроєм.
- Зберігайте шнур живлення подалі від дітей. Шнур живлення не повинен звисати над краєм столу чи робочої поверхні, на якій стоїть пристрій.
- Не встановлюйте пристрій на гарячу поверхню та запобігайте контакту шнура з гарячими поверхнями.
- Ніколи не занурюйте пристрій у воду чи іншу рідину.
- Перед чищенням та у разі виникнення проблем під час приготування кави, від'єднайте пристрій від мережі.

Глек-термос (лише модель HD7692)

- Не розбирайте глек-термос.
- Для запобігання потраплянню води в глек-термос ніколи не занурюйте глек у воду або іншу рідину.
- Глек-термос не можна мити в посудомийній машині.
- Коли глек заповнений кавою, для запобігання витіканню зберігайте його у вертикальному положенні.
- Під час приготування кави нижня частина пристрою та дно глека-термоса нагріваються.

Електромагнітні поля (ЕМП)

Цей пристрій Philips відповідає усім стандартам, які стосуються електромагнітних полів (ЕМП). Згідно з останніми науковими дослідженнями, пристрій є безпечним у використанні за умов правильної експлуатації у відповідності з інструкціями, поданими у цьому посібнику користувача.

Загальний опис (Мал. 1)

- A** Тримач фільтра
- B** Знімний резервуар для води
- C** Штепсель
- D** Глек-термос (лише модель HD7692)
- E** Скляний глек
- F** Регулятор Aroma Control
- G** Індикатор Aroma Control
- H** Індикатор видалення накипу (лише моделі HD7692/HD7686)
- I** Дисплей (лише модель HD7690)
- J** Індикатор роботи
- K** Кнопка "увімк./вимк."
- L** Індикатор таймера (лише модель HD7690)
- M** Кнопка таймера (лише модель HD7690)

Підготовка до використання

- 1 Покладіть пристрій на рівну та стійку поверхню.
- 2 Вставте вилку шнура живлення у розетку із заземленням.
- 3 Зайву частину шнура живлення можна проштовхнути в отвір на задній стороні кавоварки (Мал. 2).

Налаштування годинника (лише модель HD7690)

- 1 Після того, як Ви вставили штекер у розетку, на дисплеї з'явиться індикація "SET" (Мал. 3).
- 2 Натисніть кнопку "H" один чи кілька разів, щоб встановити відповідну годину (Мал. 4).
 - ▶ На дисплеї відобразиться встановлена година (наприклад, 7:00).
- 3 Натисніть кнопку "M" один чи кілька разів, щоб встановити хвилини (Мал. 5).
 - ▶ Дисплей покаже встановлені хвилини (наприклад, 7:20).

Промивання пристрою

- 1 Зніміть резервуар для води і наповніть його свіжою холодною водою з-під крана (Мал. 6).

Лише модель HD7692: використовуючи пристрій без меленої кави, не наливайте в резервуар воду вище позначки "8 філіжанок", інакше вода з глека-термоса виліватиметься.

- 2 Поставте резервуар для води назад на пристрій (Мал. 7).
Не кладіть фільтр та мелену каву у тримач фільтра.
- 3 Натисніть кнопку "увімк./вимк.", щоб увімкнути пристрій.
 - ▶ Спалахує індикатор увімкнення.
- 4 Дайте пристрою працювати, поки резервуар для води повністю не спорожніє.
 - ▶ HD7692: після приготування кави пристрій автоматично вимикається.
- 5 HD7690/HD7686: щоб вимкнути пристрій, натисніть кнопку "увімк./вимк."
Пристрій автоматично вимикається через 2 години.
- 6 Почистіть глек і тримач фільтра (див. розділ "Чищення").
- 7 Перед приготуванням кави дайте пристроєві охолонути щонайменше 3 хвилини.

Глек-термос (лише модель HD7692)

Примітка: Завжди перед приготуванням кави попередньо нагрівайте глек-термос гарячою водою.

- 1 Щоб попередньо нагріти глек-термос, сполосніть його гарячою проточною водою (Мал. 8).
Щоб отримати найсмачнішу та найгарячішу каву, слід заварювати принаймні півглека кави.
- 2 Щоб розлити каву, поверніть кришку вправо за допомогою вушка так, щоб стрілка на глеківі вказувала на символ "наливати" на кришці. Розливши каву, завжди закривайте кришку, щоб зберегти тепло напою (Мал. 9).
- 3 Щоб закрити кришку, поверніть її вліво за допомогою вушка так, щоб стрілка на глеківі вказувала на символ "приготування кави" на кришці (Мал. 10).
- 4 Щоб зняти кришку з глека-термоса, поверніть її вліво за допомогою вушка так, щоб стрілка на глеківі вказувала на символ "зняти кришку" на кришці (Мал. 11).

Застосування пристрою

Приготування кави

Цю кавоварку обладнано функцією Aroma Control, яка дозволяє регулювати міцність кави відповідно до Вашого смаку. Функція Aroma Control допомагає також визначити правильне співвідношення між попередньо змеленою кавою та водою.

Примітка: Використовуючи функцію Aroma Control, завжди наповнюйте резервуар водою перед тим, як насипати мелену каву в фільтр.

- 1** Перевірте, чи шнур під'єднаний до розетки.
- 2** Перевірте, чи під тримачем фільтра є скляний глек або глек-термос (із кришкою в положенні “приготування кави” ).
- 3** За допомогою регулятора Aroma Control виберіть бажану міцність кави. (Мал. 12) Щоб приготувати міцнішу каву, поверніть регулятор вправо. Щоб приготувати слабшу каву, поверніть регулятор вліво.

Примітка: Встановивши міцність кави, перевірте, чи тримач фільтра знаходиться у пристрої.

- 4** Зніміть резервуар для води і наповніть його свіжою холодною водою з-під крана (Мал. 6).
Індикація рівнів відповідає філіжанкам місткістю 120 мл.
- 5** Поставте резервуар для води назад на пристрій належним чином (Мал. 7).
▶ Індикатор Aroma Control рухається догори.
- 6** Візьміть паперовий фільтр (тип 1x4 або № 4), загнувши закріплені краї для запобігання розриву та скручуванню.

Примітка: Якщо Ви бажаєте скористатися функцією Aroma Control для визначення правильного співвідношення між меленою кавою та водою, не використовуйте постійний фільтр. Через свою вагу, постійний фільтр порушує визначення співвідношення “кава-вода” функцією Aroma Control.

- 7** Відкрийте кришку тримача фільтра і вставте в тримач паперовий фільтр (Мал. 13).
- 8** Насипте у фільтр стільки попередньо змеленої кави (відповідно до застосованого фільтру), щоб індикатор Aroma Control опинився у положенні ОК, і закрийте тримач фільтра кришкою (Мал. 14).
- 9** Натисніть кнопку “увімк./вимк.”, щоб увімкнути пристрій.
▶ Спалахує червоний індикатор увімкнення.
- 10** Коли вся вода пройде через фільтр, з пристрою можна зняти глек.

Якщо перед тим, як уся вода пройде через фільтр, вийняти глек на більше, ніж 30 секунд, фільтр може протікати.

- ▶ HD7692: після приготування кави пристрій автоматично вимикається. Глек-термос зберігає температуру кави.
- ▶ HD7690/HD7686: температура кави підтримується на плиті доти, доки увімкнений пристрій.
- 11** HD7690/7HD7686: щоб вимкнути пристрій після використання, натисніть кнопку “увімк./вимк.”

Пристрій автоматично вимикається через 2 години.

- 12** Зніміть ґратку фільтра (Мал. 15).
- 13** Викиньте паперовий фільтр. (Мал. 16)

- 14** Перед повторним приготуванням кави дайте пристроєві охолонути принаймні протягом 3 хвилин.

Таймер (лише модель HD7690)

Таймер можна використовувати для попереднього встановлення часу, коли слід приготувати каву.

Примітка: Якщо Ви бажаєте використовувати функцію таймера (лише модель HD7690), перевірте, чи годинник показує правильний час. Поточний час можна встановити лише тоді, коли пристрій вимкнений (див. підрозділ “Налаштування годинника” у розділі “Підготовка до використання”).

Примітка: Після збою в електропостачанні годинник і таймер необхідно повторно налаштувати.

- 1** Натисніть кнопку таймера (Мал. 17).
- ▶ На дисплеї відображається встановлений час автоматичного увімкнення і засвічується жовтий індикатор таймера.

Після того, як Ви натиснули кнопку таймера, звичайний час повторно з’явиться тоді, коли протягом щонайменше 5 секунд не натискати кнопку годин чи хвилин. У такому випадку, таймер налаштовано.

- 2** Натисніть кнопку “Н” один чи кілька разів, щоб встановити відповідну годину (Мал. 4).
- 3** Натисніть кнопку “М” один чи кілька разів, щоб встановити хвилини (Мал. 5).
- ▶ Через 5 секунд після того, як Ви перестанете натискати кнопку годин чи хвилин, на дисплеї з’явиться звичайний час. Засвітиться жовтий індикатор таймера, повідомляючи, що таймер налаштовано.
- 4** Виконайте кроки 1-8 підрозділу “Приготування кави”, щоб підготувати пристрій до роботи.
- 5** Пристрій починає готувати каву в попередньо встановлений час.
- ▶ Жовтий індикатор таймера згасає, і засвічується червоний індикатор увімкнення. Щоб перевірити, чи таймер налаштований правильно, натисніть кнопку таймера. Щоб вимкнути таймер, натисніть кнопку “увімк./вимк.”.

Чищення

Ніколи не промивайте пристрій водою.

- 1** Від’єднайте пристрій від мережі.
- 2** Почистіть прилад ззовні вологою тканиною.
- 3** Зніміть ґратку фільтра.
- 4** Помийте скляний глек і тримач фільтра у гарячій воді з невеликою кількістю миючого засобу або у посудомийній машині.
Щоб почистити глек-термос, див. підрозділ “Глек-термос (лише модель HD7692)” у цьому розділі.
- 5** Після чищення сполосніть скляний глек свіжою гарячою водою.

Резервуар для води

- 1** Зніміть з пристрою резервуар для води.
- 2** Зніміть з резервуару для води ковпак (Мал. 18).
- 3** Резервуар мийте гарячою водою, за необхідності додаючи трохи миючого засобу.

Примітка: Використовуючи щіточку для посуду, будьте обережні, щоб не пошкодити клапан на дні резервуара для води.

Не використовуйте предмети з гострими краями для чищення вхідного отвору для води на пристрої.

- 4** Після чищення сполосніть резервуар свіжою водою і поставте назад на пристрій.

Глек-термос (лише модель HD7692)

- Д** Не занурюйте глек-термос у воду чи будь-яку іншу рідину і не мийте його у посудомийній машині (Мал. 19).

- 1** Зніміть з глека-термоса кришку (Мал. 11).

Поверніть кришку вліво за допомогою вушка так, щоб стрілка на глеківі вказувала на символ “зняти кришку” на кришці.

- 2** Почистіть глек-термос зсередини м’якою щіточкою та гарячою водою, додаючи трохи миючого засобу (Мал. 20).

Порада: Щоб видалити складні коричневі відкладення, налейте в глек гарячої води і догайте столову ложку соди. Відкладіть глек із содою на якийсь час.

- 3** Після чищення сполосніть глек-термос свіжою гарячою водою (Мал. 8).

- 4** Накрийте глек-термос кришкою.

Видалення накипу

Регулярне видалення накипу подовжує термін служби пристрою і гарантує оптимальне приготування кави надовго. Пристрій вимірює кількість накипу і повідомляє, коли його необхідно видалити.

- HD7690: коли потрібно видалити з пристрою накип, на дисплеї з’являється слово “CALC” (Мал. 21).
- HD7692/HD7686: коли потрібно видалити з пристрою накип, засвічується жовтий індикатор видалення накипу (Мал. 22).

Щоб видалити з пристрою накип, виконайте такі дії:

- 1** Наповніть резервуар для води прозорим оцтом (4% оцтової кислоти). Не вставляйте фільтр і не кладіть у тримач фільтра ззелену каву.

- 2** Дайте пристрою пропрацювати повні два цикли приготування кави.

Див. розділ “Використання пристрою”. Перед початком другого циклу приготування кави дайте пристрою охолонути протягом 3 хвилин.

- 3** Дайте пристрою пропрацювати не менше двох повних циклів варіння зі свіжою холодною водою, щоб видалити залишки накипу.

- Д** Можна також використовувати відповідну рідину для видалення накипу. У такому випадку дотримуйтеся вказівок на упаковці.

Не використовуйте порошок для видалення накипу.

- 4** Почистіть окремі частини (див. розділ “Чищення”).

Заміна

- Новий скляний глек можна замовити у сервісному центрі Philips: номер артикулу HD7985/30 (темно-сірий) або HD7986/90 (чорний).
- Новий глек-термос можна замовити у сервісному центрі Philips: номер артикулу HD7988/90.

Навколишнє середовище

- ▶ Не викидайте пристрій разом із звичайними побутовими відходами, а здавайте його в офіційний пункт прийому для повторної переробки. Таким чином Ви допомагаєте захистити довкілля (Мал. 23).

Гарантія та обслуговування

Якщо Вам необхідна інформація або у Вас виникла проблема, відвідайте веб-сторінку компанії Philips www.philips.com або зверніться до Центру обслуговування клієнтів компанії Philips у Вашій країні (телефон можна знайти на гарантійному талоні). Якщо у Вашій країні немає Центру обслуговування клієнтів, зверніться до місцевого дилера або у відділ технічного обслуговування компанії Philips Domestic Appliances and Personal Care BV.

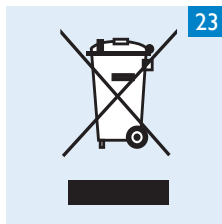
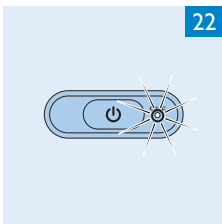
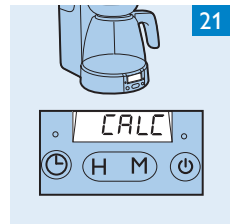
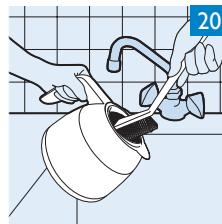
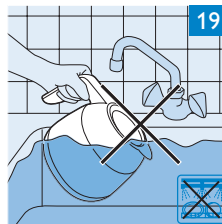
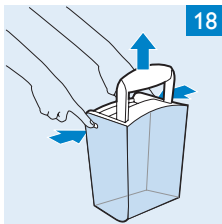
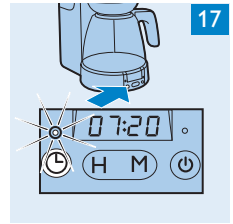
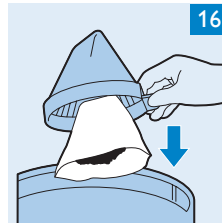
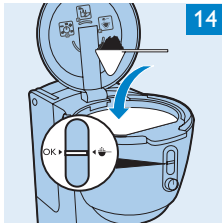
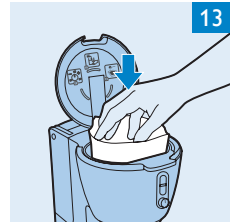
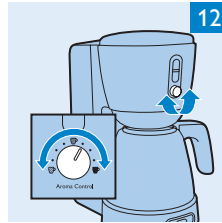
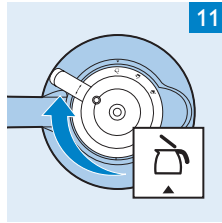
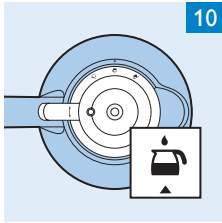
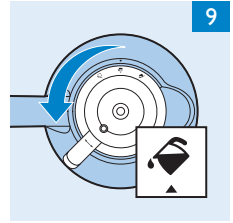
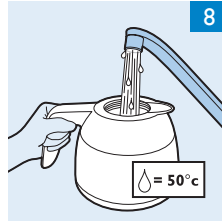
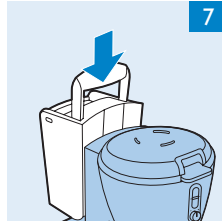
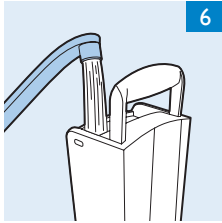
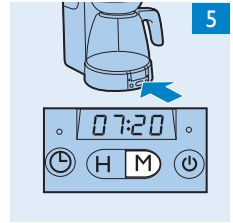
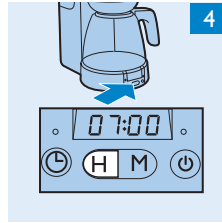
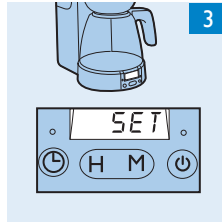
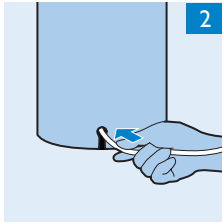



www.philips.com

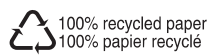

4222.200.0063.1