

Minuto

NAVODILA ZA UPORABO

Type HD8763

Pred uporabo aparata pozorno preberite ta navodila za uporabo.



SL

19

CE

Registrirajte izdelek in si pridobite pomoč na spletni strani

www.philips.com/welcome

Čestitamo vam ob nakupu superavtomatskega kavnega aparata Saeco Minuto One Touch Cappuccino!
 Če želite v celoti izkoristiti podporo, ki jo nudi Saeco, registrirajte vaš izdelek na **www.philips.com/welcome**.
 Ta navodila za uporabo veljajo za model HD8763.
 Aparat je namenjen pripravi ekspres kave iz kavnih zrn in ima vrč za mleko za pripravo odličnega kapučina na enostaven in hiter način. V tem priročniku boste našli vse potrebne informacije za namestitev, uporabo, čiščenje in odstranjevanje vodnega kamna vašega aparata.

VSEBINA

| | |
|--|-----------|
| POMEMBNO | 4 |
| Varnostna navodila | 4 |
| Pozor | 4 |
| Opozorila | 6 |
| Skladnost s predpisi | 7 |
| NAMESTITEV | 8 |
| Prikaz izdelka | 8 |
| Splošni opis | 9 |
| PREDHODNI POSTOPKI | 10 |
| Embalaža aparata | 10 |
| Namestitev aparata | 10 |
| PRVI VKLOP | 12 |
| Polnjenje sistema | 12 |
| Samodejni cikel splakovanja/samodejnega čiščenja | 13 |
| Ročni cikel splakovanja..... | 14 |
| Merjenje in programiranje trdote vode | 17 |
| Namestitev vodnega filtra "INTENZA+" | 18 |
| Zamenjava vodnega filtra "INTENZA+" | 20 |
| NASTAVITVE | 21 |
| Saeco Adapting System | 21 |
| Nastavitev keramičnega kavnega mlinčka | 21 |
| Nastavitev arome (intenzitete kave) | 22 |
| Reguliranje pipe za točenje kave | 23 |
| Nastavitev dolžine kave v skodelici | 24 |

| | |
|--|-----------|
| TOČENJE KAVE IN EKSPRES KAVE | 25 |
| Točenje kave in ekspres kave s kavo v zrnju | 25 |
| Točenje kave in ekspres kave s predhodno zmleto kavo | 26 |
| VRČ ZA MLEKO | 27 |
| Polnjenje vrča za mleko | 27 |
| Vstavljanje vrča za mleko | 28 |
| Odstranitev vrča za mleko | 28 |
| Izpraznitev vrča za mleko | 29 |
| TOČENJE KAPUČINA | 30 |
| Nastavitev dolžine kapučina v skodelici | 32 |
| KAKO SPENIMO MLEKO | 33 |
| Nastavitev dolžine točenja penjenega mleka v skodelico | 35 |
| TOČENJE VROČE VODE | 36 |
| ČIŠČENJE IN VZDRŽEVANJE | 38 |
| Dnevno čiščenje aparata | 38 |
| Dnevno čiščenje rezervoarja za vodo | 39 |
| Dnevno čiščenje vrča za mleko | 40 |
| Tedensko čiščenje aparata | 42 |
| Tedensko čiščenje vrča za mleko | 43 |
| Tedensko čiščenje sklopa za kavo | 45 |
| Mesečno čiščenje vrča za mleko | 48 |
| Mesečno mazanje sklopa za kavo | 51 |
| Mesečno čiščenje sklopa za kavo s tabletami za razmastitev | 52 |
| Mesečno čiščenje vsebnika za kavo v zrnju | 55 |
| ODSTRANJEVANJE VODNEGA KAMNA | 56 |
| PROGRAMIRANJE | 61 |
| Nastaviti je možno naslednje parametre | 61 |
| Kako programirati aparat | 62 |
| POMEN SIMBOLOV NA ZASLONU | 64 |
| REŠEVANJE TEŽAV | 68 |
| VARČEVANJE Z ENERGIJO | 70 |
| Stand-by | 70 |
| Odstranitev | 70 |
| TEHNIČNE ZNAČILNOSTI | 71 |
| GARANCIJA IN PODPORA | 71 |
| Garancija | 71 |
| Podpora | 71 |
| NAROČANJE IZDELKOV ZA VZDRŽEVANJE | 72 |

POMEMBNO

Varnostna navodila

Aparat je opremljen z varnostnimi napravami. Vseeno je treba pozorno prebrati navodila za varno uporabo, ki so opisana v tem priročniku za uporabo, in se tako izogniti nezgodnim poškodbam oseb ali stvari.

Ta priročnik shranite za morebitno uporabo v prihodnosti.



Izraz **POZOR** in ta simbol uporabnika opozarjata na tvegane situacije, ki lahko povzročijo hujše poškodbe oseb, nevarnost za življenje in/ali škodo na aparatu.



Izraz **OPOZORILO** in ta simbol uporabnika opozarjata na tvegane situacije, ki lahko povzročijo lažje poškodbe oseb in/ali stvari.



Ta simbol od vas zahteva, da pred izvajanjem vsake operacije uporabe ali vzdrževanja pozorno preberete ta priročnik.

Pozor

- Priključite aparat v ustrezno stensko vtičnico, katere glavna napetost ustreza tehničnim podatkom aparata.
- Ne dovolite, da napajalni kabel visi z mize ali delovne površine ali se dotika toplih površin.
- Nikoli ne potaplajte stroja, električnega vtiča ali napajalnega kabla v vodo: nevarnost električnega udara!
- Curka vroče vode nikoli ne usmerite proti delom telesa: nevarnost opeklin!
- Ne dotikajte se vročih površin. Uporabljajte ročaje in ročke.

- Izklopite vtičač iz omrežne vtičnice:
 - če pride do nepravilnosti;
 - če bo aparat dolgo časa neuporabljen;
 - pred začetkom čiščenja stroja.

Povlecite vtič in ne napajalnega kabla. Ne dotikajte se vtiča z vlažnimi rokami.
- Ne uporabljajte aparata, če so vtič, napajalni kabel ali aparat poškodovani.
- Nikakor ne spreminjajte aparata ali napajalnega kabla. Vsa popravila mora izvesti pooblaščen servisni center Philips zato, da se izognete kakršnikoli nevarnosti.
- Ni predvideno, da bi aparat lahko uporabljali otroci starosti do 8 let.
- Otroci starosti 8 let (in več) lahko aparat uporabljajo, če so bili prej poučeni o načinu pravilne uporabe aparata in se zavedajo možnih nevarnosti ali pa jih nadzira odrasla oseba.
- Otroci ne smejo čistiti ali vzdrževati aparata, razen, če so starejši od 8 let in so pod nadzorom odrasle osebe.
- Aparat in napajalni kabel hranite izven dosega otrok, mlajših od 8 let.
- Osebe z zmanjšano fizično, mentalno ali senzorično sposobnostjo in/ali z nezadostnimi izkušnjami oziroma znanjem aparata ne smejo uporabljati, če niso bile prej poučene o načinu pravilne uporabe aparata in se zavedajo možnih nevarnosti ali pa jih nadzira odrasla oseba.
- Otroke je potrebno nadzirati in zagotoviti, da se ne igrajo z aparatom.

- Nikoli ne vstavljajte prstov ali drugih predmetov v kavni mlinček.

Opozorila

- Aparat je predviden samo za domačo uporabo in ne za uporabo v okolju, kot so menze ali kuhinjski kotički v trgovinah, pisarnah, kmetijah ali drugih delovnih okoljih.
- Aparat vedno postavite na ravno in stabilno površino.
- Ne postavljajte aparata na vroče površine v bližino vročih peči, grelcev ali podobnih virov toplote.
- V vsebnik vstavite vedno le kavo v zrnju. Mleta, topna kava in tudi drugi predmeti, če jih vstavite v vsebnik za kavo v zrnju, aparat poškodujejo.
- Pred vstavljanjem ali nameščanjem delov počakajte, da se aparat ohladi.
- V rezervoar nikoli ne nalivajte vroče ali vrele vode. Uporabite samo hladno, negazirano pitno vodo.
- Za čiščenje ne uporabljajte grobih praškov ali agresivnih čistilnih sredstev. Zadostuje mehka krpa, namočena v vodo.
- Redno odstranjujte vodni kamen iz aparata. Aparat opozori, kdaj je potrebno odstraniti vodni kamen. Če tega postopka ne boste izvedli, lahko aparat preneha pravilno delovati. V tem primeru garancija ne vključuje popravila!
- Aparata ne hranite pri temperaturi, nižji od 0 °C. Preostala voda v sistemu za segrevanje lahko zamrzne in poškoduje aparat.
- Ne puščajte vode v rezervoarju, če aparata ne boste

uporabljali dalj časa. Voda bi se lahko onesnažila. Ob vsaki uporabi aparata uporabite svežo vodo.

Skladnost s predpisi

Aparat je v skladu s 13. členom italijanske zakonske odredbe z dne 25. julija 2005, št. 151 "Uveljavitev direktive 2005/95/ES, 2002/96/ES in 2003/108/ES o omejevanju uporabe nekaterih nevarnih snovi v električni in elektronski opremi, kot tudi o odstranjevanju odpadkov".

Ta aparat je skladen z evropsko direktivo 2002/96/ES.

Ta Philipsov aparat je skladen z vsemi veljavnimi standardi in predpisi o izpostavljenosti elektromagnetnemu polju.

NAMESTITEV

Prikaz izdelka

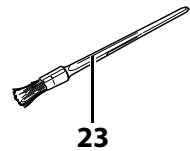
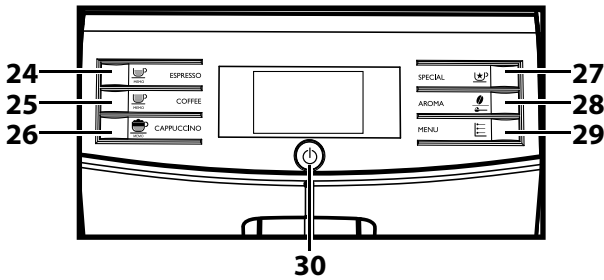
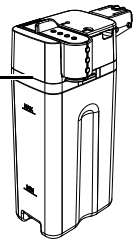
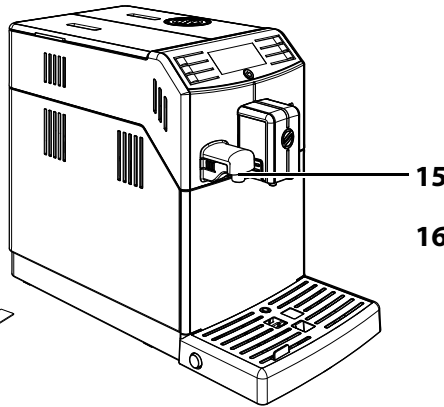
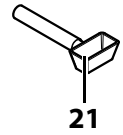
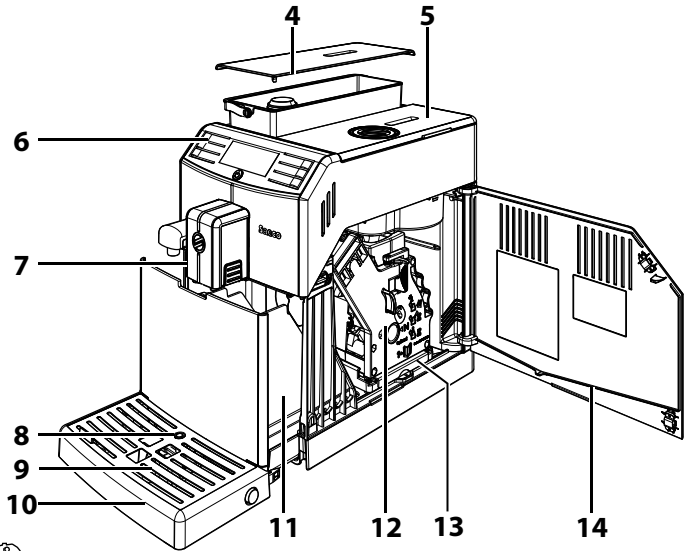
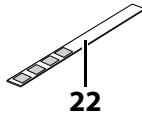
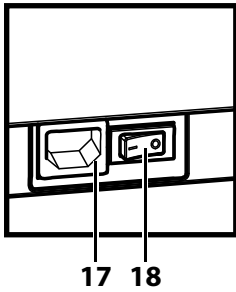
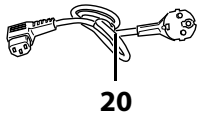
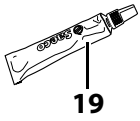
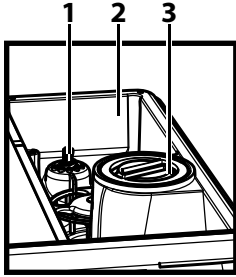

Splošni opis

1. Gumb za reguliranje mletja
2. Vsebnik za kavo v zrnju
3. Predal za predhodno mleto kavo
4. Rezervoar za vodo + Pokrov
5. Pokrov vsebnika za kavo v zrnju
6. Ukazna plošča
7. Pipa za točenje kave
8. Indikator polnega pladnja za zbiranje tekočine
9. Rešetka za postavitev skodelic
10. Pladenj za zbiranje tekočine
11. Predal za zbiranje usedlin
12. Sklop za kavo
13. Predal za zbiranje kave
14. Servisni pokrov
15. Pipa za točenje vode (odstranljiva)
16. Vrč za mleko
17. Vtičnica napajalnega kabla
18. Glavno stikalo
19. Mast sklopa za kavo
20. Napajalni kabel
21. Ključ za nastavitev kavnega mlinčka + Merica za predhodno zmleto kavo
22. Preizkusni vzorec za testiranje trdote vode
23. Čopič za čiščenje
24. Tipka za točenje ekspres kave
25. Tipka za točenje kave
26. Tipka za točenje kapučina
27. Tipka za posebne proizvode
28. Tipka "Aroma" - Kupljena mleto kava
29. Tipka Meni
30. Tipka ON/OFF
31. Raztopina za odstranjevanje vodnega kamna - prodaja se ločeno

PREDHODNI POSTOPKI

Embalaža aparata

Originalna embalaža je načrtovana in izdelana za zaščito aparata pri pošiljanju. Svetujemo vam, da jo shranite za morebitne bodoče prevoze.

Namestitev aparata

1 Vzemite aparat iz embalaže.

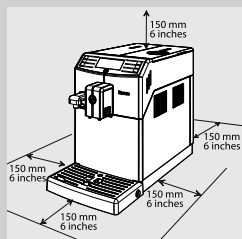

2 Za najboljšo uporabo vam svetujemo:

- izberite si varno podlago, dobro uravnano, kjer nihče ne more aparata prevrniti ali se z njim poškodovati;
- izberite si dovolj osvetljeno in čisto okolje, z lahko dostopno omrežno vtičnico;
- predvidite najmanjšo oddaljenost aparata od stene, kot je prikazano na sliki.

3 Snemite pokrov rezervoarja za vodo.

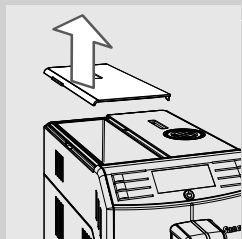

4 Dvignite rezervoar za vodo s pomočjo ročaja.

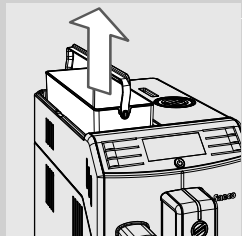

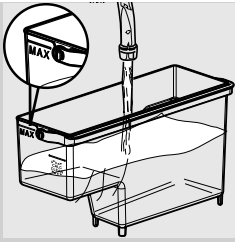

5 Rezervoar za vodo splaknite s svežo vodo.

6 Rezervoar za vodo napolnite s svežo pitno vodo do nivoja "MAX" in ga vstavite v aparat. Preverite, da je do konca vstavljen.



Opozorilo:

ne polnite rezervoarja s toplo, vročo, gazirano vodo ali drugimi vrstami tekočin, ki bi lahko poškodovale rezervoar in aparat.

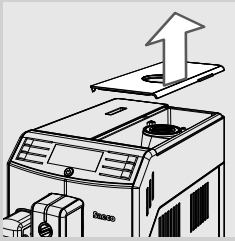

7 Z vsebnika za kavo v zrnju snemite pokrov.

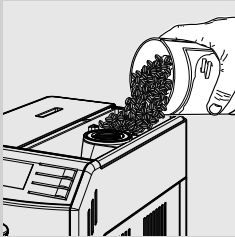

8 Kavo v zrnju počasi vsujete v vsebnik za kavo v zrnju.



Opomba:

V vsebnik za kavo v zrnju ne nasujete preveč kave v zrnju zaradi zagotavljanja učinkovitega mletja kave.



Opozorilo:

v vsebnik vstavite vedno le kavo v zrnju. Mleta kava, topna, karamelizirana kava in tudi drugi predmeti aparat poškodujejo.

9 Na vsebnik za kavo v zrnju ponovno postavite pokrov.

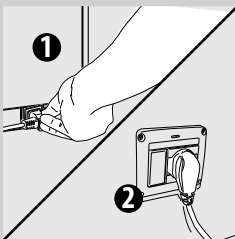

10 Vtič vstavite v omrežno vtičnico, ki se nahaja na zadnji strani aparata.

11 Vtič na drugem kraju napajalnega kabla vstavite v stensko omrežno vtičnico z ustrežno napetostjo.

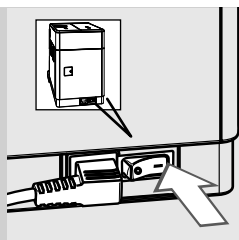

12 Glavno stikalo preklopite na "I", da vklopite aparat. Tipka "⏻" utripa.

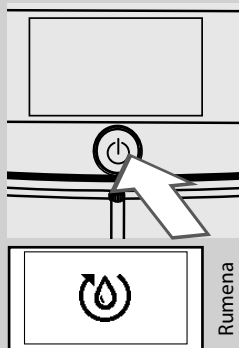

13 Za vklop aparata zadostuje pritisk na tipko "⏻". Aparat izvaja samodejno polnjenje sistema.

PRVI VKLOP

Pred začetkom uporabe je potrebno narediti naslednje:

- 1) aparat opravi polnjenje sistema;
- 2) aparat izvede samodejni postopek splakovanja/samodejnega čiščenja;
- 3) vključiti ročni cikel splakovanja.

Polnjenje sistema

Med tem postopkom sveža voda teče v notranjem obtoku in segreje aparat. Postopek traja nekaj minut.

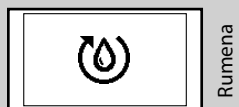

1 Aparat izvaja samodejno polnjenje sistema.



Rumena

- 2** Vrstica pod simbolom označuje stanje izvajanja postopka. Po končanem postopku aparat samodejno prekine točenje.

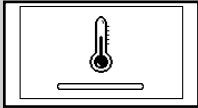

Rumena

- 3** Sedaj se na nadzorni plošči prikaže simbol za segrevanje aparata.

Samodejni cikel splakovanja/samodejnega čiščenja

Po končanem segrevanju aparat opravi samodejni cikel splakovanja/samodejnega čiščenja notranjih cevovodov s svežo vodo. Postopek traja manj kot eno minuto.



- 1** Postavite posodo pod pipo za točenje kave in vanjo ujemite manjšo količino vode, ki se iztoči.



Rumena

- 2** Na aparatu se prikaže zaslon ob strani. Počakajte, da se cikel samodejno zaključi.



Opomba:

Pritisnite tipko "☕" za zaustavitev točenja.



Zelena

- 3** Po končanih zgoraj opisanih postopkih aparat prikaže zaslon ob strani. Sedaj je možno izvesti ročni cikel splakovanja.

Ročni cikel splakovanja

Med tem postopkom se vključi cikel točenja kave, kjer sveža voda teče skozi vodni obtok. Postopek traja nekaj minut.



- 1 Pod pipo za točenje kave postavite posodo.

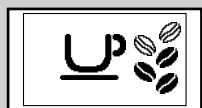

Zelena

- 2 Preverite, da se na aparatu prikaže zaslon ob strani.

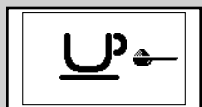

Zelena

- 3 Izberite funkcijo točenja predhodno zmlete kave s pritiskom na tipko "☕". Na aparatu se prikaže zaslon ob strani.



Opomba:

V predal **ne** dodajajte predhodno zmlete kave.

- 4 Pritisnite tipko "☕". Aparat začne s pipo za točenje kave točiti vodo.

- 5 Ob zaključku točenja izpraznite posodo. Dvakrat ponovite postopke od točke 1 do točke 4, nato pojdite na točko 6.

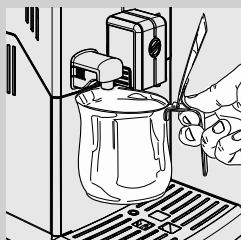

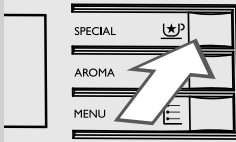

- 6 Pod pipo za točenje vode postavite posodo.

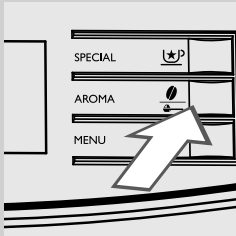

Zelena

7 Pritisnite tipko “”. Na aparatu se prikaže zaslon ob strani.



8 Pritisnite tipko “” za začetek točenja vroče vode.

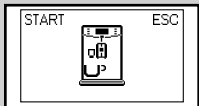

Zelena

9 Prikaže se simbol ob strani. Aparat opozarja, da je potrebno namestiti pipo za točenje vode. Preverite, da je pipo za točenje vode pravilno instalirana. Pritisnite “” za potrditev. Aparat začne s točenjem vroče vode.



Rdeča

10 Vodo točite, dokler se ne prikaže simbol odsotnosti vode.

**Opomba:**

Pritisnite tipko “” za prekinitev ročnega cikla splakovanja.

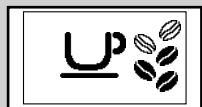
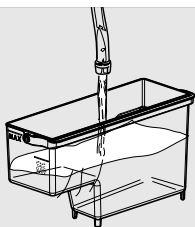

Zelena

- 11** Na koncu rezervoar za vodo ponovno napolnite do oznake nivoja MAX. Sedaj je aparat pripravljen na točenje kave. Pojavi se zaslon, ki je prikazan na levi.

Opomba:

če aparata niste uporabljali dva ali več tednov, se ob vklopu izvede samodejni cikel splakovanja/samodejnega čiščenja. Nato je potrebno vključiti cikel ročnega splakovanja, kot je opisano zgoraj.

Samodejni cikel splakovanja/samodejnega čiščenja se samodejno sproži tudi, ko aparat ostane v načinu stand-by, ali je aparat bil ugasnjen pred več kot 15 minutami.

Ob zaključku cikla je možno točiti kavo.

Merjenje in programiranje trdote vode

Merjenje trdote vode je zelo pomembno zaradi določanja pogostosti odstranjevanja vodnega kamna v aparatu in za namestitev vodnega filtra "INTENZA+" (podrobnejše informacije o vodnem filtru so navedene v naslednjem poglavju).

Za meritev trdote vode sledite naslednjim navodilom:

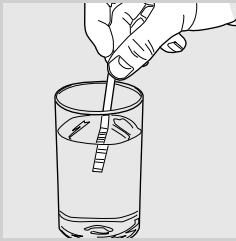

- 1 Za 1 sekundo potopite v vodo preizkusni vzorec za ugotavljanje trdote vode (priložen aparatu).



Opomba:

Preizkusni vzorec se lahko uporabi samo za enkratno merjenje.

- 2 Počakajte eno minuto.

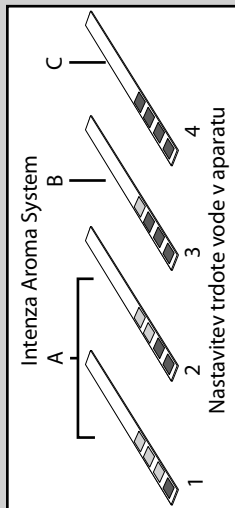

- 3 Preverite koliko kvadratkov se obarva rdeče in primerjajte s tabelo.



Opomba:

Številke na preizkusnem vzorcu se ujemajo z nastavitvami za nastavitev trdote vode.

Natančneje:

- 1 = 1 (zelo mehka voda)
- 2 = 2 (mehka voda)
- 3 = 3 (trda voda)
- 4 = 4 (zelo trda voda)

Črke se nanašajo na oznake, ki se nahajajo na dnu vodnega filtra "INTENZA+" (glejte naslednje poglavje).



Rumena



- 4 Pritisnite tipko "ESC" in prelistajte možnosti s pritiskom na tipko "4", dokler se ne prikaže simbol ob strani.



Opomba:

Aparat je ob nakupu nastavljen na standardno trdoto vodo, ki ustreza večini vrst vode.

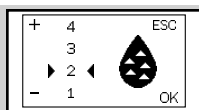

Rumena

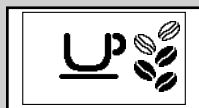

Zelena

5 Pritisnite tipko "☺" za povečanje vrednosti in tipko "☹" za znižanje vrednosti.

6 Pritisnite tipko "☰" za potrditev nastavitve.

7 Pritisnite tipko "☺" za izhod iz MENIJA za programiranje. Aparat prikaže zaslon ob strani in je pripravljen za točenje.

Namestitev vodnega filtra "INTENZA+"

Priporočamo vam, da vgradite vodni filter "INTENZA+", ki preprečuje nastajanje vodnega kamna v aparatu in vaši ekspres kavi daje bolj intenzivno aromo.



Vodni filter INTENZA+ lahko kupite posebej. Za podrobnejše informacije glejte stran z izdelki za vzdrževanje v tem priročniku z navodili za uporabo. Voda je bistvena sestavina pri pripravi ekspres kave: zato je zelo pomembno, da se jo vedno strokovno filtrira. Vodni filter "INTENZA+" lahko prepreči nastajanje mineralnih usedlin in na ta način izboljša kakovost vode.

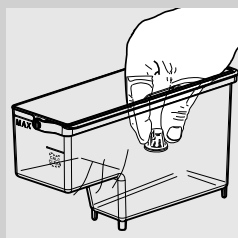

1 Odstranite mali beli filter iz rezervoarja za vodo in ga shranite na suho mesto.

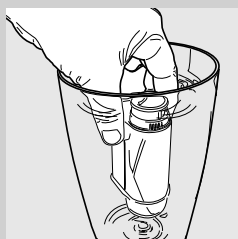

2 Odstranite filter vode "INTENZA+" iz embalaže, potopite ga navpično (z odprtino navzgor) v mrzlo vodo in rahlo pritisnite ob straneh tako, da spustite ven zračne mehurčke.

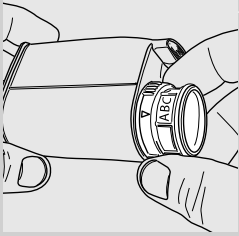

- 3** Filter vode "INTENZA+" nastavite glede na izvedene meritve (glejte predhodno poglavje), ki so navedene na dnu filtra:
 A = mehka voda - ustreza številki 1 ali 2 na vzorcu
 B = trda voda (standard) – ustreza številki 3 na vzorcu
 C = zelo trda voda – ustreza številki 4 na vzorcu

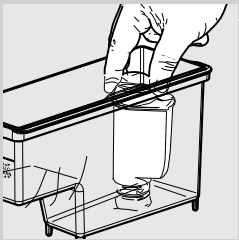

- 4** Filter vode "INTENZA+" vstavite v prazen rezervoar za vodo. Potisnite ga kolikor gre navzdol.

- 5** Rezervoar napolnite s svežo pitno vodo in ga vstavite v aparat.

- 6** Natočite vso vodo iz rezervoarja s funkcijo vroče vode (glejte poglavje "Točenje vroče vode").

- 7** Rezervoar za vodo ponovno napolnite.

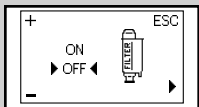

Rumena

- 8** Pritisnite tipko "☰" in prelistajte možnosti s pritiskom na tipko "☰", dokler se ne prikaže zaslon ob strani.

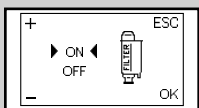

Rumena

- 9** Pritisnite tipko "☰" za izbiro "ON" in nato pritisnite tipko "☰" za potrditev.

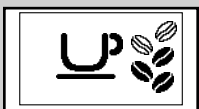

Zelena

- 10** Za izhod pritisnite tipko "☰". Aparat prikaže zaslon ob strani in je pripravljen za točenje.

S tem je aparat programiran za obveščanje uporabnika o potrebnih zamenjavi vodnega filtra "INTENZA+".

Zamenjava vodnega filtra "INTENZA+"

Ko je potrebno zamenjati vodni filter "INTENZA+", se pojavi simbol ob strani.



Rumena

- 1 Zamenjavo vodnega filtra "INTENZA+" opravite tako, kot je opisano v prejšnjem poglavju.

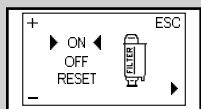

Rumena

- 2 Pritisnite tipko "ESC" in prelistajte možnosti s pritiskom na tipko "ESC", dokler se ne prikaže simbol ob strani.

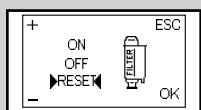

Rumena

- 3 Izberite možnost "RESET". Pritisnite tipko "ESC" za potrditev.

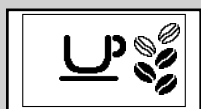

Zelena

- 4 Za izhod pritisnite tipko "OK". Aparat prikaže zaslon ob strani in je pripravljen za točenje.

Sedaj je aparat programiran za upravljanje z novim vodnim filtrom "INTENZA+".

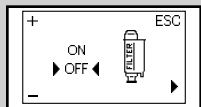

Rumena

Opomba:

Če je vodni filter "INTENZA+" že montiran in ga želite odstraniti, ne da bi ga zamenjali, izberite opcijo "OFF".

Če vodni filter "INTENZA+" ni prisoten, morate v rezervoar vstaviti mali beli filter, ki ste ga prej odstranili.

NASTAVITVE

Aparat ima nekaj nastavitvev, ki vam omogočajo točenje najboljše možne kave.

Saeco Adapting System

Kava je naravni proizvod in njene lastnosti se lahko spreminjajo glede na njen izvor, mešanico in praženje. Aparat je opremljen s sistemom samodejnega nastavljanja, ki omogoča uporabo vseh vrst kave v zrnju, na voljo v prodaji, razen karamelizirane ali aromatizirane.

Stroj samodejno izvede nastavitve po nekaj iztočenih kavah za čim boljšo ekstrakcijo kave.

Nastavitev keramičnega kavnega mlinčka

Keramični kavni mlinčki zagotavljajo vedno odlično stopnjo mletja in specifično granulometrijo za vsako specialiteto kave.

Ta tehnologija nudi popolno ohranitev arome, vsaka skodelica pa zagotavlja pravi italijanski okus.



Pozor:

Keramični kavni mlinček ima gibljive dele, ki so lahko nevarni. Zato je vanj prepovedano vstavljati prste ali druge predmete. Keramični kavni mlinček nastavite izključno s pomočjo ključa za nastavitev mletja.

Keramične mlinčke lahko nastavite tako, da meljejo kavo po vašem osebnem okusu.



Pozor:

Vrtljivi gumb za nastavitev mletja, ki se nahaja v notranjosti vsebnika za kavo v zrnju, morate obrniti samo, ko keramični kavni mlinček deluje.

Reguliranje pipe za točenje kave

Pipo za točenje se lahko nastavi po višini, da se bolje prilagodi velikosti skodelic, ki jih nameravate uporabiti.

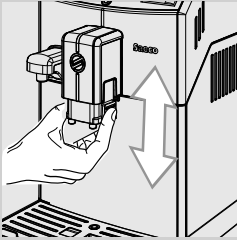

Za izvedbo nastavitve ročno dvignite ali znižajte pipo za točenje s prsti, kot je prikazano na sliki.

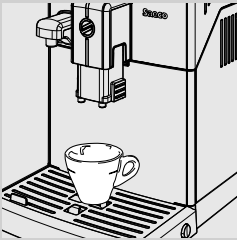

Priporočeni položaji so:
Za uporabo malih skodelic;

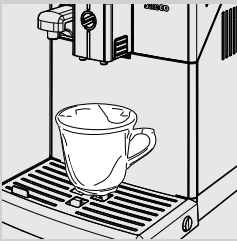

Za uporabo velikih skodelic.

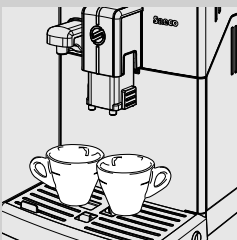

Pod pipo za točenje lahko postavite dve skodelici in istočasno natočite dve kavi ali ekspres kavi.

Nastavitev dolžine kave v skodelici

Aparat omogoča nastavitev količine natočene kave glede na vaš okus oziroma velikost skodelic.

Z vsakim posameznim pritiskom na tipko "MEMO" ali "MEMO" aparat natoči programirano količino kave. Z vsako tipko je povezano eno točenje; to se opravi na neodvisen način.

V nadaljevanju opisani postopek prikazuje način programiranja tipke "MEMO".

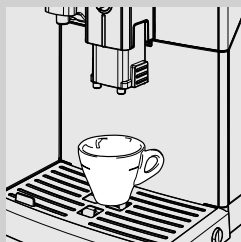

- 1 Pod pipo za točenje postavite skodelico.

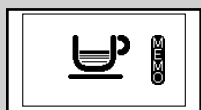

Zelena

- 2 Pridržite tipko "MEMO", dokler se ne pojavi simbol "MEMO", nato spustite tipko. Sedaj se aparat programira. Aparat prične točiti kavo.

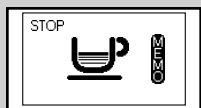

Zelena

- 3 Pritisnite tipko "MEMO" takoj, ko je bila natočena zelena količina kave.

Sedaj je tipka "MEMO" programirana; z vsakim pritiskom aparat iztoči enako količino ekspres kave, kot je bila ravnokar programirana.



Opomba:

Enak postopek uporabite za programiranje tipke "MEMO".

S pomočjo tipke "MEMO" vedno prekinite točenje kave potem, ko je bila iztočena zelena količina, tudi med programiranjem tipke za kavo "MEMO".

TOČENJE KAVE IN EKSPRES KAVE

Pred točenjem kave preverite, da na zaslonu ni sporočil in, da sta rezervoar za vodo in vsebnik za kavo napolnjena.

Točenje kave in ekspres kave s kavo v zrnju

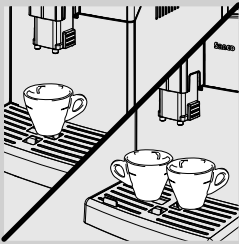

1 Pod pipo za točenje postavite 1 ali 2 skodelici.

2 Za točenje ekspres kave ali kave pritisnite tipko "☕" za izbiro zelene arome.

3 Pritisnite tipko "☕^{MEMO}" za pripravo ekspres kave in tipko "☕^{MEMO}" za kavo.



Zelena

4 Za točenje ene ekspres kave ali ene kave pritisnite zeleno tipko samo enkrat. Prikaže se simbol ob strani.



Zelena

5 Za točenje dveh ekspres kav ali dveh kav pritisnite zeleno tipko dvakrat zaporedoma. Prikaže se simbol ob strani.

Opomba:

V tem načinu delovanja aparat samodejno poskrbi za mletje in doziranje prave količine kave. Priprava dveh ekspres kav ali dveh kav zahteva dva cikla mletja in dva cikla točenja, ki ju aparat izvede samodejno.

6 Po izvedbi cikla predkuhavanja, kava začne teči iz pipe za točenje.

7 Točenje kave se samodejno prekine, ko je dosežen nastavljeni nivo; točenje kave lahko vsekakor predhodno prekinete tudi s pritiskom na gumb "☕^{MEMO}".

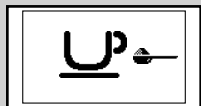

Zelena

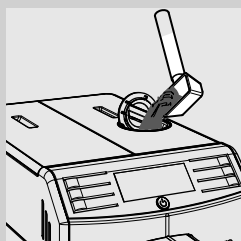

Točenje kave in ekspres kave s predhodno zmleto kavo

Ta funkcija omogoča uporabo predhodno zmlete kave.

S funkcijo predhodno zmlete kave lahko vsakokrat natočite samo po eno kavo.

1 Pritisnite tipko “☕” za izbiro točenja kave s predhodno zmleto kavo.

2 Dvignite pokrov iz ustreznega predela in dodajte eno merico predhodno zmlete kave.

Uporabljajte samo merico, ki je priložena aparatu in nato zaprite pokrov predela za predhodno zmleto kavo.



Pozor:

V predal za predhodno mleto kavo vsujete samo predhodno zmleto kavo. Vnos drugih snovi in predmetov lahko povzroči hude poškodbe aparata. Teh poškodb garancija ne vključuje.

3 Pritisnite tipko “☕_{MEMO}” za pripravo ekspres kave in tipko “☕_{MEMO}” za kavo. Za tem se zažene cikel točenja.

4 Po izvedbi cikla predkuhavanja, kava začne teči iz pipe za točenje.

5 Točenje kave se samodejno prekine, ko je dosežen nastavljeni nivo; točenje kave lahko vsekakor predhodno prekinete tudi s pritiskom na gumb “☕_{MEMO}”.

Po končanem točenju se aparat vrne v osnovni meni.

Za točenje naslednjih kav s predhodno zmleto kavo ponovite ravnokar opisane postopke.



Opomba:

Če v predal ne vstavite predhodno zmlete kave, aparat ne bo natočil predhodno zmlete kave, ampak se bo natočila le voda.

Če je doza prevelika ali se nasuje 2 merici ali več, aparat ne bo natočil proizvoda in zmleto kava se bo izločila v predal za zbiranje usedlin.

VRČ ZA MLEKO

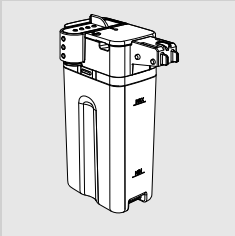

To poglavje opisuje uporabo vrča za mleko za pripravo kapučina ali za penjenje mleka.



Opomba:

Pred uporabo vrč za mleko natančno očistite, kot je opisano v poglavju "Čiščenje in vzdrževanje".

Svetujemo vam, da za pripravo kakovostnega kapučina uporabite mrzlo mleko (~5° C / 41° F) z vsebnostjo beljakovin najmanj 3 %. Uporabite lahko polnomastno ali posneto mleko, odvisno od vašega osebnega okusa.



Pozor:

Uporabite izključno z mlekom ali vodo pri čiščenju.

Polnjenje vrča za mleko

Vrč za mleko lahko napolnite pred ali med uporabo.

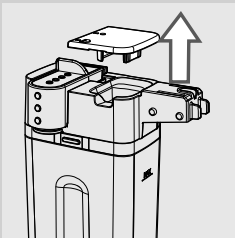

- 1 Dvignite pokrov vrča, kot je prikazano na sliki.

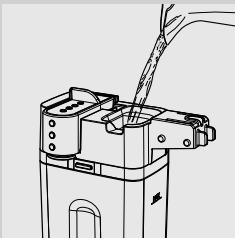

- 2 V vrč vlijte mleko: mleko mora biti med minimalno oznako ravni (MIN) in maksimalno oznako ravni (MAX), ki sta navedeni na vrču.

- 3 Vrč za mleko je pripravljen za uporabo.

Vstavljanje vrča za mleko

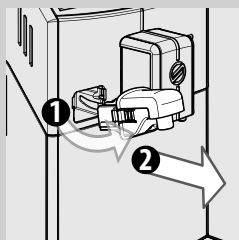

- 1** Če je nameščen, odstranite pipo za točenje vode, kot je prikazano na sliki:
 - Pritisnite dve stranski tipki, da se pipa za točenje sprostí in jo nekoliko dvignite;
 - Pipo za točenje vode odstranite tako, da jo povlečete.

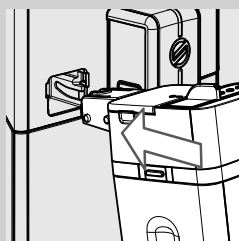

- 2** Vrč za mleko nekoliko nagnite. Do konca ga vstavite v vodila aparata.

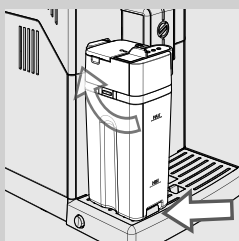

- 3** Pritisnite in obrnite vrč navzdol, dokler se ne zatakne za pladenj za zbiranje tekočine. Vrča ne vstavljajte na silo.

Odstranitev vrča za mleko

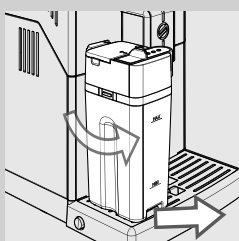

- 1** Vrč zasukajte navzgor, dokler se ne odklopi z nastavka, ki se nahaja na pladnju za zbiranje tekočine. Nato ga odstranite.

Izpraznitev vrča za mleko

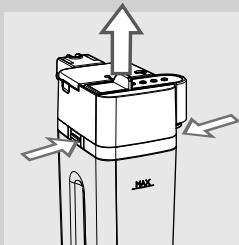

1 Pritisnite gumbe za sprostitev da odstranite zgornji del vrča.

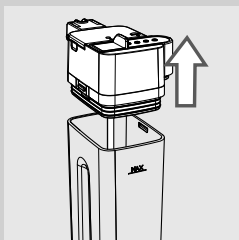

2 Dvignite zgornji del vrča. Izpraznite vrč za mleko in ga ustrezno očistite.



Opomba:

po vsaki uporabi očistite vrč za mleko, kot je opisano v poglavju "Čiščenje in vzdrževanje".

TOČENJE KAPUČINA

**Pozor:**

Nevarnost za opekline! Na začetku točenja se lahko pojavijo kratki brizgi mleka in pare. Nevarnost za opekline! Počakajte, da se cikel zaključi in šele nato odstranite vrč za mleko.

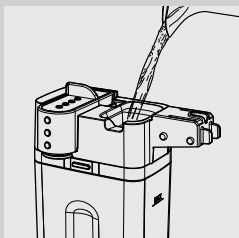

- 1 Vrč napolnite z mlekom. Mleko mora segati med minimalno oznako ravni (MIN) in maksimalno oznako ravni (MAX), ki sta navedeni na vrču.

**Opomba:**

Uporabite mrzlo mleko (~5 °C / 41°F) z vsebnostjo beljakovin najmanj 3% za kapučin odlične kakovosti. Uporabite lahko polnomastno ali posneto mleko, odvisno od vašega osebnega okusa.

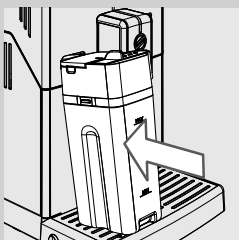

- 2 Vrč vstavite v aparat.

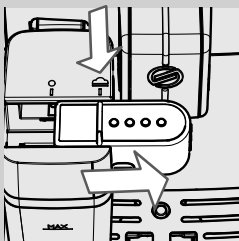

- 3 Povlecite pipo za točenje v vrč proti desni do oznake "  ".

**Opomba:**

Če pipe za točenje v vrč ne povsem izvlečete, bo lahko iztekala para in mleko se ne bo pravilno penilo.

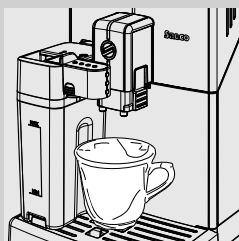

- 4 Pod pipo za točenje postavite skodelico.

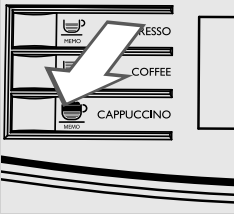

5 Pritisnite tipko "☕" za začetek točenja.

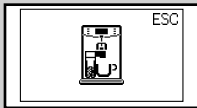

Zelena

6 Aparat vas opomni, da je treba vstaviti vrč in izvleči pipo za točenje v vrč.

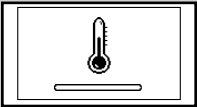

Rumena

7 Aparat potrebuje določen čas, da se segreje; v tej fazi je prikazan simbol ob strani.



Zelena

8 Ko se prikaže simbol ob strani, aparat toči mleko. Za prekinitev točenja pritisnite tipko "☕".



Zelena

9 Po končanem točenju penjenega mleka, aparat toči kavo. Za prekinitev točenja pritisnite tipko "☕".

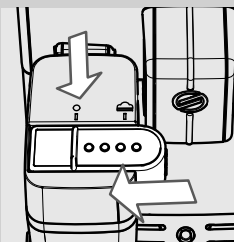

10 Ponovno vstavite pipo za točenje v vrč do oznake "●".

Opomba:

Po uporabi vrč za mleko očistite, kot je opisano v poglavju "Čiščenje in vzdrževanje".

Kapučino lahko pripravite tudi s predhodno zmleto kavo.

Pritisnite tipko "☕" za izbiro predhodno zmlete kave in jo vsujete v predal.

Nastavitev dolžine kapučina v skodelici

Z vsakim pritiskom na tipko "MEMO" aparat natoči pred tem določeno količino kapučina v skodelico.

Aparat omogoča nastavitev količine iztočenega kapučina glede na vaš okus in velikost skodelic.



1 Vrč napolnite z mlekom in ga vstavite v aparat.

2 Povlecite pipo za točenje v vrč proti desni do oznake "☕". Pod pipo za točenje postavite skodelico.

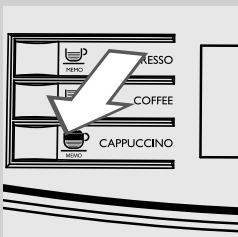

3 Pridržite tipko "MEMO" dokler se ne pojavi simbol "MEMO" na zaslonu, nato spustite tipko. Sedaj je aparat v fazi programiranja.

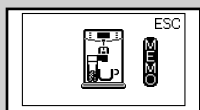

Zelena

4 Aparat vas opomni, da je treba vstaviti vrč in izvleči pipo za točenje v vrč.

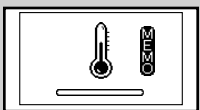

Rumena

5 Aparat potrebuje določen čas, da se segreje; v tej fazi je prikazan simbol ob strani.



Zelena

6 Ko aparat prikaže simbol, ki ga vidite ob strani, se prične točenje penjenega mleka v skodelico. Ko je zelena količina penjenega mleka natočena, pritisnite tipko "MEMO".



Zelena

7 Po končanem točenju penjenega mleka, aparat začne točiti kavo. Ko je natočena zelena količina, pritisnite tipko "MEMO".

Sedaj je tipka "MEMO" programirana. Ob vsakem pritisku bo aparat iztočil enako količino kapučina, kot ste jo nastavili.

KAKO SPENIMO MLEKO



Pozor:

Nevarnost za opekline! Na začetku točenja se lahko pojavijo kratki brizgi mleka in pare. Nevarnost za opekline!

Počakajte, da se cikel zaključi in šele nato odstranite vrč za mleko.

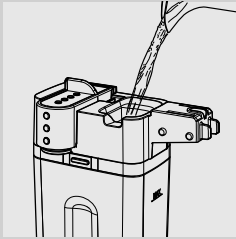

1

Vrč napolnite z mlekom. Mleko mora segati med minimalno oznako ravni (MIN) in maksimalno oznako ravni (MAX), ki sta navedeni na vrču.



Opomba:

Uporabite mrzlo mleko (~5 °C / 41°F) z vsebnostjo beljakovin najmanj 3% za kapučin odlične kakovosti. Uporabite lahko polnomastno ali posneto mleko, odvisno od vašega osebnega okusa.

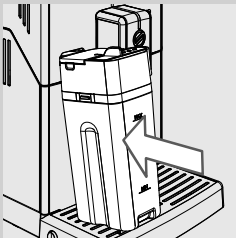

2

Vrč vstavite v aparat.

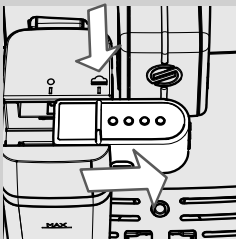

3

Povlecite pipo za točenje v vrč proti desni do oznake "☁".



Opomba:

Če pipe za točenje v vrč ne povsem izvlečete, bo lahko iztekala para in mleko se ne bo pravilno penilo.

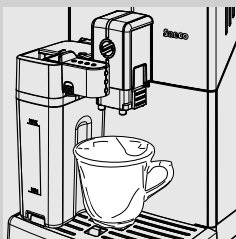

4

Pod pipo za točenje postavite skodelico.

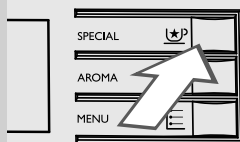

Zelena

5 Pritisnite tipko "☺". Na aparatu se prikaže zaslon ob strani.



6 Pritisnite tipko "☺" za izbiro penjenega mleka.

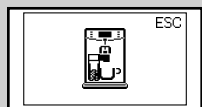

Zelena

7 Aparat vas opomni, da je treba vstaviti vrč in izvleči pipo za točenje v vrč.

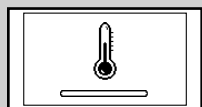

Rumena

8 Aparat potrebuje določen čas, da se segreje; v tej fazi je prikazan simbol ob strani.



Zelena

9 Aparat natoči v skodelico vnaprej določeno količino penjenega mleka. Za prekinitev točenja pritisnite tipko "☺".

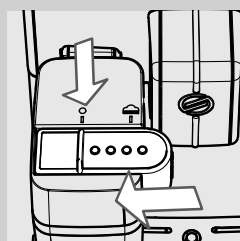

10 Ponovno vstavite pipo za točenje v vrč do oznake "●".



Opomba:

Po uporabi vrč za mleko očistite, kot je opisano v poglavju "Čiščenje in vzdrževanje".

Nastavitev dolžine točenja penjenega mleka v skodelico

Ob vsaki izbiri te funkcije aparat natoči programirano količino penjenega mleka v skodelico. Aparat omogoča nastavitev količine penjenega mleka glede na vaš okus oziroma velikost vaših skodelic.

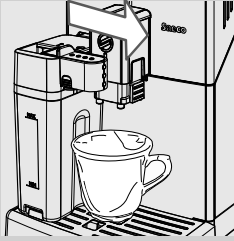

1 Vrč napolnite z mlekom in ga vstavite v aparat.

2 Povlecite pipo za točenje v vrč proti desni do oznake "☁️". Pod pipo za točenje postavite skodelico.

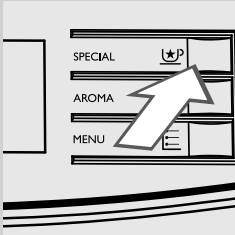

3 Pritisnite tipko "☁️". Na aparatu se prikaže zaslon ob strani.



4 Pridržite tipko "☁️" za izbiro penjenega mleka, dokler se na zaslonu ne pojavi simbol "MEMO", nato spustite tipko. Sedaj je aparat v fazi programiranja.

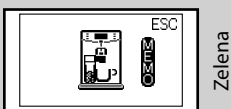
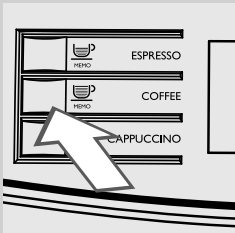

5 Aparat vas opomni, da je treba vstaviti vrč in izvleči pipo za točenje v vrč.

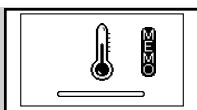

Rumena



Zelena

- 6** Aparat potrebuje določen čas, da se segreje; v tej fazi je prikazan simbol ob strani.

- 7** Ko je v skodelici natočena zelena količina penjenega mleka, pritisnite tipko "penjeno mleko".

Sedaj je tipka "penjeno mleko" programirana. Ob vsakem pritisku bo aparat natočil enako količino penjenega mleka, kot ste jo programirali.

TOČENJE VROČE VODE



Pozor:

Nevarnost za opekline! Na začetku točenja se lahko pojavijo kratki brizgi vroče vode in pare. Nevarnost za opekline! Počakajte, da se cikel zaključi in šele nato odstranite pipo za točenje vode.

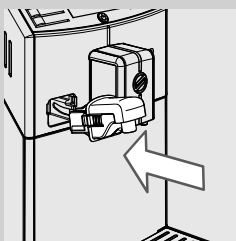

- 1** Pipo za točenje vode rahlo nagnite in jo do konca vstavite v vodila aparata.

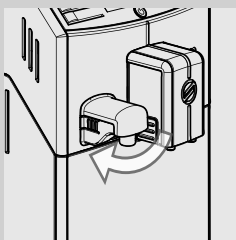

- 2** Pritisnite in obrnite pipo za točenje vode navzdol, dokler se ne spoji z aparatom, kot prikazuje slika.

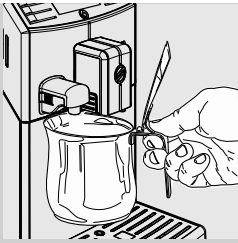

3 Pod pipo za točenje vroče vode postavite posodo.

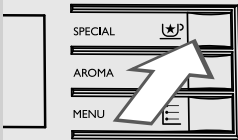

4 Pritisnite tipko "☕". Na aparatu se prikaže zaslon ob strani.



5 Pritisnite tipko "☕" za začetek točenja.

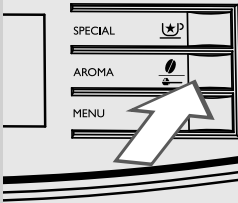

6 Prikaže se simbol ob strani. Aparat opozarja, da je potrebno namestiti pipo za točenje vode. Preverite, da je pipo za točenje vode pravilno instalirana. Pritisnite "☕" za potrditev. Aparat začne s točenjem vroče vode.

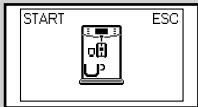

7 Aparat potrebuje določen čas, da se segreje; v tej fazi je prikazan simbol ob strani.

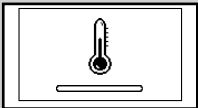

8 Iztočite želeno količino vroče vode. Za prekinitev točenja vroče vode pritisnite tipko "☕".



ČIŠČENJE IN VZDRŽEVANJE

Dnevno čiščenje aparata



Opozorilo:

redno čiščenje in vzdrževanje aparata sta bistvenega pomena za dolgo življenjsko dobo aparata. Vaš aparat je stalno izpostavljen vlažnosti, kavi in apnencu!

V tem poglavju so podrobno prikazani postopki, ki jih je potrebno izvajati in njihova pogostost. V nasprotnem primeru aparat ne bo več deloval pravilno. Tovrstna popravila NISO krita z garancijo.



Opomba:

- Za čiščenje aparata uporabljajte z vodo navlaženo mehko krpo.
- V pomivalnem stroju lahko operete le rešetko za postavitev skodelic in vse dele vrča. Vse ostale komponente morate oprati z mlačno vodo.
- Aparata ne potaplajte v vodo.
- Ne uporabljajte alkohola, topil in/ali abrazivnih predmetov za čiščenje aparata.
- Aparata in/ali njegovih delov ne sušite v mikrovalovni in/ali v navadni pečici.

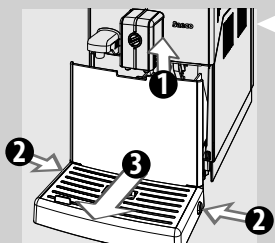

1 Vsakodnevno, z vklopljenim aparatom, izpraznite in očistite predal za zbiranje usedlin in pladenj za zbiranje tekočine.

- 1 Dvignite pipo za točenje kave;
- 2 Pritisnite stranski tipki;
- 3 Odstranite pladenj za zbiranje tekočine.

Druga vzdrževalna dela lahko opravljate samo, ko je aparat ugasnjen in izklopljen iz električnega omrežja.

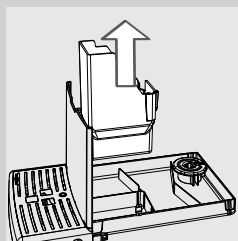

2 Odstranite predal za zbiranje usedlin in ga izpraznite.

3 Izpraznite in operite pladenj za zbiranje tekočine.

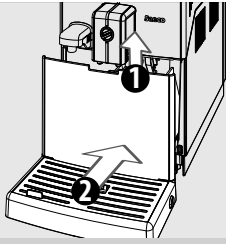

- 4** Vstavite predal za zbiranje usedlin v pladenj za zbiranje tekočine in ga ponovno vstavite v aparat.

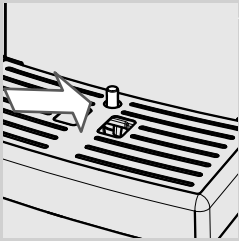

Opomba:

Izpraznite pladenj za zbiranje tekočin in predal za zbiranje usedlin tudi, ko je indikator pladnja za zbiranje tekočin dvignjen.

Dnevno čiščenje rezervoarja za vodo

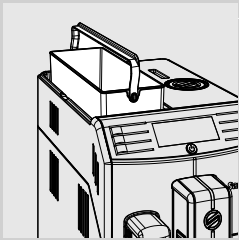

- 1** Odstranite mali beli filter ali vodni filter INTENZA+ (če obstaja) iz rezervoarja za vodo in ga operite pod tekočo vodo.
- 2** Ponovno namestite beli filter ali vodni filter "INTENZA+" (če obstaja) na njegovo mesto tako, da ga rahlo pritisnete in sočasno obrnete.
- 3** Rezervoar napolnite s svežo vodo.

Dnevno čiščenje vrča za mleko

Pomembno je, da vrč za mleko očistite vsak dan in po vsaki uporabi, zaradi vzdrževanja higiene in zagotavljanja priprave penjenega mleka najboljše konsistence.

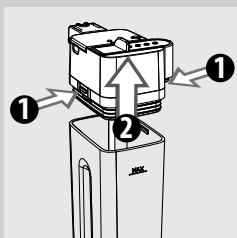

Pozor:

Nevarnost za opekline! Na začetku točenja se lahko pojavijo kratki brizgi vroče vode in pare. Nevarnost za opekline! Počakajte, da se cikel zaključi in šele nato odstranite vrč za mleko.

1 Pritisnite gumba za sprostitvev da odstranite zgornji del vrča.

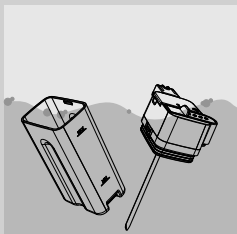

2 Zgornji del vrča in vrč za mleko splaknite z mlačno vodo. Odstranite vse ostanke mleka.

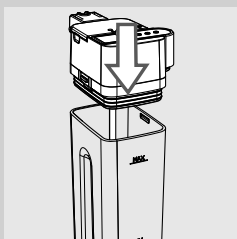

3 Vstavite zgornji del vrča za mleko in se prepričajte, da je dobro pritrjen.

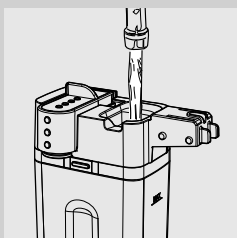

4 Odstranite pokrov in napolnite vrč za mleko s svežo pitno vodo do oznake nivoja MAX.

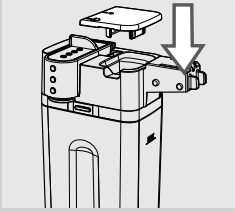

5 Pokrov ponovno namestite na vrč za mleko.

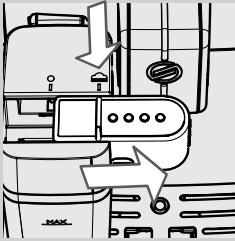

6 Povlecite pipo za točenje v vrč proti desni do oznake "☕".

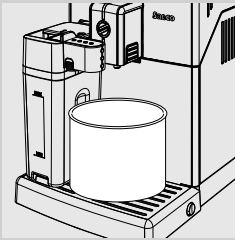

7 Pod pipo za točenje postavite posodo.

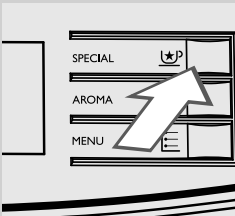

8 Pritisnite tipko "☕*". Na aparatu se prikaže zaslon ob strani.



9 Pritisnite tipko "☕" za izbiro penjenega mleka.



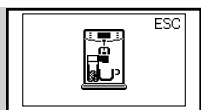

Zelena

10 Aparat vas opomni, da je treba vstaviti vrč in izvleči pipo za točenje v vrč.

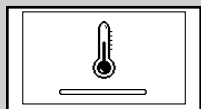

Rumena

11 Aparat potrebuje določen čas, da se segreje; v tej fazi je prikazan simbol ob strani.



Zelena

12 Ko se točenje zaključi, je pranje zaključeno.

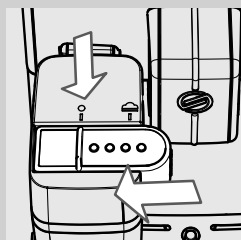

13 Ponovno vstavite pipo za točenje v vrč do oznake "●". Odstranite vrč za mleko in ga izpraznite.

Tedensko čiščenje aparata

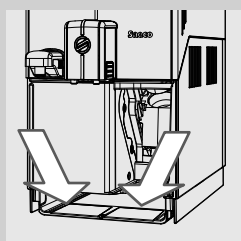

1 Očistite ležišče pladnja za zbiranje tekočine.

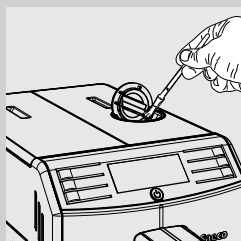

2 S priloženim čopičem očistite predal za predhodno zmleto kavo.

Tedensko čiščenje vrča za mleko

Tedensko čiščenje je podrobnejše, saj odstrani vse ostanke mleka s pipe za točenje.

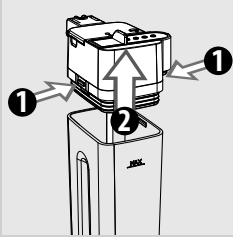

- 1** Pritisnite gumbе za sprostitєv da odstranite zgornji del vrča.

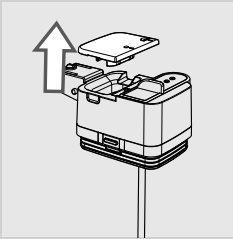

- 2** Odstranite pokrov.

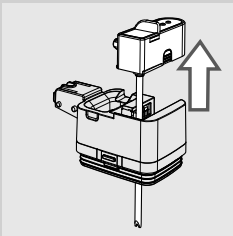

- 3** Pipo za točenje dvignite in jo nato izvlecite iz zgornjega dela vrča. Pipa za točenje v vrč je sestavljena iz petih delov, ki jih je treba razstaviti. Vsak del je označen z veliko črko (A, B, C, D, E) kot je prikazano na spodnjih slikah.

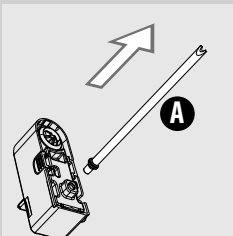

- 4** Odstranite sesalno cev s priključkom (A) s penilca mleka.

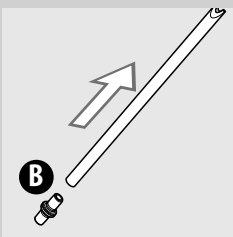

- 5** S sesalne cevi odstranite priključek (B).

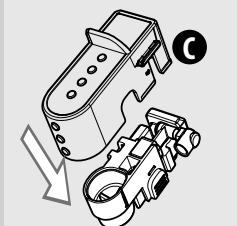

6 Ločite pokrov (C) s pipe za točenje v vrč za mleko tako, da ga ob straneh rahlo pritisnete in potisnete navzdol.

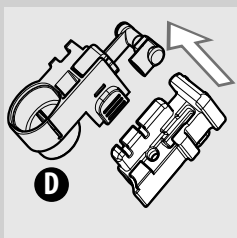

7 Razstavite naprej kot je prikazano na sliki.

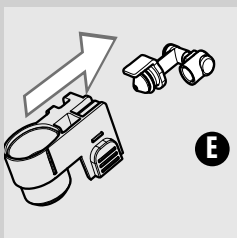

8 Izvlecite priključek (E) s penilnika mleka tako, da ga povlečete navzven.

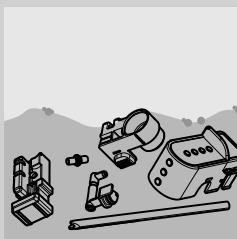

9 Vse komponente dobro operite z mlačno vodo.



Opomba:

Posamezne dele lahko operete tudi v pomivalnem stroju.

10 Ponovno namestite vse sestavne dele po obratnem vrstnem redu.

Tedensko čiščenje sklopa za kavo

Sklop za kavo morate očistiti vsakokrat, ko polnite vsebnik za kavo v zrnju ali vsaj enkrat tedensko.

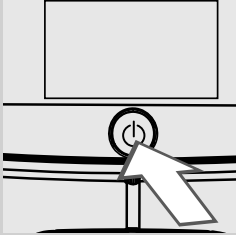

- 1 Aparat izključite s pritiskom tipko "⏻". Počakajte, da tipka "⏻" prične utripati in izvlecite vtič napajalnega kabla.

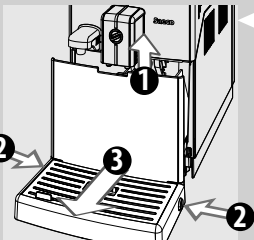

- 2 Dvignite pipo za točenje kave, s pritiskom na tipki ob straneh odstranite pladenj za zbiranje tekočine in predal za zbiranje usedlin. Le sedaj lahko odprete servisni pokrov.

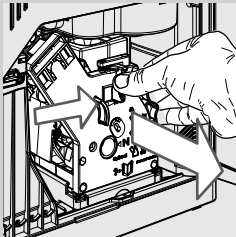

- 3 Za odstranitev sklopa za kavo pritisnite tipko «PUSH» in povlecite za ročico. Izvlecite ga vodoravno, brez obračanja.

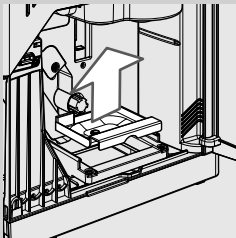

- 4 Odstranite predal za zbiranje kave in ga temeljito operite.

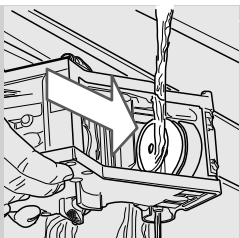

- 5** Sklop za kavo temeljito operite z mlačno vodo; skrbno očistite zgornji filter.

! **Opozorilo:**
ne uporabljajte čistilnih sredstev ali mila za čiščenje sklopa za kavo.

- 6** Sklop za kavo pustite na zraku, dokler se popolnoma ne osuši.

- 7** Pozorno očistite notranji del aparata z mehko krpo, navlaženo z vodo.

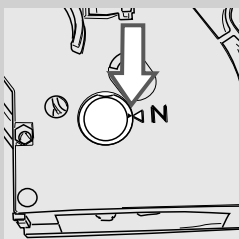

- 8** Prepričajte se, da je sklop za kavo v položaju mirovanja; dve oznaki se morata ujemati. V nasprotnem primeru nadaljujte kot je opisano v točkah 9-10.

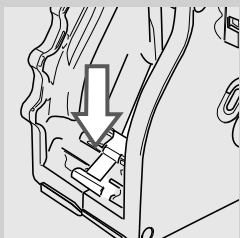

- 9** Rahlo pritisnite ročico navzdol, dokler se ne dotakne dna sklopa za kavo in tako, da se dve referenčni oznaki na stranskem delu sklopa za kavo ujemata.

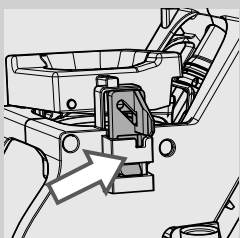

- 10** Prepričajte se, da je sponka za pritrditev sklopa za kavo v pravilnem položaju; za preverjanje položaja trdno pritisnite na tipko "PUSH", dokler ne začutite prehoda v pravilen položaj. Prepričajte se, da je sponka nad zatičem. V nasprotnem primeru poskusite znova.

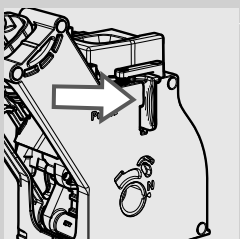

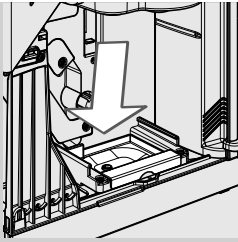

11 Vstavite predal za zbiranje kave na mesto in preverite, ali je pravilno nameščen.



Opomba:

Če je predal za zbiranje kave napačno nameščen, sklopa za kavo morda ne bo možno vstaviti v aparat.

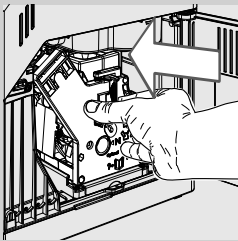

12 Sklop za kavo ponovno vstavite v ležišče tako, da se zaskoči brez pritiskanja na tipko "PUSH".

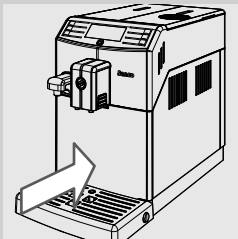

13 Vstavite predal za zbiranje usedlin in pladenj za zbiranje tekočine v aparat in zaprite servisni pokrov.

Mesečno čiščenje vrča za mleko

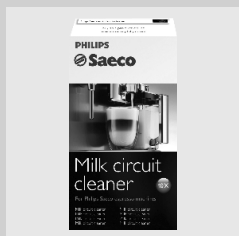

Za mesečni cikel čiščenja priporočamo uporabo čistilnega sistema za obtočni mlečni sistem "Saeco Milk Circuit Cleaner", s katerim odstranite morebitne ostanke mleka iz sistema. "Saeco Milk Circuit Cleaner" lahko kupite posebej. Za podrobnejše informacije glejte stran z izdelki za vzdrževanje.



Pozor:

Nevarnost za opekline! Na začetku točenja se lahko pojavijo kratki brizgi vroče vode in pare. Nevarnost za opekline! Počakajte, da se cikel zaključi in šele nato odstranite vrč za mleko.



Opomba:

Pred začetkom postopka se prepričajte, da je rezervoar za vodo napolnjen do oznake nivoja MAX.

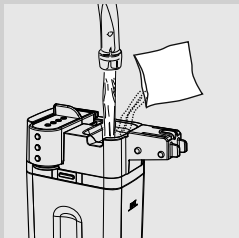

1 Vrč za mleko napolnite z vodo do oznake najvišjega nivoja (MAX).

2 V vrč za mleko izdelek za čiščenje in počakajte, da se v celoti raztopi.

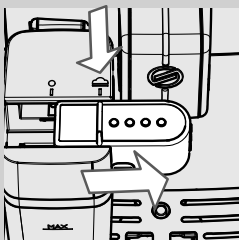

3 Vrč vstavite v aparat. Povlecite pipo za točenje v vrč proti desni do oznake "▲".

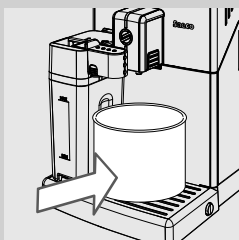

4 Pod pipo za točenje postavite posodo.

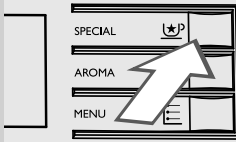

5 Pritisnite tipko "☺". Na aparatu se prikaže zaslon ob strani.



Zelena

6 Pritisnite tipko "☺" za izbiro penjenega mleka.



Zelena

7 Aparat vas opomni, da je treba vstaviti vrč in izvleči pipo za točenje v vrč.

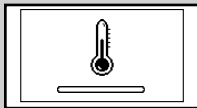

Rumena

8 Aparat potrebuje določen čas, da se segreje; v tej fazi je prikazan simbol ob strani.



Zelena

9 Ko se točenje zaključi, ponovite postopke od točke 5 do točke 8, dokler se ne porabi vsa raztopina v vrču.



Pozor:

Ne pijte med tem postopkom natočene raztopine.

10 Ponovno vstavite pipo za točenje v vrč do oznake "●". Odstranite vrč za mleko.

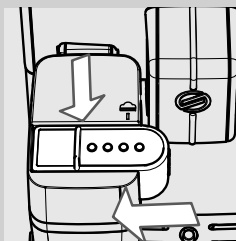

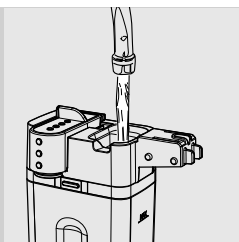

11 Odstranite vrč za mleko in posodo iz aparata.

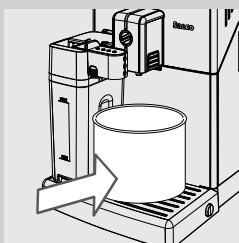

12 Vrč za mleko splaknite in napolnite s svežo pitno vodo do oznake nivoja MAX.

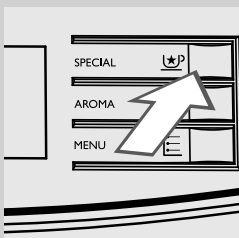

14 Pritisnite tipko "☺☺". Na aparatu se prikaže zaslon ob strani.



Zelena

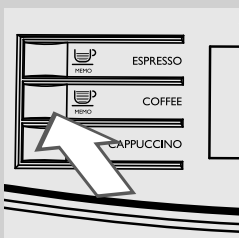

15 Pritisnite tipko "☺☺" za izbiro penjenega mleka.

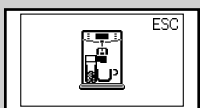

Zelena

16 Aparat vas opomni, da je treba vstaviti vrč in izvleči pipo za točenje v vrč.

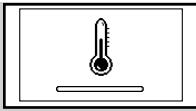

Rumena



Zelena

17 Aparat potrebuje določen čas, da se segreje; v tej fazi je prikazan simbol ob strani.

18 Ko se točenje zaključi, ponovite postopke od točke 13 do točke 16, dokler se ne porabi vsa raztopina v vrču.

19 Odstranite vrč za mleko in posodo iz aparata. Ponovite postopke od točke 11 do točke 16 še enkrat.

20 Odstranite in operite vrč za mleko, kot je opisano v poglavju "Tedensko čiščenje vrča za mleko".

Mesečno mazanje sklopa za kavo

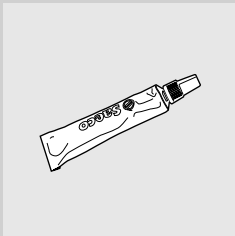

Sklop za kavo namažite po približno 500 kavah ali enkrat mesečno. Mast, ki se uporablja za mazanje sklopa za kavo, lahko kupite posebej. Za podrobnejše informacije glejte stran z izdelki za vzdrževanje v tem priročniku z navodili za uporabo.



Opozorilo:

pred mazanjem sklopa za kavo, ga očistite s tekočo vodo in pustite, da se posuši, kot je to opisano v poglavju "Tedensko čiščenje sklopa za kavo".

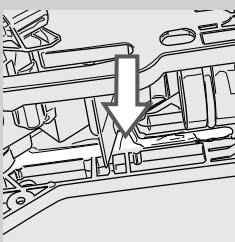
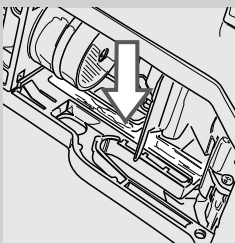

1 Mast enakomerno nanesite na obe stranski vodili.

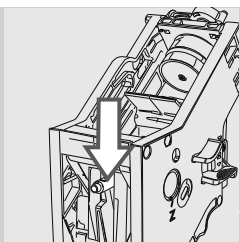

2 Namažite tudi gred.

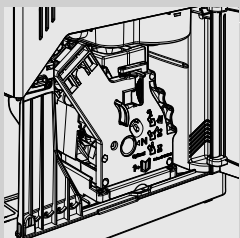
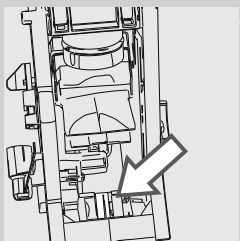

3 Vstavite sklop za kavo v ležišče, dokler se ne zaskoči v pravi položaj (glejte poglavje "Tedensko čiščenje sklopa za kavo").

4 Zaprite servisni pokrov in vstavite predal za zbiranje usedlin in pladenj za zbiranje tekočine.

Mesečno čiščenje sklopa za kavo s tabletami za razmastitev



Svetujemo vam, da poleg tedenskega čiščenja, po približno 500 kavah ali enkrat mesečno opravite cikel čiščenja s tabletami za razmastitev. Ta postopek dopolnjuje postopke vzdrževanja sklopa za kavo.

Tablete za razmastitev se prodajajo ločeno. Za podrobnejše informacije glejte stran z izdelki za vzdrževanje v tem priročniku z navodili za uporabo.



Opozorilo:

tablete za razmastitev se uporabljajo samo za čiščenje in ne morejo odstraniti vodnega kamna. Za odstranjevanje vodnega kamna uporabljajte posebno Saeco sredstvo po navodilih, ki so opisana v poglavju "Odstranjevanje vodnega kamna".



1 Pod pipo za točenje postavite posodo.

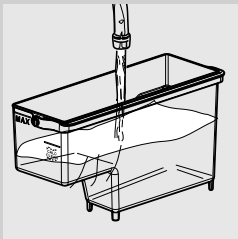

2 Prepričajte se, da je rezervoar za vodo napolnjen s svežo vodo do oznake nivoja "MAX".

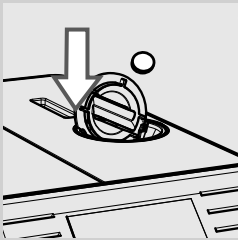

3 Vstavite eno tableto za razmastitev v predal za predhodno mleto kavo.

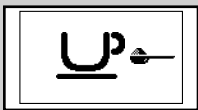

Zelena

4 Pritisnite tipko "☕" za izbiro funkcije predhodno zmlete kave, ne da bi v predal dodali mleto kavo.

5 Pritisnite tipko "☕" za začetek cikla točenja kave.

6 Počakajte, da aparat iztoči polovico skodelice vode.

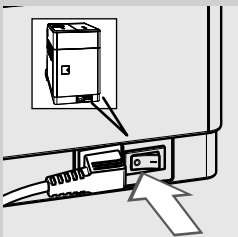

7 Glavno stikalo na zadnji strani aparata premaknite na "0".

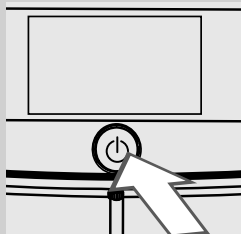

8 Raztopino pustite delovati 15 minut. Natočeno vodo zavržite.

9 Glavno stikalo na zadnji strani aparata premaknite na "I". Za vklop aparata pritisnite tipko "⏻".
Počakajte, da se cikel samodejnega splakovanja zaključi.

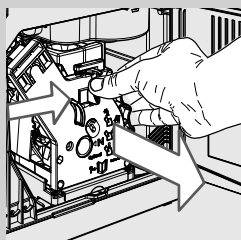

10 Odstranite pladenj za zbiranje tekočine in predal za zbiranje usedlin, izpraznite ju ter odprite servisni pokrov. Izvlecite sklop za kavo.

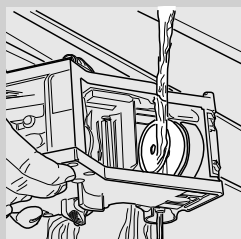

11 Sklop za kavo skrbno operite s svežo vodo.

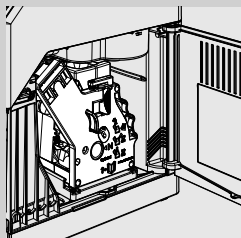

12 Po opravljenem splakovanju sklopa za kavo, tega ponovno vstavite v ležišče, dokler se ne zaskoči v pravilnem položaju (glejte poglavje "Tedensko čiščenje sklopa za kavo"). Vstavite pladenj za zbiranje tekočine in predal za zbiranje usedlin. Zaprite servisni pokrov.



Zelena

13 Pritisnite tipko “☕” za izbiro funkcije predhodno zmlete kave, ne da bi v predal dodali predhodno mleto kavo.

14 Pritisnite tipko “MEMO” za začetek cikla točenja kave.

15 Dvakrat ponovite postopke od točke 13 do točke 14. Natočeno vodo zavržite.

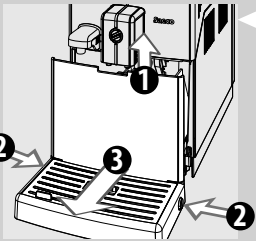

16 Pri čiščenju pladnja za zbiranje tekočine v pladenj položite eno tableto za razmastitev in ga do 2/3 napolnite z vročo vodo. Počakajte približno 30 minut, da raztopina doseže svoj učinek, nato obilno splaknite.

Mesečno čiščenje vsebnika za kavo v zrnju

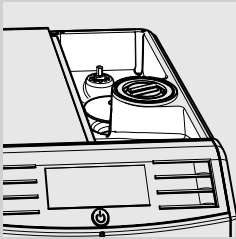

Vsebnik za kavo v zrnju očistite enkrat na mesec z vlažno krpo, kadar je prazen in odstranite oljne snovi iz kave. Nato ga ponovno napolnite s kavo v zrnju.

ODSTRANJEVANJE VODNEGA KAMNA

Postopek za odstranjevanje vodnega kamna traja približno 35 minut.



Rumena

Med uporabo v notranjosti aparata nastaja vodni kamen, ki ga je potrebno redno odstranjevati; v nasprotnem primeru se lahko obtok za vodo in obtok za kavo zamašita. Aparat opozori, kdaj je potrebno odstraniti vodni kamen. Če se na zaslonu aparata prikaže simbol **CALC CLEAN**, je potrebno odstraniti vodni kamen.



Opozorilo:

Če tega postopka ne boste izvedli, lahko aparat preneha pravilno delovati; v takem primeru popravilo NI krito z garancijo.



Uporabite samo raztopino za odstranjevanje vodnega kamna, ki je bila izdelana posebej za doseganje najboljše učinkovitosti aparata. Raztopina za odstranjevanje vodnega kamna se ločeno prodaja. Za podrobnejše informacije glejte stran z izdelki za vzdrževanje v tem priročniku z navodili za uporabo.



Pozor:

Ne pijte raztopine za odstranjevanje vodnega kamna in iztočenih proizvodov, dokler se cikel ne zaključi. Za odstranjevanje vodnega kamna v nobenem primeru ne uporabljajte kisa.



Opomba:

ne ugašajte aparata med ciklom odstranjevanja vodnega kamna. V nasprotnem primeru ponovno izvedite cikel odstranjevanja vodnega kamna od začetka in počakajte, da se ta zaključi. Cikel odstranjevanja vodnega kamna se bo nadaljeval od točke prekinitev.

Za izvedbo cikla za odstranjevanje vodnega kamna sledite naslednjim navodilom:

Pred začetkom odstranjevanja vodnega kamna:

- 1 Izpraznite pladenj za zbiranje tekočine in predal za zbiranje usedlin.

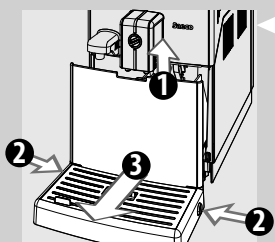

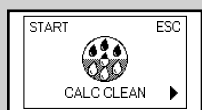
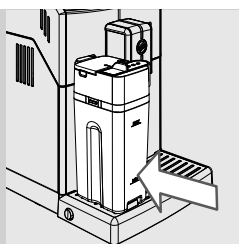

Rumena

2 Vstavite prazen vrč za mleko.

3 Snemite vodni filter "INTENZA+" (če je prisoten) iz rezervoarja za vodo in ga zamenjajte z originalnim malim belim filtrom. Rezervoar za vodo ponovno vstavite v aparat.

4 Pritisnite tipko "☰"; dokler se ne prikaže zaslon ob strani.

5 Pritisnite tipko "☺" za zagon procesa odstranjevanja vodnega kamna.

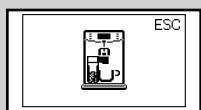

Rumena

6 Aparat vas opomni, da je treba vstaviti vrč in izvleči pipo za točenje v vrč.

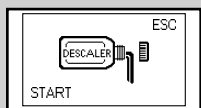

Rumena



Opomba:

Če ste tipko "☺" pritisnili pomotoma, prekinite s pritiskom na tipko "☺".

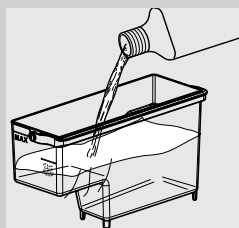

7 Odstranite rezervoar za vodo in vanj zlijte celotno vsebino sredstva za odstranjevanje vodnega kamna. Nato napolnite rezervoar s svežo vodo do oznake nivoja **CALC CLEAN**.

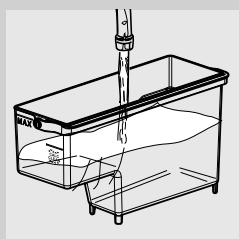

8 Rezervoar za vodo ponovno vstavite v aparat.

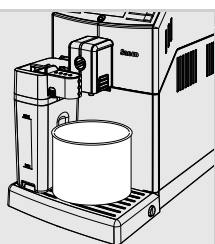

- 9 Povlecite pipo za točenje v vrč proti desni do oznake "☕". Pod pipo za točenje v vrč za mleko in pipo za točenje kave postavite večjo posodo (1,5 l).

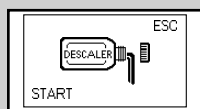

Rumena

- 10 Pritisnite tipko "☕" za zagon cikla odstranjevanja vodnega kamna.

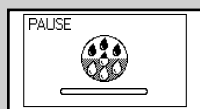

Rumena

- 11 Aparat začne v pravilnih časovnih presledkih točiti raztopino za odstranjevanje vodnega kamna. Kazalnik na nadzorni plošči kaže napredovanje postopka.

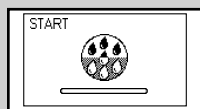

Rumena

**Opomba:**

cikel odstranjevanja vodnega kamna lahko začasno ustavite s pritiskom na tipko "☕"; za nadaljevanje cikla ponovno pritisnite tipko "☕". Na ta način lahko posodo izpraznite in se za krajši čas oddaljite.



Rdeča

- 12 Ko se prikaže ta simbol, je rezervoar za vodo prazen.

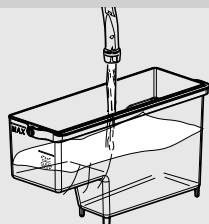

- 13 Izvlecite rezervoar za vodo, ga splaknite in napolnite s svežo vodo do oznake MAX. Ponovno ga vstavite v aparat.

- 14 Odstranite in izpraznite posodo in vrč za mleko.

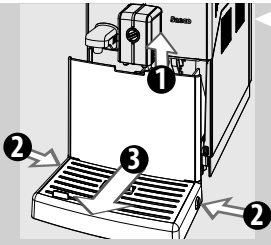

15 Izpraznite pladenj za zbiranje tekočine in ga ponovno vstavite v njegov položaj.

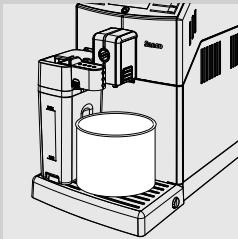

16 V aparat namestite vrč za mleko. Povlecite pipo za točenje v vrč proti desni do oznake "☕". Pod pipo za točenje v vrč za mleko in pod pipo za točenje kave ponovno postavite posodo.



Rumena

17 Pritisnite tipko "☕" za začetek cikla splakovanja.

Opomba:

Cikel splakovanja lahko začasno ustavite s pritiskom na tipko "☕"; za nadaljevanje cikla ponovno pritisnite na tipko "☕". Na ta način lahko posodo izpraznite in se za krajši čas oddaljite.



Rdeča

18 Ko se prikaže ta simbol, je rezervoar za vodo prazen. Ponovite postopke od točke 13 do točke 17. Ko aparat ponovno prikaže simbol ob strani, preidite na točko 19.

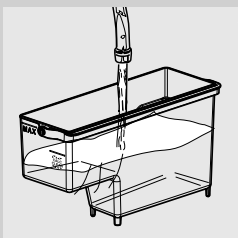

19 Izvlecite rezervoar za vodo, kadar je ta prazen, ga splaknite in napolnite s svežo vodo do oznake MAX. Ponovno ga vstavite v aparat.

20 Izpraznite posodo in jo postavite pod pipo za točenje.

Opomba:

Sistem je treba čistiti z nastavljeno količino vode. Če rezervoar za vodo ne napolnite do oznake nivoja MAX, aparat, za splakovanje, lahko zahteva tri ali večkratno polnjenje rezervoarja.

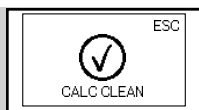

Zelena



Rumena

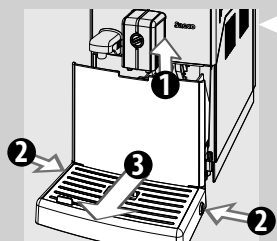

21 Ko se voda za splakovanje v celoti porabi, aparat prikaže simbol, ki ga vidite ob strani. Pritisnite tipko "ESC" za izhod iz cikla odstranjevanja vodnega kamna.

22 Aparat opravi samodejno polnjenje sistema.

23 Sedaj aparat izvaja cikel segrevanja in samodejnega splakovanja za točenje proizvodov.

24 Odstranite in izpraznite posodo.

25 Izpraznite pladenj za zbiranje tekočine in ga ponovno vstavite v njegov položaj.

26 Cikel odstranjevanja vodnega kamna zaključen.

27 Odstranite mali beli filter in ponovno vstavite vodni filter "INTENZA+" (če je prisoten) v rezervoar za vodo.



Opomba:

Ob zaključku cikla odstranjevanja vodnega kamna operite sklop za kavo, kot je opisano v poglavju "Tedensko čiščenje sklopa za kavo".

PROGRAMIRANJE

Funkcije aparata je možno prilagoditi z vstopom v meni za programiranje.

Nastaviti je možno naslednje parametre



Rumena

Temperatura kave

Ta funkcija omogoča nastavev temperature iztočene kave.

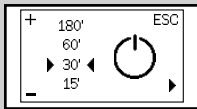

Rumena

Časovnik (stand-by)

Ta funkcija omogoča nastavev časa za prehod v stand-by način po zadnjem točenju.

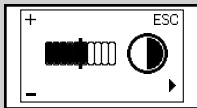

Rumena

Kontrast

Ta funkcija omogoča nastavev kontrasta na zaslonu za najboljšo vidnost sporočil.



Rumena

Trdota vode

Ta funkcija omogoča reguliranje nastavev glede na trdoto vode v vašem kraju.

1 = zelo mehka voda

2 = mehka voda

3 = trda voda

4 = zelo trda voda

Za podrobnosti glejte odstavek "Meritev in programiranje trdote vode".

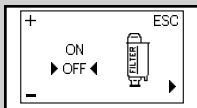

Rumena

Filter vode "INTENZA+"

Ta funkcija omogoča upravljanje vodnega filtra "INTENZA+".

Za podrobnosti glejte poglavje v zvezi z upravljanjem filtra.

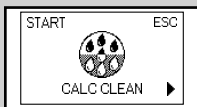

Rumena

Cikel odstranjevanja vodnega kamna zaključen

Ta funkcija omogoča izvedbo cikla odstranjevanja vodnega kamna.

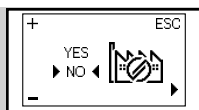

Rumena

Tovarniške nastavitve

Ta funkcija omogoča vzpostavitev tovarniško nastavljenih vrednosti.

Kako programirati aparat

Ta primer pojasnjuje, kako se programira kontrast zaslona. Na enak način programirajte druge funkcije.

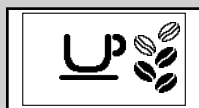

Zelena

V meni programiranja lahko vstopite samo, ko je aparat vklopljen in prikazuje zaslon, ki ga vidite ob strani.

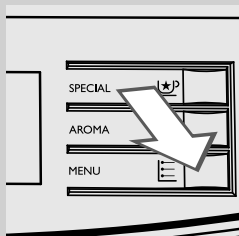

1 Pritisnite tipko "☰" za dostop do programiranja.

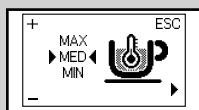

Rumena

2 Prikaže se glavni zaslon.

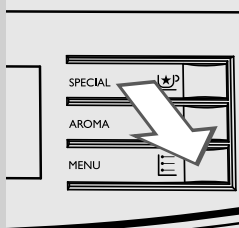

3 Pritisnite tipko "☰" in prelistajte možnosti, dokler se ne prikaže funkcija za kontrast zaslona.

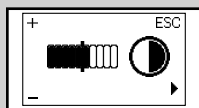

Rumena

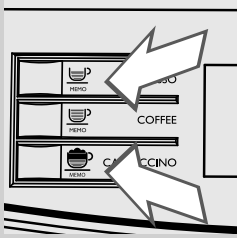

- 4 Pritisnite tipki "MEMO" in "MEMO" za povečanje ali zmanjšanje vrednosti funkcije.

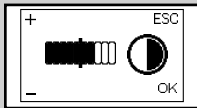

Rumena

- 5 Ko je bila vrednost spremenjena, se pojavi sporočilo "OK". Pritisnite tipko "OK" za potrditev spremembe.

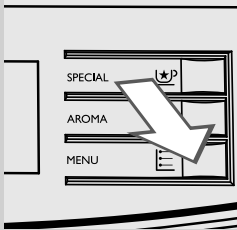

- 6 Pritisnite tipko "SPECIAL" za izhod iz programiranja.

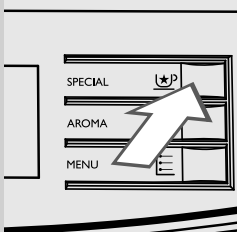
**Opomba:**

Aparat samodejno zapusti način za programiranje, če v roku 3 minut ni pritisnjena nobena tipka. Spremenjene, toda ne potrjene vrednosti ne bodo shranjene.

POMEN SIMBOLOV NA ZASLONU

Aparat za kavo je opremljen s sistemom prikazovanja v barvah za lažje razumevanje signalov na zaslonu.
Barvne oznake simbolov temeljijo na principu semaforja.

Signali pripravljenosti (zeleni)



Aparat je pripravljen za točenje izdelkov.

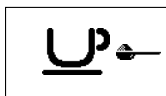

Aparat je pripravljen za točenje s predhodno zmleto kavo.

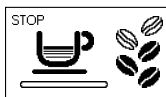

Aparat je v fazi točenja ekspres kave.

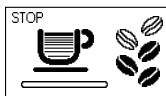

Aparat je v fazi točenja ene kave.

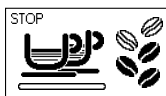

Aparat je v fazi točenja dveh ekspres kav.

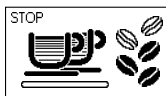

Aparat je v fazi točenja dveh kav.



Aparat je v fazi programiranja količine kave za točenje.

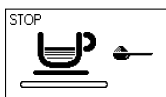

Točenje kave s predhodno zmleto kavo.



Izbira penjenega mleka ali vroče vode.

Signali pripravljenosti (zeleni)

Točenje vroče vode.



Točenje penjenega mleka.



Aparat peni mleko za pripravo kapučina.



Aparat je v fazi točenja kave za pripravo kapučina.



Aparat programira količino mleka za točenje pri pripravi kapučina.



Aparat je v fazi programiranja količine kave za točenje pri pripravi kapučina.



Aparat programira količino mleka za točenje pri pripravi penjenega mleka.

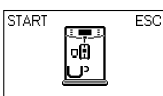

Vstavite pipo za točenje vode in pritisnite tipko "☺" za točenje.
Pritisnite "☹" za izhod.

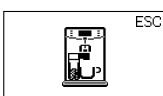

Aparat opomni uporabnika, da je treba vstaviti vrč.

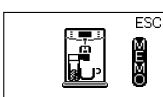

Aparat uporabnika opomni, da je med programiranjem napitka z mlekom treba vstaviti vrč.

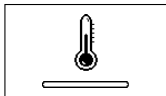
Opozorilni signali (rumeni)

Aparat v fazi segrevanja za točenje napitkov ali vroče vode/pare.



Aparat je v fazi splakovanja. Počakajte, da aparat zaključi cikel.



Aparat javlja, da se mora vodni filter "INTENZA+" zamenjati.



Sklop za kavo je v fazi nastavitve po resetiranju aparata.



Vsebnik napolnite s kavo v zrnju in ponovno vklopite cikel.



.Aparat opravi samodejno polnjenje sistema.

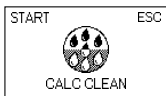

Iz aparata je potrebno odstraniti vodni kamen. Pritisnite tipko "MEMO" za zagon procesa odstranjevanja vodnega kamna. Sledite postopkom, ki so opisani v poglavju "Odstranjevanje vodnega kamna" v tem priročniku.

Za ponovni vklop odstranjevanja vodnega kamna in nadaljnjo uporabo aparata pritisnite tipko "☼".

Opomba: v primeru, da ne odstranite vodnega kamna, aparat ne bo več deloval pravilno. V tem primeru garancija NE vključuje popravila.

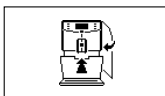
Alarmni signali (rdeči)

V aparat do konca vstavite pladenj za zbiranje tekočine in predal za zbiranje usedlin ter zaprite servisni pokrov.

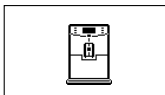

Napolnite vsebnik za kavo v zrnju.

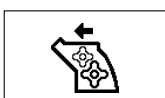

Sklop za kavo morate vstaviti v aparat.

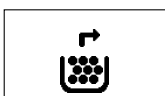

Izpraznite predal za zbiranje usedlin. Počakajte približno 5 sekund, preden ga ponovno vstavite.



Napolnite rezervoar za vodo.

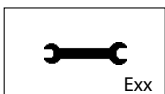



Ugasnite aparat. Ponovno ga vklopite po 30 sekundah. Poskusite dvakrat ali trikrat.
Če se aparat ne vklopi, pokličite dežurno linijo Philips SAECO v vaši državi in sporočite šifro, ki se javlja na zaslonu. Kontaktni podatki so navedeni v garancijski knjižici, ki ste jo dobili posebej ali na naslovu www.philips.com/support.

REŠEVANJE TEŽAV

To poglavje navaja najpogostejše težave, ki lahko doletijo vaš aparat. Če vam spodaj navedeni podatki ne pomagajo pri reševanju težav, poglejte stran z najpogostejše zastavljenimi vprašanji na spletnem mestu **www.philips.com/support** ali se obrnite na dežurno linijo Philips Saeco v vaši državi.

Kontaktni podatki so navedeni v garancijski knjižici, ki ste jo dobili posebej ali na naslovu **www.philips.com/support**.

| Delovanje | Vzroki | Rešitve |
|--|--|---|
| Aparat se ne vklopi. | Aparat ni povezan na električno omrežje ali je glavno stikalo v položaju "O". | Povežite aparat z električnim omrežjem in premaknite glavno stikalo v položaj "I". |
| Pladenj za zbiranje tekočine se napolni tudi, če vode ne iztočite. | Včasih aparat samodejno iztoči vodo v pladenj za zbiranje tekočine in tako upravlja s splakovanjem obtokov ter zagotovi optimalno delovanje. | To delovanje je običajno. |
| Aparat vedno prikaže rdeč simbol  . | Predal za zbiranje usedlin je bil izpraznjen z izklopljenim aparatom. | Ta postopek morate vedno opraviti, ko je aparat vklopljen. Preden ponovno vstavite predal počakajte, da se prikaže simbol  . |
| Kava ni dovolj topla. | Skodelice so hladne. | Skodelice segrejte s toplo vodo. |
| Kava ima malo pene (glejte opombo). | Mešanica kave ni ustrezna, kava ni sveže pražena oziroma je pregrobo zmleta. | Zamenjajte mešanico kave ali nastavite mletje kot je opisano v poglavju "Nastavitve keramičnega kavnega mlinčka". |
| Aparat potrebuje preveč časa za segrevanje ali je količina vode, ki izteka skozi cev, nezadostna. | Obtok aparata je zamašen z vodnim kamnom. | Odstranite vodni kamen iz aparata. |
| Sklopa za kavo ni mogoče izvleči. | Sklop za kavo ni na mestu. | Vklopite aparat. Zaprite servisni pokrov. Sklop za kavo se samodejno vrne v začetni položaj. |
| | Predal za zbiranje usedlin je vstavljen. | Izvlecite predal za zbiranje usedlin preden odstranite sklop za kavo. |
| Aparat melje kavna zrna, vendar kava ne priteče (glejte opombo). | Ni vode. | Napolnite rezervoar za vodo in napolnite sistem (poglavje "Prvi vklop"). |
| | Sklop za kavo je umazan. | Sklop za kavo očistite (poglavje "Tendensko čiščenje sklopa za kavo"). |
| | Obtok ni napolnjen. | Napolnite obtok (poglavje "Prvi vklop"). |
| | To se lahko pojavi, kadar aparat samodejno regulira dozo. | Natočite nekaj kav kot je opisano v poglavju "Saeco Adapting System". |
| | Pipa za točenje je umazana. | Pipo očistite. |

| Delovanje | Vzroki | Rešitve |
|--|--|--|
| Kava je preveč vodena (glejte opombo). | To se lahko pojavi, kadar aparat samodejno regulira dozo. | Natočite nekaj kav kot je opisano v poglavju "Saeco Adapting System". |
| Kava izteka zelo počasi (glejte opombo). | Kava je preveč drobna. | Zamenjajte mešanico kave in nastavite mletje kot je opisano v poglavju "Nastavitev keramičnega kavnega mlinčka". |
| | Obtok ni napolnjen. | Napolnite obtok (poglavje "Prvi vklop"). |
| | Sklop za kavo je umazan. | Sklop za kavo očistite (poglavje "Tendensko čiščenje sklopa za kavo"). |
| Kava izteka po zunanji strani pipe za točenje. | Pipa za točenje je zamašena. | Očistite pipo za točenje in odprtine za točenje. |
| Mlečna pena je preveč hladna. | Skodelice so hladne. | Skodelice segrejte s toplo vodo. |
| Mleko se ne peni. | Vrč za mleko je umazan ali nepravilno nameščen. | Očistite vrč in ga pravilno vstavite. |
| Mleko se ne toči. | Pipa za točenje v vrč za mleko ni bila pravilno izvlečena. | Preverite, da je pipa za točenje mleka bila pravilno izvlečena. |
| | Vrč za mleko ni v celoti sestavljen. | Preverite, da so vsi deli prisotni in pravilno vstavljeni. |

**Opomba:**

* te težave se običajno pojavijo ob zamenjavi mešanice kave ali v primeru, ko se izvede prva postavitve; v teh primerih počakajte, da aparat opravi samodejno regulacijo kot je opisano v poglavju "Saeco Adapting System".

VARČEVANJE Z ENERGIJO

Stand-by

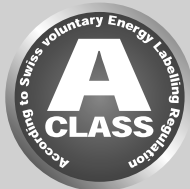

Superavtomatski aparat za ekspresno kavo Saeco je zasnovan za varčevanje z energijo, kot kaže energetska oznaka Razreda A.

Po 30 minutah nedejavnosti se aparat samodejno ugasne (razen če je bil čas načina stand-by drugače programiran). Po iztočenem izdelku aparat izvede cikel splakovanja.

V načinu Stand-by je poraba energija manjša od 1Wh. Za vklop aparata pritisnite tipko "⏻" (če je glavno stikalo, ki se nahaja na zadnji strani aparata, na "I"). Če je kotliček hladen, aparat izvede cikel splakovanja.

Odstranitev



Ob koncu življenjske dobe z aparatom ne ravnajte kot z običajnim gospodinjstvom odpadkom, ampak ga izročite uradnemu zbirnemu središču, kjer ga bodo reciklirali. Na ta način pripomoremo k ohranjanju okolja.

- Embalažo je mogoče reciklirati.
- Aparat: izvlecite vtič iz vtičnice in prerežite napajalni kabel.
- Aparat in napajalni kabel izročite pooblaščenemu centru ali javni ustanovi za odlaganje odpadkov.

Ta izdelek je skladen z evropsko direktivo 2002/96/ES. Simbol, ki je naveden na izdelku ali na ovoju, označuje, da z izdelkom ne morete ravnati kot z gospodinjstvom odpadkom, ampak ga je potrebno izročiti v pristojni zbirni center zaradi recikliranja električnih in elektronskih sestavnih delov.

S pravilnim odlaganjem izdelka pripomorete k ohranjanju okolja in oseb in preprečevanju morebitnih negativnih posledic, ki bi lahko nastale zaradi nepravilnega ravnanja z izdelkom v zadnji fazi njegove življenjske dobe. Za več informacij o načinu recikliranja izdelka, vas prosimo, da se obrnete na lokalni pristojni urad, vašega odlagalca gospodinjstvih odpadkov ali na trgovino, v kateri ste kupili izdelek.

TEHNIČNE ZNAČILNOSTI

Proizvajalec si pridržuje pravico do sprememb tehničnih lastnosti izdelka.

| | |
|--|---|
| Nazivna napetost - Nazivna moč - Napajanje | Glejte tablico, nameščeno na notranji strani servisnega pokrova |
| Material ohišja | Termoplastičen |
| Dimenzije (d x v x g) | 215 x 330 x 429 mm |
| Teža | 7,5 kg |
| Dolžina kabla | 800 - 1200 mm |
| Ukazna plošča | Sprednji del |
| Dimenzije skodelic | Do 152 mm |
| Rezervoar za vodo | 1,8 litri - Snemljiv |
| Kapaciteta vsebnika za kavo v zrnju | 250 g |
| Kapaciteta predala za zbiranje usedlin | 15 |
| Tlak črpalke | 15 barov |
| Kotliček | Kotliček iz nerjavnega jekla |
| Varnostne naprave | Varovalka |

GARANCIJA IN PODPORA**Garancija**

Za podrobne informacije o garanciji in njenih pogojih, glejte garancijski list, ki ste ga dobili posebej.

Podpora

Želimo se prepričati o vašem zadovoljstvu s kavnim avtomatom. Če tega še niste storili, registrirajte izdelek na spletnem naslovu **www.philips.com/welcome**. Tako bomo lahko ostali v stiku z vami in vam pošiljali opomnike za postopke čiščenja in odstranjevanja vodnega kamna.

Če potrebujete pomoč ali podporo, obiščite spletno stran Philips **www.philips.com/support** ali se obrnite na dežurni telefon Philips Saeco v vaši državi. Kontaktne številke so navedene v garancijski knjižici, ki ste jo dobili posebej ali na spletnem mestu **www.philips.com/support**.

NAROČANJE IZDELKOV ZA VZDRŽEVANJE

Za čiščenje in odstranjevanje vodnega kamna uporabljajte samo izdelke za vzdrževanje Saeco. Te izdelke lahko kupite v spletni trgovini Philips na naslovu www.shop.philips.com/service, pri vašem prodajalcu (če je prisotna v vaši državi) ali pooblaščenih servisnih centrih.

Če imate pri nakupu dodatkov za vzdrževanje vašega aparata težave, vas prosimo, da se obrnete na dežurno linijo Philips Saeco v vaši državi.

Kontaktni podatki so navedeni v garancijski knjižici, ki ste jo dobili posebej ali na naslovu www.philips.com/support.

Prikaz izdelkov za vzdrževanje:



- Sredstvo za odstranjevanje vodnega kamna CA6700



- Vodni filter INTENZA+ CA6702

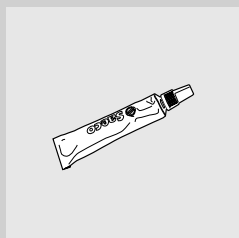

- Mast HD5061



- Tablete za razmastitev CA6704

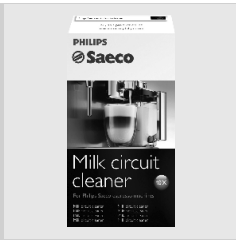

- Sistem za čiščenje obtoka za mleko: CA6705



- Komplet za vzdrževanje CA 6706



Proizvajalec si pridržuje pravico do uvedbe sprememb brez predhodnega obvestila.

www.philips.com/welcome



421940439041

Rev.00 z dne 30-05-13