

# Always there to help you

Register your product and get support at  
[www.philips.com/welcome](http://www.philips.com/welcome)

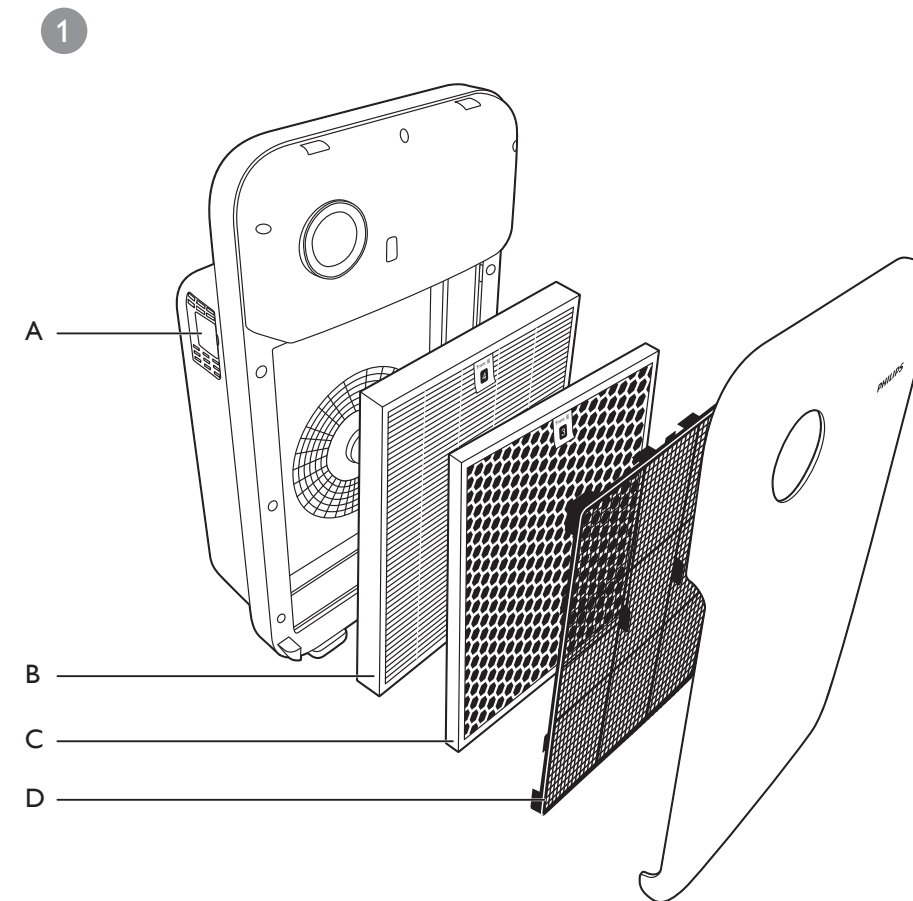

AC4012



EN User manual	1
DE Benutzerhandbuch	29
ES Manual del usuario	45

FR Mode d'emploi	47
IT Manuale utente	63
NL Gebruiksaanwijzing	79



Specifications are subject to change without notice  
© 2015 Koninklijke Philips N.V.  
All rights reserved.



4241 210 83871

# PHILIPS

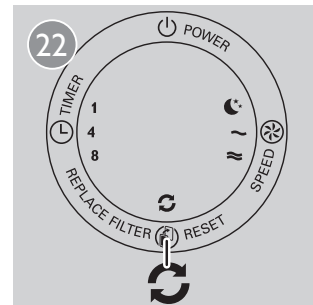
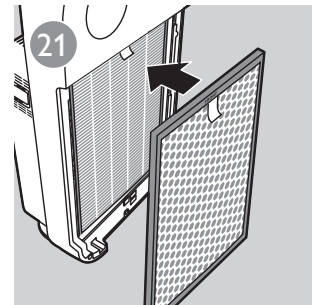
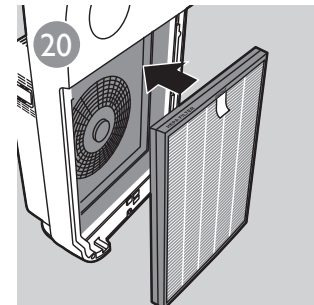
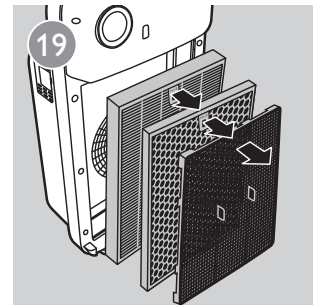
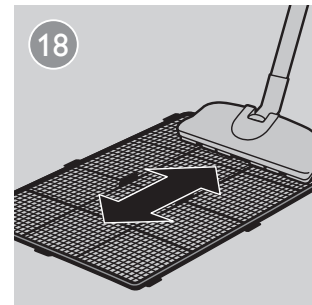
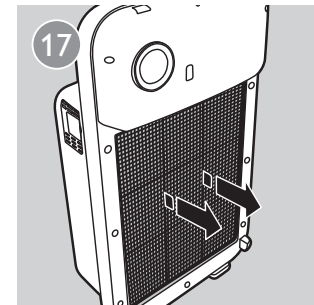
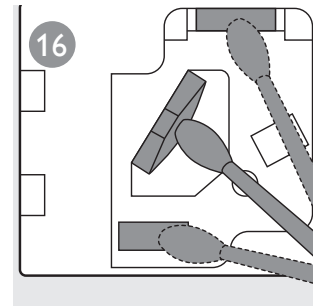
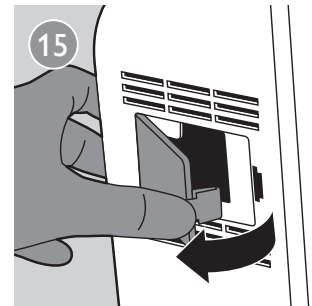
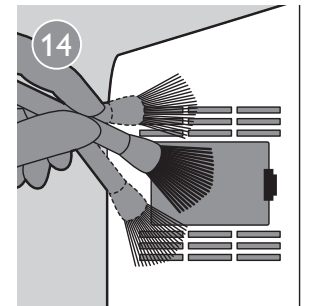
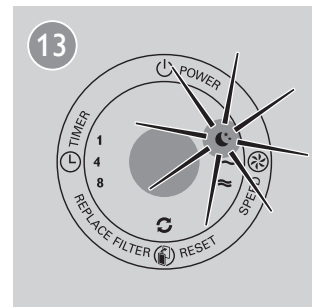
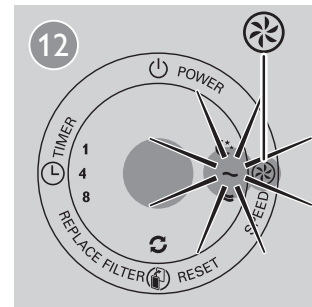
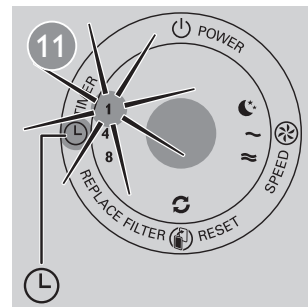
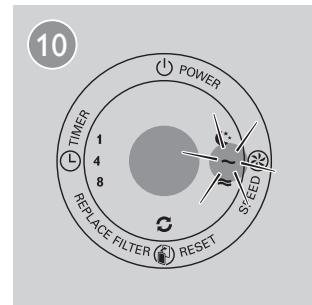
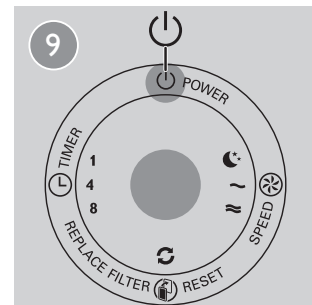
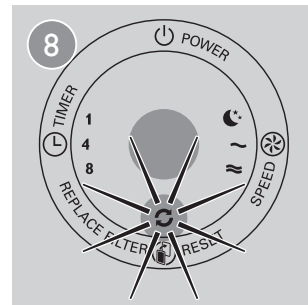
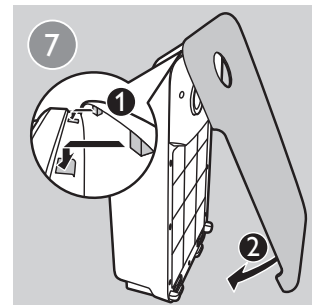
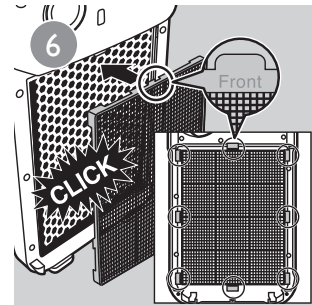
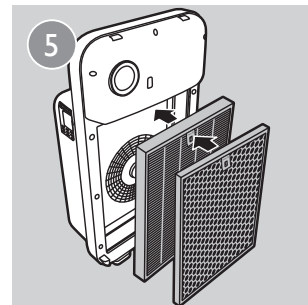
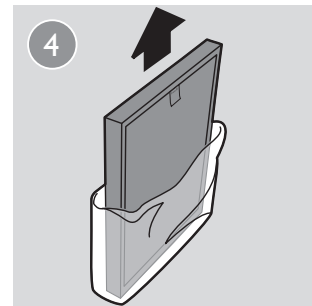
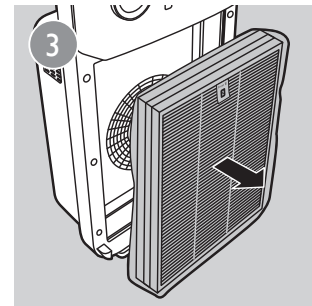
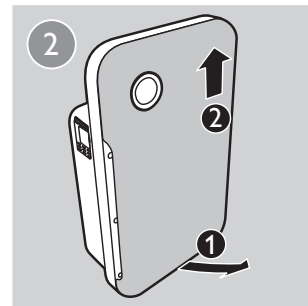

# Contents

---

<b>1 Important</b>	
Safety	2

---

<b>2 Your air purifier</b>	4
What's in the box	4

---

<b>3 Get started</b>	5
Install filters	5

---

<b>4 Use the air purifier</b>	6
Understand the air quality light	6
Understand the healthy air protect alert	6
Switch on	6
Set the sensitivity of the air quality sensor	6
Change the fan speed	7
Manual	7
Set the timer	7

---

<b>5 Clean your air purifier</b>	8
Clean the air purifier	8
Clean the air quality sensor	8

---

<b>6 Clean the pre-filter</b>	9
-------------------------------	---

---

<b>7 Replace the filters</b>	10
Replace the NanoProtect Activated Carbon filter and the NanoProtect filter	10

---

<b>8 Reset the filter lifetime counter</b>	11
--	----

---

<b>9 Troubleshooting</b>	12
--------------------------	----

---

<b>10 Guarantee and service</b>	13
Order parts or accessories	13

---

<b>11 Notices</b>	13
Electromagnetic fields (EMF)	13
Compliance with EMF	13
Recycling	14

# 1 Important

---

## Safety

Read this user manual carefully before you use the appliance, and save it for future reference.

### Danger

- Do not let water or any other liquid or flammable detergent enter the appliance to avoid electric shock and/or a fire hazard.
- Do not clean the appliance with water, any other liquid, or a (flammable) detergent to avoid electric shock and/or a fire hazard.

### Warning

- Check if the voltage indicated on the bottom or indicated at the rear of the appliance corresponds to the local power voltage before you connect the appliance.
- If the power cord is damaged, you must have it replaced by Philips, a service center authorized by Philips, or similarly qualified persons in order to avoid a hazard.

- Do not use the appliance if the plug, the power cord, or the appliance itself is damaged.
- This appliance can be used by children aged from 8 years and above and persons with reduced physical, sensory or mental capabilities or lack of experience and knowledge if they have been given supervision or instruction concerning use of the appliance in a safe way and understand the hazards involved. Children shall not play with the appliance. Cleaning and maintenance shall not be made by children without supervision.
- Do not block the air inlet and outlet, e.g. by placing items on the air outlet or in front of the air inlet.

### Caution

- This appliance is not a substitute for proper ventilation, regular vacuum cleaning, or use of an extractor hood or fan while cooking.
- If the power socket used to power the appliance has poor connections, the plug

- of the appliance becomes hot. Make sure that you plug the appliance into a properly connected power socket.
- Always place and use the appliance on a dry, stable, level, and horizontal surface.
  - Leave at least 20cm free space behind and on both sides of the appliance and leave at least 30cm free space above the appliance.
  - Do not place anything on top of the appliance and do not sit on the appliance.
  - Do not place the appliance directly below an air conditioner to prevent condensation from dripping onto the appliance.
  - Make sure all filters are properly installed before you switch on the appliance.
  - Only use the original Philips filters specially intended for this appliance. Do not use any other filters.
  - Avoid knocking against the appliance (the air inlet and outlet in particular) with hard objects.
  - Always lift or move the appliance by the handle at the back of the appliance.
  - Do not insert your fingers or objects into the air outlet.
  - Do not use this appliance when you have used indoor smoke-type insect repellents or in places with oily residues, burning incense, or chemical fumes.
  - Do not use the appliance near gas appliances, heating devices or fireplaces.
  - Always unplug the appliance after use and before you clean it.
  - Do not use the appliance in a room with major temperature changes, as this may cause condensation inside the appliance.
  - To prevent interference, place the appliance at least 2m away from electrical appliances that use airborne radio waves such as TVs, radios, and radio-controlled clocks.
  - The appliance is only intended for household use under normal operating conditions.

- Do not use the appliance in wet surroundings or in surroundings with high ambient temperatures, such as the bathroom, toilet, or kitchen.
- The appliance does not remove carbon monoxide (CO) or radon (Rn). It cannot be used as a safety device in case of accidents with combustion processes and hazardous chemicals.

## 2 Your air purifier

Congratulations on your purchase, and welcome to Philips!

To fully benefit from the support that Philips offers, register your product at [www.philips.com/welcome](http://www.philips.com/welcome).

Read this user manual carefully before you install and use the unit. Save it for future reference.

---

### What's in the box

Check and identify the contents of your package (fig ①):

- A** Air quality sensor
- B** Filter 4: NanoProtect filter (AC4124)
- C** Filter 3: NanoProtect Activated Carbon filter (AC4123)
- D** Filter 1: Pre-filter
- E** User manual
- F** Warranty

# 3 Get started

## Install filters

The air purifier comes with all filters fitted inside, but you have to remove the packaging of the filters before you can use it. Remove all filters, unpack them, and place them back into the air purifier as described below.

### Note

- Insert the filters in the correct position.
- Make sure you place the filters in the order of NanoProtect filter, NanoProtect Activated Carbon filter, and finally the pre-filter.
- Make sure that the side with the tag is pointing towards you.

- 1** Place your fingers in the recesses of the side panels and gently pull the top part of the front panel towards you.
- 2** Gently pull the bottom of the panel out (1), then lift the top part of the front panel towards you (2) (fig ②).
- 3** Remove all the filters from the purifier (fig ③).
- 4** Remove all packaging material from the filters (fig ④).
- 5** Put the filters back into the purifier (fig ⑤).
- 6** Place the pre-filter in the purifier (fig ⑥).

### Note

- Make sure that the side with the two projections is pointing towards you, and that all hooks of the pre-filter are properly attached to the purifier.

- 7** To reattach the front panel, insert the top hooks into the top of the purifier first (1). Then, push the panel against the body of the purifier (2) (fig ⑦).

## 4 Use the air purifier

### Understand the air quality light



Color of the air quality light ring	Air quality level
Blue	Good
Purple	Fair
Red	Bad

The air quality light automatically goes on when the purifier is switched on.

#### Note

- The built-in air quality sensor measures the air quality and automatically selects the appropriate color of the air quality light. When the air is clean, the color of the air quality light is in blue. When the air quality deteriorates, the color of the air quality light changes to purple or red.





### Understand the healthy air protect alert

The filter replacement light () indicates the filters have to be replaced (fig .

#### Healthy air protect alert Follow this

Filter replacement light  is on continuously. This lasts approximately for 2 weeks. On the last day of 2 weeks, the purifier beeps every 30 minutes to inform you that the filters need to be replaced.	Replace the NanoProtect Activated Carbon filter and the NanoProtect filter.
--	---

### Switch on

- 1 Put the plug of the air purifier into the power outlet.
  - ↳ All lights go on twice and you hear a beep. Then, the lights go out again.
- 2 Press the  button to switch on the purifier (fig .
- ↳ The air quality light shows the current air quality.
- ↳ The fan speed  light goes on (fig .
- 3 Press the  button to switch off the purifier.

### Set the sensitivity of the air quality sensor

People with certain health problems (for example: allergies or asthma) have a greater need for healthy air. For this reason, the purifier allows you to adjust the sensitivity of the air quality sensor. If you set it to higher sensitivity level, the purifier starts cleaning the air at lower pollution level.

There are 3 sensitivity levels:



- Extra sensitive (default setting)
- Sensitive
- Standard

You can adjust the sensitivity of the air quality sensor in the following way.





#### Note

- When it is set to a higher sensitivity, the purifier starts cleaning the air at lower pollution levels to make the air even cleaner. Plug the purifier before adjusting the sensitivity of the air quality sensor.



- 1 Press the  button and simultaneously put the power plug in the power socket.
  - ↳ The purifier beeps twice and one of the  lights ( **1**, **4**, or **8** ) goes on to show the current sensitivity level of the air quality sensor.

Timer light	Sensitivity level
<b>1</b>	Extra sensitive
<b>4</b>	Sensitive
<b>8</b>	Standard

- 2 Press the  button to adjust the sensitivity level of the air quality sensor (fig ).
  - ↳ One of the  lights ( **1**, **4**, or **8** ) goes on to show the preferred sensitivity level of the air quality sensor.
- 3 Press the  button to switch off the purifier.







#### Note

- When you change the sensitivity, the purifier automatically starts operating at the set sensitivity level whenever you switch on the purifier.

## Change the fan speed

### Manual

You can select the desired fan speed.





- 1 Press the  button to switch on the purifier (fig ).
- 2 Press the  button once or more times to select the fan speed you need: , , or  (fig .

#### Tip

- If the air quality light is in blue color, this means the air quality is good, and you can select a lower fan speed.

## Sleep mode





In sleep mode, the air filter operates very quietly while all lights are dimmed for your undisturbed sleep.

- 1 Press the  button to switch on the purifier (fig .
- 2 Press the  button to select sleep mode.
  - ↳ The  light goes on (fig .

To change to another fan speed, press the  button.

## Set the timer

With the timer function, you can let the purifier operate for a set number of hours. When the set time has elapsed, the purifier automatically switches off.

- 1 Press the  button to switch on the purifier (fig .
- 2 Press the  button to activate the timer (fig ).
  - ↳ The timer light ( **1**, **4**, or **8** ) goes on.
- 3 Press the  button repeatedly to choose the number of hours you want the purifier to operate.

To deactivate the timer function, press the  button repeatedly until the timer light ( **1**, **4**, or **8** ) is out.

## 5 Clean your air purifier

### Note

- Always unplug the purifier before you clean it.
- Never immerse the purifier in water or any other liquid.
- Never use abrasive, aggressive, or flammable cleaners such as bleach or alcohol to clean any part of the purifier.
- Only the pre-filter is washable. Other air purifier filters are not washable or vacuum cleanable.

---

### Clean the air purifier

Regularly clean the inside and outside of the purifier body to prevent dust from collecting.

- 1 Wipe away dust with a soft dry cloth from the body of the purifier.
- 2 Clean the air inlet and the air outlet with a soft dry cloth.

---

### Clean the air quality sensor

Clean the air quality sensor every 2 months for optimal functioning of the purifier. Clean it more frequently if you use the purifier in a dusty environment.

### Note

- When the humidity level in the room is very high, it is possible that condensation develops on the air quality sensor. As a result, the air quality light may indicate that the air quality is bad even though it is good. In this case you have to clean the air quality sensor or use one of the manual speed settings.

- 1 Clean the air quality sensor inlet and the air quality sensor outlet with a soft brush (fig 14).
- 2 Remove the air quality sensor cover (fig 15).
- 3 Clean the air quality sensor, the dust inlet and the dust outlet with a lightly moistened cotton swab (fig 16).
- 4 Dry them with a dry cotton swab.
- 5 Reattach the air quality sensor cover.

## 6 Clean the pre-filter

### Note

- The pre-filter is washable and vacuum cleanable.
- Clean the pre-filter for every two weeks to ensure optimal functioning of the purifier.

- 1 Switch off the purifier and unplug it.
- 2 Place your fingers in the recess of the side panels and gently pull the bottom part of the front panel towards you (1). Then lift the hooks at the top of the panel out of the top of the purifier (2) (fig 2).
- 3 To remove the pre-filter, grab the two projections and pull the filter towards you (fig 17).
- 4 Use a vacuum cleaner to clean the pre-filter or wash it under a running tap. If the pre-filter is very dirty, use a soft brush to brush away the dust (fig 18).
- 5 Air dry the pre-filter.
- 6 Put the pre-filter back into the purifier. Attach all hooks properly to the purifier (fig 6).
- 7 To reattach the front panel, insert the top hooks into the top of the purifier first (1). Then, push the panel against the body of the purifier (2) (fig 7).

### Note

- Alternatively, you can clean the pre-filter by removing the dust with a vacuum cleaner.
- Make sure that the pre-filter is completely dry. If it is still wet, bacteria may multiply in it and shorten the lifetime of the pre-filter.
- Make sure that the side with the two projections is pointing towards you, and that all hooks of the pre-filter are properly attached to the purifier.

# 7 Replace the filters

The filter replacement light (  ) indicates the filters have to be replaced.

## Note

- If you remove the front panel for filter changing while the purifier is switched on, all lights on the control panel will be off.
- Once the front panel is placed back to the purifier, all lights flash twice. Then, the purifier is off. Press the  button to switch on the purifier again.

## Replace the NanoProtect Activated Carbon filter and the NanoProtect filter



## Note

- The NanoProtect Activated Carbon filter and the NanoProtect filter are not washable or vacuum cleanable.

Replace both the NanoProtect Activated Carbon filter and NanoProtect filter when the  light goes on. This light will be on for approximately 2 weeks. On the last day of the 2 weeks, the purifier beeps every 30 minutes to inform you that the filter needs to be replaced.





## Note

- Insert the filters in the correct position.
- Make sure you place the filters in the order of NanoProtect filter, NanoProtect Activated Carbon filter, and finally the pre-filter.
- Make sure that the side with the tag is pointing towards you.

- 1 Switch off the purifier and unplug it.
- 2 Place your fingers in the recesses of the side panels and gently pull the bottom part of the front panel towards you. Lift the panel out of the hooks at the top of the purifier (fig ).
- 3 Remove the filters using the tag on the filter. Take the filters by both sides and gently deposit them into the house hold trash bin (fig ).

## Note

- Do not touch the pleated filter surface, or smell the filter as it has collected pollutants from the air.
- Wash your hands after disposing of the used filters.

- 4 Remove all packaging material from the new filters (fig ).
- 5 Place the new NanoProtect filter in the purifier first (fig ).
- 6 Then, place the new NanoProtect Activated Carbon filter in the purifier (fig ).
- 7 Place the pre-filter in the purifier (fig ).

## Note

- Make sure that the side with the two projections is pointing towards you, and that all hooks of the pre-filter are properly attached to the purifier.

- 8 To reattach the front panel, insert the top hooks into the top of the purifier first (1). Then, push the panel against the body of the purifier (2) (fig ).
- 9 Reset the NanoProtect Activated Carbon filter and the NanoProtect filter lifetime (see 'Reset the filter lifetime counter').

## 8 Reset the filter lifetime counter

When you replace the filters, it is important that you also reset the filter lifetime counter afterwards. This allows the purifier to be in sync with the filter lifetime.

After you have replaced the filters, reset the filter time:

- 1 Switch off the purifier and unplug it.
- 2 Replace the air purifier filters (see 'Replace the filters').
- 3 Put the plug in the power socket and switch on the purifier again.
- 4 Press and hold the  button for 2 seconds (fig 22).







### Note

- Reset the purifier when it is plugged in and switched on.
- Only replace the filters when you see the  light goes on.

# 9 Troubleshooting

This chapter summarizes the most common problems you could encounter with the purifier. If you are unable to solve the problem with the information below, contact the Consumer Care Center in your country.

Problem	Possible solution
The  light has been on continuously.	The filter is full. Replace the filter and reset the filter lifetime counter.
No air comes out of the air outlet.	The purifier is not connected to the power supply. Put the plug of the purifier into the power outlet and switch on.
The fan speed does not change when the sleep mode is activated.	In sleep mode, the fan speed is set to a very low level. If you want to change the fan speed, press the  button one or more times to set the desired fan speed.
The airflow that comes out of the air outlet is significantly weaker than before.	<ul style="list-style-type: none"><li>• The pre-filter is dirty. Clean the pre-filter (see the chapter "Clean the pre-filter").</li><li>• You have not removed all packaging material from the filters. Make sure that you have removed all packaging material.</li></ul>
The air quality does not improve, even though the purifier has been operating for a long time.	<ul style="list-style-type: none"><li>• One of the filters has not been placed in the purifier. Make sure that all filters are properly installed in the following order, starting with the innermost filter: 1) NanoProtect filter, 2) NanoProtect Activated Carbon filter, and 3) pre-filter.</li><li>• The air quality sensor is wet. The humidity level in your room is high and causes condensation. Make sure that the air quality sensor is clean and dry (see 'Clean the air quality sensor').</li></ul>
The color of the air quality light always stays the same.	<ul style="list-style-type: none"><li>• The air quality sensor is dirty. Clean the air quality sensor (see 'Clean the air quality sensor').</li><li>• There is not enough ventilation in the room. Open a window, to improve the air circulation.</li></ul>
I need cleaner air because I have an allergy.	You can change the air quality sensor sensitivity (see 'Set the sensitivity of the air quality sensor') to make the purifier clean the air even better.
The purifier is extra loud.	<ul style="list-style-type: none"><li>• Please check if you have removed all the packaging material from the filters.</li><li>• If the appliance is still too loud, you can change the fan speed to a lower fan speed level.</li></ul>

Problem	Possible solution
The purifier still indicates that I need to replace a filter, but I already did.	Perhaps you did not press the  button properly. Put the plug of the appliance in the power outlet, press the  button to switch on the appliance, and press and hold the  button for 2 seconds.

## 10 Guarantee and service

If you need information or if you have a problem, please visit the Philips website at [www.philips.com](http://www.philips.com) or contact the Philips Consumer Care Center in your country (you find its phone number in the worldwide guarantee leaflet). If there is no Consumer Care Centre in your country, go to your local Philips dealer.

### Order parts or accessories

If you have to replace a part or want to purchase an additional part, go to your Philips dealer or visit [www.philips.com/](http://www.philips.com/) support.

If you have problems obtaining the parts, please contact the Philips Consumer Care Center in your country (you find its phone number in the worldwide guarantee leaflet).

## 11 Notices

### Electromagnetic fields (EMF)

This Philips appliance complies with all applicable standards and regulations regarding exposure to electromagnetic fields.

#### Compliance with EMF

Koninklijke Philips N.V. manufactures and sells many products targeted at consumers, which, like any electronic apparatus, in general have the ability to emit and receive electromagnetic signals.

One of Philips' leading Business Principles is to take all necessary health and safety measures for our products, to comply with all applicable legal requirements and to stay well within the EMF standards applicable at the time of producing the products. Philips is committed to develop, produce and market products that cause no adverse health effects. Philips confirms that if its products are handled properly for their intended use, they

are safe to use according to scientific evidence available today.

Philips plays an active role in the development of international EMF and safety standards, enabling Philips to anticipate further developments in standardization for early integration in its products.

Any changes or modifications made to this device that are not expressly approved by Philips Consumer Lifestyle may void the user's authority to operate the equipment.

---

## Recycling



This symbol means that this product shall not be disposed of with normal household waste (2012/19/EU). Follow your country's rules for the separate collection of electrical and electronic products. Correct disposal helps prevent negative consequences for the environment and human health.



# Inhalt

<b>1 Wichtige Hinweise</b>	
Sicherheit	16
<b>2 Der Luftreiniger</b>	19
Was ist im Lieferumfang?	19
<b>3 Erste Schritte</b>	19
Einsetzen der Filter	19
<b>4 Verwenden des Luftreinigers</b>	20
Informationen zur Luftqualitätsanzeige	20
Informationen zur Alarmfunktion bezüglich der Erhaltung gesunder Luft	20
Einschalten	21
Einstellen der Empfindlichkeit des Luftqualitätssensors	21
Ändern der Lüftergeschwindigkeit	22
Manuell	22
Einstellen des Timers	22
<b>5 Reinigen des Luftreinigers</b>	23
Reinigen des Luftreinigers	23
Reinigen des Luftqualitätssensors	23
<b>6 Reinigen des Vorfilters</b>	24
<b>7 Auswechseln der Filter</b>	25
Auswechseln des NanoProtect-Aktivkohlefilters und des NanoProtect-Filters	25
<b>8 Zurücksetzen des Zählers für die Filterstandzeit</b>	26

<b>9 Fehlerbehebung</b>	27
<b>10 Garantie und Kundendienst</b>	29
Bestellen von Ersatz- oder Zubehörteilen	29
<b>11 Hinweise</b>	29
Elektromagnetische Felder	29
Elektromagnetische Verträglichkeit	29
Recycling	30

# 1 Wichtige Hinweise

---

## Sicherheit

Lesen Sie diese Bedienungsanleitung vor dem Gebrauch des Geräts aufmerksam durch, und bewahren Sie sie für eine spätere Verwendung auf.

### Achtung!

- Achten Sie darauf, dass kein Wasser, andere Flüssigkeiten oder entzündbare Reinigungsmittel in das Gerät gelangen, um das Risiko eines Stromschlags und/oder Brandgefahr zu vermeiden.
- Reinigen Sie das Gerät nicht mit Wasser, anderen Flüssigkeiten oder (entzündbaren) Reinigungsmitteln, um das Risiko eines Stromschlags und/oder Brandgefahr zu vermeiden.

### Achtung

- Prüfen Sie vor Inbetriebnahme, ob die Spannungsangabe auf der Unter- oder Rückseite des Geräts mit der

örtlichen Netzspannung übereinstimmt.

- Ist das Netzkabel defekt, darf es nur von einem Philips Service-Center, einer von Philips autorisierten Werkstatt oder einer ähnlich qualifizierten Person durch ein Original-Ersatzkabel ausgetauscht werden, um Gefährdungen zu vermeiden.
- Verwenden Sie das Gerät nicht, wenn der Netzstecker, das Netzkabel oder das Gerät selbst defekt oder beschädigt sind.
- Dieses Gerät kann von Kindern ab 8 Jahren und Personen mit verringerten physischen, sensorischen oder psychischen Fähigkeiten oder Mangel an Erfahrung und Kenntnis verwendet werden, wenn sie bei der Verwendung beaufsichtigt wurden oder Anweisung zum sicheren Gebrauch des Geräts erhalten und die Gefahren verstanden haben. Kinder dürfen nicht mit dem Gerät spielen. Die Reinigung und Wartung darf nicht

von Kindern ohne Aufsicht durchgeführt werden.

- Achten Sie darauf, dass Luftein- und -auslass nicht verdeckt werden. Legen Sie deshalb keine Gegenstände auf den Luftaus- oder vor den Lufteinlass.

### Vorsicht

- Das Gerät ist kein Ersatz für angemessenes Lüften, regelmäßiges Staubsaugen oder das Verwenden einer Dunstabzugshaube oder einer Lüftung während des Kochens.
- Wenn die zum Betrieb des Geräts verwendete Steckdose nicht ordnungsgemäß angeschlossen ist, wird der Stecker des Geräts heiß. Vergewissern Sie sich, dass Sie für das Gerät eine ordnungsgemäß angeschlossene Steckdose verwenden.
- Verwenden Sie das Gerät immer auf einer trockenen, stabilen, ebenen und waagerechten Unterlage.
- Achten Sie darauf, dass hinter dem Gerät und seitlich davon mindestens 20 cm Platz ist. Über dem

Gerät muss ein Abstand von mindestens 30 cm eingehalten werden.

- Stellen Sie keine Gegenstände auf das Gerät, und setzen Sie sich nicht darauf.
- Stellen Sie das Gerät nicht direkt unter einer Klimaanlage auf, damit kein Kondenswasser auf das Gerät tropfen kann.
- Prüfen Sie vor dem Einschalten des Geräts, ob alle Filter korrekt eingesetzt sind.
- Verwenden Sie nur Originalfilter von Philips, die speziell für dieses Gerät geeignet sind. Verwenden Sie keine anderen Filter.
- Vermeiden Sie es, mit harten Gegenständen gegen das Gerät (insbesondere den Lufteinlass und -auslass) zu stoßen.
- Heben oder bewegen Sie das Gerät immer mithilfe des Griffs auf der Rückseite des Geräts.
- Achten Sie darauf, dass Ihre Finger oder Objekte nicht in den Luftauslass gelangen.
- Benutzen Sie das Gerät nicht nach dem Gebrauch

- von Räuchermitteln zum Insektenschutz oder an Orten, an denen Ölrückstände oder chemische Dämpfe vorhanden sind bzw. Räucherstäbchen verbrannt werden.
- Verwenden Sie das Gerät nicht in der Nähe von gasbetriebenen Vorrichtungen, Heizungen oder offenen Kaminen.
  - Ziehen Sie nach jedem Gebrauch und vor der Reinigung des Geräts den Netzstecker aus der Steckdose.
  - Verwenden Sie das Gerät nicht in Räumen mit starken Temperaturschwankungen, da diese zu Kondensation im Geräteinneren führen können.
  - Um elektronische Störungen zu vermeiden, sollten Sie das Gerät im Abstand von mindestens 2 Metern zu anderen Elektrogeräten aufstellen, die mit Funkwellen arbeiten (z. B. Fernsehern, Radios und Funkuhren).
  - Das Gerät ist ausschließlich für den Hausgebrauch bei normalen Betriebsbedingungen vorgesehen.
- Verwenden Sie es nicht in feuchter Umgebung oder in Räumen mit hoher Umgebungstemperatur, z. B. im Badezimmer, in der Toilette oder in der Küche.
  - Das Gerät entfernt kein Kohlenmonoxid (CO) oder Radon (Rn). Es kann nicht als Sicherheitsgerät bei Unfällen mit Verbrennungsvorgängen und gefährlichen Chemikalien verwendet werden.

## 2 Der Luftreiniger

Herzlichen Glückwunsch zu Ihrem Kauf und willkommen bei Philips!  
Um das Kundendienstangebot von Philips vollständig nutzen zu können, registrieren Sie Ihr Produkt unter [www.philips.com/welcome](http://www.philips.com/welcome).  
Lesen Sie diese Bedienungsanleitung sorgfältig durch, bevor Sie das Gerät aufstellen und verwenden. Bewahren Sie es zur späteren Verwendung auf.

### Was ist im Lieferumfang?

Prüfen Sie den Verpackungsinhalt: (Abb. ①):

- A Luftqualitätssensor
- B Filter 4: NanoProtect-Filter (AC4124)
- C Filter 3: NanoProtect-Aktivkohlefilter (AC4123)
- D Filter 1: Vorfilter
- E Bedienungsanleitung
- F Garantie

## 3 Erste Schritte

### Einsetzen der Filter

Bei Lieferung sind alle Filter bereits im Luftreiniger eingesetzt. Vor dem Gebrauch müssen Sie jedoch noch die Verpackung der Filter entfernen. Nehmen Sie alle Filter heraus, entfernen Sie die Verpackung, und setzen Sie sie wie unten beschrieben erneut in den Luftreiniger ein.

#### Hinweis

- Setzen Sie die Filter ordnungsgemäß ein.
- Vergewissern Sie sich, dass Sie die richtige Reihenfolge einhalten. Setzen Sie also zunächst den NanoProtect-Filter, dann den NanoProtect-Aktivkohlefilter und zuletzt den Vorfilter ein.
- Vergewissern Sie sich, dass die Seite mit dem Etikett zu Ihnen gerichtet ist.

- 1 Greifen Sie mit den Fingern in die Aussparungen der Seitenabdeckungen, und ziehen Sie den oberen Teil der Frontabdeckung vorsichtig zu sich heran.
- 2 Ziehen Sie den unteren Teil der Abdeckung vorsichtig nach außen (1), und heben Sie dann den oberen Teil der Frontabdeckung in Ihre Richtung (2) (Abb. ②).

- 3 Nehmen Sie alle Filter aus dem Luftreiniger (Abb. ③).
- 4 Entfernen Sie das gesamte Verpackungsmaterial von den Filtern (Abb. ④).
- 5 Setzen Sie die Filter wieder in den Luftreiniger ein (Abb. ⑤).
- 6 Setzen Sie den Vorfilter in den Luftreiniger ein (Abb. ⑥).

#### Hinweis

- Vergewissern Sie sich, dass die Seite mit den zwei Aussparungen in Ihre Richtung zeigt, und dass alle Haken des Vorfilters ordnungsgemäß am Luftreiniger befestigt sind.

- 7 Um die Frontabdeckung wieder anzubringen, setzen Sie die oberen Haken zuerst in den oberen Teil des Luftreinigers (1) ein. Drücken Sie dann die Abdeckung gegen das Gehäuse des Luftreinigers (2) (Abb. ⑦).

## 4 Verwenden des Luftreinigers

### Informationen zur Luftqualitätsanzeige

Farbe des Luftqualitätslichtrings	Luftqualität
Blau	Gut
Lilafarben	Fair
Rot	Sehr schlecht

Die Luftqualitätsanzeige leuchtet automatisch auf, wenn der Luftreiniger eingeschaltet wird.

#### Hinweis





- Der integrierte Luftqualitätssensor misst die Luftqualität und wählt automatisch die entsprechende Farbe für die Luftqualitätsanzeige aus. Wenn die Luft sauber ist, leuchtet die Luftqualitätsanzeige blau. Wenn sich die Luftqualität verschlechtert, wechselt die Farbe der Luftqualitätsanzeige zu violett oder rot.

### Informationen zur Alarmfunktion bezüglich der Erhaltung gesunder Luft

Die Filterwechselanzeige (🔔) zeigt an, dass die Filter ausgetauscht werden müssen (Abb. ⑧).

Warnfunktion bei vollem Filter	Gehen Sie wie folgt vor:
Die Filterwechselanzeige  leuchtet ununterbrochen. Dies ist ungefähr 2 Wochen lang der Fall. Am letzten Tag der 2 Wochen gibt der Luftreiniger alle 30 Minuten einen Signalton aus, der Sie darüber informiert, dass die Filter ausgewechselt werden müssen.	Wechseln Sie den NanoProtect-Aktivkohlefilter und den NanoProtect-Filter aus.

## Einschalten

- 1 Stecken Sie den Netzstecker des Luftreinigers in die Steckdose.
  - ↳ Alle Anzeigen leuchten zweimal auf, und Sie hören einen Signalton. Dann erlöschen die Anzeigen.
- 2 Drücken Sie die Taste , um den Luftreiniger einzuschalten (Abb. ).
  - ↳ Die Luftqualitätsanzeige stellt die aktuelle Luftqualität dar.
  - ↳ Die Anzeige für die Lüftergeschwindigkeit  leuchtet auf (Abb. .
- 3 Drücken Sie die Taste , um den Luftreiniger auszuschalten.

## Einstellen der Empfindlichkeit des Luftqualitätssensors



Menschen mit bestimmten gesundheitlichen Problemen (z. B. Allergien oder Asthma) haben einen großen Bedarf an gesunder Luft. Aus diesem Grund können Sie beim Luftreiniger die Empfindlichkeit des Luftqualitätssensors einstellen. Wenn Sie eine hohe Empfindlichkeitsstufe einstellen, startet das Gerät die Luftreinigung bereits bei einem niedrigen Verschmutzungsgrad. Es gibt 3 Empfindlichkeitsstufen:

- Sehr empfindlich (Standardeinstellung)
- Empfindlich
- Standard

Sie können die Empfindlichkeit des Luftqualitätssensors folgenderweise einstellen.

### Hinweis

- Wenn eine höhere Empfindlichkeitsstufe eingestellt wird, startet das Gerät die Luftreinigung bei einem niedrigeren Verschmutzungsgrad, damit die Luft noch sauberer wird. Schließen Sie den Luftreiniger an die Stromversorgung an, bevor Sie die Empfindlichkeit des Luftqualitätssensors einstellen.

- 1 Drücken Sie die Taste , und stecken Sie gleichzeitig den Netzstecker in die Steckdose.
  - ↳ Der Luftreiniger gibt zwei Signaltöne aus, und eine der -Anzeigen (**1**, **4** oder **8**) leuchtet auf und zeigt die aktuelle Empfindlichkeitsstufe des Luftqualitätssensors an.

Timer-Anzeige	Empfindlichkeitsstufe
1	Sehr empfindlich
4	Empfindlich
8	Standard

**2** Drücken Sie die Taste , um die Empfindlichkeitsstufe des Luftqualitätssensors einzustellen (Abb. [11](#)).

↳ Eine der -Anzeigen (**1**, **4** oder **8**) leuchtet auf und zeigt die bevorzugte Empfindlichkeitsstufe des Luftqualitätssensors an.

**3** Drücken Sie die Taste , um den Luftreiniger auszuschalten.

#### Hinweis





- Wenn Sie die Empfindlichkeit ändern, startet der Luftreiniger bei jedem Einschalten automatisch mit der eingestellten Empfindlichkeitsstufe.

## Ändern der Lüftergeschwindigkeit

### Manuell

Sie können die gewünschte Lüftergeschwindigkeit auswählen.

**1** Drücken Sie die Taste , um den Luftreiniger einzuschalten (Abb. [9](#)).

**2** Drücken Sie die Taste  einmal oder mehrmals, um die gewünschte Lüftergeschwindigkeit auszuwählen: ,  oder  (Abb. [12](#)).

#### Tipp

- Wenn die Luftqualitätsanzeige blau leuchtet, ist die Luftqualität gut und Sie können eine niedrigere Lüftergeschwindigkeit auswählen.

### Ruhemodus

Im SLEEP-Modus verfügt der Luftfilter über eine sehr geringe Betriebslautstärke, und die Anzeigen werden abgedunkelt, damit Sie ungestört schlafen können.

**1** Drücken Sie die Taste , um den Luftreiniger einzuschalten (Abb. [9](#)).

**2** Drücken Sie die Taste , um den SLEEP-Modus auszuwählen.

↳ Die -Anzeige leuchtet auf (Abb. [13](#)).

Drücken Sie zum Ändern der Lüftergeschwindigkeit die Taste .

## Einstellen des Timers

Mit der Timer-Funktion können Sie den Luftreiniger eine bestimmte Anzahl an Stunden laufen lassen. Nach Ablauf der eingestellten Zeit schaltet sich der Luftreiniger automatisch aus.

**1** Drücken Sie die Taste , um den Luftreiniger einzuschalten (Abb. [i](#)).

**2** Drücken Sie die Taste , um den Timer zu aktivieren (Abb. [11](#)).

↳ Die Timer-Anzeige (**1**, **4** oder **8**) leuchtet auf.

**3** Drücken Sie so oft die Taste , bis die Anzahl der Stunden angezeigt wird, die der Luftreiniger betrieben werden soll.

Um die Timer-Funktion zu deaktivieren, drücken Sie so oft die Taste , bis die Timer-Anzeige (**1**, **4** oder **8**) erlischt.



## 5 Reinigen des Luftreinigers

### Hinweis

- Ziehen Sie vor dem Reinigen des Luftreinigers stets den Netzstecker aus der Steckdose.
- Tauchen Sie den Luftreiniger niemals in Wasser oder andere Flüssigkeiten.
- Verwenden Sie keine Scheuermittel oder aggressive bzw. brennbare Reinigungsmittel wie zum Beispiel Bleiche oder Alkohol, um die Teile des Luftreinigers zu reinigen.
- Nur der Vorfilter ist abwaschbar. Die anderen Luftreinigerfilter sind nicht abwaschbar und können nicht mit dem Staubsauger gereinigt werden.

### Reinigen des Luftreinigers

Reinigen Sie das Luftreinigergehäuse regelmäßig innen und außen, damit sich kein Staub ansammelt.

- 1** Wischen Sie Staub mit einem trockenen weichen Tuch vom Gerätegehäuse ab.
- 2** Reinigen Sie den Lufteinlass und -auslass mit einem trockenen weichen Tuch.

### Reinigen des Luftqualitätssensors

Reinigen Sie den Luftqualitätssensor alle 2 Monate, um die ideale Funktion des Luftreinigers sicherzustellen. Reinigen Sie ihn öfter, wenn Sie den Reiniger in einer staubigen Umgebung verwenden.

### Hinweis

- Wenn die Luftfeuchtigkeit im Zimmer sehr hoch ist, kann sich Kondenswasser am Luftqualitätssensor bilden. Infolgedessen kann die Luftqualitätsanzeige eine schlechte Luftqualität anzeigen, obwohl diese gut ist. In diesem Fall müssen Sie den Luftqualitätssensor reinigen oder eine der manuellen Geschwindigkeitsstufen verwenden.

- 1** Reinigen Sie Einlass und Auslass des Luftqualitätssensors mit einer weichen Bürste (Abb. 14).
- 2** Nehmen Sie die Abdeckung des Luftqualitätssensors ab (Abb. 15).
- 3** Reinigen Sie den Luftqualitätssensor sowie den Lufteinlass und -auslass mit einem leicht angefeuchteten Wattestäbchen (Abb. 16).
- 4** Trocknen Sie sie mit einem trockenen Wattestäbchen.
- 5** Setzen Sie die Abdeckung des Luftqualitätssensors wieder auf.

## 6 Reinigen des Vorfilters

### Hinweis

- Der Vorfilter ist abwaschbar und kann mit dem Staubsauger gereinigt werden.
- Reinigen Sie den Vorfilter alle zwei Wochen, um eine ideale Funktion des Luftreinigers sicherzustellen.

- 1** Schalten Sie den Luftreiniger aus, und ziehen Sie den Netzstecker aus der Steckdose.
- 2** Greifen Sie mit den Fingern in die Aussparung an den Seitenabdeckungen, und ziehen Sie den unteren Teil der Frontabdeckung vorsichtig zu sich heran (1). Heben Sie dann die Haken oben an der Abdeckung aus dem oberen Teil des Luftreinigers (2) (Abb. ②).
- 3** Um den Vorfilter zu entfernen, fassen Sie ihn an den beiden Aussparungen, und ziehen Sie den Filter in Ihre Richtung (Abb. ⑰).
- 4** Verwenden Sie einen Staubsauger zur Reinigung des Vorfilters, oder reinigen Sie ihn unter fließendem Wasser. Wenn der Vorfilter sehr schmutzig ist, verwenden Sie eine weiche Bürste, um den Staub zu entfernen (Abb. ⑱).
- 5** Lassen Sie den Vorfilter an der Luft trocknen.
- 6** Setzen Sie den Vorfilter wieder in den Luftreiniger ein. Befestigen Sie alle Haken ordnungsgemäß am Luftreiniger (Abb. ⑥).
- 7** Um die Frontabdeckung wieder anzubringen, setzen Sie die oberen Haken zuerst in den oberen Teil

des Luftreinigers (1) ein. Drücken Sie dann die Abdeckung gegen das Gehäuse des Luftreinigers (2) (Abb. ⑦).

### Hinweis

- Alternativ können Sie den Vorfilter mit einem Staubsauger reinigen.
- Vergewissern Sie sich, dass der Vorfilter vollständig trocken ist. Wenn er noch nass ist, können sich darin Bakterien vermehren, und die Lebensdauer des Vorfilters kann sich verkürzen.
- Vergewissern Sie sich, dass die Seite mit den zwei Aussparungen in Ihre Richtung zeigt, und dass alle Haken des Vorfilters ordnungsgemäß am Luftreiniger befestigt sind.

# 7 Auswechseln der Filter

Die Filterwechselanzeige (🔔) zeigt an, dass die Filter ausgewechselt werden müssen.

## Hinweis

- Wenn Sie zum Filterwechseln die Frontabdeckung abnehmen und der Luftreiniger eingeschaltet ist, werden alle Anzeigen auf dem Bedienfeld deaktiviert.
- Sobald Sie die Frontabdeckung wieder auf den Luftreiniger setzen, leuchten alle Anzeigen zweimal auf. Dann ist der Luftreiniger ausgeschaltet. Drücken Sie die Taste ⏻, um den Luftreiniger wieder einzuschalten.

## Auswechseln des NanoProtect-Aktivkohlefilters und des NanoProtect-Filters

### Hinweis

- Der NanoProtect-Aktivkohlefilter und der NanoProtect-Filter sind nicht abwaschbar und können nicht mit dem Staubsauger gereinigt werden.

Wechseln Sie sowohl den NanoProtect-Aktivkohlefilter als auch den NanoProtect-Filter aus, wenn die Anzeige 🔔 aufleuchtet. Diese Anzeige leuchtet ca. 2 Wochen lang. Am letzten Tag der 2 Wochen gibt der Luftreiniger alle 30 Minuten einen Signalton aus, der Sie darüber informiert, dass der Filter ausgewechselt werden muss.

### Hinweis

- Setzen Sie die Filter ordnungsgemäß ein.
- Vergewissern Sie sich, dass Sie die richtige Reihenfolge einhalten. Setzen Sie also zunächst den NanoProtect-Filter, dann den NanoProtect-Aktivkohlefilter und zuletzt den Vorfilter ein.
- Vergewissern Sie sich, dass die Seite mit dem Etikett zu Ihnen gerichtet ist.

- 1 Schalten Sie den Luftreiniger aus, und ziehen Sie den Netzstecker aus der Steckdose.
- 2 Greifen Sie mit den Fingern in die Aussparungen der Seitenabdeckungen, und ziehen Sie den unteren Teil der Frontabdeckung vorsichtig zu sich heran. Heben Sie die Abdeckung aus den Haken oben am Luftreiniger (Abb. ②).
- 3 Entfernen Sie die Filter jeweils über die Lasche auf dem Filter. Nehmen Sie die Filter an beiden Seiten, und entsorgen Sie sie vorsichtig im Hausmüll (Abb. ⑱).

### Hinweis

- Berühren Sie nicht die plissierte Filteroberfläche, und riechen Sie nicht am Filter, da dieser Schadstoffe aus der Luft gesammelt hat.
- Waschen Sie sich die Hände, nachdem Sie die gebrauchten Filter entsorgt haben.

- 4 Entfernen Sie das gesamte Verpackungsmaterial von den neuen Filtern (Abb. ④).
- 5 Setzen Sie den neuen NanoProtect-Filter zuerst in den Luftreiniger ein (Abb. ⑳).
- 6 Setzen Sie dann den neuen NanoProtect-Aktivkohlefilter in den Luftreiniger ein (Abb. ㉑).

- 7 Setzen Sie den Vorfilter in den Luftreiniger ein (Abb. ⑥).

 Hinweis

- Vergewissern Sie sich, dass die Seite mit den zwei Aussparungen in Ihre Richtung zeigt, und dass alle Haken des Vorfilters ordnungsgemäß am Luftreiniger befestigt sind.

- 8 Um die Frontabdeckung wieder anzubringen, setzen Sie die oberen Haken zuerst in den oberen Teil des Luftreinigers (1) ein. Drücken Sie dann die Abdeckung gegen das Gehäuse des Luftreinigers (2) (Abb. ⑦).

- 9 Setzen Sie die Filterstandzeit des NanoProtect-Aktivkohlefilters und des NanoProtect-Filters zurück (siehe "Zurücksetzen des Zählers für die Filterstandzeit").

## 8 Zurücksetzen des Zählers für die Filterstandzeit

Beim Auswechseln des Filters ist es wichtig, dass Sie auch den Zähler für die Filterstandzeit zurücksetzen. So kann der Luftreiniger synchron mit der Filterstandzeit laufen.

Setzen Sie nach dem Filterwechsel die Filterstandzeit zurück:



- 1 Schalten Sie den Luftreiniger aus, und ziehen Sie den Netzstecker aus der Steckdose.
- 2 Wechseln Sie die Luftreinigerfilter aus (siehe "Auswechseln der Filter").
- 3 Stecken Sie den Stecker in die Steckdose, und schalten Sie den Luftreiniger wieder ein.
- 4 Halten Sie die Taste  2 Sekunden lang gedrückt (Abb. ②②).



 Hinweis

- Setzen Sie den Luftreiniger zurück, wenn er eingesteckt und eingeschaltet ist.
- Wechseln Sie die Filter nur aus, wenn die Anzeige  aufleuchtet.

# 9 Fehlerbehebung

In diesem Kapitel sind die häufigsten Probleme aufgeführt, die beim Gebrauch des Luftreinigers auftreten können. Sollten Sie ein Problem mithilfe der nachstehenden Informationen nicht beheben können, wenden Sie sich bitte an das Service-Center in Ihrem Land.

Problem	Mögliche Lösung
Die Anzeige  leuchtet ununterbrochen.	Der Filter ist voll. Ersetzen Sie den Filter, und setzen Sie den Zähler für die Filterstandzeit zurück.
Aus dem Luftauslass kommt keine Luft.	Der Luftreiniger ist nicht an die Stromversorgung angeschlossen. Stecken Sie den Netzstecker des Luftreinigers in die Steckdose, und schalten Sie diesen ein.
Die Lüftergeschwindigkeit ändert sich nicht, wenn der SLEEP-Modus aktiviert ist.	Im SLEEP-Modus ist die Lüftergeschwindigkeit auf eine sehr niedrige Stufe eingestellt. Wenn Sie die Lüftergeschwindigkeit ändern möchten, drücken Sie die Taste  einmal oder mehrmals, um die gewünschte Lüftergeschwindigkeit einzustellen.
Der Luftstrom, der aus dem Luftauslass dringt, ist bedeutend schwächer als vorher.	<ul style="list-style-type: none"><li>• Der Vorfilter ist verschmutzt. Reinigen Sie den Vorfilter (siehe Kapitel "Reinigen des Vorfilters").</li><li>• Sie haben nicht das gesamte Verpackungsmaterial der Filter entfernt. Vergewissern Sie sich, dass Sie das gesamte Verpackungsmaterial entfernt haben.</li></ul>
Die Luftqualität verbessert sich nicht, obwohl der Luftreiniger eine lange Zeit über in Betrieb war.	<ul style="list-style-type: none"><li>• Einer der Filter wurde nicht in den Luftreiniger eingesetzt. Vergewissern Sie sich, dass alle Filter ordnungsgemäß in der folgenden Reihenfolge von innen nach außen eingesetzt sind: 1) NanoProtect-Filter 2) NanoProtect-Aktivkohlefilter und 3) Vorfilter.</li><li>• Der Luftqualitätssensor ist nass. Die Luftfeuchtigkeit im Raum ist hoch und verursacht Kondensation. Vergewissern Sie sich, dass der Luftqualitätssensor sauber und trocken ist (siehe "Reinigen des Luftqualitätssensors").</li></ul>
Die Farbe der Luftqualitätsanzeige ändert sich nicht.	<ul style="list-style-type: none"><li>• Der Luftqualitätssensor ist verschmutzt. Reinigen Sie den Luftqualitätssensor (siehe "Reinigen des Luftqualitätssensors").</li><li>• Der Raum wird nicht ausreichend belüftet. Öffnen Sie ein Fenster, um die Luftzirkulation zu verbessern.</li></ul>

Problem	Mögliche Lösung
Ich benötige sehr saubere Luft, weil ich eine Allergie habe.	Sie können die Empfindlichkeit des Luftqualitätssensors so ändern (siehe "Einstellen der Empfindlichkeit des Luftqualitätssensors"), dass der Luftreiniger die Luft noch intensiver reinigt.
Der Luftreiniger ist sehr laut.	<ul style="list-style-type: none"> <li>• Überprüfen Sie, ob Sie das gesamte Verpackungsmaterial von den Filtern entfernt haben.</li> <li>• Wenn das Gerät weiterhin zu laut ist, können Sie die Geschwindigkeit des Lüfters auf eine niedrigere Stufe einstellen.</li> </ul>
Der Luftreiniger zeigt an, dass ich einen Filter auswechseln muss, obwohl ich dies schon gemacht habe.	Vielleicht haben Sie die Taste  nicht ordnungsgemäß gedrückt. Stecken Sie den Netzstecker des Geräts in die Steckdose, drücken Sie die Taste  , um das Gerät einzuschalten, und halten Sie die Taste  2 Sekunden lang gedrückt.

## 10 Garantie und Kundendienst

Benötigen Sie weitere Informationen oder treten Probleme auf, besuchen Sie die Philips Website [www.philips.com](http://www.philips.com), oder setzen Sie sich mit einem Philips Service-Center in Ihrem Land in Verbindung (Telefonnummer siehe Garantieschrift). Sollte es in Ihrem Land kein Service-Center geben, wenden Sie sich bitte an Ihren lokalen Philips Händler.

### Bestellen von Ersatz- oder Zubehörteilen

Wenn Sie ein Teil ersetzen müssen oder ein zusätzliches Teil kaufen möchten, wenden Sie sich an Ihren Philips Händler, oder besuchen Sie [www.philips.com/support](http://www.philips.com/support). Wenn Sie Probleme bei der Beschaffung der Teile haben, wenden Sie sich bitte an ein Philips Service-Center in Ihrem Land (Telefonnummer siehe Garantieschrift).

## 11 Hinweise

### Elektromagnetische Felder

Dieses Philips Gerät erfüllt sämtliche Normen und Regelungen bezüglich der Exposition in elektromagnetischen Feldern.

### Elektromagnetische Verträglichkeit

Koninklijke Philips N.V. produziert und vertreibt viele Endkundenprodukte, die, wie jedes elektronische Gerät im Allgemeinen, elektromagnetische Signale aussenden und empfangen können.

Eines der grundsätzlichen Unternehmensprinzipien von Philips ist es, für unsere Produkte alle notwendigen Gesundheits- und Sicherheitsmaßnahmen zu ergreifen, um allen anwendbaren rechtlichen Anforderungen zu entsprechen und die zum Zeitpunkt der Herstellung des Produkts anwendbaren EMV-Normen in vollem Maße einzuhalten.

Philips hat sich dazu verpflichtet, Produkte zu entwickeln, herzustellen und zu verkaufen, die sich nicht nachteilig auf die Gesundheit auswirken. Philips bestätigt, dass seine Produkte gemäß aktuellen wissenschaftlichen Erkenntnissen sicher sind, wenn die Produkte für ihren bestimmungsgemäßen Zweck verwendet werden.

Philips spielt eine aktive Rolle in der Entwicklung der internationalen EMF- und Sicherheitsstandards, sodass

Philips auch weiterhin die neuesten Entwicklungen der Standardisierung so früh wie möglich in seine Produkte integrieren kann.

Änderungen oder Modifizierungen des Geräts, die nicht ausdrücklich von Philips Consumer Lifestyle genehmigt wurden, können zum Erlöschen der Betriebserlaubnis führen.

---

## Recycling



Dieses Symbol bedeutet, dass das Produkt nicht mit dem normalen Hausmüll entsorgt werden kann (2012/19/EU).

Befolgen Sie die örtlichen Bestimmungen zur getrennten Entsorgung von elektrischen und elektronischen Produkten. Eine ordnungsgemäße Entsorgung hilft, negative Auswirkungen auf Umwelt und Gesundheit zu vermeiden.



# Contenido

---

<b>1 Importante</b>	
Seguridad	32

---

<b>2 Purificador de aire</b>	34
Contenido de la caja	34

---

<b>3 Introducción</b>	35
Instalación de los filtros	35

---

<b>4 Uso del purificador de aire</b>	36
Explicación del piloto de calidad del aire	36
Explicación de la alerta de protección de aire saludable	36
Encendido	36
Configuración de la sensibilidad del sensor de calidad del aire	37
Cambio de la velocidad del ventilador	37
Manual	37
Ajuste del temporizador	38

---

<b>5 Limpieza del purificador de aire</b>	38
Limpieza del purificador de aire	38
Limpieza del sensor de calidad del aire	39

---

<b>6 Limpieza del prefiltro</b>	39
---------------------------------	----

---

<b>7 Sustitución de los filtros</b>	40
Sustitución del filtro de carbón activado NanoProtect y del filtro NanoProtect	40

---

<b>8 Restablecimiento del contador de vida útil de los filtros</b>	42
--	----

---

<b>9 Solución de problemas</b>	43
--------------------------------	----

---

<b>10 Garantía y servicio</b>	45
Solicitud de piezas y accesorios	45

---

<b>11 Avisos</b>	45
Campos electromagnéticos (CEM)	45
Conformidad con EMF	45
Reciclaje	46

# 1 Importante

---

## Seguridad

Antes de usar el aparato, lea detenidamente este manual de usuario y consérvelo por si necesitara consultarlo en el futuro.

### Peligro

- No deje que entre agua ni cualquier otro líquido o detergente inflamable en el aparato para evitar el riesgo de incendio o de descargas eléctricas.
- No lave el aparato con agua ni con cualquier otro líquido o detergente (inflamable) para evitar el riesgo de incendio o de descargas eléctricas.

### Advertencia

- Antes de conectar el aparato, compruebe si el voltaje indicado en la parte inferior o posterior de este se corresponde con el voltaje de la red eléctrica local.
- Si el cable de alimentación está dañado, debe ser sustituido por Philips o por un centro de servicio

autorizado por Philips u otro personal cualificado con el fin de evitar situaciones de peligro.

- No utilice el aparato si la clavija, el cable de alimentación o el propio aparato están dañados.
- Este aparato puede ser usado por niños a partir de ocho años, por personas con capacidad física, psíquica o sensorial reducida y por quienes no tengan los conocimientos y la experiencia necesarios siempre que lo hagan bajo supervisión o hayan recibido instrucciones sobre cómo utilizar el aparato de forma segura y conozcan los riesgos que conlleva su uso. No permita que los niños jueguen con el aparato. Los niños no deben llevar a cabo la limpieza ni el mantenimiento del producto sin supervisión.
- No bloquee la entrada y salida de aire con ningún objeto.

### Precaución

- Este aparato no puede sustituir un sistema de ventilación, la limpieza

- regular con aspirador ni el uso de una campana extractora o ventilador al cocinar.
- Si los conectores de la toma de alimentación utilizada para conectar el aparato están en mal estado, el enchufe del aparato se calentará. Asegúrese de enchufar el aparato a una toma de corriente conectada adecuadamente.
  - Coloque y utilice siempre el aparato sobre una superficie seca, estable, plana y horizontal.
  - Deje al menos 20 cm de espacio libre por detrás y a ambos lados del aparato, y al menos 30 cm por encima del aparato.
  - No coloque nada sobre el aparato ni se siente sobre el mismo.
  - No coloque el aparato directamente bajo un sistema de aire acondicionado para evitar que el agua condensada caiga sobre él.
  - Antes de encender el aparato, asegúrese de que todos los filtros estén bien montados.
- Utilice solo filtros originales de Philips especialmente diseñados para este aparato. No utilice otros filtros.
  - Evite golpear el aparato (especialmente la entrada y la salida de aire) con objetos duros.
  - Levante o mueva siempre el aparato con ayuda del asa de la parte posterior.
  - No inserte los dedos ni ningún objeto en la salida de aire.
  - No use este aparato si ha utilizado insecticidas domésticos que producen humo, ni en lugares donde haya residuos oleosos, incienso encendido o gases químicos.
  - No utilice el aparato cerca de aparatos de gas, sistemas de calefacción ni chimeneas.
  - Desenchufe siempre el aparato después de usarlo y antes de limpiarlo.
  - No utilice el aparato en habitaciones con grandes cambios de temperatura, ya que podría producir condensación dentro del aparato.

- Para evitar interferencias, coloque el aparato a una distancia de al menos 2 m de otros aparatos eléctricos que utilicen ondas de radio aéreas, como televisores, radios y relojes de control por radio.
- El aparato está diseñado únicamente para su uso doméstico en condiciones de funcionamiento normales.
- No utilice el aparato en entornos húmedos o con elevadas temperaturas ambiente, como el baño o la cocina.
- El aparato no elimina el monóxido de carbono (CO) ni el radón (Rn). No puede utilizarse de forma segura en caso de accidentes con procesos de combustión y productos químicos peligrosos.

## 2 Purificador de aire

Le felicitamos por su compra y le damos la bienvenida a Philips.

Para poder beneficiarse por completo de la asistencia que ofrece Philips, registre el producto en [www.philips.com/welcome](http://www.philips.com/welcome).

Antes de instalar y usar el aparato, lea detenidamente este manual de usuario. Consérvelo por si necesitara consultarlo en el futuro.

---

### Contenido de la caja

Compruebe e identifique el contenido del paquete (imagen ①):

- A** Sensor del purificador de aire
- B** Filtro 4: filtro NanoProtect (AC4124)
- C** Filtro 3: filtro de carbón activado NanoProtect (AC4123)
- D** Filtro 1: prefiltro
- E** Manual de usuario
- F** Garantía

# 3 Introducción

## Instalación de los filtros

El purificador de aire está equipado con todos los filtros en el interior, pero debe retirar el embalaje de estos antes de utilizarlo. Extraiga todos los filtros, retire el embalaje y vuelva a colocarlos en el purificador de aire tal y como se describe a continuación.

### Nota

- Introduzca los filtros en la posición correcta.
- Asegúrese de colocar los filtros en el orden siguiente: filtro NanoProtect, filtro de carbón activado NanoProtect y, finalmente, prefiltro.
- Asegúrese de que el lateral con la etiqueta apunte hacia usted.

- 1** Coloque los dedos en las ranuras de los paneles laterales y tire suavemente de la parte superior del panel frontal.
- 2** Extraiga suavemente la parte inferior del panel (1) y, a continuación, levante la parte superior del panel frontal (2) (imagen ②).
- 3** Extraiga todos los filtros del purificador (imagen ③).
- 4** Retire todo el material de embalaje de los filtros (imagen ④).
- 5** Vuelva a colocar los filtros en el purificador (imagen ⑤).
- 6** Coloque el prefiltro en el purificador (imagen ⑥).

### Nota

- Asegúrese de que el lateral con dos salientes apunte hacia usted y de que todos los ganchos del prefiltro estén correctamente fijados al purificador.

- 7** Para volver a fijar el panel frontal, introduzca los ganchos superiores en la parte superior del purificador en primer lugar (1). A continuación, empuje el panel contra el cuerpo del purificador (2) (imagen ⑦).

## 4 Uso del purificador de aire

### Explicación del piloto de calidad del aire

Color del anillo luminoso de calidad del aire	Nivel de calidad del aire
Azul	Bueno
Morado	Aceptable
Rojo	Malo

El piloto de calidad del aire se ilumina automáticamente cuando se enciende el purificador.

#### Nota

- El sensor de calidad del aire integrado mide la calidad del aire y selecciona automáticamente el color adecuado para el piloto de calidad del aire. Cuando el aire está limpio, el piloto de calidad del aire se ilumina en azul. Cuando la calidad del aire se deteriora, el piloto de calidad del aire cambia a un color violeta o rojo.

### Explicación de la alerta de protección de aire saludable

El piloto de sustitución del filtro (8) indica que los filtros deben sustituirse (imagen 8).

Alerta de protección de aire saludable	Realice esta acción:
El piloto de sustitución del filtro 8 se enciende de forma continua. Esto dura aproximadamente 2 semanas. El último día de estas 2 semanas, el purificador emitirá pitidos cada 30 minutos para informarle de que los filtros deben sustituirse.	Sustituya el filtro de carbón activado NanoProtect y el filtro NanoProtect.

### Encendido

- 1 Introduzca la clavija del purificador de aire en la toma de alimentación.  
↳ Todos los pilotos se encienden dos veces y se escucha un pitido. A continuación, los pilotos se apagan de nuevo.
- 2 Pulse el botón  $\phi$  para encender el purificador (imagen 9).  
↳ El piloto de calidad del aire indica la calidad del aire actual.  
↳ El piloto de velocidad del ventilador  $\sim$  se enciende (imagen 10).
- 3 Pulse el botón  $\phi$  para apagar el purificador.

## Configuración de la sensibilidad del sensor de calidad del aire

Las personas con ciertos problemas de salud (por ejemplo, alergias o asma) tienen una mayor necesidad de aire limpio. Por esta razón, el purificador le permite ajustar la sensibilidad del sensor de calidad del aire. Si establece la sensibilidad en un nivel más elevado, el purificador comenzará a limpiar el aire para conseguir un nivel inferior de contaminación.



Hay 3 niveles de sensibilidad:

- Extra sensible (ajuste predeterminado)
- Sensible
- Normal





Puede ajustar la sensibilidad del sensor de calidad del aire de la siguiente forma.

### Nota

- Al establecer un nivel de sensibilidad más elevado, el purificador comenzará a limpiar el aire para conseguir un nivel inferior de contaminación, de forma que el aire esté incluso más limpio. Enchufe el purificador antes de ajustar la sensibilidad del sensor de calidad del aire.

- 1 Pulse el botón  e introduzca simultáneamente la clavija en la toma de corriente.
  - ↳ El purificador emite dos pitidos y uno de los pilotos  se enciende para indicar el nivel de sensibilidad actual del sensor de calidad del aire.

Piloto del temporizador	Nivel de sensibilidad
1	Extra sensible
4	Sensible
8	Normal

- 2 Pulse el botón  para ajustar el nivel de sensibilidad del sensor de calidad del aire (imagen ).
  - ↳ Uno de los pilotos  se enciende para indicar el nivel de sensibilidad preferido del sensor de calidad del aire.
- 3 Pulse el botón  para apagar el purificador.







### Nota

- Al cambiar la sensibilidad, el purificador empieza a funcionar automáticamente con el nivel de sensibilidad establecido cada vez que lo enciende.

## Cambio de la velocidad del ventilador

### Manual

Puede seleccionar la velocidad del ventilador deseada.

- 1 Pulse el botón  para encender el purificador (imagen ).
- 2 Pulse el botón  una o más veces para seleccionar la velocidad del ventilador que desee:  ~   (imagen ).





### Consejo

- Si el piloto de calidad del aire se ilumina en azul, esto significa que la calidad del aire es buena y puede seleccionar una velocidad inferior para el ventilador.

---

## Modo silencioso

En el modo silencioso, el filtro de aire funciona de forma silenciosa y todos los pilotos se atenúan para no interrumpir su descanso.





- 1 Pulse el botón  para encender el purificador (imagen )
- 2 Pulse el botón  para seleccionar el modo silencioso.
  - ↳ El piloto  se enciende (imagen )

Para cambiar a otra velocidad del ventilador, pulse el botón .

---

## Ajuste del temporizador

Con la función de temporizador, puede dejar que el purificador funcione durante un número de horas establecido. Una vez transcurrido el tiempo establecido, el purificador se apagará automáticamente.

- 1 Pulse el botón  para encender el purificador (imagen )
- 2 Pulse el botón  para activar el temporizador (imagen )
  - ↳ El piloto del temporizador (**1, 4** o **8**) se enciende.
- 3 Pulse el botón  varias veces para establecer el número de horas que desea mantener el funcionamiento del purificador.

Para desactivar la función de temporizador, pulse el botón  varias veces hasta que el piloto del temporizador (**1, 4** o **8**) se apague.

# 5 Limpieza del purificador de aire

### Nota

- Desenchufe siempre el purificador antes de limpiarlo.
- No sumerja nunca el purificador en agua u otros líquidos.
- Nunca utilice productos de limpieza abrasivos, agresivos o inflamables, como lejía o alcohol, para limpiar cualquier parte del purificador.
- Solo el prefiltro puede lavarse. El resto de filtros del purificador de aire no pueden lavarse ni limpiarse con un aspirador.

---

## Limpieza del purificador de aire

Limpie regularmente la parte interior y exterior del cuerpo del purificador para evitar la acumulación de polvo.

- 1 Limpie el polvo del purificador con un paño seco y suave.
- 2 Limpie la entrada y salida de aire con un paño seco y suave.



## Limpeza del sensor de calidad del aire

Limpe el sensor de calidad del aire cada 2 meses para obtener un funcionamiento óptimo del purificador. Limpe el purificador con más frecuencia si lo utiliza en un entorno con polvo.

### Nota

- Cuando el nivel de humedad de la habitación sea muy elevado, es posible que el agua se condense en el sensor de calidad del aire. Como resultado, el piloto de calidad del aire puede indicar que la calidad del aire es mala a pesar de que sea buena. En este caso, debe limpiar el sensor de calidad del aire o utilizar uno de los ajustes de velocidad manuales.

- 1 Limpe la entrada y la salida de aire del sensor de calidad con un cepillo suave (imagen 14).
- 2 Extraiga la cubierta del sensor de calidad del aire (imagen 15).
- 3 Limpe el sensor de calidad del aire, así como la entrada y la salida de polvo con un bastoncillo de algodón ligeramente humedecido (imagen 16).
- 4 Séquelos con un bastoncillo de algodón seco.
- 5 Vuelva a fijar la cubierta del sensor de calidad del aire.

## 6 Limpeza del prefiltro

### Nota

- El prefiltro puede lavarse y limpiarse con un aspirador.
- Limpe el prefiltro cada dos semanas para garantizar un funcionamiento óptimo del purificador.

- 1 Apague el purificador y desenchúfelo.
- 2 Coloque los dedos en las ranuras de los paneles laterales y tire suavemente de la parte inferior del panel frontal (1). A continuación, extraiga los ganchos de la parte superior del panel de la parte superior del purificador (2) (imagen 2).
- 3 Para extraer el prefiltro, agarre los dos salientes y tire del filtro (imagen 17).
- 4 Utilice un aspirador para limpiar el prefiltro o lávelo con agua del grifo. Si el prefiltro está muy sucio, utilice un cepillo suave para retirar el polvo (imagen 18).
- 5 Seque el prefiltro al aire.
- 6 Vuelva a colocar el prefiltro en el purificador. Fije todos los ganchos al purificador correctamente (imagen 6).
- 7 Para volver a fijar el panel frontal, introduzca los ganchos superiores en la parte superior del purificador en primer lugar (1). A continuación, empuje el panel contra el cuerpo del purificador (2) (imagen 7).

### Nota

- A la hora de limpiar el prefiltro, también puede eliminar el polvo con un aspirador.
- Asegúrese de que el prefiltro esté completamente seco. Si todavía está húmedo, las bacterias pueden multiplicarse y reducir la vida útil del prefiltro.
- Asegúrese de que el lateral con dos salientes apunte hacia usted y de que todos los ganchos del prefiltro estén correctamente fijados al purificador.

## 7 Sustitución de los filtros

El piloto de sustitución del filtro  indica que los filtros deben sustituirse.

### Nota

- Si extrae el panel frontal para cambiar los filtros mientras el purificador está encendido, se apagarán todos los pilotos del panel de control.
- Una vez que se haya colocado de nuevo el panel frontal en el purificador, todos los pilotos se parpadearán dos veces. A continuación, el purificador se apagará. Pulse el botón  para encender el purificador de nuevo.

---

## Sustitución del filtro de carbón activado NanoProtect y del filtro NanoProtect

### Nota

- El filtro de carbón activado NanoProtect y el filtro NanoProtect no pueden lavarse ni limpiarse con un aspirador.

Sustituya el filtro de carbón activado NanoProtect y el filtro NanoProtect cuando el piloto  se encienda. Este piloto se iluminará durante aproximadamente 2 semanas. El último día de estas 2 semanas, el purificador emitirá pitidos cada 30 minutos para informarle de que el filtro debe sustituirse.

### Nota

- Introduzca los filtros en la posición correcta.
- Asegúrese de colocar los filtros en el orden siguiente: filtro NanoProtect, filtro de carbón activado NanoProtect y, finalmente, prefiltro.
- Asegúrese de que el lateral con la etiqueta apunte hacia usted.

- 1 Apague el purificador y desenchúfelo.
- 2 Coloque los dedos en las ranuras de los paneles laterales y tire suavemente de la parte inferior del panel frontal. Retire el panel de los ganchos de la parte superior del purificador (imagen ②).
- 3 Extraiga los filtros con la etiqueta. Coja los filtros por ambos laterales y deposítelos en el contenedor de basura doméstico (imagen ⑱).

### Nota

- No toque la superficie plegada del filtro ni lo huela, dado que se ha utilizado para recoger agentes contaminantes del aire.
- Lávese las manos después de desechar los filtros utilizados.

- 4 Retire todo el material de embalaje de los nuevos filtros (imagen ④).
- 5 Coloque el nuevo filtro NanoProtect en el purificador en primer lugar (imagen ⑳).
- 6 A continuación, coloque el nuevo filtro de carbón activado NanoProtect en el purificador (imagen ㉑).
- 7 Coloque el prefiltro en el purificador (imagen ⑥).



### Nota

- Asegúrese de que el lateral con dos salientes apunte hacia usted y de que todos los ganchos del prefiltro estén correctamente fijados al purificador.

- 8 Para volver a fijar el panel frontal, introduzca los ganchos superiores en la parte superior del purificador en primer lugar (1). A continuación, empuje el panel contra el cuerpo del purificador (2) (imagen ⑦).
- 9 Restablezca el filtro de carbón activado NanoProtect y el filtro NanoProtect (consulte la sección "Restablecimiento del contador de vida útil de los filtros").

## 8 Restablecimiento del contador de vida útil de los filtros

Cuando sustituya los filtros, es importante que, a continuación, también restablezca el contador de vida útil de los mismos. Esto sincroniza el purificador con la vida útil de los filtros. Después de sustituirlos, restablezca el tiempo de los filtros:



- 1 Apague el purificador y desenchúfelo.
- 2 Sustituya los filtros del purificador de aire (consulte la sección "Sustitución de los filtros").
- 3 Introduzca la clavija en la toma de corriente y encienda el purificador de nuevo.
- 4 Mantenga pulsado el botón  durante 2 segundos (imagen ).



### Nota

- Restablezca el purificador cuando esté enchufado y encendido.
- Sustituya los filtros únicamente cuando el piloto  se encienda.

## 9 Solución de problemas

En este capítulo se resumen los problemas más comunes que le pueden surgir con el purificador. Si no puede resolver el problema con la información que aparece a continuación, póngase en contacto con el servicio de atención al cliente de su país.

Problema	Solución posible
El piloto  se ha iluminado de forma continua.	El filtro está lleno. Sustituya el filtro y restablezca el contador de vida útil del filtro.
No sale aire por la salida de aire.	El purificador no está conectado a la fuente de alimentación. Introduzca la clavija del purificador en la toma de alimentación y enciéndalo.
La velocidad del ventilador no cambia cuando se activa el modo silencioso.	En el modo silencioso, la velocidad del ventilador se establece en un nivel muy bajo. Si desea cambiar la velocidad del ventilador, pulse el botón  una o más veces para establecer la velocidad del ventilador deseada.
El flujo de aire procedente de la salida de aire es mucho más débil que anteriormente.	<ul style="list-style-type: none"><li>• El prefiltro está sucio. Limpie el prefiltro (consulte la sección "Limpieza del prefiltro").</li><li>• No ha retirado todo el material de embalaje de los filtros. Asegúrese de retirar todo el material de embalaje.</li></ul>
La calidad del aire no mejora a pesar de que el purificador ha funcionado durante un largo período de tiempo.	<ul style="list-style-type: none"><li>• Uno de los filtros no se ha sustituido en el purificador. Asegúrese de instalar todos los filtros correctamente en el orden siguiente, empezando por el filtro más interno: 1) filtro NanoProtect, 2) filtro de carbón activado NanoProtect y 3) prefiltro.</li><li>• El sensor de calidad del aire está húmedo. El nivel de humedad de la habitación es elevado y provoca que el agua se condense. Asegúrese de que el sensor de calidad del aire esté limpio y seco (consulte la sección "Limpieza del sensor de calidad del aire").</li></ul>
El color del piloto de calidad del aire siempre permanece igual.	<ul style="list-style-type: none"><li>• El sensor de calidad del aire está sucio. Limpie el sensor de calidad del aire (consulte la sección "Limpieza del sensor de calidad del aire").</li><li>• No hay suficiente ventilación en la habitación. Abra una ventana para mejorar la circulación del aire.</li></ul>
Necesito un aire más limpio porque padezco alergia.	Puede cambiar la sensibilidad del sensor de calidad del aire (consulte la sección "Configuración de la sensibilidad del sensor de calidad del aire") para que el purificador limpie el aire de forma más exhaustiva.

Problema	Solución posible
El purificador es muy ruidoso.	<ul style="list-style-type: none"> <li>• Compruebe si ha retirado todo el material de embalaje de los filtros.</li> <li>• Si el aparato sigue siendo demasiado ruidoso, puede cambiar la velocidad del ventilador a una velocidad inferior.</li> </ul>
El purificador todavía indica que debo sustituir un filtro, pero ya lo he hecho.	Quizá no ha pulsado el botón  de forma adecuada. Introduzca la clavija del aparato en la toma de alimentación, pulse el botón  para encender el aparato y mantenga pulsado el botón  durante 2 segundos.

## 10 Garantía y servicio

Si necesita información o tiene un problema, visite el sitio web de Philips en [www.philips.com](http://www.philips.com) o póngase en contacto con el servicio de atención al cliente de Philips de su país (puede encontrar el número de teléfono en el folleto de garantía mundial). Si no hay servicio de atención al cliente en su país, diríjase al distribuidor Philips local.

---

### Solicitud de piezas y accesorios

Si tiene que sustituir una pieza o desea adquirir una pieza adicional, diríjase a su distribuidor Philips o visite [www.philips.com/support](http://www.philips.com/support).

Si tiene problemas para obtener las piezas, póngase en contacto con el servicio de atención al cliente de Philips en su país (encontrará el número de teléfono en el folleto de garantía mundial).

## 11 Avisos

---

### Campos electromagnéticos (CEM)

Este aparato de Philips cumple los estándares y las normativas aplicables sobre exposición a campos electromagnéticos.

---

### Conformidad con EMF

Koninklijke Philips N.V. fabrica y vende muchos productos dirigidos a consumidores que, al igual que cualquier aparato electrónico, tienen en general la capacidad de emitir y recibir señales electromagnéticas. Uno de los principios empresariales más importantes de Philips es adoptar todas las medidas de seguridad necesarias para que nuestros productos cumplan todos los requisitos legales aplicables y respeten ampliamente toda normativa aplicable sobre CEM en el momento de su fabricación.

Philips se compromete con el desarrollo, la producción y la comercialización de productos que no sean perjudiciales para la salud. Philips confirma que si los productos se manipulan de forma correcta para el uso al que están destinados, su uso será seguro según las pruebas científicas de las que se dispone actualmente.

Philips participa activamente en el desarrollo de estándares de CEM y seguridad internacionales, por lo que se puede anticipar a futuros desarrollos de estándares para integrarlos en una etapa temprana en sus productos.

Cualquier cambio o modificación que se realice en este dispositivo que no esté aprobada expresamente por Philips Consumer Lifestyle puede anular la autoridad del usuario para utilizar el equipo.

---

## Reciclaje



Este símbolo significa que este producto no debe desecharse con la basura normal del hogar (2012/19/UE). Siga la normativa de su país con respecto a la recogida de productos eléctricos y electrónicos. El correcto desecho de los productos ayuda a evitar consecuencias negativas para el medioambiente y la salud humana.



# Contenu

---

<b>1 Important</b>	
Sécurité	48

---

<b>2 Votre purificateur d'air</b>	50
Contenu de l'emballage	50

---

<b>3 Guide de démarrage</b>	51
Installation des filtres	51

---

<b>4 Utilisation du purificateur d'air</b>	52
Signification du voyant de qualité de l'air	52
Signification de l'alerte de protection de l'air sain	52
Mise en marche	52
Réglage de la sensibilité du capteur de qualité de l'air	53
Modification de la vitesse du ventilateur	53
Manuel	53
Réglage du programmateur	54

---

<b>5 Nettoyage du purificateur d'air</b>	54
Nettoyage du purificateur d'air	54
Nettoyage du capteur de qualité de l'air	55

---

<b>6 Nettoyage du préfiltre</b>	55
---------------------------------	----

---

<b>7 Remplacement des filtres</b>	56
Remplacement du filtre à charbon actif NanoProtect et du filtre NanoProtect	56

---

<b>8 Réinitialisation du compteur de la durée de vie des filtres</b>	58
--	----

---

<b>9 Dépannage</b>	59
--------------------	----

---

<b>10 Garantie et service</b>	61
Commande de pièces ou d'accessoires	61

---

<b>11 Mentions légales</b>	61
Champs électromagnétiques (CEM)	61
Conformité aux normes sur les champs électriques, magnétiques et électromagnétiques	61
Recyclage	62

# 1 Important

---

## Sécurité

Lisez attentivement ce mode d'emploi avant d'utiliser l'appareil et conservez-le pour un usage ultérieur.

### Danger

- Veillez à ne pas faire pénétrer d'eau, de détergent inflammable ou tout autre liquide dans l'appareil afin d'éviter toute électrocution et/ou tout risque d'incendie.
- Ne nettoyez pas l'appareil avec de l'eau, du détergent (inflammable) ou tout autre liquide afin d'éviter toute électrocution et/ou tout risque d'incendie.

### Avertissement

- Avant de brancher l'appareil, vérifiez que la tension indiquée sur la base ou à l'arrière de l'appareil correspond à la tension secteur locale.
- Si le cordon d'alimentation est endommagé, il doit être remplacé par Philips, par un Centre Service Agréé Philips ou par un technicien

qualifié afin d'éviter tout accident.

- N'utilisez jamais l'appareil si la prise, le cordon d'alimentation ou l'appareil lui-même est endommagé.
- Cet appareil peut être utilisé par des enfants âgés de 8 ans ou plus, des personnes dont les capacités physiques, sensorielles ou intellectuelles sont réduites ou des personnes manquant d'expérience et de connaissances, à condition que ces enfants ou personnes soient sous surveillance ou qu'ils aient reçu des instructions quant à l'utilisation sécurisée de l'appareil et qu'ils aient pris connaissance des dangers encourus. Les enfants ne doivent pas jouer avec l'appareil. Le nettoyage et l'entretien ne doivent pas être réalisés par des enfants sans surveillance.
- Ne bloquez pas l'entrée et la sortie d'air (par exemple, en plaçant des objets sur la sortie d'air ou devant l'entrée d'air).

## Attention

- Cet appareil ne remplace pas une ventilation correcte, l'utilisation régulière d'un aspirateur et l'utilisation d'une hotte ou d'un ventilateur dans la cuisine.
- Si la prise secteur utilisée pour alimenter l'appareil est en mauvais état, la fiche de l'appareil risque de surchauffer. Veillez à brancher l'appareil sur une prise secteur en bon état de marche.
- Placez et utilisez toujours l'appareil sur une surface sèche, stable, plane et horizontale.
- Laissez au moins 20 cm d'espace libre derrière et sur les côtés de l'appareil et au moins 30 cm au-dessus de l'appareil.
- Ne placez rien sur l'appareil et ne vous asseyez pas sur l'appareil.
- Ne placez pas l'appareil directement sous un climatiseur afin d'éviter que de la condensation s'écoule sur l'appareil.
- Avant de mettre l'appareil en marche, assurez-vous que tous les filtres sont correctement assemblés.
- Utilisez exclusivement les filtres Philips d'origine spécialement destinés à cet appareil. N'utilisez pas d'autres filtres.
- Évitez de heurter l'appareil (l'entrée et la sortie d'air en particulier) avec des objets durs.
- Soulevez ou déplacez toujours l'appareil à l'aide de la poignée située à l'arrière de l'appareil.
- N'insérez pas vos doigts ou des objets dans la sortie d'air.
- N'utilisez pas l'appareil après avoir utilisé un insecticide ou à proximité de résidus huileux, d'encens se consumant ou de fumées chimiques.
- N'utilisez pas l'appareil à proximité d'un appareil fonctionnant au gaz, d'une installation de chauffage ou d'une cheminée.
- Débranchez toujours l'appareil après utilisation et avant de le nettoyer.
- N'utilisez pas l'appareil dans une pièce soumise à des changements de température importants ; de la condensation pourrait se former à l'intérieur.

- Pour éviter les interférences, placez l'appareil à une distance minimale de 2 mètres des appareils électriques qui utilisent des ondes radio (téléviseurs, radios, horloges radiosynchronisées, etc.).
- Cet appareil est destiné à un usage domestique dans des conditions de fonctionnement normales.
- N'utilisez jamais l'appareil dans des environnements humides ou soumis à des températures ambiantes élevées (salle de bain, toilettes, cuisine, etc.).
- L'appareil n'élimine pas le monoxyde de carbone (CO) ni le radon (Rn). Il ne peut pas être utilisé comme dispositif de sécurité en cas d'accidents impliquant des processus de combustion et des produits chimiques dangereux.

## 2 Votre purificateur d'air

Félicitations pour votre achat et bienvenue dans le monde de Philips ! Pour profiter pleinement de l'assistance offerte par Philips, enregistrez votre produit à l'adresse [www.philips.com/welcome](http://www.philips.com/welcome). Lisez ce mode d'emploi attentivement avant d'installer et d'utiliser ce produit. Conservez-le pour un usage ultérieur.

---

### Contenu de l'emballage

Vérifiez et identifiez les différentes pièces contenues dans l'emballage (fig. ①) :

- A** Capteur de qualité de l'air
- B** Filtre 4 : filtre NanoProtect (AC4124)
- C** Filtre 3 : filtre à charbon actif NanoProtect (AC4123)
- D** Filtre 1 : pré-filtre
- E** Mode d'emploi
- F** Garantie

# 3 Guide de démarrage

## Installation des filtres

Le purificateur d'air est fourni avec tous les filtres installés, mais vous devez retirer l'emballage des filtres avant de pouvoir les utiliser. Retirez tous les filtres, déballez-les, puis remettez-les dans le purificateur comme décrit ci-dessous.

### Remarque

- Insérez les filtres dans la position correcte.
- Veillez à placer les filtres dans l'ordre suivant : filtre NanoProtect, filtre à charbon actif NanoProtect et enfin le pré-filtre.
- Assurez-vous que le côté étiqueté est orienté dans votre direction.

- 1 Placez vos doigts dans le renforcement des panneaux latéraux, puis tirez doucement la partie supérieure du panneau avant dans votre direction.
- 2 Tirez doucement la partie inférieure du panneau hors de l'appareil (1), puis soulevez la partie supérieure du panneau avant vers vous (2) (fig. ②).
- 3 Retirez tous les filtres du purificateur (fig. ③).
- 4 Retirez les filtres de leur emballage (fig. ④).
- 5 Remettez les filtres dans le purificateur (fig. ⑤).
- 6 Placez le préfiltre dans le purificateur (fig. ⑥).

### Remarque

- Assurez-vous que le côté avec les deux saillies est orienté vers vous et que tous les crochets du pré-filtre sont correctement fixés au purificateur.

- 7 Pour remettre en place le panneau avant, commencez par insérer les crochets supérieurs en haut du purificateur (1). Poussez ensuite le panneau contre le corps du purificateur (2) (fig. ⑦).

## 4 Utilisation du purificateur d'air

### Signification du voyant de qualité de l'air

Couleur du voyant de qualité de l'air	Niveau de qualité de l'air
Bleu	Bien
Violet	Fair
Rouge	Très mauvais



Le voyant de qualité de l'air s'allume automatiquement lorsque le purificateur est allumé.



#### Remarque





- Le capteur intégré de qualité de l'air mesure la qualité de l'air et sélectionne automatiquement la couleur appropriée du voyant de qualité de l'air. Lorsque l'air est propre, le voyant de qualité de l'air est bleu. Lorsque la qualité de l'air se détériore, la couleur du voyant de qualité de l'air passe du violet au rouge.

### Signification de l'alerte de protection de l'air sain

Le voyant de remplacement du filtre (  ) indique que les filtres doivent être remplacés (fig. ).

Capteur de qualité de l'air	Mesure à prendre
Le voyant de remplacement du filtre  reste allumé en continu pendant environ 2 semaines. Le dernier jour des 2 semaines, le purificateur émet un signal sonore toutes les 30 minutes pour vous informer que les filtres doivent être remplacés.	Remplacez le filtre à charbon actif NanoProtect et le filtre NanoProtect.

### Mise en marche

- 1 Branchez le cordon d'alimentation du purificateur d'air dans la prise secteur.  
↳ Tous les voyants s'allument deux fois et un signal sonore retentit. Les voyants s'éteignent de nouveau.
- 2 Appuyez sur le bouton  pour allumer le purificateur (fig. ).  
↳ Le voyant de qualité de l'air affiche la qualité de l'air actuelle.  
↳ Le voyant de vitesse du ventilateur  s'allume (fig. .
- 3 Appuyez sur le bouton  pour allumer le purificateur.

## Réglage de la sensibilité du capteur de qualité de l'air

Les personnes ayant certains problèmes de santé (allergies, asthme, etc..) ont davantage besoin d'un air sain. C'est pour cette raison que le purificateur vous permet de régler la sensibilité du capteur de qualité de l'air. Si vous le réglez sur un niveau de sensibilité plus élevé, le purificateur commence à nettoyer l'air à un niveau de pollution plus bas.

Il y a 3 niveaux de sensibilité :

- Ultra-sensible (réglage par défaut)
- Sensible
- Standard

Vous pouvez régler la sensibilité du capteur de qualité de l'air comme suit.



### Remarque

- Lorsqu'il est réglé sur une sensibilité plus élevée, le purificateur commence à nettoyer l'air à des niveaux de pollution plus bas pour rendre l'air encore plus sain. Branchez le purificateur avant de régler la sensibilité du capteur de qualité de l'air.

**1** Appuyez sur le bouton tout en branchant le purificateur.

- ↳ Le purificateur émet deux signaux sonores et l'un des voyants (1, 4, ou 8) s'allume pour afficher la sensibilité actuelle du capteur de qualité de l'air.

Voyant du minuteur	Niveau de sensibilité
<b>1</b>	Ultrasensible
<b>4</b>	Sensible
<b>8</b>	Standard

**2** Appuyez sur le bouton pour régler la sensibilité du capteur de qualité de l'air (fig. ).  
↳ L'un des voyants (1, 4 ou 8) s'allume pour indiquer le niveau de sensibilité adéquat du capteur de qualité de l'air.

**3** Appuyez sur le bouton pour allumer le purificateur.



### Remarque

- Lorsque vous modifiez la sensibilité, le purificateur démarre automatiquement à la sensibilité définie lors de la mise en marche du purificateur.

## Modification de la vitesse du ventilateur

### Manuel

Vous pouvez sélectionner la vitesse du ventilateur de votre choix.

- 1** Appuyez sur le bouton pour allumer le purificateur (fig. ).
- 2** Appuyez sur le bouton une ou plusieurs fois pour sélectionner la vitesse de ventilateur de votre choix : , ou (fig. ).





### Conseil

- Si le voyant de qualité de l'air est bleu, cela signifie que la qualité de l'air est bonne ; vous pouvez donc sélectionner une vitesse de ventilateur plus faible.

### Mode Nuit

En mode veille, le filtre à air fonctionne très silencieusement et la luminosité des voyants est réduite pour ne pas vous gêner dans votre sommeil.



- 1 Appuyez sur le bouton  pour allumer le purificateur (fig. 9).
- 2 Appuyez sur le bouton  pour sélectionner le mode veille.  
↳ Le voyant  s'allume (fig. 13).

Pour modifier la vitesse du ventilateur, appuyez sur le bouton .

---

## Réglage du programmeur

La fonction de minuterie vous permet de laisser le purificateur fonctionner pendant un nombre d'heures défini. L'appareil s'arrête automatiquement à la fin de la durée définie.

- 1 Appuyez sur le bouton  pour allumer le purificateur (fig. 9).
- 2 Appuyez sur le bouton  pour activer le programmeur. (fig. 11).  
↳ Le voyant TIMER correspondant (1, 4 ou 8) s'allume.
- 3 Appuyez sur le bouton  à plusieurs reprises pour choisir le numéro d'heures pendant lesquelles vous souhaitez que le purificateur fonctionne.

Pour désactiver le programmeur, appuyez sur le bouton  à plusieurs reprises jusqu'à ce que le voyant (1, 4 ou 8) s'éteigne.

## 5 Nettoyage du purificateur d'air



### Remarque

- Débranchez toujours le purificateur avant de le nettoyer.
- N'immergez en aucun cas le purificateur dans de l'eau ou dans un autre liquide.
- N'utilisez jamais de détergents abrasifs, agressifs ou inflammables tels que l'eau de javel ou l'alcool pour nettoyer les différentes parties du purificateur.
- Seul le préfiltre peut être lavé. Les autres filtres du purificateur d'air ne peuvent pas être lavés ou aspirés.

---

## Nettoyage du purificateur d'air

Nettoyez régulièrement l'intérieur et l'extérieur du corps du purificateur pour empêcher que de la poussière ne s'accumule.

- 1 Dépoussiérez le corps du purificateur à l'aide d'un chiffon doux et sec.
- 2 Nettoyez la sortie et l'entrée d'air à l'aide d'un chiffon doux et sec.



## Nettoyage du capteur de qualité de l'air

Nettoyez le capteur de qualité de l'air tous les 2 mois pour un fonctionnement optimal du purificateur. Nettoyez-le plus fréquemment si vous utilisez le purificateur dans un environnement poussiéreux.

### Remarque

- Si le taux d'humidité de la pièce est très élevé, il est possible que de la condensation se forme sur le capteur de qualité de l'air. Il se peut alors que le voyant de qualité de l'air indique une mauvaise qualité de l'air alors que celle-ci est pourtant bonne. Dans ce cas, vous devez nettoyer le capteur de qualité de l'air ou utiliser l'un des réglages de vitesse manuels.

- 1 Nettoyez l'entrée et la sortie du capteur de qualité de l'air à l'aide d'une brosse douce (fig. 14).
- 2 Retirez le couvercle du capteur de qualité de l'air (fig. 15).
- 3 Nettoyez le capteur de qualité de l'air, l'entrée de poussière et la sortie de poussière avec un coton-tige légèrement humidifié (fig. 16).
- 4 Séchez-les avec un coton-tige sec.
- 5 Remettez en place le couvercle du capteur de qualité de l'air.

## 6 Nettoyage du préfiltre

### Remarque

- Le préfiltre est lavable et peut être nettoyé à l'aspirateur.
- Nettoyez le pré-filtre toutes les 2 semaines pour garantir le fonctionnement optimal du purificateur.

- 1 Arrêtez le purificateur, puis débranchez-le.
- 2 Placez vos doigts dans le renfoncement des panneaux latéraux, puis tirez doucement la partie inférieure du panneau dans votre direction (1). Retirez ensuite les crochets en haut du panneau du haut du purificateur (2) (fig. 2).
- 3 Pour retirer le pré-filtre, saisissez les deux saillies, puis tirez le filtre vers vous (fig. 17).
- 4 Utilisez un aspirateur pour nettoyer le préfiltre ou lavez-le sous l'eau du robinet. Si le préfiltre est très sale, utilisez une brosse douce pour éliminer la poussière (fig. 18).
- 5 Laissez sécher le préfiltre à l'air libre.
- 6 Remettez le préfiltre dans le purificateur. Fixez correctement tous les crochets au purificateur (fig. 6).
- 7 Pour remettre en place le panneau avant, commencez par insérer les crochets supérieurs en haut du purificateur (1). Poussez ensuite le panneau contre le corps du purificateur (2) (fig. 7).

### Remarque

- Vous pouvez aussi nettoyer le préfiltre en enlevant la poussière à l'aide d'un aspirateur.
- Assurez-vous que le préfiltre est parfaitement sec. S'il est toujours humide, les bactéries peuvent s'y multiplier et réduire la durée de vie du préfiltre.
- Assurez-vous que le côté avec les deux saillies est orienté vers vous et que tous les crochets du pré-filtre sont correctement fixés au purificateur.

## 7 Remplacement des filtres

Le voyant de remplacement du filtre (  ) indique que les filtres doivent être remplacés.

### Remarque

- Si vous retirez le panneau avant pour changer le filtre alors que le purificateur est encore allumé, tous les voyants du panneau de commande s'éteignent.
- Une fois le panneau avant de nouveau en position sur le purificateur, tous les voyants clignotent deux fois. Le purificateur s'éteint ensuite. Appuyez sur le bouton  pour rallumer le purificateur.

---

## Remplacement du filtre à charbon actif NanoProtect et du filtre NanoProtect

### Remarque

- Le filtre à charbon actif NanoProtect et le filtre NanoProtect ne peuvent pas être lavés ni aspirés.

Remplacez le filtre à charbon actif NanoProtect et le filtre NanoProtect lorsque que le voyant  s'allume. Ce voyant restera allumé pendant environ 2 semaines.

Le dernier jour des 2 semaines, le purificateur émet un signal sonore toutes les 30 minutes pour vous informer que le filtre doit être remplacé.

### Remarque

- Insérez les filtres dans la position correcte.
- Veillez à placer les filtres dans l'ordre suivant : filtre NanoProtect, filtre à charbon actif NanoProtect et enfin le pré-filtre.
- Assurez-vous que le côté étiqueté est orienté dans votre direction.

- 1** Arrêtez le purificateur, puis débranchez-le.
- 2** Placez vos doigts dans le renforcement des panneaux latéraux, puis tirez doucement la partie inférieure du panneau avant dans votre direction. Retirez le panneau des crochets situés en haut du purificateur (fig. ②).
- 3** Retirez les filtres selon le marquage sur le filtre. Tenez les filtres par les deux côtés et déposez-les délicatement dans la poubelle ménagère (fig. ⑱).

### Remarque

- Ne touchez pas la surface plissée du filtre et ne sentez pas le filtre car il contient des polluants de l'air.
- Lavez-vous les mains après avoir mis les filtres usagés au rebut.

- 4** Retirez les nouveaux filtres de leur emballage (fig. ④).
- 5** Placez tout d'abord le nouveau filtre NanoProtect dans le purificateur (fig. ⑳).
- 6** Placez ensuite le nouveau filtre à charbon actif NanoProtect dans le purificateur (fig. ㉑).
- 7** Placez le préfiltre dans le purificateur (fig. ⑥).

### Remarque

- Assurez-vous que le côté avec les deux saillies est orienté vers vous et que tous les crochets du pré-filtre sont correctement fixés au purificateur.

- 8** Pour remettre en place le panneau avant, commencez par insérer les crochets supérieurs en haut du purificateur (1). Poussez ensuite le panneau contre le corps du purificateur (2) (fig. ⑦).
- 9** Réinitialisez la valeur de durée de vie du filtre à charbon actif NanoProtect et du filtre NanoProtect (voir « Réinitialisation du compteur de la durée de vie des filtres »).

## 8 Réinitialisation du compteur de la durée de vie des filtres

Lorsque vous remplacez les filtres, il est important que vous réinitialisiez également leur durée de vie. Cela permet de synchroniser le purificateur avec la durée de vie des nouveaux filtres installés.

Une fois que vous avez remplacé les filtres, réinitialisez leur durée de vie :



- 1 Arrêtez le purificateur, puis débranchez-le.
- 2 Remplacez les filtres du purificateur d'air (voir « Remplacement des filtres »).
- 3 Branchez le purificateur, puis rallumez-le.
- 4 Maintenez le bouton  enfoncé pendant 2 secondes (fig. 22).



### Remarque

- Réinitialisez le purificateur une fois qu'il est branché et allumé.
- Remplacez uniquement les filtres lorsque vous voyez le voyant  s'allumer.

## 9 Dépannage

Cette rubrique présente les problèmes les plus courants susceptibles de se produire sur le purificateur. Si vous ne parvenez pas à résoudre le problème à l'aide des informations ci-dessous, contactez le Service Consommateurs de votre pays.

Problème	Solution possible
Le voyant  reste allumé en continu.	Le filtre est plein. Remplacez le filtre et réinitialisez le compteur de durée de vie du filtre.
Aucun air ne s'échappe de la sortie d'air.	Le purificateur n'est pas branché. Branchez le cordon d'alimentation du purificateur sur la prise secteur et allumez le purificateur.
Lorsque le mode veille est activé, la vitesse du ventilateur ne change pas.	En mode veille, la vitesse du ventilateur est réglée sur un niveau très faible. Si vous souhaitez modifier la vitesse du ventilateur, appuyez sur le bouton  une ou plusieurs fois pour régler la vitesse du ventilateur de votre choix.
Le flux d'air qui s'échappe de la sortie d'air est significativement plus faible qu'avant.	<ul style="list-style-type: none"><li>• Le préfiltre est sale. Nettoyez le pré-filtre (voir le chapitre « Nettoyage du pré-filtre »).</li><li>• Vous n'avez pas enlevé tout le matériau d'emballage des filtres. Assurez-vous que vous avez enlevé tout le matériau d'emballage.</li></ul>
La qualité de l'air ne s'améliore pas alors que le purificateur fonctionne depuis longtemps.	<ul style="list-style-type: none"><li>• L'un des filtres n'a pas été installé dans le purificateur. Vérifiez que tous les filtres sont correctement installés dans l'ordre suivant, en commençant par le filtre le plus à l'intérieur : 1) filtre NanoProtect, 2) filtre à charbon actif NanoProtect et 3) préfiltre.</li><li>• Le capteur de qualité de l'air est humide. Le taux d'humidité de votre pièce est élevé et de la condensation se forme. Assurez-vous que le capteur de qualité de l'air est propre et sec (voir « Nettoyage du capteur de qualité de l'air »).</li></ul>
La couleur du voyant de qualité de l'air reste toujours la même.	<ul style="list-style-type: none"><li>• Le capteur de qualité de l'air est sale. Nettoyez le capteur de qualité de l'air (voir « Nettoyage du capteur de qualité de l'air »).</li><li>• La pièce n'est pas assez ventilée. Ouvrez une fenêtre pour améliorer la circulation de l'air.</li></ul>
J'ai besoin d'un air plus propre parce que je souffre d'une allergie.	Vous pouvez modifier la sensibilité du capteur de qualité de l'air (voir « Réglage de la sensibilité du capteur de qualité de l'air ») pour que le purificateur purifie encore davantage l'air.

Problème	Solution possible
Le purificateur est extrêmement bruyant.	<ul style="list-style-type: none"><li>• Vérifiez si vous avez retiré les filtres de l'emballage.</li><li>• Si l'appareil est toujours trop bruyant, vous pouvez diminuer la vitesse du ventilateur.</li></ul>
Le purificateur continue d'indiquer que je dois remplacer un filtre alors que je l'ai déjà fait.	Vous n'avez peut-être pas appuyé correctement sur le bouton  . Branchez le cordon d'alimentation de l'appareil sur la prise secteur et appuyez sur le bouton  pour mettre l'appareil en marche. Ensuite, appuyez sur le bouton  et maintenez-le enfoncé pendant 2 secondes.

## 10 Garantie et service

Si vous souhaitez obtenir des informations supplémentaires ou si vous rencontrez un problème, visitez le site Web de Philips à l'adresse [www.philips.com](http://www.philips.com) ou contactez le Service Consommateurs Philips de votre pays (vous trouverez le numéro de téléphone correspondant sur le dépliant de garantie internationale). S'il n'existe pas de Service Consommateurs dans votre pays, adressez-vous à votre revendeur Philips.

---

### Commande de pièces ou d'accessoires

Si vous devez remplacer une pièce ou tout simplement en acheter une supplémentaire, contactez votre revendeur Philips ou rendez-vous sur [www.philips.com/support](http://www.philips.com/support). Si vous avez des problèmes pour obtenir des pièces, contactez le Service Consommateurs Philips de votre pays (vous trouverez son numéro de téléphone dans le dépliant de garantie internationale).

## 11 Mentions légales

---

### Champs électromagnétiques (CEM)

Cet appareil Philips est conforme à toutes les normes et à tous les règlements applicables relatifs à l'exposition aux champs électromagnétiques.

---

### Conformité aux normes sur les champs électriques, magnétiques et électromagnétiques

Koninklijke Philips N.V. fabrique et vend de nombreux produits de consommation qui ont, comme tous les appareils électriques, la capacité d'émettre et de recevoir des signaux électromagnétiques.

L'un des principes fondamentaux adoptés par la société Philips consiste à prendre toutes les mesures qui s'imposent en matière de sécurité et de santé, conformément aux dispositions légales en cours, pour respecter les normes sur les champs électriques, magnétiques et électromagnétiques en vigueur au moment de la fabrication de ses produits.

Philips s'est engagé à développer, produire et commercialiser des produits ne présentant aucun effet nocif sur la santé. Philips confirme qu'un maniement correct de ses produits et leur usage en adéquation avec la raison pour laquelle ils ont été conçus garantissent une utilisation sûre

et fidèle aux informations scientifiques disponibles à l'heure actuelle. Philips joue un rôle majeur dans le développement de normes CEM et de sécurité internationales, ce qui lui permet d'anticiper leur évolution de les appliquer au plus tôt à ses produits. Toute modification apportée à cet appareil qui ne serait pas approuvée expressément par Philips Consumer Lifestyle peut invalider l'habilitation de l'utilisateur à utiliser l'appareil.

---

## Recyclage



Ce symbole signifie que ce produit ne doit pas être mis au rebut avec les ordures ménagères (2012/19/UE).

Respectez les règles en vigueur dans votre pays pour la mise au rebut des produits électriques et électroniques. Une mise au rebut correcte contribue à préserver l'environnement et la santé.



# Contenuto

---

<b>1 Importante</b>	
Sicurezza	64

---

<b>2 Informazioni su questo purificatore d'aria</b>	66
Contenuto della confezione	66

---

<b>3 Introduzione</b>	67
Installazione dei filtri	67

---

<b>4 Utilizzo del purificatore d'aria</b>	68
Spie della qualità dell'aria	68
Avviso di protezione aria sana	68
Accensione	68
Impostazione del sensore della qualità dell'aria	69
Modifica della velocità della ventola	69
manuale	69
Impostazione della sveglia	70

---

<b>5 Pulizia del purificatore d'aria</b>	70
Pulizia del purificatore d'aria	70
Pulizia del sensore della qualità dell'aria	71

---

<b>6 Pulizia del pre-filtro</b>	71
---------------------------------	----

---

<b>7 Sostituzione dei filtri</b>	72
Sostituzione del Filtro NanoProtect a carbone attivo e del filtro NanoProtect	72

---

<b>8 Reimpostazione del contatore della durata del filtro</b>	74
---	----

---

<b>9 Risoluzione dei problemi</b>	75
-----------------------------------	----

---

<b>10 Garanzia e assistenza</b>	77
Come ordinare parti o accessori	77

---

<b>11 Note</b>	77
Campi elettromagnetici (EMF)	77
Conformità ai requisiti EMF	77
Riciclaggio	78

# 1 Importante

---

## Sicurezza

Prima di utilizzare l'apparecchio, leggere attentamente il presente manuale utente e conservarlo per eventuali riferimenti futuri.

### Pericolo

- Evitare infiltrazioni di acqua, altre sostanze liquide o detergenti infiammabili nell'apparecchio per evitare scosse elettriche e/o il pericolo di incendio.
- Non pulire l'apparecchio con acqua, altre sostanze liquide o un detergente (infiammabile) per evitare scosse elettriche e/o il pericolo di incendio.

### Avviso

- Prima di collegare l'apparecchio, controllare che la tensione indicata sulla parte inferiore o posteriore dell'apparecchio corrisponda a quella locale.
- Se il cavo di alimentazione è danneggiato, deve essere sostituito da Philips, da un centro di assistenza

autorizzato Philips o da persone qualificate al fine di evitare possibili danni.

- Non utilizzare l'apparecchio se la spina, il cavo di alimentazione o l'apparecchio stesso sono danneggiati.
- Questo apparecchio può essere usato da bambini a partire dagli 8 anni in su e da persone con capacità mentali, fisiche o sensoriali ridotte, prive di esperienza o conoscenze adatte, a condizione che abbiano ricevuto assistenza o formazione per utilizzare l'apparecchio in maniera sicura e siano consapevoli dei potenziali pericoli associati a tale uso. Evitare che i bambini giochino con l'apparecchio. Le operazioni di pulizia e manutenzione non devono essere eseguite da bambini senza la supervisione di un adulto.
- Non ostruite l'ingresso e l'uscita dell'aria, ad esempio posizionando oggetti sull'uscita dell'aria o davanti all'ingresso dell'aria.

## Attenzione

- Questo apparecchio non sostituisce gli apparecchi di ventilazione; vi consigliamo pertanto di pulire regolarmente gli ambienti con l'aspirapolvere e di utilizzare cappe aspiranti o ventole mentre cucinate.
- Se la presa utilizzata per alimentare l'apparecchio presenta connessioni non ottimali, la spina dell'apparecchio si surriscalda. Assicurarsi di collegare l'apparecchio a una presa intatta.
- Posizionare e utilizzare sempre l'apparecchio su una superficie piana, stabile e orizzontale.
- Lasciare almeno 20 cm di spazio libero dietro e su entrambi i lati dell'apparecchio e lasciare almeno 30 cm di spazio libero sopra l'apparecchio.
- Non posizionare nulla e non sedersi sull'apparecchio.
- Non posizionare l'apparecchio direttamente sotto un condizionatore per evitare che la condensa finisca sull'apparecchio.
- Prima di accendere l'apparecchio, controllare che tutti i filtri siano stati montati correttamente.
- Utilizzare solo i filtri originali Philips studiati appositamente per questo apparecchio. Non utilizzare altri filtri.
- Non urtare l'apparecchio con oggetti duri (in particolare le prese dell'aria).
- Per sollevare o spostare l'apparecchio utilizzare sempre la maniglia posta sul retro.
- Non inserire le dita e nessun tipo di oggetto nella presa dell'aria.
- Non utilizzare questo apparecchio se è stato spruzzato insetticida a gas per uso domestico o in luoghi in cui siano presenti residui oleosi, incensi accesi o vapori chimici.
- Non utilizzare l'apparecchio nelle vicinanze di apparecchi a gas, dispositivi di riscaldamento o caminetti.
- Staccate sempre la spina dell'apparecchio dopo l'uso e prima di pulirlo.

- Non utilizzate l'apparecchio in stanze con notevoli cambiamenti della temperatura poiché potrebbero produrre condensa all'interno dell'apparecchio.
- Per evitare interferenze, posizionare l'apparecchio ad almeno 2 m di distanza dagli apparecchi elettrici che utilizzano onde radio propagate nell'aria come TV, radio e orologi radiocontrollati.
- Questo apparecchio è destinato esclusivamente a uso domestico in normali condizioni operative.
- Non usare l'apparecchio in ambienti umidi o con temperature elevate, ad esempio il bagno o la cucina.
- L'apparecchio non rimuove il monossido di carbonio (CO) o il radon (Rn). Non può essere utilizzato come dispositivo di sicurezza in caso di incidenti con processi di combustione e sostanze chimiche pericolose.

## 2 Informazioni su questo purificatore d'aria

Congratulazioni per l'acquisto e benvenuti in Philips!  
 Per usufruire appieno del supporto offerto da Philips, è necessario registrare il prodotto sul sito [www.philips.com/welcome](http://www.philips.com/welcome).  
 Prima di installare e utilizzare l'unità, leggere attentamente il presente manuale dell'utente. Conservarlo per eventuali riferimenti futuri.

---

### Contenuto della confezione

Controllare e identificare il contenuto della confezione (fig ①):

- A** Sensore della qualità dell'aria
- B** Filtro 4: filtro NanoProtect (AC4124)
- C** Filtro 3: Filtro NanoProtect a carbone attivo (AC4123)
- D** Filtro 1: pre-filtro
- E** Manuale dell'utente
- F** Garanzia

# 3 Introduzione

## Installazione dei filtri

Il purificatore d'aria viene fornito con i filtri già installati, ma è necessario rimuovere il materiale di imballaggio dei filtri prima di utilizzare l'apparecchio. Rimuovere tutti i filtri, eliminare il materiale di imballaggio e installarli di nuovo nel purificatore d'aria come descritto di seguito.

### Nota

- Inserire i filtri nella posizione corretta.
- Assicurarsi di inserire i filtri in questo ordine: filtro NanoProtect, Filtro NanoProtect a carbone attivo e infine pre-filtro.
- Assicurarsi che il lato con la linguetta sia rivolto in avanti.

- 1 Inserire le dita nelle scanalature dei pannelli laterali e tirare delicatamente la parte superiore del pannello anteriore verso di sé.
- 2 Estrarre delicatamente la parte inferiore del pannello (1), quindi sollevare la parte superiore del pannello anteriore verso di sé (2) (fig ②).
- 3 Rimuovere tutti i filtri dal purificatore (fig ③).
- 4 Rimuovere tutto il materiale di imballaggio dai filtri (fig ④).
- 5 Inserire di nuovo i filtri nel purificatore (fig ⑤).
- 6 Inserire il pre-filtro nel purificatore (fig ⑥).

### Nota

- Assicurarsi che il lato con le due sporgenze sia rivolto verso l'utente e che tutti i ganci del pre-filtro siano fissati correttamente al purificatore.

- 7 Per riposizionare il pannello anteriore, inserire prima i ganci superiori nella parte superiore del purificatore (1). Quindi, spingere il pannello contro il corpo del purificatore (2) (fig ⑦).

## 4 Utilizzo del purificatore d'aria

### Spie della qualità dell'aria



Colore della spia ad anello della qualità dell'aria	Livello della qualità dell'aria
Blu	Buono
Viola	Fair
Rosso	Non buono

La spia della qualità dell'aria si accende automaticamente all'accensione del purificatore d'aria.

#### Nota

- Il sensore della qualità dell'aria integrato rileva la qualità dell'aria e sceglie automaticamente il colore appropriato per la qualità dell'aria nell'ambiente. Quando l'aria è pulita, il colore della spia è blu. Quando la qualità dell'aria si deteriora, il colore della spia passa al viola o al rosso.

### Avviso di protezione aria sana

La spia di sostituzione dei filtri (  ) indica quando i filtri devono essere sostituiti (fig ).





#### Avviso di protezione aria sana

La spia di sostituzione dei filtri  rimane accesa per un periodo di circa due settimane. L'ultimo giorno di tale periodo, il purificatore emette un segnale acustico ogni 30 minuti per indicare che i filtri devono essere sostituiti.

#### Seguire questa procedura

Sostituire il Filtro NanoProtect a carbone attivo e il filtro NanoProtect.

### Accensione

- Inserire la spina del purificatore d'aria nella presa di corrente.
  - ↳ Tutte le spie si accendono due volte e viene emesso un segnale acustico. Quindi le spie si spengono di nuovo.
- Premere il pulsante  per accendere il purificatore (fig ).
  - ↳ La spia della qualità dell'aria mostra la qualità dell'aria attuale.
  - ↳ La spia della velocità della ventola  si accende (fig .
- Premere il pulsante  per spegnere il purificatore.

## Impostazione del sensore della qualità dell'aria

Le persone affette da determinati problemi di salute (come allergie o asma) hanno un bisogno maggiore di aria sana. Per questa ragione, il purificatore consente di regolare la sensibilità del sensore della qualità dell'aria. Se viene impostato a un livello di sensibilità maggiore, il purificatore inizia a purificare l'aria per un livello di inquinamento minore.



Sono disponibili tre livelli di sensibilità:

- Extra sensitive (Extra sensibile), l'impostazione predefinita
- Sensitive
- Standard





È possibile regolare la sensibilità del sensore della qualità dell'aria nel modo seguente.

### Nota

- Quando viene impostato a un livello di sensibilità maggiore, il purificatore inizia a purificare l'aria per ottenere un livello di inquinamento minore e aria più pulita. Prima di regolare la sensibilità del sensore della qualità dell'aria, collegare il purificatore alla presa di corrente.

- 1 Premere il pulsante  e contemporaneamente inserire la spina di alimentazione nella presa di corrente.
  - ↳ Il purificatore emette due segnali acustici e una delle spie  ( **1, 4 o 8** ) si accende per indicare il livello attuale di sensibilità del sensore della qualità dell'aria.

Spia del timer	Livello di sensibilità
<b>1</b>	Extra sensitive (Extra sensibile)
<b>4</b>	Sensitive
<b>8</b>	Standard

- 2 Premere il pulsante  per regolare il livello di sensibilità del sensore della qualità dell'aria (fig ).
  - ↳ Una delle spie  ( **1, 4 o 8** ) si accende per indicare il livello di sensibilità preferito per il sensore della qualità dell'aria.
- 3 Premere il pulsante  per spegnere il purificatore.







### Nota

- Quando si cambia la sensibilità, il purificatore inizia automaticamente a funzionare al livello di sensibilità impostato ogni volta che lo si accende.

## Modifica della velocità della ventola

### manuale

È possibile selezionare la velocità della ventola desiderata.

- 1 Premere il pulsante  per accendere il purificatore (fig ).
- 2 Premere il pulsante  una o più volte per selezionare la velocità della ventola desiderata: ,  o  (fig ).





### Suggerimento

- La spia della qualità dell'aria di colore blu indica che la qualità dell'aria è buona e quindi è possibile selezionare una velocità della ventola più bassa.

---

## Modalità standby

In modalità standby, il filtro dell'aria funziona molto silenziosamente mentre tutte le spie sono attenuate per non disturbare il sonno.





- 1 Premere il pulsante  per accendere il purificatore (fig ).
- 2 Premere il pulsante  per selezionare la modalità standby.  
↳ La spia  si accende (fig .

Per passare a un'altra velocità della ventola, premere il pulsante .

---

## Impostazione della sveglia

Con la funzione timer, è possibile impostare il purificatore in modo che funzioni per un determinato numero di ore. Trascorso il tempo impostato, il purificatore si spegne automaticamente.

- 1 Premere il pulsante  per accendere il purificatore (fig ).
- 2 Premere il pulsante  per attivare il timer (fig ).  
↳ La spia del timer ( **1, 4 o 8** ) si accende.
- 3 Premere ripetutamente il pulsante  per scegliere il numero di ore per cui si vuole far funzionare il purificatore.

Per disattivare la funzione timer, premere ripetutamente il pulsante  fino a quando la spia del timer ( **1, 4 o 8** ) si spegne.

## 5 Pulizia del purificatore d'aria

### Nota

- Scollegare sempre la spina del purificatore prima di pulirlo.
- Non immergere mai il purificatore in acqua o in altri liquidi.
- Non utilizzare mai detergenti abrasivi, aggressivi o infiammabili quali candeggina o alcol per pulire le parti del purificatore.
- Solo il pre-filtro è lavabile. Gli altri filtri di purificazione dell'aria non sono lavabili né è possibile pulirli con un aspirapolvere.

---

## Pulizia del purificatore d'aria

Pulire regolarmente l'interno e l'esterno del corpo del purificatore per impedire l'accumulo di polvere.

- 1 Utilizzare un panno morbido e asciutto per eliminare la polvere dal corpo del purificatore.
- 2 Pulire le prese d'aria con un panno morbido e asciutto.



## Pulizia del sensore della qualità dell'aria

Per garantire il funzionamento ottimale del purificatore, pulire il sensore della qualità dell'aria ogni due mesi. Se si utilizza il purificatore in un ambiente polveroso, pulirlo più spesso.

### Nota

- Quando il livello di umidità nella stanza è molto elevato, è possibile che si sviluppino della condensa sul sensore della qualità dell'aria. Di conseguenza, la spia della qualità dell'aria può indicare una qualità scarsa anche se la qualità dell'aria è buona. In tal caso, è necessario pulire il sensore della qualità dell'aria oppure utilizzare un'impostazione manuale della velocità.

- 1 Pulire l'ingresso e l'uscita del sensore della qualità dell'aria con una spazzola morbida (fig 14).
- 2 Rimuovere il coperchio del sensore della qualità dell'aria (fig 15).
- 3 Pulire il sensore della qualità dell'aria, l'ingresso e l'uscita della polvere con un batuffolo di cotone leggermente inumidito (fig 16).
- 4 Asciugarli con un batuffolo di cotone asciutto.
- 5 Riposizionare il coperchio del sensore della qualità dell'aria.

## 6 Pulizia del pre-filtro

### Nota

- Il pre-filtro è lavabile ed è possibile pulirlo con un aspirapolvere.
- Pulire il pre-filtro ogni due settimane per garantire un funzionamento ottimale del purificatore.

- 1 Spegnerne il purificatore e scollegarlo dalla presa di corrente.
- 2 Inserire le dita nelle scanalature dei pannelli laterali e tirare delicatamente la parte inferiore del pannello anteriore verso di sé (1). Quindi sollevare i ganci nella parte superiore del pannello estraendoli dalla parte superiore del purificatore (2) (fig 2).
- 3 Per rimuovere il pre-filtro, afferrare le due sporgenze e tirare il filtro verso di sé (fig 17).
- 4 Pulire il pre-filtro con un aspirapolvere o lavarlo sotto l'acqua corrente. Se il pre-filtro è molto sporco, utilizzare una spazzola morbida per rimuovere lo sporco (fig 18).
- 5 Lasciare asciugare all'aria il pre-filtro.
- 6 Inserire di nuovo il pre-filtro nel purificatore. Riposizionare tutti i ganci correttamente sul purificatore (fig 6).
- 7 Per riposizionare il pannello anteriore, inserire prima i ganci superiori nella parte superiore del purificatore (1). Quindi, spingere il pannello contro il corpo del purificatore (2) (fig 7).

### Nota

- In alternativa, è possibile pulire il pre-filtro rimuovendo la polvere con un aspirapolvere.
- Assicurarsi che il pre-filtro sia completamente asciutto. L'eventuale umidità ancora presente può dare luogo allo sviluppo di batteri e ridurre la durata del pre-filtro.
- Assicurarsi che il lato con le due sporgenze sia rivolto verso l'utente e che tutti i ganci del pre-filtro siano fissati correttamente al purificatore.

## 7 Sostituzione dei filtri

La spia di sostituzione dei filtri (🔔) indica quando i filtri devono essere sostituiti.

### Nota

- Se si rimuove il pannello anteriore per sostituire i filtri mentre il purificatore è acceso, tutte le spie del pannello di controllo si spengono.
- Quando si riposiziona il pannello anteriore sul purificatore, tutte le spie lampeggiano due volte. A questo punto, il purificatore è spento. Per accendere il purificatore, premere di nuovo il pulsante ⏻.

---

## Sostituzione del Filtro NanoProtect a carbone attivo e del filtro NanoProtect

### Nota

- Il Filtro NanoProtect a carbone attivo e il filtro NanoProtect non sono lavabili né è possibile pulirli con un aspirapolvere.

Sostituire sia il Filtro NanoProtect a carbone attivo sia il filtro NanoProtect quando la spia 🔔 si accende. La spia rimane accesa per un periodo di circa due settimane.

L'ultimo giorno di tale periodo, il purificatore emette un segnale acustico ogni 30 minuti per indicare che i filtri devono essere sostituiti.

### Nota

- Inserire i filtri nella posizione corretta.
- Assicurarsi di inserire i filtri in questo ordine: filtro NanoProtect, Filtro NanoProtect a carbone attivo e infine pre-filtro.
- Assicurarsi che il lato con la linguetta sia rivolto in avanti.

- 1** Spegnerlo il purificatore e scollegarlo dalla presa di corrente.
- 2** Inserire le dita nelle scanalature dei pannelli laterali e tirare delicatamente la parte inferiore del pannello anteriore verso di sé. Sollevare il pannello dai ganci nella parte superiore del purificatore (fig ②).
- 3** Rimuovere i filtri utilizzando la linguetta sul filtro. Afferrare i filtri per entrambi i lati e depositarli delicatamente nella spazzatura (fig ⑱).

### Nota

- Non toccare la superficie corrugata del filtro, né annusarlo, dal momento che ha raccolto sostanze inquinanti dall'ambiente.
- Lavare le mani dopo aver gettato i filtri usati.

- 4** Rimuovere tutto il materiale di imballaggio dai nuovi filtri (fig ④).
- 5** Inserire il nuovo filtro NanoProtect nel purificatore per primo (fig ⑳).
- 6** Quindi, posizionare il nuovo Filtro NanoProtect a carbone attivo nel purificatore (fig ㉑).
- 7** Inserire il pre-filtro nel purificatore (fig ⑥).

### Nota

- Assicurarsi che il lato con le due sporgenze sia rivolto verso l'utente e che tutti i ganci del pre-filtro siano fissati correttamente al purificatore.

- 8** Per riposizionare il pannello anteriore, inserire prima i ganci superiori nella parte superiore del purificatore (1). Quindi, spingere il pannello contro il corpo del purificatore (2) (fig ⑦).
- 9** Reimpostare la durata del Filtro NanoProtect a carbone attivo e del filtro NanoProtect (vedere "Reimpostazione del contatore della durata del filtro").

## 8 Reimpostazione del contatore della durata del filtro

Quando si sostituiscono i filtri, è importante reimpostare anche il contatore della durata del filtro. In questo modo, il purificatore è sincronizzato con la durata del filtro. Dopo aver sostituito i filtri, reimpostare la durata del filtro:

- 1 Spegnere il purificatore e scollegarlo dalla presa di corrente.
- 2 Sostituire i filtri del purificatore d'aria (vedere "Sostituzione dei filtri").
- 3 Inserire la spina nella presa di corrente e accendere di nuovo il purificatore.
- 4 Premere e tenere premuto il pulsante  per 2 secondi (fig [22](#)).







### Nota

- Reimpostare il purificatore quando è inserito nella presa di corrente e acceso.
- Sostituire i filtri solo quando si accende la spia .

## 9 Risoluzione dei problemi

In questo capitolo vengono riportati i problemi più comuni legati all'uso del purificatore. Se non è possibile risolvere il problema con le informazioni fornite di seguito, contattare il centro assistenza clienti del proprio paese.

Problema	Possibile soluzione
La spia  è rimasta accesa fissa.	Il filtro è pieno. Sostituire il filtro e reimpostare il contatore della durata del filtro.
L'aria non fuoriesce dalle prese.	Il purificatore non è collegato all'alimentazione. Inserire la spina del purificatore nella presa di corrente e accenderlo.
La velocità della ventola non cambia quando si attiva la modalità standby.	In modalità standby, la velocità della ventola è impostata a un livello molto basso. Se si desidera cambiare la velocità della ventola, premere il pulsante  una o più volte per impostare la velocità della ventola desiderata.
Il flusso d'aria che fuoriesce dalla presa è molto più debole di prima.	<ul style="list-style-type: none"><li>• Il pre-filtro è sporco. Pulire il pre-filtro (vedere il capitolo "Pulizia del pre-filtro").</li><li>• Non è stato rimosso completamente il materiale di imballaggio del filtro. Assicurarsi di avere rimosso tutto il materiale di imballaggio.</li></ul>
La qualità dell'aria non migliora, sebbene il purificatore sia in funzione da parecchio tempo.	<ul style="list-style-type: none"><li>• Uno dei filtri non è stato inserito nel purificatore. Assicurarsi che tutti i filtri vengano installati correttamente nel seguente ordine, a partire dal filtro più interno: 1) filtro NanoProtect, 2) Filtro NanoProtect a carbone attivo e 3) pre-filtro.</li><li>• Il sensore della qualità dell'aria è umido. L'umidità della stanza è elevata e provoca condensa. Assicurarsi che il sensore della qualità dell'aria sia pulito e asciutto (vedere "Pulizia del sensore della qualità dell'aria").</li></ul>
Il colore della spia della qualità dell'aria rimane sempre uguale.	<ul style="list-style-type: none"><li>• Il sensore della qualità dell'aria è sporco. Pulire il sensore della qualità dell'aria (vedere "Pulizia del sensore della qualità dell'aria").</li><li>• Non c'è abbastanza ventilazione nella stanza. Per migliorare la circolazione dell'aria, aprire una finestra.</li></ul>
Ho bisogno di aria più pulita perché ho un'allergia.	È possibile cambiare la sensibilità del sensore della qualità dell'aria (vedere "Impostazione del sensore della qualità dell'aria") affinché il purificatore pulisca ancora meglio l'aria.

Problema	Possibile soluzione
Il purificatore è molto rumoroso.	<ul style="list-style-type: none"><li>• Assicurarsi di avere rimosso tutto il materiale di imballaggio dai filtri.</li><li>• Se l'apparecchio è troppo rumoroso, è possibile impostare la velocità della ventola ad un livello più basso.</li></ul>
Il purificatore indica ancora che deve essere sostituito un filtro, mentre è già stato sostituito.	Probabilmente il pulsante  non è stato premuto correttamente. Inserire la spina dell'apparecchio nella presa di corrente, premere il pulsante  per accendere l'apparecchio quindi premere e tenere premuto il pulsante  per 2 secondi.

## 10 Garanzia e assistenza

Per ricevere ulteriori informazioni o per risolvere eventuali problemi, visitare il sito Web Philips all'indirizzo [www.philips.com](http://www.philips.com) oppure contattare il centro assistenza clienti Philips di zona (il numero di telefono è riportato nell'opuscolo della garanzia). Se nel proprio paese non è presente alcun centro di assistenza clienti, rivolgersi al proprio rivenditore Philips.

### Come ordinare parti o accessori

Se è necessario sostituire una parte o si desidera acquistare un accessorio aggiuntivo, rivolgersi al proprio rivenditore Philips o visitare il sito [www.philips.com/support](http://www.philips.com/support). In caso di problemi nel reperimento delle parti di ricambio, contattare il centro assistenza clienti Philips di zona (il numero di telefono è riportato nell'opuscolo della garanzia).

## 11 Note

### Campi elettromagnetici (EMF)

Questo apparecchio Philips è conforme a tutti gli standard e alle norme relativi all'esposizione ai campi elettromagnetici.

### Conformità ai requisiti EMF

Koninklijke Philips N.V. produce e commercializza numerosi prodotti per il mercato consumer che, come tutti gli apparecchi elettronici, possono emettere e ricevere segnali elettromagnetici.

Uno dei principali principi aziendali applicati da Philips prevede l'adozione di tutte le misure sanitarie e di sicurezza volte a rendere i propri prodotti conformi a tutte le regolamentazioni e a tutti gli standard EMF applicabili alla data di produzione dell'apparecchio.

Philips si impegna a sviluppare, produrre e distribuire prodotti che non causano effetti nocivi per la salute. Sulla base delle ricerche attualmente disponibili, Philips garantisce la sicurezza dei propri prodotti, purché siano utilizzati in modo conforme allo scopo.

Philips si impegna attivamente nello sviluppo di standard EMF e di sicurezza internazionali. In questo modo, è in grado di integrare i risultati della standardizzazione nei propri prodotti, al fine di garantirne la conformità anticipata.

Qualsiasi modifica o intervento su questo dispositivo che non sia espressamente consentita da Philips Consumer Lifestyle può invalidare il diritto dell'utente all'uso dell'apparecchio.

---

## Riciclaggio



- Questo simbolo indica che il prodotto non può essere smaltito con i normali rifiuti domestici (2012/19/UE).
- Ci sono due situazioni in cui potete restituire gratuitamente il prodotto vecchio a un rivenditore:
  - 1 Quando acquistate un prodotto nuovo, potete restituire un prodotto simile al rivenditore.
  - 2 Se non acquistate un prodotto nuovo, potete restituire prodotti con dimensioni inferiori a 25 cm (lunghezza, altezza e larghezza) ai rivenditori con superficie dedicata alla vendita di prodotti elettrici ed elettronici superiore ai 400 m<sup>2</sup>.
- In tutti gli altri casi, attenetevi alle normative di raccolta differenziata dei prodotti elettrici ed elettronici in vigore nel vostro paese: un corretto smaltimento consente di evitare conseguenze negative per l'ambiente e per la salute.



# Inhoud

---

<b>1</b>	<b>Belangrijk</b>	
	Veiligheid	80

---

<b>2</b>	<b>Uw luchtreiniger</b>	82
	De inhoud van de doos	82

---

<b>3</b>	<b>Aan de slag</b>	83
	Filters plaatsen	83

---

<b>4</b>	<b>De luchtreiniger gebruiken</b>	84
	De luchtkwaliteitsindicator	84
	Het beschermingsalarm voor gezonde lucht	84
	Inschakelen	84
	De gevoeligheid van de luchtkwaliteitssensor instellen	85
	De ventilatorsnelheid wijzigen	85
	Handmatig	85
	De timer instellen	86

---

<b>5</b>	<b>De luchtreiniger schoonmaken</b>	87
	De luchtreiniger schoonmaken	87
	De luchtkwaliteitssensor reinigen	87

---

<b>6</b>	<b>Reinig het voorfilter</b>	88
----------	------------------------------	----

---

<b>7</b>	<b>De filters vervangen</b>	89
	Vervang het NanoProtect actieve koolstoffilter en het NanoProtect-filter.	89

---

<b>8</b>	<b>De levensduurteller van het filter terugzetten</b>	90
----------	---	----

---

<b>9</b>	<b>Problemen oplossen</b>	91
----------	---------------------------	----

---

<b>10</b>	<b>Garantie en service</b>	93
	Onderdelen of accessoires bestellen	93

---

<b>11</b>	<b>Kennisgevingen</b>	93
	Elektromagnetische velden (EMV)	93
	Naleving van norm voor elektromagnetische velden (EMF)	93
	Recycling	94

# 1 Belangrijk

---

## Veiligheid

Lees deze gebruiksaanwijzing zorgvuldig door voordat u het apparaat gaat gebruiken. Bewaar de gebruiksaanwijzing om deze zo nodig later te kunnen raadplegen.

### Gevaar

- Zorg ervoor dat er geen ontvlambare schoonmaakmiddelen, water of andere vloeistoffen in het apparaat komen. Zo voorkomt u elektrische schokken en/of brandgevaar.
- Maak het apparaat niet schoon met (ontvlambare) schoonmaakmiddelen, water of andere vloeistoffen. Zo voorkomt u elektrische schokken en/of brandgevaar.

### Waarschuwing

- Controleer of het voltage aangegeven op de onderkant of de achterkant van het apparaat overeenkomt met de plaatselijke netspanning voordat u het apparaat gaat aansluiten.

- Indien het netsnoer beschadigd is, moet het worden vervangen door Philips, een door Philips geautoriseerd servicecentrum of personen met vergelijkbare kwalificaties om gevaar te voorkomen.
- Gebruik het apparaat niet als de stekker, het netsnoer of het apparaat zelf beschadigd is.
- Dit apparaat kan worden gebruikt door kinderen vanaf 8 jaar en door personen met verminderde lichamelijke, zintuiglijke of geestelijke capaciteiten of weinig ervaring en kennis, mits zij toezicht of instructie hebben ontvangen aangaande veilig gebruik van het apparaat, en zij de gevaren van het gebruik begrijpen. Kinderen mogen niet met het apparaat spelen. Reiniging en onderhoud mogen niet zonder toezicht door kinderen worden uitgevoerd.
- De luchtinlaat en -uitlaat mogen niet worden geblokkeerd. Leg dus geen voorwerpen boven op

de luchtuitlaat of voor de luchtinlaat.

### **Let op**

- Dit apparaat is geen vervanging voor goede ventilatie, regelmatig stofzuigen of het gebruik van een afzuigkap of ventilator tijdens het koken.
- Als het stopcontact niet goed is gemonteerd, wordt de stekker van het apparaat warm. Steek de stekker van het apparaat in een correct gemonteerd stopcontact.
- Plaats en gebruik het apparaat altijd op een droge, stabiele, vlakke en horizontale ondergrond.
- Laat minimaal 20 cm vrij achter en aan beide zijden van het apparaat. Laat boven het apparaat minimaal 30 cm vrij.
- Plaats geen voorwerpen op het apparaat en ga er niet op zitten.
- Plaats het apparaat niet direct onder een airconditioning. Zo voorkomt u dat er condensdruppels op het apparaat terechtkomen.
- Zorg dat alle filters correct zijn geplaatst voordat u het apparaat inschakelt.
- Gebruik alleen oorspronkelijke, speciaal voor dit apparaat bestemde filters van Philips. Gebruik geen andere filters.
- Stoot niet met harde voorwerpen tegen het apparaat (dit geldt in het bijzonder voor de luchtinlaat en -uitlaat).
- Gebruik alleen het handvat op de achterkant om het apparaat op te tillen of te verplaatsen.
- Steek niet uw vingers of andere voorwerpen in de luchtuitlaat.
- Gebruik dit apparaat niet als u insectenwerende middelen hebt gebruikt die rook verspreiden of in ruimten waar zich olieresten bevinden, waar wierook wordt gebrand of waar chemische dampen hangen.
- Gebruik het apparaat niet in de buurt van apparaten die op gas werken, verwarmingsapparatuur of open haarden.
- Haal altijd de stekker uit het stopcontact als u

het apparaat niet meer gebruikt en voordat u het gaat schoonmaken.

- Gebruik het apparaat niet in een ruimte waar zich grote temperatuurverschillen voordoen, omdat hierdoor condens in het apparaat kan ontstaan.
- Plaats het apparaat op ten minste 2 meter afstand van elektrische apparaten die radiogolven ontvangen (bijvoorbeeld TV's, radio's en radiografische klokken) om storingen te voorkomen.
- Het apparaat is uitsluitend bedoeld voor huishoudelijk gebruik bij normale gebruiksomstandigheden.
- Gebruik het apparaat niet in vochtige ruimten of in ruimten met een hoge temperatuur, zoals een badkamer, toilet of keuken.
- Koolmonoxide (CO) en radon (Rn) worden niet door dit apparaat verwijderd. Het apparaat kan niet worden gebruikt als beveiligingsmechanisme bij ongevallen met verbrandingsprocessen of gevaarlijke chemicaliën.

## 2 Uw luchtreiniger

Gefeliciteerd met uw aankoop en welkom bij Philips!

Registreer uw product op

[www.philips.com/welcome](http://www.philips.com/welcome) om optimaal gebruik te kunnen maken van de door Philips geboden ondersteuning.

Lees deze gebruiksaanwijzing zorgvuldig door voordat u de eenheid plaatst en gebruikt. Bewaar de gebruiksaanwijzing om deze zo nodig later te kunnen raadplegen.

---

### De inhoud van de doos

Controleer de inhoud van de doos (afb. ①):

- A** Luchtkwaliteitssensor
- B** Filter 4: NanoProtect-filter (AC4124)
- C** Filter 3: NanoProtect actieve koolstoffilter (AC4123)
- D** Filter 1: voorfilter
- E** Gebruiksaanwijzing
- F** Garantie

## 3 Aan de slag

### Filters plaatsen

Bij levering bevinden alle filters zich al in de luchtreiniger, maar u dient de verpakking van de filters te verwijderen voordat u het apparaat in gebruik kunt nemen. Verwijder alle filters, verwijder de verpakking van de filters en plaats de filters terug in de luchtreiniger zoals hierna beschreven.

#### Opmerking

- Plaats de filters in de juiste positie.
- Zorg dat u de filters in de juiste volgorde plaatst: NanoProtect-filter, NanoProtect actieve koolstoffilter, voorfilter.
- Zorg dat de kant met het label in uw richting wijst.

- 1 Plaats uw vingers in de uitsparingen in de zijpanelen en trek het bovenste gedeelte van het voorpaneel voorzichtig naar u toe.
- 2 Trek het onderste gedeelte van het paneel voorzichtig naar buiten (1) en til vervolgens het bovenste gedeelte van het voorpaneel naar u toe (2) (afb. ②).
- 3 Verwijder alle filters uit de luchtreiniger (afb. ③).
- 4 Verwijder al het verpakkingsmateriaal van de filters (afb. ④).
- 5 Plaats de filters terug in de luchtreiniger (afb. ⑤).
- 6 Plaats het voorfilter in de luchtreiniger (afb. ⑥).

#### Opmerking

- Zorg dat de kant met de twee uitsteeksels in uw richting wijst, en dat alle haakjes van het voorfilter op de juiste manier op de luchtreiniger zijn bevestigd.

- 7 Plaats het voorpaneel terug door eerst de bovenste haakjes in het bovenste gedeelte van de luchtreiniger (1) te bevestigen. Druk vervolgens het paneel tegen de luchtreiniger (2) aan (afb. ⑦).

## 4 De luchtreiniger gebruiken

### De luchtkwaliteitsindicator



Kleur van de luchtkwaliteitsindicator	Luchtkwaliteitsniveau
Blauw	Goed
Paars	Fair
Rood	Vreselijk

De luchtkwaliteitsindicator gaat automatisch aan als u de luchtreiniger inschakelt.

#### Opmerking





- De luchtkwaliteit wordt door de ingebouwde sensor gemeten. Vervolgens licht de luchtkwaliteitsindicator automatisch op in de kleur die bij de betreffende luchtkwaliteit hoort. Als de lucht schoon is, licht de luchtkwaliteitsindicator blauw op. Als de luchtkwaliteit slechter wordt, verandert de kleur van de luchtkwaliteitsindicator in paars of rood.

### Het beschermingsalarm voor gezonde lucht

Het filtervervangingslampje (  ) geeft aan dat de filters moeten worden vervangen (afb. ).

Beschermingsalarm voor gezonde lucht	Doe dit
Lampje voor vervanging van filter  blijft branden. Dit duurt ongeveer 2 weken. Op de laatste dag van de 2 weken, piept de luchtreiniger om de 30 minuten om u te waarschuwen dat de filters moeten worden vervangen.	Vervang het NanoProtect actieve koolstoffilter en het NanoProtect-filter.

### Inschakelen

- 1 Steek de stekker van de luchtreiniger in het stopcontact.  
↳ Alle lampjes gaan twee keer branden en u hoort een pieptoon. Dan gaan de lampjes weer uit.
- 2 Druk op de knop  om de luchtreiniger in te schakelen (afb. ).  
↳ De luchtkwaliteitsindicator geeft de huidige luchtkwaliteit aan.  
↳ Het lampje  van de ventilatorsnelheid gaat branden (afb. .
- 3 Druk op de knop  om de luchtreiniger uit te schakelen.

## De gevoeligheid van de luchtkwaliteitssensor instellen

Mensen met bepaalde gezondheidsproblemen (denk aan allergische reacties en astma) hebben extra behoefte aan gezonde lucht. Daarom kan de gevoeligheid van de luchtkwaliteitssensor van de luchtreiniger worden aangepast. Als u de sensor instelt op een hoger gevoeligheidsniveau, start de luchtreiniger eerder (bij een lager vervuilingsniveau) met het reinigen van de lucht.

Er zijn 3 gevoeligheidsniveaus:

- Extra gevoelig (standaardinstelling)
- Gevoelig
- Standaard





U kunt de gevoeligheid van de luchtkwaliteitssensor op de volgende manier aanpassen.

### Opmerking

- Als de sensor op een hogere gevoeligheid is ingesteld, start de luchtreiniger bij lagere vervuilingsniveaus met het reinigen van de lucht om de lucht nog schoner te maken. Steek de stekker van de luchtreiniger in het stopcontact voordat u de gevoeligheid van de luchtkwaliteitssensor aanpast.

- 1 Druk op de knop  en steek tegelijkertijd de stekker in het stopcontact.
  - ↳ De luchtreiniger piept twee keer en een van de lampjes  ( **1**, **4** of **8** ) gaat branden om het huidige gevoeligheidsniveau van de luchtkwaliteitssensor aan te geven.

Timerlampje	Gevoeligheidsniveau
<b>1</b>	Extra gevoelig
<b>4</b>	Gevoelig
<b>8</b>	Standaard

- 2 Druk op de knop  om het gevoeligheidsniveau van de luchtkwaliteitssensor aan te passen (afb. ).
  - ↳ Een van de lampjes  ( **1**, **4** of **8** ) gaat branden om het voorkeursniveau voor de gevoeligheid van de luchtkwaliteitssensor aan te geven.
- 3 Druk op de knop  om de luchtreiniger uit te schakelen.







### Opmerking

- Na het wijzigen van het gevoeligheidsniveau begint de luchtreiniger zodra deze wordt ingeschakeld automatisch op het ingestelde gevoeligheidsniveau te werken.

## De ventilatorsnelheid wijzigen

### Handmatig

De snelheid van de ventilator kan handmatig worden ingesteld.

- 1 Druk op de knop  om de luchtreiniger in te schakelen (afb. ).
- 2 Druk één of meerdere keren op de knop  om de gewenste ventilatorsnelheid te kiezen: , , of  (afb. ).



#### Tip





- Als de luchtkwaliteitsindicator blauw is, betekent dit dat de luchtkwaliteit goed is en dat u een lagere ventilatorsnelheid kunt selecteren.

Als u de timerfunctie wilt uitschakelen, drukt u herhaaldelijk op de knop  tot het timerlampje ( **1, 4, of 8** ) uit gaat.

---

## Slaapmodus

In de slaapmodus werkt het luchtfilter vrijwel geruisloos en zijn alle lampjes gedimd om uw nachtrust niet te verstoren.





- 1** Druk op de knop  om de luchtreiniger in te schakelen (afb. ).
- 2** Druk op de knop  om de slaapmodus te selecteren.
  - ↳ Het lampje  gaat branden (afb. ).

Als u een andere ventilatorsnelheid wilt selecteren, drukt u op de knop .

---

## De timer instellen

Met de timerfunctie kunt u de luchtreiniger zo instellen dat deze gedurende een bepaald aantal uren in werking is. Wanneer de ingestelde tijd is verstreken, schakelt de timer het apparaat automatisch uit.

- 1** Druk op de knop  om de luchtreiniger in te schakelen (afb. ).
- 2** Druk op de knop  om de timer in te schakelen (afb. ).
  - ↳ Het lampje voor de timer ( **1, 4, of 8** ) gaat branden.
- 3** Druk herhaaldelijk op de knop  om het aantal uren te selecteren gedurende welke de luchtreiniger in werking moet zijn.



## 5 De luchtreiniger schoonmaken

### Opmerking

- Haal altijd de stekker uit het stopcontact voordat u de luchtreiniger schoonmaakt.
- Dompel de luchtreiniger nooit onder in water of een andere vloeistof.
- Maak de luchtreiniger nooit schoon met schurende, agressieve of brandbare schoonmaakmiddelen zoals bleek of alcohol.
- Alleen het voorfilter mag worden afgewassen. Andere luchtreinigerfilters zijn niet wasbaar en mogen ook niet met een stofzuiger worden gereinigd.

---

### De luchtreiniger schoonmaken

Reinig regelmatig de binnen- en buitenkant van de luchtreiniger om ophoping van stof te voorkomen.

- 1 Stof de luchtreiniger af met een droge, zachte doek.
- 2 Gebruik een droge, zachte doek om de luchtinlaat en -uitlaat schoon te maken.

---

### De luchtkwaliteitssensor reinigen

Reinig de luchtkwaliteitssensor om de 2 maanden om de luchtreiniger optimaal te laten functioneren. Reinig de sensor vaker als u de luchtreiniger in een stoffige omgeving gebruikt.

### Opmerking

- Als de vochtigheidsgraad in de ruimte zeer hoog is, bestaat de kans op condensvorming op de luchtkwaliteitssensor. Hierdoor kan het gebeuren dat de luchtkwaliteitsindicator aangeeft dat de luchtkwaliteit slecht is, terwijl dit niet zo is. In dit geval moet u de luchtkwaliteitssensor reinigen of een van de handmatige snelheidsinstellingen gebruiken.

- 1 Reinig de inlaat en de uitlaat van de luchtkwaliteitssensor met een zachte borstel (afb. 14).
- 2 Verwijder het deksel van de luchtkwaliteitssensor (afb. 15).
- 3 Reinig de luchtkwaliteitssensor, de stofinlaat en de stofuitlaat met een licht bevochtigd wattenstaafje (afb. 16).
- 4 Maak ze droog met een droog wattenstaafje.
- 5 Plaats het klepje van de luchtkwaliteitssensor terug.

## 6 Reinig het voorfilter

### Opmerking

- Het voorfilter kan worden afgewassen en met de stofzuiger worden gereinigd.
- Reinig het voorfilter om de twee weken om de luchtreiniger optimaal te laten functioneren.

### Opmerking

- U kunt het stof van het voorfilter ook met een stofzuiger verwijderen.
- Zorg dat het voorfilter helemaal droog is. Als het voorfilter nog vochtig is, kunnen bacteriën zich in het filter vermenigvuldigen en de levensduur van het voorfilter verkorten.
- Zorg dat de kant met de twee uitsteeksels in uw richting wijst, en dat alle haakjes van het voorfilter op de juiste manier op de luchtreiniger zijn bevestigd.

- 1 Schakel de luchtreiniger uit en haal de stekker uit het stopcontact.
- 2 Plaats uw vingers in de uitsparingen in de zijpanelen en trek het onderste gedeelte van het voorpaneel (1) voorzichtig naar u toe. Til vervolgens de haakjes boven aan het paneel uit het bovenste gedeelte van de luchtreiniger (2) (afb. ②).
- 3 Om het voorfilter te verwijderen, pakt u de twee uitsteeksels vast en trekt het filter naar u toe (afb. ⑱).
- 4 Gebruik een stofzuiger om het voorfilter te reinigen of was het voorfilter af onder een lopende kraan. Als het voorfilter heel vuil is, kunt u een zachte borstel gebruiken om het stof weg te borstelen (afb. ⑱).
- 5 Laat het voorfilter drogen.
- 6 Plaats het voorfilter terug in de luchtreiniger. Bevestig alle haakjes goed op de luchtreiniger (afb. ⑥).
- 7 Plaats het voorpaneel terug door eerst de bovenste haakjes in het bovenste gedeelte van de luchtreiniger (1) te bevestigen. Druk vervolgens het paneel tegen de luchtreiniger (2) aan (afb. ⑦).

## 7 De filters vervangen

Het filtervervangingslampje (  ) geeft aan dat de filters moeten worden vervangen.

### Opmerking

- Als u het voorpaneel verwijdert om het filter te vervangen terwijl de luchtreiniger is ingeschakeld, zijn alle lampjes op het bedieningspaneel uit.
- Zodra het voorpaneel is teruggeplaatst op de luchtreiniger, knipperen alle lampjes twee keer. Dan is de luchtreiniger uitgeschakeld. 1  Druk op de knop  om de luchtreiniger weer in te schakelen.

## Vervang het NanoProtect actieve koolstoffilter en het NanoProtect-filter.

### Opmerking

- Het NanoProtect actieve koolstoffilter en het NanoProtect-filter zijn niet wasbaar en kunnen ook niet met een stofzuiger worden gereinigd.

Vervang zowel het NanoProtect actieve koolstoffilter als het NanoProtect-filter wanneer het lampje  gaat branden. Dit lampje brandt ongeveer 2 weken. Op de laatste dag van de 2 weken piept de luchtreiniger om de 30 minuten om u te waarschuwen dat de filters moeten worden vervangen.

### Opmerking

- Plaats de filters in de juiste positie.
- Zorg dat u de filters in de juiste volgorde plaatst: NanoProtect-filter, NanoProtect actieve koolstoffilter, voorfilter.
- Zorg dat de kant met het label in uw richting wijst.

- 1 Schakel de luchtreiniger uit en haal de stekker uit het stopcontact.
- 2 Plaats uw vingers in de uitsparingen in de zijpanelen en trek het onderste gedeelte van het voorpaneel voorzichtig naar u toe. Til het paneel uit de haakjes boven aan de luchtreiniger (afb. ).
- 3 Verwijder de filters met het label op het filter. Pak de filters aan beide kanten vast en gooi ze voorzichtig in de prullenbak (afb. ).

### Opmerking

- Raak het geplooid oppervlak van het filter niet aan en ruik niet aan het filter. Het filter bevat vervuulende stoffen uit de lucht.
- Was uw handen nadat u de gebruikte filters hebt weggegooid.

- 4 Verwijder al het verpakkingsmateriaal van de nieuwe filters (afb. ).
- 5 Plaats eerst het nieuwe NanoProtect-filter in de luchtreiniger (afb. ).
- 6 Plaats vervolgens het nieuwe NanoProtect actieve koolstoffilter in de luchtreiniger (afb. ).
- 7 Plaats het voorfilter in de luchtreiniger (afb. ).

### Opmerking

- Zorg dat de kant met de twee uitsteeksels in uw richting wijst, en dat alle haakjes van het voorfilter op de juiste manier op de luchtreiniger zijn bevestigd.

**8** Plaats het voorpaneel terug door eerst de bovenste haakjes in het bovenste gedeelte van de luchtreiniger (1) te bevestigen. Druk vervolgens het paneel tegen de luchtreiniger (2) aan (afb. ⑦).

**9** Zet de levensduur van het NanoProtect actieve koolstoffilter en het NanoProtect-filter terug op nul (zie 'De levensduurteller van het filter terugzetten').

## 8 De levensduurteller van het filter terugzetten

Als u de filters vervangt, is het belangrijk dat u na afloop ook de levensduurteller van de filters terugzet. Zo werkt de luchtreiniger synchroon aan de levensduur van de filters.

Zet de filtertijd na het vervangen van de filters terug op nul:

- 1** Schakel de luchtreiniger uit en haal de stekker uit het stopcontact.
- 2** Vervang de filters van de luchtreiniger (zie 'De filters vervangen').
- 3** Steek de stekker in het stopcontact en zet de luchtreiniger weer aan.
- 4** Houd de knop  2 seconden ingedrukt (afb. ②②).

### Opmerking

- Zorg dat de luchtreiniger op het stopcontact is aangesloten en is ingeschakeld wanneer u deze op nul zet.
- Vervang de filters pas wanneer het lampje  gaat branden.

## 9 Problemen oplossen

Dit hoofdstuk behandelt in het kort de problemen die u kunt tegenkomen tijdens het gebruik van uw luchtreiniger. Als u er niet in slaagt het probleem op te lossen met behulp van de onderstaande informatie, neem dan contact op met het Consumer Care Centre in uw land.

Probleem	Mogelijke oplossing
Het lampje  brandt continu.	Het filter is vol. Vervang het filter en reset de levensduurteller van het filter.
Er komt geen lucht uit de luchtuitlaat.	De luchtreiniger is niet op de stroomvoorziening aangesloten. Steek de stekker van de luchtreiniger in het stopcontact en schakel het apparaat in.
De ventilatorsnelheid verandert niet wanneer de slaapmodus wordt geactiveerd.	In de slaapmodus is de ventilatorsnelheid heel laag ingesteld. Als u de snelheid van de ventilator wilt wijzigen, drukt u een of meerdere keren op de knop  om de gewenste ventilatorsnelheid in te stellen.
De luchtstroom afkomstig uit de luchtuitlaat is aanzienlijk zwakker dan voorheen.	<ul style="list-style-type: none"><li>• Het voorfilter is vuil. Maak het voorfilter schoon (zie het hoofdstuk 'Het voorfilter reinigen').</li><li>• U hebt niet al het verpakkingsmateriaal van de filters verwijderd. Zorg dat al het verpakkingsmateriaal wordt verwijderd.</li></ul>
De luchtkwaliteit wordt niet beter, ook niet als de luchtreiniger al gedurende lange tijd is ingeschakeld.	<ul style="list-style-type: none"><li>• Een van de filters is niet in de luchtreiniger geplaatst. Controleer of alle filters op de juiste manier in de volgende volgorde zijn geplaatst: 1) NanoProtect-filter, 2) NanoProtect actieve koolstoffilter en 3) voorfilter.</li><li>• De luchtkwaliteitsensor is vochtig. De vochtigheidsgraad in de ruimte is hoog en veroorzaakt condens. Zorg dat de luchtkwaliteitsensor schoon en droog is (zie 'De luchtkwaliteitsensor reinigen').</li></ul>
De kleur van de luchtkwaliteitsindicator blijft ongewijzigd.	<ul style="list-style-type: none"><li>• De luchtkwaliteitsensor is verontreinigd. Reinig de luchtkwaliteitsensor (zie 'De luchtkwaliteitsensor reinigen').</li><li>• De ruimte wordt onvoldoende geventileerd. Open een raam om de luchtcirculatie te verbeteren.</li></ul>
Ik heb schonere lucht nodig omdat ik een allergie heb.	U kunt de gevoeligheid van de luchtkwaliteitsensor wijzigen (zie 'De gevoeligheid van de luchtkwaliteitsensor instellen') om de luchtreiniger de lucht nog beter te laten zuiveren.

<b>Probleem</b>	<b>Mogelijke oplossing</b>
De luchtreiniger maakt te veel geluid.	<ul style="list-style-type: none"><li>• Controleer of u al het verpakkingsmateriaal van de filters hebt verwijderd.</li><li>• Als het apparaat nog steeds te luid is, kunt u de snelheid van de ventilator lager zetten.</li></ul>
De luchtreiniger blijft aangeven dat ik een filter moet vervangen, maar dat heb ik al gedaan.	Misschien hebt u niet goed op de knop  gedrukt. Steek de stekker van het apparaat in het stopcontact, druk op de knop  om het apparaat in te schakelen, en houd de knop  2 seconden ingedrukt.

## 10 Garantie en service

Als u informatie nodig hebt of als u een probleem hebt, gaat u naar de Philips-website ([www.philips.com](http://www.philips.com)) of neemt u contact op met het Philips Consumer Care Centre in uw land (u vindt het telefoonnummer in het 'worldwide garantie'-vouwblad). Als er geen Consumer Care Centre in uw land is, ga dan naar uw Philips-dealer.

---

### Onderdelen of accessoires bestellen

Als u een onderdeel moet vervangen of als u een extra onderdeel wilt kopen, kunt u contact opnemen met uw Philips-dealer of gaat u naar [www.philips.com/support](http://www.philips.com/support).

Als u problemen hebt bij het bestellen van onderdelen, neemt u contact op met het Philips Consumer Care Centre in uw land (u vindt het telefoonnummer in het 'worldwide garantie'-vouwblad).

## 11 Kennisgevingen

---

### Elektromagnetische velden (EMV)

Dit Philips-apparaat voldoet aan alle toepasbare richtlijnen en voorschriften met betrekking tot blootstelling aan elektromagnetische velden.

---

### Naleving van norm voor elektromagnetische velden (EMF)

Koninklijke Philips N.V. maakt en verkoopt vele consumentenproducten die net als andere elektronische apparaten elektromagnetische signalen kunnen uitstralen en ontvangen. Een van de belangrijkste zakelijke principes van Philips is ervoor te zorgen dat al onze producten voldoen aan alle geldende vereisten inzake gezondheid en veiligheid en ervoor te zorgen dat onze producten ruimschoots voldoen aan de EMF-normen die gelden op het ogenblik dat onze producten worden vervaardigd.

Philips streeft ernaar geen producten te ontwikkelen, te maken en op de markt te brengen die schadelijk kunnen zijn voor de gezondheid. Philips bevestigt dat als zijn producten correct voor het daartoe bestemde gebruik worden aangewend, deze volgens de nieuwste wetenschappelijke onderzoeken op het moment van de publicatie van deze handleiding veilig zijn om te gebruiken.

Philips speelt een actieve rol in de ontwikkeling van internationale EMV- en veiligheidsnormen, wat Philips in staat stelt in te spelen op toekomstige normen en deze tijdig te integreren in zijn producten.

Eventuele wijzigingen of modificaties aan het apparaat die niet uitdrukkelijk zijn goedgekeurd door Philips Consumer Lifestyle kunnen tot gevolg hebben dat gebruikers het recht verliezen het apparaat te gebruiken.

---

## Recycling



Dit symbool betekent dat dit product niet bij het gewone huishoudelijke afval mag worden weggegooid (2012/19/EU).

Volg de geldende regels in uw land voor de gescheiden inzameling van elektrische en elektronische producten. Als u correct verwijdert, voorkomt u negatieve gevolgen voor het milieu en de volksgezondheid.