

The Saeco logo, featuring a stylized 'S' inside a circle followed by the word 'Saeco' in a bold, sans-serif font. Below the logo is a horizontal line with the colors of the Italian flag: green, white, and red.

Saeco

INCANTO
HD8914

PHILIPS

Saeco, a Philips brand



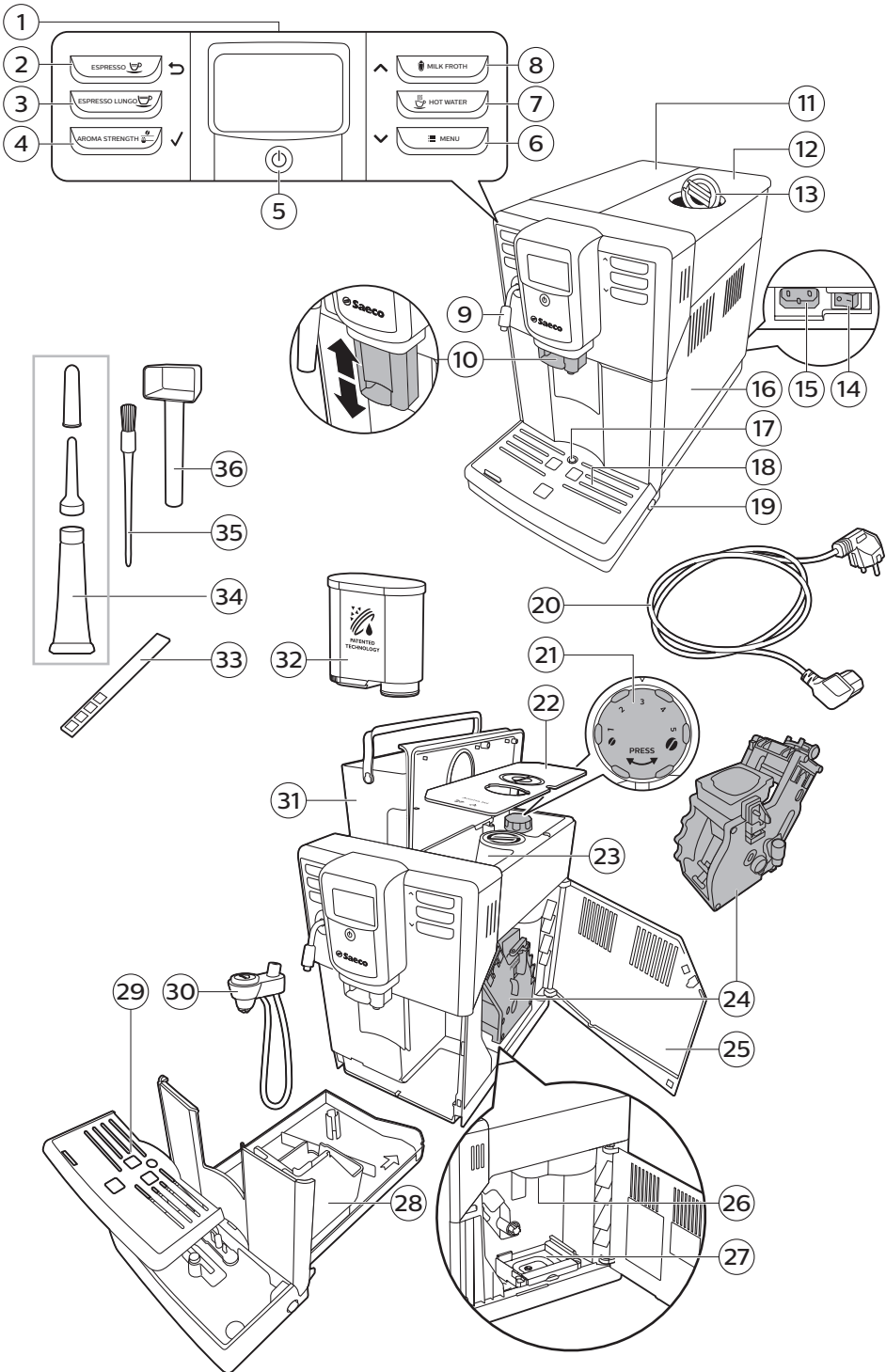

Tartalom

A készülék bemutatása	6
Bevezetés	6
Az első üzembe helyezés	7
AquaClean szűrő	7
Az AquaClean szűrő aktiválása	7
Az AquaClean szűrő cseréje	8
A szűrő cseréje 8 db AquaClean szűrő elhasználása után	9
A vízkeménység mérése	9
A kezelőpanel és a kijelző	10
Egyérintéses italgombok	10
Navigációs gombok	10
MENU (MENÜ) gomb	10
AROMA STRENGTH (AROMA ERŐSSÉGE) gomb	11
Kávéfőzés	11
Kávéfőzés szemes kávéból	11
Kávé készítése örölt kávéból	11
Tejhabosítás	12
Forró víz	13
Az italfajták és a hosszúságuk	13
Italtípusok	13
Az italok hosszúsága	13
A térfogat és az íz beállítása	14
A kávé mennyiség beállítása	14
A kávé erősségének beállítása	14
A kávédaráló beállítása	15
Tisztítás és karbantartás	15
Tisztítási táblázat	16
A főzőegység tisztítása	16
A főzőegység tisztítása csap alatt	17
A főzőegység tisztítása kávéolaj-eltávolító tablettával	17
A főzőegység visszahelyezése	17
Olajozás	18
Az automatikus tejhabosító tisztítása	19
A tejhabosító rendszer gyors tisztítása	19
Az automatikus tejhabosító napi tisztítása	19
Az automatikus tejhabosító havi tisztítása	19
Az automatikus tejhabosító szétszerelése	20
Vízkömentesítés	21
Mi a teendő, ha félbe kellett szakítani a vízkömentesítési eljárást?	22
Figyelmeztető ikonok és hibakódok	23
A figyelmeztető ikonok jelentése	23
A hibakódok jelentése	23
Hibaelhárítás	24

A készülék bemutatása

1	Felhasználói felület	19	Cseppfelfogó tálca kioldógombja
2	ESPRESSO gomb	20	Kábel
3	ESPRESSO LUNGO gomb	21	Őrlésbeállító gomb
4	AROMA STRENGTH (AROMA ERŐSSÉGE) gomb	22	Szemeskávétartály fedele
5	Készenlét gomb	23	Szemeskávétartály
6	MENU (MENÜ) gomb	24	Főzőegység
7	HOT WATER (FORRÓ VÍZ) gomb	25	A karbantartó ajtó belsejében, a tisztítási utasításoknál
8	MILK FROTH (TEJHAB) gomb	26	Kávékieresztő cső
9	Forróvíz-adagoló kifolyója	27	Kávémaradványok fiókja
10	A kávéadagoló állítható kifolyója	28	Kávéőrlemény-tartó
11	Vízartály fedele	29	Cseppfelfogó tálca fedele
12	Szemeskávétartály fedele	30	Automatikus tejhabosító
13	Az őrölt kávé tárolójának fedele	31	Vízartály
14	Főkapcsoló	32	AquaClean szűrő
15	Vezetékcsatlakozó	33	Vízkeménységi tesztcsík
16	Szervizajtó	34	Zsírótubus adagolóheggyel
17	„Cseppfelfogó tálca megtelt” kijelző	35	Tisztítókefe
18	Cseppfelfogó tálca	36	Mérőkanál

Bevezetés

Köszönjük, hogy teljesen automatikus Saeco kávéfőzőt vásárolt! A Saeco által biztosított teljes körű támogatáshoz regisztrálja termékét a www.saeco.com/care oldalon.

Annak érdekében, hogy a legtöbbet hozza ki a kávéfőzőből, a Saeco teljes támogatást nyújt 4 különböző módon:

- A különálló gyors üzembe helyezési útmutató az első üzembe helyezéshez és az első használathoz.
- Ennek a felhasználói kézikönyvnek a részletes információi arról, hogyan kell használni, tisztán tartani, vízkömentesíteni a készüléket, és megoldani a problémákat.



- Ez a QR-kód. Olvassa be ezt a kódot, hogy hozzáférjen a tájékoztató videókhoz, amelyekből megtudhatja, hogy lehet a legjobb kávét főzni, hogyan kell tisztítani a készüléket, és megtekintheti a gyakran feltett kérdések listáját. (www.saeco.com/care)
- A különálló, fontos biztonsági információkat tartalmazó füzet.

Az első üzembe helyezés

Az első üzembe helyezéshez kövesse a különálló gyors üzembe helyezési útmutató utasításait.

Megjegyzés: Ezt a készüléket kipróbálták kávéval. Gondosan ki van tisztítva, de lehetséges, hogy maradtak benne kávémaradékok. Garantáljuk azonban, hogy a készülék teljesen új.

Megjegyzés: Az AquaClean szűrőt beszerelheti az első üzembe helyezés során (lásd a különálló gyors üzembe helyezési útmutatót). Ha az AquaClean szűrő beszerelését kihagyja az első használatkor, beszerelheti később a menübe belépve.

AquaClean szűrő

Az AquaClean szűrő célja a készülék belsejében történő vízkőlerakódás csökkentése és szűrt víz biztosítása minden csésze kávé aromájának és ízének megtartásához. Ha az ebben a használati útmutatóban leírtaknak megfelelően egymás után 8 AquaClean szűrőt használ, nem szükséges a készülék vízkőmentesítése 5000 csésze kávé készítéséig.

Megjegyzés: A készüléknek teljesen vízkőmentesnek kell lennie az AquaClean szűrő használata előtt. Ha az első beállításakor nem aktiválta a szűrőt, akkor a szűrő aktiválása előtt vízkőmentesítenie kell a készüléket.

Az AquaClean szűrő aktiválása

Megjegyzés: Mindig erősítse meg az AquaClean szűrő aktiválását a készülék menüjében az alábbiak szerint. Ezt az AquaClean szűrő cseréje után is meg kell tennie. Miután aktiválta az AquaClean szűrőt a készülék menüjében, a készülék ellenőrzi az elhasznált szűrők számát. Amikor a szűrőt 8-szor cserélték, a készülék emlékezteti, hogy vízkőmentesíteni kell azt.

- 1 Az AquaClean szűrő víztartályba történő behelyezésével kapcsolatos tudnivalókat lásd a különálló gyors üzembe helyezési útmutatóban.

Megjegyzés: Rázza az AquaClean szűrőt kb. 5 másodpercig, merítse fejjel lefelé egy hideg vizet tartalmazó edénybe, és várja meg azt, hogy már nem távoznak belőle levegőbuborékok.

- Nyomja meg a MENU (MENÜ) gombot, válassza a MENU (MENÜ) lehetőséget, majd a jóváhagyáshoz nyomja meg az OK gombot. Görgessen az AQUACLEAN FILTER (AQUACLEAN SZÜRŐ) lehetőségig. A jóváhagyáshoz nyomja meg az OK gombot.
 - A kijelzőn megjelenik a korábban beszerelt AquaClean szűrők száma, 0 és 8 között.

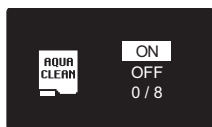

- A kijelzőn válassza az ON (BE) lehetőséget, majd a jóváhagyáshoz nyomja meg az OK gombot.



- A kijelző automatikusan frissíti az elhasznált szűrők számát.



- Ezután megjelenik a „machine ready” (készülék készen áll) képernyő az AquaClean 100% ikonnal, jelezve, hogy a szűrő beszerelése megtörtént.
- Az aktiválás befejezéséhez engedjen távozni 2 csésze (0,5 l) forró vizet. Öntse ki a vizet.

Az AquaClean szűrő cseréje

Megjegyzés: Cserélje ki az AquaClean szűrőt, amint a szűrő kapacitása elérte a 0%-ot, és a szűrő jele elkezd gyorsan villogni. Cserélje ki az AquaClean szűrőt legalább 3 havonta, még akkor is, ha a készülék nem jelezte, hogy csere szükséges.

Tipp: Ajánlott új szűrőt beszerezni, ha a szűrő kapacitása 10%-ra csökkent, és a szűrő ikonja elkezd lassan villogni. Ezzel biztosítja a szűrő cseréjének lehetőségét akkor, ha a kapacitás 0%-ra csökken.

- Vegye ki az AquaClean szűrőt, és cserélje ki egy új AquaClean szűrőre (lásd a különálló gyors üzembe helyezési útmutatót).
- Nyomja meg a MENU (MENÜ) gombot, görgessen az AQUACLEAN FILTER (AQUACLEAN SZÜRŐ) lehetőséghez, majd a jóváhagyáshoz nyomja meg az OK gombot.





- A kijelzőn kérdés jelenik meg, hogy aktiválni kíván-e egy új szűrőt.
- 3 A jóváhagyáshoz nyomja meg az OK gombot.



- A kijelző automatikusan frissíti az elhasznált szűrők számát.
- 4 Az aktiválás befejezéséhez engedjen távozni 2 csésze (0,5 l) forró vizet. Öntse ki a vizet.

A szűrő cseréje 8 db AquaClean szűrő elhasználása után

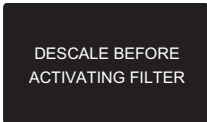

- 1 Ha a szűrő ikon elkezd villogni a kijelzőn, nyomja meg a MENU (MENÜ) gombot, görgessen az „AQUACLEAN FILTER” (AQUACLEAN SZÜRŐ) elemhez, majd a jóváhagyáshoz nyomja meg az OK gombot.
 - A kijelzőn megjelenő üzenet tájékoztatja Önt, hogy az új szűrő aktiválása elő vízkömentesíteni kell a készüléket.
- 2 A vízkömentesítő eljárás indításához nyomja meg az OK gombot.
 - Ha éppen akkor nem kíván vízkömentesítést végezni, az escape (kilépés) gomb többszöri megnyomásával lépjen ki a szűrőmenüből.
- 3 A vízkömentesítési eljárás befejeztével a kijelzőn kérdés jelenik meg, hogy kívánja-e beszerezni az AquaClean szűrőt.
 - Kövesse „Az AquaClean szűrő cseréje” részben leírt lépéseket.

A vízkeménység mérése

Megjegyzés: Ha beszerelte az AquaClean szűrőt, akkor nem kell beállítania a vízkeménységet.

Ahhoz, hogy a készülék beállításait a helyi víz keménységéhez tudja igazítani, mérje meg a vízkeménységet a mellékelt vízkeménységi tesztcsíkkal. A készülék vízkeménységi beállítása alapértelmezetten a legmagasabb szintű (4). Ha a mért vízkeménység ettől eltérő, akkor módosítsa a beállítást a készülék menüjében.

- 1 Mártsa csapvizbe 1 másodpercig a (készülékhez mellékelt) vízkeménységi tesztcsíkot.
- 2 Vegye ki a vízből a vízkeménységi tesztcsíkot, és várjon kb. 1 percig.
- 3 Ellenőrizze, hány négyzet színe változott pirosra, és keresse meg az alábbi táblázatban a vízkeménységi szintet.

piros négyzetek száma	beállítandó érték	vízkeménység
■□□□	1	nagyon lágy víz
■ ■ □ □	2	lágó víz
■ ■ ■ □	3	kemény víz
■ ■ ■ ■	4	nagyon kemény víz

- 4 Nyomja meg a MENU (MENÜ) gombot, majd a menüben görgetéssel válassza ki vízkeménységet. Válassza ki a kívánt vízkeménység-beállítást, és a jóváhagyásához nyomja meg az OK gombot.

A kezelőpanel és a kijelző

Ez az eszpresszógép egy magától értetődő kijelzővel rendelkezik a könnyű használat érdekében. A gombok gyors magyarázatát az alábbi fejezetekben találja.

Egyérintéses italgombok

Az előre beállított italok gyors elkészítéséhez használja az egyérintéses italgombokat (ESPRESSO, ESPRESSO LUNGO, MILK FROTH és HOT WATER).

- Ha le akarja állítani a kávéfőzési műveletet, mielőtt a készülék végzett volna az előre beállított kávémennyiség kiadagolásával, nyomja meg az OK gombot.
- Beállíthatja az espresso vagy az espresso lungo mennyiségét.

Navigációs gombok

Néhány egyérintéses italgomb kettős funkcióval rendelkezik. Ezekkel a gombokkal mozoghat a menüben:



ESPRESSO gomb **Escape gomb**: a gomb megnyomásával térhet vissza a főmenübe.



MILK FROTH (TEJHAB) gomb = **Fel gomb**: a gomb megnyomásával a kijelző menüjében felfelé görgethet.



AROMA STRENGTH (AROMA ERŐSSÉGE) gomb = **OK gomb**: a gomb megnyomásával kiválaszthat, jóváhagyhat vagy leállíthat egy funkciót.



MENU (MENÜ) gomb = **Le gomb**: a gomb megnyomásával a kijelző menüjében lefelé görgethet.

MENU (MENÜ) gomb

A MENU (MENÜ) gomb használatával készíthet egyéb italokat, például forró vizet és habosított tejet. A MENU (MENÜ) gombot az alábbi beállítások módosítására is használhatja:

- Kijelző kontrasztja
- Kávéhőmérséklet
- Készenléti idő: ez az az idő, amely után a készülék készenléti állapotba kerül.
- Vízkeménység: ahhoz, hogy a készülék beállításait a helyi víz keménységéhez tudja igazítani, mérje meg a vízkeménységet.
- Az AquaClean szűrő aktiválása
- A vízkömentesítés elindítása

AROMA STRENGTH (AROMA ERŐSSÉGE) gomb

Az AROMA STRENGTH (AROMA ERŐSSÉGE) gomb segítségével állíthatja be a kávé erősségét vagy főzhet őrölt kávé.

Kávéfőzés

Kávéfőzés szemes kávéból

Figyelem! Csak presszókávéhoz való szemes kávé használjon. Ne helyezzen a szemeskávé-tartályba őrölt kávé vagy pörköletlen kávészemeket, sem karamellizált szemes kávé, mert azok károsíthatják a készüléket.

A kávéfőzéshez kövesse a különálló gyors üzembe helyezési útmutató utasításait.

Két csésze presszókávé vagy espresso lungo lefőzéséhez nyomja meg kétszer a kívánt ital gombját. A készülék automatikusan egymás után két őrlési ciklust végez.

Megjegyzés: A szemeskávé-tartály fedele segít frissen tartani a szemes kávé.

Kávé készítése őrölt kávéból

Ha őrölt kávéból főz kávé, a készülékhez mellékelt mérőkanál segítségével adagoljon megfelelő mennyiséget az őrölt kávé tartályába. Ne tegyen bele túl sok őrölt kávé, hogy a kávézacctartó ne tömődjön el.

- 1 Nyissa fel az őrölt kávé tárolójának a fedelét.
- 2 Öntsön **egy** mérőkanál őrölt kávé az őrölt kávé tartályába, és zárja le a fedelét.

Figyelem! Csak őrölt kávé helyezzen az őrölt kávé tárolójába; ellenkező esetben a készülék károsodhat.

- 3 Tegyen egy csészét a kávéadagoló kifolyója alá.
- 4 Nyomja meg az AROMA STRENGTH (AROMA ERŐSSÉGE) gombot, majd válassza a GROUND COFFEE (ŐRÖLT KÁVÉ) főzési lehetőséget.
- 5 Nyomja meg az ESPRESSO gombot.

A készülék automatikusan elkezd főzni a kiválasztott italt.

Megjegyzés: őrölt kávéból egyszerre csak egy kávé lehet főzni.

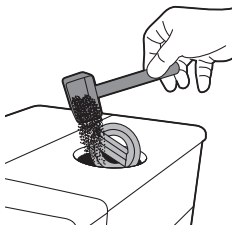

Tejhabosítás

Figyelmeztetés: Forrázás veszélye! Az ital adagolása előtt kis mennyiségű forró víz távozik a készülékből. Kizárólag a megfelelő védőszárat használja.

Megjegyzés: Az optimális habosítás érdekében legalább 3% fehérjetartalmú, hideg (körülbelül 5 °C hőmérsékletű) tejet használjon. Használhat teljes tejet vagy félszíros tejet. Használható zsírszegény tej, szójatej vagy laktózmentes tej is.

1 Helyezze be a szívócsövet az automatikus tejhabosítóba.

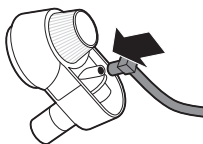

2 Helyezze fel az automatikus tejhabosítót a forróvíz-/gőzkivezető cső gumicsapjára, amíg a helyére nem kattann.

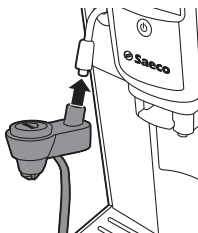

3 Helyezze be a szívócsövet a tejtartóba.



4 Helyezzen egy csészét az automatikus tejhabosító alá, és nyomja meg a MILK FROTH (TEJHAB) gombot.

- A készülék a tejjabot közvetlenül a pohárba adagolja.

5 A habosítás leállításához nyomja meg az OK gombot.

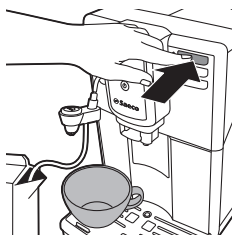

Megjegyzés: Tejet tartalmazó ital készítése után végezze el a tejkör gyors tisztítását (lásd „A tejkör gyors tisztítása” részt).

Forró víz

Figyelmeztetés: Forrázás veszélye! Kizárólag a megfelelő védőszárnál fogja meg a gőzkivezető csövet. Az ital adagolása előtt kis mennyiségű forró víz távozzhat a készülékből.

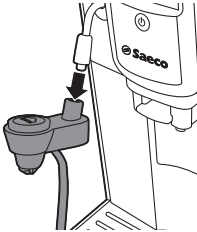

1 Csatlakoztassa le az automatikus tejhabosítót a forróvíz-/gőzkivezető csőről.



2 Helyezzen edényt a forróvíz-/gőzadagoló cső alá, és nyomja meg a HOT WATER gombot.

- A forró víz adagolása automatikusan elkezdődik.

3 Nyomja meg az OK gombot a forró víz adagolásának leállításához. Vegye el az edényt.

Az italfajták és a hosszúságuk

Italtípusok

Ital neve	Leírás	Kiválasztás módja
Espresso	Kávés vastag crema réteggel, kis csészében	Egyérintéses italgomb a kezelőpanelen
Espresso lungo	Hosszabb espresso vastag crema réteggel, közepes méretű csészében	Egyérintéses italgomb a kezelőpanelen
Tejhab	Forró tej habbal	Egyérintéses italgomb a kezelőpanelen
Forró víz		Egyérintéses italgomb a kezelőpanelen

Az italok hosszúsága

Ital neve	Standard hosszúság	Beállítható hosszúságtartomány
Espresso	40 ml	20–230 ml

Ital neve	Standard hosszúság	Beállítható hosszúságtartomány
Espresso lungo	80 ml	20–230 ml
Gőz	xx ml	xx - xxx ml
Forró víz	300 ml	50–450 ml

A térfogat és az íz beállítása

A kávé mennyiség beállítása

Az ital mennyiségét beállíthatja a saját ízlése és a csészék mérete szerint.

- 1 A presszókávé térfogatának beállításához nyomja meg és tartsa lenyomva az ESPRESSO gombot, amíg a kijelzőn meg nem jelenik a MEMO (MEMÓRIA) ikon.
 - A készülék a programozási fázisba lép, és elkezd főzni a kiválasztott italt.
- 2 Nyomja meg az OK gombot, ha a csésze a kívánt mennyiségű espressót tartalmazza.
 - A kijelzőn látható pipa jel mutatja, hogy a gomb be van programozva: megnyomásakor a készülék mindig a beállított mennyiségű espressót főz.

Note: To set the volume of espresso lungo or a milk-based beverage, follow the same procedure: press and hold the ESPRESSO LUNGO or MILK FROTH button respectively until the MEMO icon appears on the display. Press the OK button when the cup contains the desired amount.

A kávé erősségének beállítása

A kávé erősségének változtatásához nyomja meg az AROMA STRENGTH (AROMA ERŐSSÉGE) gombot. Az AROMA STRENGTH (AROMA ERŐSSÉGE) gomb minden megnyomása után az aroma erőssége egy fokozatnyit változik. A kijelzőn megjelenik a kiválasztott erősség, amelyet a készülék csak akkor ment el, ha lefőz egy kávé.

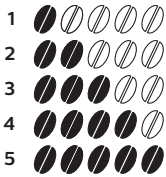

- 1 Nagyon gyenge
- 2 Gyenge
- 3 Szokásos
- 4 Erős
- 5 Nagyon erős

Megjegyzés: A készülék minden kávéerősséghez automatikusan a megfelelő térfogatú kávé adagolja.

Megjegyzés: Az AROMA STRENGTH (AROMA ERŐSSÉGE) gomb segítségével is főzhet kávé őrölt kávéból.

Megjegyzés: A kávé erősségének beállítását követően a kijelzőn újra a főmenü látható, és a készülék elmenti a kiválasztott aromaerősséget, ha lefőz egy kávé.

A kávédaráló beállítása

A kávédaráló beállítását a szemeskávétartályban található darálóbeállító gombbal végezheti el. A kerámia kávédaráló minden kiválasztott beállítás esetén tökéletesen egyenletes darálást végez minden lefőzött csésze kávéhoz. A daráló használatával a kávé teljes aromája megmarad, és tökéletes ízű lesz minden csésze kávé.

Megjegyzés: Csak akkor lehet beállítani a kávédaráló beállításait, ha a készülék szemes kávé őrlését végzi.

Figyelem! A daráló károsodásának megelőzése érdekében ne forgassa el egyszerre egynél több fokkal a darálóbeállító gombot.

- 1 Tegyen egy csészet a kávéadagoló kifolyója alá.
- 2 Nyissa fel a szemeskávétartály fedelét.
- 3 Nyomja meg az ESPRESSO gombot.
- 4 Amikor a daráló elkezd a darálást, nyomja le a darálóbeállító gombot, és forgassa balra vagy jobbra.
 - Összesen 5-féle kávédaráló-beállítás közül választhat. Minél alacsonyabb a beállítás, annál erősebb lesz a kávé.

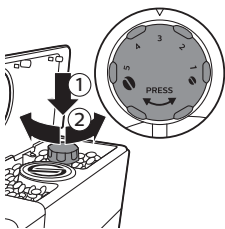

Tisztítás és karbantartás

Megjegyzés: Az alábbi táblázatban láthatja, hogy mikor és hogyan kell tisztítani a készülék összes levehető alkatrészét. A főzőegység tisztításával és a készülék vízkőmentesítésével kapcsolatos további tudnivalókat az alábbi megfelelő fejezetekben vagy a www.saeco.com/care weboldalon találja.

Tisztítási táblázat

Részegység leírása	Tisztítás ideje	Tisztítás módja
Főzőegység	Hetente	Távolítsa el a főzőegységet, és alaposan öblitse le csap alatt.
	A használat típusától függően	Végezze el a főzőegység kenését.
	Havonta	Tisztítsa a főzőegységet kávéolaj-eltávolító tablettával.
Automatikus tejhabosító	Használat után	Végezze el a tejkör gyorstisztítását.
	Naponta	Végezze el a napi tisztítási eljárást.
	Havonta	Végezze el a havi tisztítási eljárást.
Cseppfelfogó tálca	Amint a cseppfelfogó tálcán kiemelkedik a „cseppfelfogó tálca megtelt” jelző.	Üritse ki a cseppfelfogó tálcát, majd tisztítsa meg csap alatt.
Kávészűrő-tartó	Amikor szükségesnek látja	Üritse ki a kávézacctartót, majd tisztítsa meg csap alatt. A kávézacctartó ürítése és tisztítása mindenképpen a készülék bekapcsolt állapotában történjen.
Víz tartály	Amikor szükségesnek látja	Tisztítsa meg csap alatt.
Örölt kávé tárolója	Hetente	Egy kanál nyelvvel alaposan tisztítsa ki az alábbi ábra szerint.

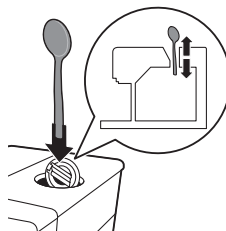

A főzőegység tisztítása

Megjegyzés: A főzőegység szétszerelésével és tisztításával kapcsolatos további tudnivalóért olvassa be a QR-kódot vagy tekintse meg a www.saeco.com/care weboldalt.

Figyelem! Ne tegye a főzőegységet mosogatógépbe, és ne tisztítsa mosogatószerrel vagy tisztítószerrel. Ez a főzőegység meghibásodását okozhatja, és ronthatja a kávé ízét.

A főzőegység tisztítása csap alatt

- 1 Kapcsolja ki a készüléket, és a csatlakozódugót húzza ki a fali aljzatból.
- 2 Vegye ki a cseppfelfogó tálcát a kávézacstartóval együtt.
- 3 Nyissa ki a szervizajtót.
- 4 Nyomja meg a PUSH (MEGNYOMNI) gombot (1), majd a fogantyúnál meghúzva vegye ki a főzőegységet a készülékből (2).

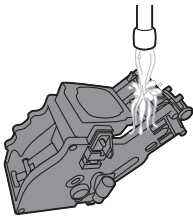
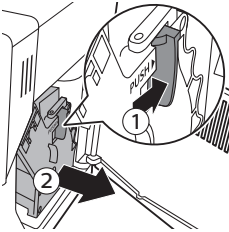

- 5 Alaposan öblítse ki a főzőegységet langyos vízzel. Gondosan tisztítsa meg a felső szűrőt.
- 6 Hagyja a főzőegységet megszáradni a levegőn.

Megjegyzés: Ne tisztítsa a főzőegységet ruhával, mert a belsejében összegyűlhetnek a ruhából származó szálak.

A főzőegység tisztítása kávéolaj-eltávolító tablettával

Figyelem! A tisztításhoz csak kávéolaj-eltávolító tablettát használjon. Nincs vízkömentesítő hatása.

- 1 Tegyen egy edényt a kávéadagoló kifolyója alá.
- 2 Nyomja meg az AROMA STRENGTH (AROMA ERŐSSÉGE) gombot, és válassza ki a GROUND COFFEE (ŐRÖLT KÁVÉ) lehetőséget..
- 3 Helyezzen egy kávéolaj-eltávolító tablettát az őrölt kávé tartályába.
- 4 Nyomja meg az ESPRESSO LUNGO gombot. A készülék vizet ereszt ki a kávéadagoló kifolyójából.
- 5 Ha az állapotjelző elérte a sáv közepét, kapcsolja a készüléket a hátulján található főkapcsolóval OFF (KI) állásba.
- 6 A kávéolaj-eltávolító oldatot hagyja hatni körülbelül 15 percig.
- 7 Állítsa a főkapcsolót „ON” (BE) helyzetbe. Nyomja meg a készenlét gombot.
- 8 Várja meg, amíg a készülék automatikus öblítési ciklust hajt végre.
- 9 Végezze el „A főzőegység heti tisztítása” műveletet.
- 10 Vegye ki a cseppfelfogó tálcát a kávézacstartóval együtt. Üritse ki a cseppfelfogó tálcát és a kávézacstartót, majd helyezze be ezeket a készülékbe.
- 11 Nyomja meg az AROMA STRENGTH (AROMA ERŐSSÉGE) gombot, és válassza ki a GROUND COFFEE (ŐRÖLT KÁVÉ) lehetőséget..
- 12 Nyomja meg az ESPRESSO LUNGO gombot. A készülék vizet ereszt ki a kávéadagoló kifolyójából.
- 13 Ismétlje meg kétszer a 12. és 13. lépést. Öntse ki a kifolyt vizet.

A főzőegység visszahelyezése

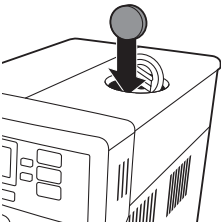

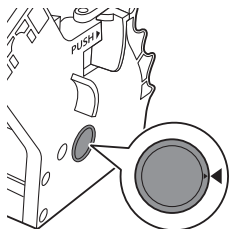

- 1 Mielőtt a főzőegységet visszacsúsztatná a készülékbe, ügyeljen arra, hogy az oldalán lévő két sárga referencijelzés egybeessen. Ha nem esnek egybe, végezze el a következő lépést:

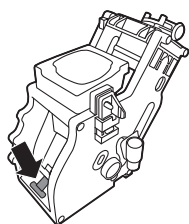

- Ügyeljen arra, hogy a kar érintkezzen a főzőegység talpával.
- 2 Ügyeljen arra, hogy a főzőegység sárga rögzítőhorogja a megfelelő helyzetben legyen.

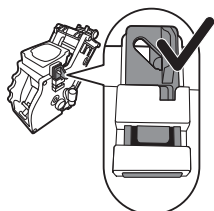

- Ahhoz, hogy a horog megfelelően helyezkedjen el, tolja felfelé a felső helyzetbe.

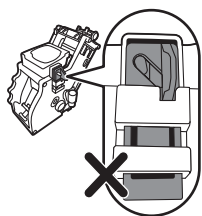

- Ha a horog még mindig a legalsó helyzetben van, akkor nem megfelelően helyezte el.
- 3 Az oldalsó vezetősínek mentén csúsztassa vissza a főzőegységet a készülékbe, amíg a helyére nem rögzül egy kattanással.

Figyelem! Ne nyomja meg a PUSH (MEGNYOMNI) gombot.

- 4 Zárja be a szervizajtót.

Olajozás

A főzőegység a gép optimális működése érdekében kenést igényel. A kenés gyakoriságát az alábbi táblázat tartalmazza. Támogatásért látogasson el weboldalunkra: www.saeco.com/care.

Használat gyakorisága	Italok száma naponta	Kenés gyakorisága
Alacsony	1-5	4 havonta
Normál	6-10	2 havonta
Erős	>10	Havonta

- 1 Kapcsolja ki a készüléket, és a csatlakozódugót húzza ki a fali aljzatból.

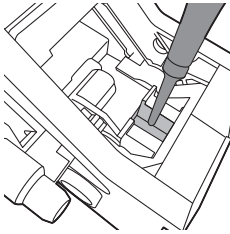

- 2 Távolítsa el a főzőegységet, és alaposan öblítse le langyos vízzel a csap alatt.
- 3 Kenje be zsírral vékonyan a főzőegység alján a tengely környékét.

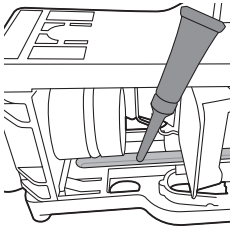

- 4 Kenjen zsírt vékonyan mindkét oldalon a sínekre (lásd az ábrát).
- 5 Helyezze be vissza a főzőegységet.

A zsírzótubus többször is használható.

Az automatikus tejhabosító tisztítása

A tejhabosító rendszer gyors tisztítása

Megjegyzés: A tejalapú ital lefőzése után végezze el a gyors tisztítást.

- 1 Helyezzen egy csészét az automatikus tejhabosító alá.
- 2 Nyomja meg egyszer a HOT WATER gombot.
- 3 Ezután adagoljon forró vizet 5 másodpercig.
- 4 A forró víz adagolásának leállításához nyomja meg az OK gombot.

Az automatikus tejhabosító napi tisztítása

- 1 Vezesse a szívócsövet egy tiszta vízzel telt kannába.
- 2 Helyezzen egy üres edényt az automatikus tejhabosító alá. Nyomja meg a MILK FROTH gombot.
- 3 Ha az automatikus tejhabosítóból kifolyó víz tiszta, az adagolás leállításához nyomja meg az ESC gombot.

Megjegyzés: Ha maradt még néhány csepp tej a tisztítás után a szívócsőben, vegye ki a szívócsövet a kannából, és 5 másodpercig engedjen gőzt.

Az automatikus tejhabosító havi tisztítása

- 1 Öntse a Saeco tejkörtisztító anyagot a tasakból egy edénybe. Adjon hozzá fél liter vizet.
- 2 Vezesse a szívócsövet a kannába.
- 3 Helyezzen egy edényt az automatikus tejhabosító alá.
- 4 Nyomja meg a MILK FROTH gombot.

- 5 Az adagolás befejezéséhez megnyomhatja az OK gombot, vagy hagyhatja, hogy a készülék addig végezze az adagolást, amíg le nem áll automatikusan.
- 6 Öblítse ki a kannát tiszta vízzel, majd töltsön bele fél liter tiszta vizet az öblítési ciklushoz. Ürítse ki az edényt, és helyezze vissza az automatikus tejhabosító alá.
- 7 Vezesse a szívócsövet a kannába.
- 8 Nyomja meg a MILK FROTH gombot.
- 9 Az adagolás befejezéséhez megnyomhatja az OK gombot, vagy hagyhatja, hogy a készülék addig végezze az adagolást, amíg le nem áll automatikusan.
- 10 Szerelje szét a tejhabosítót, és öblítsen el minden alkatrészt langyos vízzel vagy mosogatógépben.

Az automatikus tejhabosító szétszerelése

- 1 Csatlakoztassa le az automatikus tejhabosítót a forróvíz-/gőzkivezető csőről. Vegye le a gumicsapot a forróvíz-/gőzkivezető csőről.

Figyelmeztetés: A használat utáni gőz forró lehet!

- 2 Távolítsa el a szívócsövet.

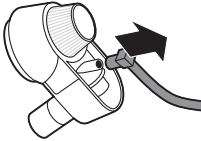

- 3 A tejhabosítót a szétszereléshez nyomja meg az oldalánál, majd húzza le az alsó részt a felső részről.

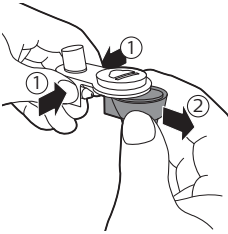

- 4 Vegye le a gumifedelelet.
- 5 A tisztítás után szerelje össze a tejhabosítót a fenti lépések fordított sorrendben történő végrehajtásával.



Vízkőmentesítés

Ha a kijelzőn megjelenik a START CALC CLEAN (INDÍTSON VÍZKŐMENTESÍTÉST) üzenet, akkor a készüléket vízkőmentesíteni kell. Ha nem végzi el a vízkőmentesítést, amikor az üzenet megjelenik a kijelzőn, előfordulhat, hogy a készülék nem fog megfelelően működni. Ilyen esetben a készülék javítását nem fedezi a jótállás.

A készülék vízkőmentesítéséhez csak Saeco vízkőmentesítő oldatot használjon. A Saeco vízkőmentesítő oldat a készülék optimális működésének biztosítására készült. Más vízkőmentesítő termékek károsíthatják a készüléket, és a maradványuk a vízben maradhat. A Saeco vízkőmentesítő oldat megvásárolható az online boltban:

www.saeco.com/care

A vízkőmentesítési eljárás 30 percet vesz igénybe, és egy vízkőmentesítési ciklusból és egy öblítési ciklusból áll. Az escape (kilépés) gomb megnyomásával szüneteltetheti a vízkőmentesítési vagy öblítési ciklust. A vízkőmentesítési vagy öblítési ciklus folytatásához nyomja meg az OK gombot.

Megjegyzés: Vízkőmentesítés közben ne távolítsa el a főzőegységet.

Figyelmeztetés: Ne igyon a vízkőmentesítési oldatból és a vízkőmentesítés során kieresztett vízből.

- 1 Távolítsa el a cseppfelfogó tálcat és a kávézacstartót, ürítse és tisztítsa ki, majd illessze vissza ezeket a helyükre.
- 2 Csatlakoztassa le az automatikus tejhabosítót a forróvíz-/gőzkivezető csőről.
- 3 Helyezzen egy nagy (1,5 l) edényt a kávéadagoló kifolyója és a forróvíz-/gőzadagoló cső alá.
- 4 Ha a kijelzőn megjelenik a START CALC CLEAN (INDÍTSON VÍZKŐMENTESÍTÉST) üzenet, a vízkőmentesítő eljárás indításához nyomja meg az OK gombot. Távolítsa el a forróvíz-adagoló kifolyóját (ha van).



- A kijelző emlékezteti, hogy el kell távolítania az AquaClean szűrőt.

Megjegyzés: A vízkőmentesítés kihagyásához nyomja meg az escape (kilépés) gombot. Ha később el akarja indítani a vízkőmentesítési eljárást, nyomja meg a MENU (MENÜ) gombot, válassza a MENU (MENÜ) lehetőséget, és görgetéssel válassza ki a DESCALING (VÍZKŐMENTESÍTÉS) lehetőséget. A jóváhagyáshoz nyomja meg az OK gombot.

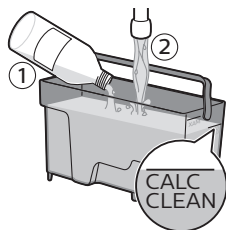

- 5 Öntse a vízkömentesítési oldatot a víztartályba. Töltse meg friss vízzel a víztartályt a CALC CLEAN (VÍZKÖMENTESÍTÉS) szintjelzésig. Helyezze vissza a víztartályt a készülékbe. A jóváhagyáshoz nyomja meg az OK gombot.
 - Elkezdődik a vízkömentesítési eljárás első fázisa. A készülék időközönként vízkömentesítési oldatot adagol.
 - A kijelzőn megjelenik a vízkömentesítés ikon, a fázis neve és az időtartam. Ez az első szakasz 20 percet vesz igénybe.
- 6 Várja meg, amíg a készülék kiadagolja a vízkömentesítési oldatot a víztartály kiürüléséig.
- 7 Távolítsa el a víztartályt, és öblítse ki.
- 8 Töltse meg friss vízzel a víztartályt a CALC CLEAN (VÍZKÖMENTESÍTÉS) szintjelzésig. Helyezze vissza a víztartályt a készülékbe, és nyomja meg az OK gombot.
- 9 Vegye ki és ürítse ki az edényt, majd helyezze vissza a kávéadagoló kifolyója alá. A jóváhagyáshoz nyomja meg az OK gombot.
- 10 Elkezdődik a vízkömentesítési eljárás második fázisa, egy öblítési ciklus. Ez a szakasz 3 percet vesz igénybe. A kijelzőn megjelenik az öblítés ikon és a fázis időtartama.

Megjegyzés: Ha a víztartály nincs feltöltve a CALC CLEAN (VÍZKÖMENTESÍTÉS) szintjelzésig, lehetséges, hogy a készüléknek még egy öblítési ciklust kell végeznie.

- 11 Várja meg, amíg a készülék abbahagyja a víz adagolását. A vízkömentesítési ciklus véget ért, ha a kijelzőn megjelenik a pipa jel.
- 12 A vízkömentesítő eljárásból való kilépéshez nyomja meg az OK gombot. A készülék elkezdi felmelegedni, és automatikus öblítési ciklust hajt végre.
- 13 Vegye ki és ürítse ki a tartályt.
- 14 Tisztítsa meg a főzőegységet.
- 15 Szereljen be új AquaClean szűrőt víztartályba.

Tipp: Az AquaClean szűrő használata csökkenti a vízkömentesítés szükségességét.

Mi a teendő, ha félbe kellett szakítani a vízkömentesítési eljárást?

Miután a vízkömentesítési eljárás elindult, hagynia kell, hogy a készülék elvégezze a teljes eljárást a legvégéig, anélkül, hogy közben a készüléket kikapcsolnák. Ha a készülék „beragad” a vízkömentesítés folyamán, megszakíthatja a vízkömentesítési eljárást a készenlét gomb megnyomásával. Ilyen esetben, illetve áramszünet vagy a tápkábel véletlen kihúzódása esetén végezze el a következőket:

- 1 Ürítse ki és öblítse ki alaposan a víztartályt.
- 2 Töltse fel friss vízzel a víztartályt egészen a CALC CLEAN szintjelzéséig, majd kapcsolja vissza a készüléket. A készülék felmelegszik, és automatikus öblítési ciklust hajt végre.
- 3 Mielőtt italok főzésére használná a készüléket, végezzen kézi öblítési ciklust.

Megjegyzés: Ha a vízkömentesítési eljárás nem fejeződött be, a lehető leghamarabb újra el kell végezni a vízkömentesítést.

Figyelmeztető ikonok és hibakódok

A figyelmeztető ikonok jelentése

A figyelmeztető ikonok piros színben jelennek meg. Alább látható a kijelzőn esetleg megjelenő figyelmeztető ikonok és azok jelentésének listája.



Töltse meg friss vízzel a víztartályt a MAX szintjelzésig.



Zárja be a szervizajtót.



Kiürült a szemeskávé-tartály. Töltsön szemeskávét a szemeskávé-tartályba.



Vegye ki a kávézacstartót, és ürítse ki.



A főzőegység nincs a készülékben, vagy a beillesztése nem megfelelő. Helyezze be a főzőegységet.



Ha hibakód jelenik meg a kijelzőn, akkor a „Meaning of error codes” (A hibakódok jelentése) részben nézze meg, hogy mit jelent a kijelzőn látható kód, és mit kell tennie. A készülék nem használható, ha ez a kód látható a kijelzőn.



Helyezze be a cseppfelfogó tálcát.

A hibakódok jelentése

Alább található egy lista a kijelzőn esetleg megjelenő hibakódokkal, azok jelentésével és a probléma megoldásával. Ha ezen megoldások hatására nem tűnik el a kijelzőről a hibakód, és nem áll helyre a készülék normális működése, hívja a Saeco forródrótot. Elérhetőségeink megtalálhatók a garanciafüzetben, illetve a www.saeco.com/care weboldalon.

Hibakód	Probléma	Ok	Lehetséges megoldás
01	A kávédaráló elakadt.	A kávékieresztő cső eldugult.	Egy mérőkanál vagy kanál nyelével alaposan tisztítsa ki a kávékieresztő csövet. Kapcsolja ki, majd ismét be a készüléket.
03 - 04	Gond van a főzőegységgel.	A főzőegység szennyezett.	Vegye ki a főzőegységet, és tisztítsa meg alaposan.

Hibakód	Probléma	Ok	Lehetséges megoldás
		A főzőegység nincs megfelelően elhelyezve.	Vegye ki a főzőegységet, majd helyezze vissza. Mielőtt a főzőegységet visszacsúsztatná a készülékbe, ügyeljen arra, hogy az oldalán lévő két referenciajelzés egybeessen.
05	Probléma van a vízkörrel.	Levegő van a vízkörben.	Vegye ki és helyezze vissza a víztartályt néhány alkalommal. Bizonyosodjon meg arról, hogy megfelelően helyezi azt vissza a készülékbe. Ellenőrizze, hogy tiszta-e a víztartály rekesze.
			AquaClean szűrő használata esetén: vegye ki az AquaClean szűrőt a víztartályból, és rázza meg, hogy az összes levegőt eltávolítsa a szűrőből. Ezután helyezze vissza az AquaClean szűrőt a víztartályba.
14	A készülék túlhevült.	Ennek több oka is lehetséges.	Kapcsolja ki a készüléket, majd 30 perc múlva kapcsolja vissza. Próbálja meg ezt 2–3 alkalommal.

Hibaelhárítás

Ez a fejezet összefoglalja a készülékkel kapcsolatban leggyakrabban felmerülő problémákat. Ha a hibát az alábbi útmutató segítségével nem tudja elhárítani, látogasson el a www.saeco.com/care weboldalra a gyakran felmerülő kérdések listájáért, vagy forduljon az országában illetékes ügyfélszolgálatához.

Probléma	Ok	Megoldás
A készülék nem kapcsolódik be.	A készülék hálózati csatlakozókábele nincs csatlakoztatva, vagy a főkapcsoló „0” (kikapcsolt) állásban van.	Ellenőrizze, hogy a hálózati csatlakozókábel megfelelően be van-e dugva.
		Ellenőrizze, hogy a főkapcsoló „1” (bekapcsolt) helyzetbe legyen állítva.
A készülék BEMUTATÓ módban van.	A készenlét gombot 8 másodpercnél hosszabban nyomva tartotta.	Kapcsolja ki, majd be a készüléket a hátulján található főkapcsolóval.
A cseppfelfogó tálca gyorsan megtelik.	Ez normális jelenség. A készülék vízzel tisztítja a belső kört és a főzőegységet is. Valamennyi víz a belső körből egyenesen a cseppfelfogó tálcába folyik.	Ha a cseppfelfogó tálca fedelén felemelkedik a „Cseppfelfogó tálca megtelt” jelző, ürítse ki a cseppfelfogó tálcát.

Probléma	Ok	Megoldás
		Az öblítéskor kifolyó víz összegyűjtésére helyezzen egy csészét az adagolócső alá.
A „kávészacstartó tele” ikon továbbra is látható.	A kávészacstartót olyankor ürítette ki, amikor a készülék ki volt kapcsolva.	A kávészacstartót mindig olyankor kell kiüríteni, amikor a készülék be van kapcsolva. Ha a kávészacstartót olyankor ürítette ki, amikor a készülék ki volt kapcsolva, a kávéfőzési ciklusok számlálója nem nullázódik. Ebben az esetben az „empty coffee grounds container” (ürítse ki a kávészacstartót) üzenet látható marad akkor is, ha a kávészacstartó üres.
	A kávészacstartót túl gyorsan helyezte vissza.	A kávészacstartót csak akkor helyezze vissza, ha a kijelzőn megjelenő üzenet felszólítja erre.
A főzőegységet nem tudom eltávolítani.	A főzőegység nincs megfelelően elhelyezve.	Zárja be a szervizajtót. Kapcsolja ki, majd ismét be a készüléket. Várja meg a készülék készenlétét mutató képernyőt, majd vegye ki a főzőegységet.
	Nem távolította el a kávészacstartót.	Vegye ki a kávészacstartót a főzőegység kivétele előtt.
A főzőegységet nem tudom behelyezni.	A főzőegység nincs megfelelően elhelyezve.	Nem állította megfelelő helyzetbe a főzőegységet a visszahelyezés előtt. Győződjön meg arról, hogy a kar érintkezik a főzőegység talpával, és a főzőegység horga megfelelő helyzetben van.
		A készülék alaphelyzetbe állítását a következőképpen végezze: helyezze vissza a cseppfelfogó tálcát és a kávészacstartót. Hagyja kint a főzőegységet. Zárja be a szervizajtót, és kapcsolja a készüléket be, majd ismét ki. Ezután próbálja meg újra behelyezni a főzőegységet.
	A készülék még a vízkömentesítési eljárást végzi.	Nem lehet eltávolítani a főzőegységet, ha a vízkömentesítési eljárás folyamatban van. Először be kell fejezni a vízkömentesítést, és utána lehet eltávolítani a főzőegységet.
A kávé kevés krém van, vagy vízízű.	A daráló túl durva darálási fokozatra van állítva.	Állítsa a kávédarálót finomabb szemcseméretre.
	A kávékeverék nem megfelelő.	Cserélje ki a kávékeveréket.

Probléma	Ok	Megoldás
	A készülék önbeállítási eljárást hajt végre.	Főzzen néhány csésze kávé.
	A főzőegység szennyezett.	Tisztítsa meg a főzőegységet.
A kávé szivárog a kávéadagoló kifolyójából.	A kávéadagoló kifolyója eltömődött.	Tisztítsa meg a kávéadagoló kifolyóját és a nyílásait pipatisztítóval.
	A kávékieresztő cső eldugult.	Tisztítsa meg a kávékieresztő csövet.
A kávé nem elég forró.	Az Ön által használt csészek túl hidegek.	A csészek előmelegítéséhez ezeket öblítse át forró vízzel.
	Túl alacsony hőmérséklet van beállítva. Ellenőrizze a menü beállításait.	A menüben állítson be „high” (magas) hőmérsékletet.
	Tejet adott az italhoz.	A tej, akár meleg, akár hideg, mindenképpen valamennyivel csökkenti a kávé hőmérsékletét.
A készülék megőrli a kávészemeket, de nem folyik ki kávé.	A kávékieresztő cső el van dugulva.	Egy mérőkanál vagy kanál nyelével tisztítsa ki a kávékieresztő csövet.
	A daráló túl finom darálási fokozatra van állítva.	Állítsa a kávédarálót nagyobb szemcseméretre.
	A főzőegység szennyezett.	Tisztítsa meg a főzőegységet.
	A kávéadagoló kifolyója szennyezett.	Tisztítsa meg a kávéadagoló kifolyóját és a nyílásait pipatisztítóval.
A kávé túl lassan jön ki.	A daráló túl finom darálási fokozatra van állítva.	Használjon más kávékeveréket vagy módosítsa a daráló beállítását.
	A főzőegység szennyezett.	Tisztítsa meg a főzőegységet.
	A kávékieresztő cső el van dugulva.	Egy mérőkanál vagy kanál nyelével tisztítsa ki a kávékieresztő csövet.
	A készülék vezetékeit vízkő tömíti el.	Vízkőmentesítse a készüléket.
A megőzölt tej túlságosan hideg.	A csészek túlságosan hidegek.	Melegítse elő a csészeket forró vízzel.
A tej nem habosodik.	Az automatikus tejhabosító szennyezett, vagy nincs megfelelően összeszerelve vagy behelyezve.	Tisztítsa meg az automatikus tejhabosítót, és gondoskodjon a megfelelő összeszereléséről és behelyezéséről.

Probléma	Ok	Megoldás
	Olyan típusú tejet használ, amely nem alkalmas a habosításra.	A különböző tejtípusokból különböző mennyiségű és minőségű hab termelődik. A következő tejfajtákat próbáltuk ki, és igazoltuk, hogy jó tejhabot adnak: félig zsírszegény vagy teljes zsírtartalmú tehéntej, szójatej és laktózmentes tej. Másféle tejeket nem próbáltunk ki, és lehetséges, hogy ezekből kevés hab keletkezik.
Az AquaClean szűrőt nem tudom aktiválni, és a készülék vízkömentesítést kér.	Már 8 alkalommal megtörtént az AquaClean szűrő cseréje. Miután 8 alkalommal kicseréli az AquaClean szűrőt, a készüléket vízkömentesíteni kell.	Először végezzen vízkömentesítést, majd szerelje be az AquaClean szűrőt. Az AquaClean szűrőt mindig aktiválni kell a menüben. A szűrőcsere alkalmával is ezt kell tenni.
	Nem történt meg a szűrő cseréje időben azután, hogy az AquaClean szűrő jele villogni kezdett és a szűrő kapacitása elérte a 0%-ot.	Először végezzen vízkömentesítést, majd szerelje be az AquaClean szűrőt.
	Az első üzembe helyezéskor nem helyezte be az AquaClean szűrőt, hanem csak kb. 50 kávé lefőzése után (csészénként 100 ml-rel számolva). A készüléknek teljesen vízkömentesnek kell lennie az AquaClean szűrő beszerelése előtt.	Először végezzen vízkömentesítést, és utána szerelje be az új AquaClean szűrőt. A vízkömentesítés után a szűrők számlálója visszaáll 8-ról 0-ra. Mindig erősítse meg a szűrő aktiválását a készülék menüjében. Ezt szűrőcsere után is meg kell tenni.
	Nem aktiválta az új vagy csereként beszerelt AquaClean szűrőt a készülék menüjében. Mindig erősítse meg a szűrő aktiválását a készülék menüjében, a szűrő cseréje után is.	Először vízkömentesítse a készüléket. Ezt követően az AquaClean szűrőt aktiválni kell a menüben. A szűrőcsere alkalmával is ezt kell tenni.
Miután kicseréltem a szűrőt, az AquaClean ikonja nem jelenik meg a kijelzőn.	Az aktiválás megerősítése nem történt meg a készülék menüjében.	A szűrő aktiválását erősítse meg a készülék menüjében. Ha a kijelzőn megjelenik a „START CALC CLEAN” (INDÍTSON VÍZKÖMENTESÍTÉST) üzenet, akkor a készüléket először vízkömentesíteni kell. Mielőtt elkezdené a vízkömentesítést, vegye ki az AquaClean szűrőt, és amikor végzett, tegye azt vissza.

Probléma	Ok	Megoldás
Az új AquaClean szűrő be van szerelve, de a vízkömentesítési üzenet megmarad.	Az AquaClean szűrőt nem aktiválta a készülék menüjében.	Először végezzen vízkömentesítést, és utána szerelje be az új AquaClean szűrőt. A vízkömentesítés után a szűrők számlálója visszaáll 8-ról 0-ra. Mindig erősítse meg a szűrő aktiválását a készülék menüjében, a szűrő cseréje után is.
Nem illik az AquaClean szűrő a készülékbe.	El kell távolítania a levegőt a szűrőből.	Várja meg, hogy levegőbuborékok lépjenek ki a szűrőből.
	Van még víz a tartályban.	A szűrő beszerelése előtt ürítse ki a víztartályt.
	Nem AquaClean típusú szűrőt próbál beszerelni.	Csak az AquaClean szűrő illik a készülékbe.
A készülék alatt víz jelenik meg.	A gumiból készült O-gyűrű nincs rajta az AquaClean szűrőn.	Ellenőrizze az O-gyűrű csomagolását, majd illessze fel az AquaClean szűrőre.
	A cseppfelfogó tálca teljesen megtelt, és túlcsondult.	Ürítse ki a cseppfelfogó tálcat, ha a cseppfelfogó tálcan felemelkedik a „cseppfelfogó tálca megtelt” jelző. A készülék vízkömentesítése előtt mindig ürítse ki a cseppfelfogó tálcat.
	A készülék nem vízszintes felületre van helyezve.	Helyezze a készüléket vízszintes felületre, hogy a „cseppfelfogó tálca megtelt” jelző megfelelően működjön.

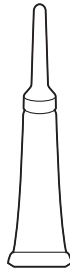
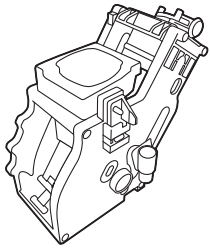

✓ 21 feb '16

✓ 27 apr '16

☐
☐
☐
☐
☐
☐
☐
☐
☐
☐
☐
☐
☐
☐
☐
☐

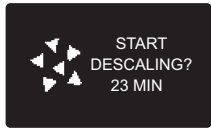
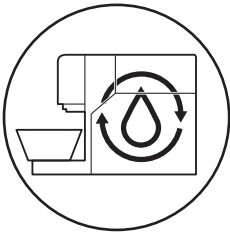

✓ 27 apr '16

☐
☐
☐
☐
☐
☐
☐
☐
☐
☐
☐
☐
☐
☐
☐

