

*Moltio*

使用手冊

Type HD8768 - HD8885

使用咖啡機前，請仔細閱讀本說明書。



TWN  
26



請註冊您的產品以獲得支援，網址  
[www.saeco.com/welcome](http://www.saeco.com/welcome)

恭喜您購得 Saeco Moltio 自動發泡器超級自動咖啡機！請於 [www.saeco.com/welcome](http://www.saeco.com/welcome) 網站上註冊您的產品，以獲得 Saeco 的完善支援。

此咖啡機適合使用完整咖啡豆製作義式濃縮咖啡，也可以用於釋出蒸汽和熱水。本使用手冊將提供您對此咖啡機進行安裝、使用、清潔及除垢等事項所需的全部資訊。

## 目錄

<b>重要指示</b> .....	<b>4</b>
安全說明.....	4
警告.....	4
注意事項.....	6
電磁場.....	7
報廢處置.....	7
<b>安裝</b> .....	<b>8</b>
產品總覽.....	8
總體介紹.....	9
<b>使用前準備</b> .....	<b>10</b>
咖啡機包裝.....	10
咖啡機安裝.....	10
<b>首次使用咖啡機</b> .....	<b>14</b>
迴路上水.....	14
自動沖洗/自動清洗程式.....	15
手動沖洗程式.....	15
水質硬度測量與程式設定.....	18
「INTENZA+」濾水器安裝.....	19
更換「INTENZA+」濾水器.....	21
<b>變更咖啡豆</b> .....	<b>22</b>
取出咖啡豆槽.....	22
插入咖啡豆槽.....	23
咖啡豆的選擇.....	25
咖啡清空程式.....	26

<b>調整</b> .....	27
Saeco Adapting System.....	27
調整陶製咖啡研磨器.....	27
調整香味（咖啡濃度）.....	28
調整咖啡龍頭.....	29
調整咖啡分量.....	30
<b>沖煮義式濃縮咖啡與咖啡</b> .....	31
使用咖啡豆自動沖煮義式濃縮咖啡和咖啡.....	31
使用預磨咖啡粉沖煮義式濃縮咖啡和咖啡.....	32
<b>準備製作卡布奇諾所需的發泡鮮奶</b> .....	33
發泡鮮奶.....	33
沖煮卡布奇諾.....	36
<b>釋出熱水</b> .....	37
<b>清潔與保養</b> .....	39
咖啡機的每日清潔.....	39
水箱的每日清潔.....	40
自動發泡器的每日清潔.....	41
咖啡機的每週清潔.....	42
沖煮系統的每週清潔.....	42
咖啡豆槽、盤和咖啡粉格的每週清潔.....	46
沖煮系統的每月潤滑.....	47
自動發泡器的每月清潔.....	49
使用「咖啡油脂清潔劑」的沖煮系統的每月清潔.....	55
<b>除垢</b> .....	58
<b>除垢程式的意外中斷</b> .....	64
<b>程式設定</b> .....	65
可以調整下列設定.....	65
如何為咖啡機進行程式設定.....	67
<b>畫面圖示含義</b> .....	69
<b>故障排除</b> .....	73
<b>節能</b> .....	76
待機.....	76
<b>技術規格</b> .....	77
<b>保固與服務</b> .....	77
保固.....	77
服務.....	77
<b>訂購保養產品</b> .....	78
<b>咖啡機附件</b> .....	79

## 重要指示

### 安全說明

此咖啡機具備安全裝置。儘管如此，您仍應仔細閱讀安全說明，並嚴格按照以下說明中的描述適當地使用本咖啡機，以免因不當使用咖啡機而造成人員傷害或物品損壞。請妥善保存本使用手冊以供未來參閱。



**警告**字樣及圖示意在警示可能發生嚴重的人員傷害、生命危險和/或咖啡機損壞。



**注意事項**字樣及圖示意在警告可能發生輕微的人員傷害和/或咖啡機損壞。

### 警告

- 將咖啡機連接至牆壁插座上，所使用電壓與咖啡機的技術規格一致。
- 將咖啡機連接到已經接地的電源插孔。
- 不要讓電源線懸掛在桌子或工作台之外，也不可觸及高溫表面。
- 切勿將咖啡機、電源插頭或電源線浸入水中：有短路危險！
- 切勿對電源線連接器潑灑液體。
- 切勿將熱水噴嘴朝向身體部位：有灼傷危險！
- 不要觸碰高溫表面。請使用把手和旋鈕。
- 按下位於咖啡機後部的電源按鈕關閉咖

啡機後，請將電源插頭從牆壁插座中拔出：

- 如果出現故障；
- 咖啡機長期間置不用；
- 對咖啡機進行清潔之前。
- 請抓住插頭本身插拔，不要拉拽電源線。
- 不要濕著手觸碰電源插頭。
- 如果電源插頭、電源線或咖啡機本身損壞，則不要使用咖啡機。
- 不要對咖啡機或其電源線進行任何改動。請只將咖啡機交由 Philips 授權服務中心修理以避免任何不良後果。
- 8 歲以下的兒童不得使用咖啡機。
- 如果 8 歲及以上的兒童之前已學習了如何正確地使用咖啡機並且意識到相關危險或由成人監督，則他們可以使用咖啡機。
- 清潔與保養不得由兒童執行，除非他們已超過 8 歲並且由成人監督。
- 避免 8 歲以下的兒童接觸咖啡機及其電源線。
- 如果身體、感官或智力有缺陷的成人以及經驗能力不足者之前已學習了如何正確地使用咖啡機並且意識到相關危險或由成人監督，則他們可以使用咖啡機。
- 確保兒童處於監管狀態下，避免其將此咖啡機作為玩具。
- 切勿將手指或其他物體插入咖啡研磨器。

## 注意事項

- 此咖啡機僅供家庭使用。不適用於工廠、辦公室、廠房或其他工作場所的員工餐廳或茶水間。
- 此咖啡機必須放在平整穩固的檯面上。
- 不要將此咖啡機放在高溫表面上，亦不要將其直接靠近暖爐、暖氣設備或類似熱源的地方。
- 咖啡豆槽中只可放入烘焙咖啡豆。若在咖啡豆槽放入預磨咖啡粉、速溶咖啡粉、未研磨咖啡豆或其他東西，可能損壞機器。
- 在插入或拆卸零件前，要先使咖啡機冷卻。使用後，加熱表面可能會殘留餘溫。
- 切勿在水箱中注入溫水或熱水。請僅使用無汽泡的冷飲用水。
- 切勿使用磨砂粉或具腐蝕性的清潔劑清洗機器。僅用沾濕的軟布擦拭即可。
- 請定期為您的咖啡機除垢。若不除垢，您的咖啡機將無法正常運作。此類維修不列入保固範圍內！
- 不要將咖啡機放置在溫度低於 0°C 的環境中。加熱系統中殘留的水可能會凍結並導致損壞。
- 如果此咖啡機長期間置不用，請將水箱中的水倒空。殘留的水可能變髒。每次使用此咖啡機時都請使用乾淨的水。

---

## 電磁場

本電器符合與電磁場暴露相關的所有適用標準和準則。

---

## 報廢處置



產品上的此符號表示，本產品符合歐洲指令 2012/19/EU。請自行尋找與當地電器及電子產品相關的個別回收系統資訊。請遵循當地法規，切勿將本產品當成居家廢棄物丟棄。正確丟棄舊產品可協助避免對環境與人體健康造成負面影響。

# 安裝

## 產品總覽

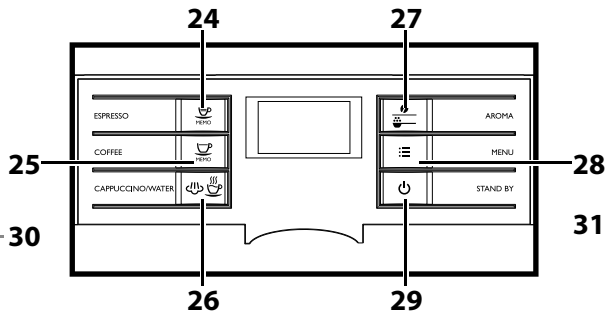
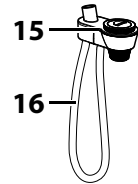
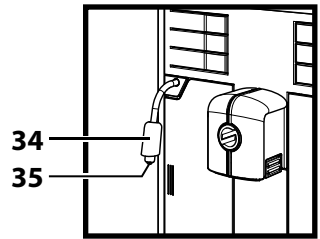
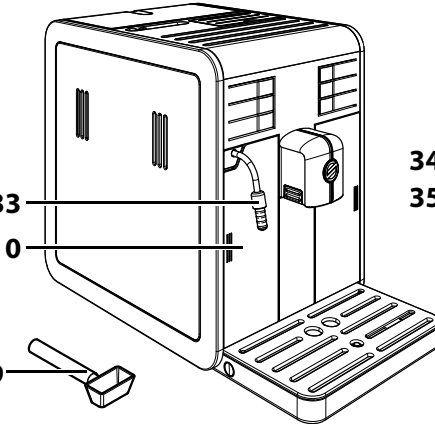
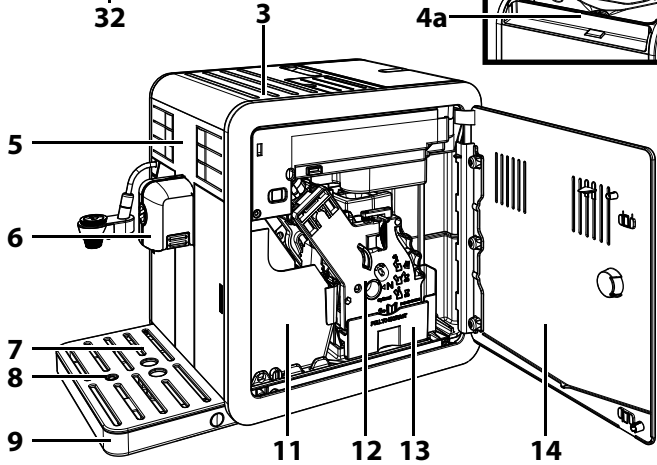
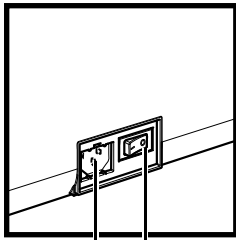
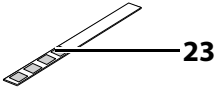
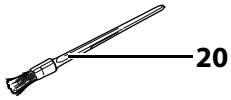
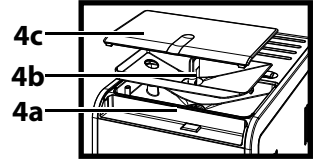
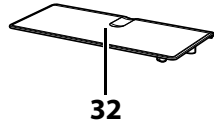
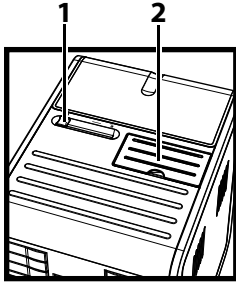



## 總體介紹

1. 咖啡豆槽鎖定裝置/可拆卸式選擇器開關
2. 預磨咖啡粉格
3. 杯子堆疊表面
- 4a. 咖啡豆槽
- 4b. 咖啡豆槽盤
- 4c. 咖啡豆槽蓋
5. 操作面板
6. 咖啡龍頭
7. 咖啡杯格柵
8. 滴水盤滿水指示燈
9. 滴水盤
10. 水箱
11. 咖啡粉槽
12. 沖煮系統
13. 咖啡渣槽
14. 服務門
15. 自動發泡器
16. 自動發泡器的吸管
17. 電源插座
18. 電源開關
19. 咖啡研磨器調整旋柄 + 預磨咖啡粉量匙
20. 清潔刷（選購）
21. 沖煮系統潤滑劑（選購）
22. 電源線
23. 水質硬度試紙
24. 義式濃縮咖啡沖煮按鈕
25. 咖啡沖煮按鈕
26. 卡布奇諾/熱水按鈕
27. 「Aroma」（香味）- 預磨咖啡粉按鈕
28. 「MENU」（選單）
29. ON/OFF（開/關）按鈕
30. 除垢劑（需單獨購買）
31. 濾水器（INTENZA+）（需單獨購買）
32. 保護蓋（選配）
33. 蒸汽/熱水管 + 自動發泡器的橡膠裝配件
34. 鍍鉻外殼（僅針對特定機型）
35. 橡膠裝配件

## 使用前準備

### 咖啡機包裝

包裝的用意是要在運送期間保護咖啡機。建議您保留包裝材料，以供將來運送之用。

### 咖啡機安裝

**1** 從包裝上取下帶格柵的滴水盤。

**2** 從包裝中取出咖啡機。

**3** 為使咖啡機達到最佳效能，請依照以下建議：

- 選擇安全、平穩的表面，不會有翻倒或受傷的危險；
- 選擇照明充足、乾淨且靠近插座的位置。
- 咖啡機兩側至少要預留如圖所示之距離。

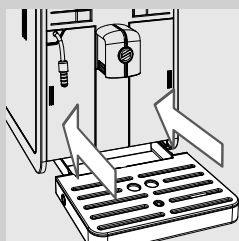
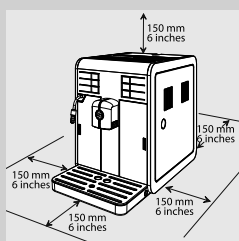

**4** 將帶格柵的滴水盤裝在咖啡機上。請確保其已完全插入。



#### 請注意：

滴水盤會收集每次執行沖洗/自動清洗程式期間從咖啡龍頭中流出的水，以及飲品沖煮期間可能濺出的任何咖啡。請每天以及每次出現滴水盤滿水指示燈時倒空並清潔滴水盤。

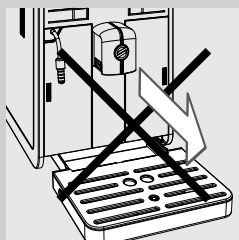

#### 注意事項：

咖啡機剛剛開機時切勿取出滴水盤。請先等待數分鐘，在此期間咖啡機將執行沖洗/自動清洗程式。

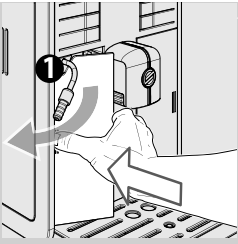

**5** 輕輕按下水箱門外緣，以鬆開握把。

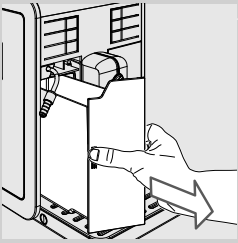

**6** 拉動握把，取出水箱。

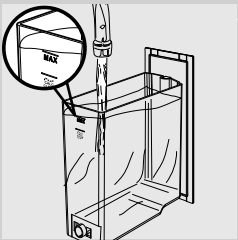

**7** 用乾淨的水沖洗水箱。

**8** 將乾淨的水注入水箱直到 MAX（最大）刻度，然後將水箱重新插回咖啡機。請確保其已完全插入。



**注意事項：**

切勿向水箱中注入溫水、熱水、汽泡水或任何其他液體，否則可能導致水箱和咖啡機損壞。

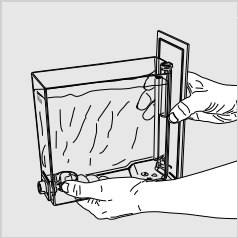

**請注意：**

水箱滿時，必須如圖所示方式搬運。

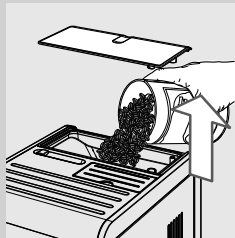

**9** 打開咖啡豆槽蓋。緩慢倒入咖啡豆。

**⚠ 請注意：**

咖啡豆槽帶有一個在研磨期間會震動的盤，藉此將咖啡豆導入咖啡研磨器內。

**! 注意事項：**

咖啡豆槽中只可放入咖啡豆。若在咖啡豆槽放入研磨咖啡粉、速溶咖啡粉、焦糖咖啡豆或未磨咖啡豆或任何其他東西，可能損壞機器。

**10** 將咖啡豆槽的蓋子蓋回原處。

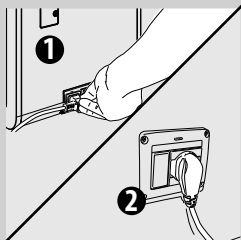

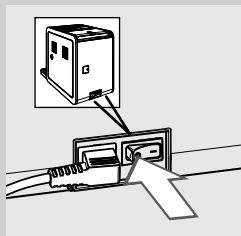

**11** 將插頭插入咖啡機後部的插孔。

**12** 將電源線另一端的插頭插入電壓相符的牆壁插座。

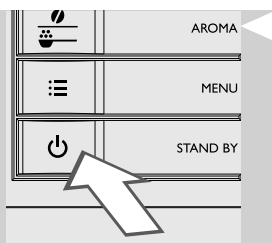

**13** 將電源開關壓到「I」位置。「」按鈕旁邊的紅色指示燈會閃爍。



**14** 若要開啟機器，只需按下「」按鈕。

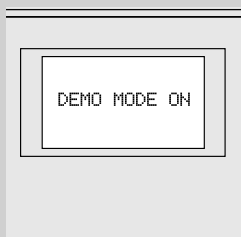

 **請注意：**

如果您按按鈕超過 8 秒，本機將進入展示模式。要退出展示模式，請關閉咖啡機，然後使用電源按鈕再次開啟。

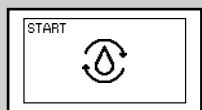

黃色

**15** 操作面板顯示迴路必須上水。

## 首次使用咖啡機

首次使用咖啡機時，需進行以下操作：

- 1) 您需為迴路上水。
- 2) 咖啡機將執行自動沖洗/自動清洗程式。
- 3) 您需執行手動沖洗程式。

### 迴路上水

在此過程中，乾淨的水流過內部迴路，咖啡機預熱。此過程用時數分鐘。

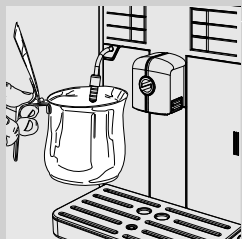

- 1** 在蒸汽沖煮管下方放置空的器皿。

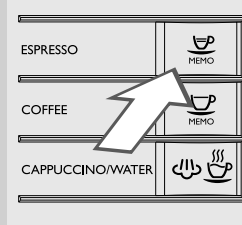

- 2** 按下「MEMO」按鈕以開啟程式。咖啡機會經由蒸汽沖煮管釋出水，以此開始迴路自動上水。



黃色

- 3** 圖示下方的進度條顯示操作進度。程式完成後，機器便自動停止釋出。

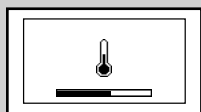

黃色

- 4** 操作面板將會顯示機器預熱圖示。

### 自動沖洗/自動清洗程式

預熱結束之後，咖啡機自動用清水對內部迴路執行沖洗/自動清洗程式。此過程用時不超過一分鐘。



- 1 在咖啡龍頭下方放置器皿以接收在此過程中釋出的少量的水。



黃色

- 2 咖啡機顯示此畫面。請等待該程式自動完成。



請注意：

若要停止出水，可按下「MEMO」按鈕。

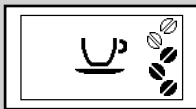

綠色

- 3 完成上述操作後，咖啡機顯示此畫面。現在您可進行手動沖洗程式。

### 手動沖洗程式

在此過程中您將啟動咖啡沖煮程式，而清水將流過水線迴路。此過程用時數分鐘。



- 1 將一個器皿放在咖啡龍頭下方。

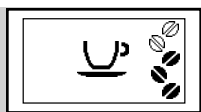

綠色

**2** 檢查咖啡機顯示此畫面。



綠色

**3** 按下「☕」按鈕，選擇預磨咖啡粉咖啡沖煮功能。咖啡機顯示此畫面。



**請注意：**

請勿在粉格中加入任何預磨咖啡粉。

**4** 按下「☕ MEMO」按鈕。咖啡機開始釋放水。

**5** 水釋出後，請清空器皿。重複步驟 1 至步驟 4 兩次，再進行步驟 6。

**6** 在蒸汽沖煮管下方放置器皿。

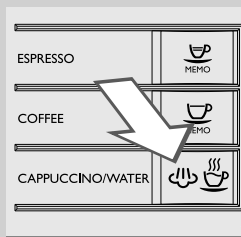
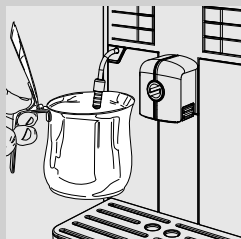

**7** 按下「☕☕」按鈕。咖啡機顯示此畫面。



綠色

**8** 按下「☰ MENU (選單)」按鈕，開始釋出熱水。

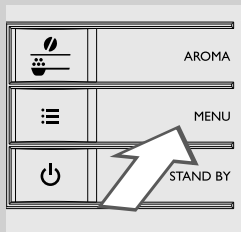





**9** 釋出水後，取下並清空器皿。



紅色

**10** 重複步驟 7 至 9，直至清空水箱並且出現無水警告信號。



**請注意：**

按下「」按鈕停止手動沖洗程式。

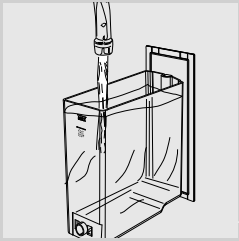

**11** 本操作結束時，再次填滿水箱直到 MAX（最大）刻度。現在咖啡機準備就緒，可以沖煮咖啡。  
隨即出現此圖示。

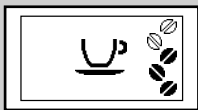

綠色



**請注意：**

咖啡機處於待機模式或關閉超過 15 分鐘後，會啟動自動沖洗/自動清洗程式。

當您超過 2 週或更長時間未使用咖啡機時，您也應該進行手動沖洗程式。

此程式結束後，您就可以沖煮咖啡。

## 水質硬度測量與程式設定

水質硬度測量對於設定機器除垢頻率，以及判斷是否需要安裝「INTENZA+」濾水器（關於濾水器的詳細資料，請參閱下一章）而言非常重要。

要測量水質硬度，請按照以下步驟：

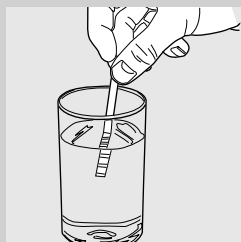

- 1 將咖啡機隨附的水質硬度試紙在水中浸泡 1 秒。



**請注意：**

試紙僅可使用一次。

- 2 等候一分鐘。

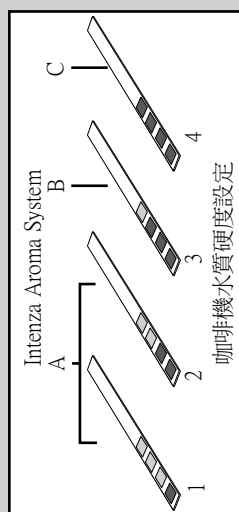

- 3 檢查有多少方格變成紅色，然後參照表格。



**請注意：**

水質硬度試紙上的數字與水質硬度調整設置相符。

更準確地說：

1 = 1 (強軟水)

2 = 2 (軟水)

3 = 3 (硬水)

4 = 4 (極硬水)

字母與「INTENZA+」濾水器底座上的標記相符（請參閱下一章）。

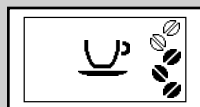

綠色

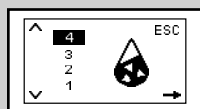

黃色

- 4 按下「☰」MENU（選單）按鈕，捲動選項時按「☰」MENU（選單）按鈕，直到顯示此圖示。



**請注意：**

此咖啡機具有標準水質硬度設定，適用於大多數類型的水質。

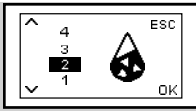

黃色

**5** 按下「☕」MEMO 按鈕增加數值；按下「☕」MEMO 按鈕減少數值。

**6** 按下「☰」MENU (選單) 按鈕，確認設定。



綠色

**7** 按下「☕」按鈕退出程式設定選單。咖啡機已準備就緒可沖煮。

### 「INTENZA+」濾水器安裝

我們建議您安裝「INTENZA+」濾水器，因為這可以避免您的咖啡機形成水垢，並為您的咖啡保留更強烈的香味。

「INTENZA+」濾水器可單獨購買。關於詳細資料請參閱本使用手冊的保養產品頁面。

水是每種咖啡的一個重要組成部分，所以應總是將其專業過濾。

「INTENZA+」濾水器能夠阻止水中形成礦物沈積物並改善水質。

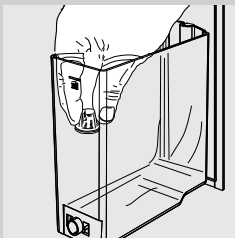

**1** 將白色小濾水器從水箱中取出並存放在乾燥處。



**2** 從包裝中取出「INTENZA+」濾水器，垂直浸泡在冷水中（開口朝上），輕按兩側以排出氣泡。

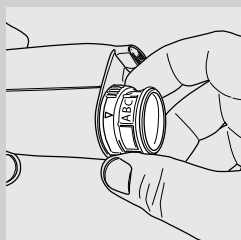

**3** 根據濾水器底座指示及進行的測量（請參閱上一章節）設定「INTENZA+」濾水器：  
A = 軟水 - 等於試紙的 1 或 2  
B = 硬水（標準） - 等於試紙的 3  
C = 極硬水 - 等於試紙的 4

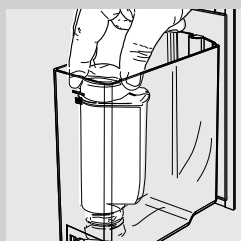

**4** 將「INTENZA+」濾水器放入空的水箱。向下按壓直至其無法再移動。

**5** 向水箱中注入乾淨的水並將其放回到咖啡機上。

**6** 使用熱水功能釋出水箱中的所有水（請參見「釋出熱水」一節）。

**7** 再次注滿水箱。

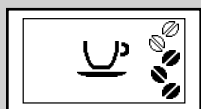

綠色

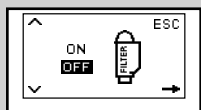

黃色

**8** 按下「☰」MENU（選單）按鈕，捲動選項時按「☰」MENU（選單）按鈕，直到顯示此圖示。

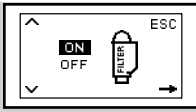

黃色

**9** 按下「MEMO」按鈕，選擇「ON」（開），然後按下「☰」按鈕確認。



綠色

**10** 若要退出，請按下「☰」按鈕。咖啡機已準備就緒可沖煮。

咖啡機現在已被設定為在需要更換「INTENZA+」濾水器時通知使用者。

### 更換「INTENZA+」濾水器

需更換新的「INTENZA+」濾水器時，會顯示此圖示。



黃色

**1** 請參閱上一章節的說明更換「INTENZA+」濾水器。



黃色

**2** 按下「☰」MENU（選單）按鈕，捲動選項時按「☰」MENU（選單）按鈕，直到顯示此圖示。

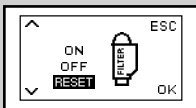

黃色

**3** 選取「RESET」（重設）選項。按下「☰」MENU（選單）按鈕確認。

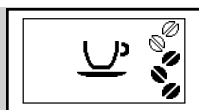

綠色

**4** 若要退出，請按下「」按鈕。咖啡機已準備就緒可沖煮。

咖啡機現已完成程式設定，可管理新的濾水器。



黃色

**≡ 請注意：**

若已經安裝「INTENZA+」濾水器，且需要取下（而非更換）濾水器，選擇「OFF」（關）選項。

如果沒有安裝「INTENZA+」濾水器，請將之前取出的白色小濾水器放回水箱中。

## 變更咖啡豆

咖啡機有一個可拆卸式咖啡豆槽，以便從一種咖啡豆輕鬆切換至另一種，從而品嚐不同的咖啡口味。

**≡ 請注意：**

您可以再買一個咖啡豆槽，用作配件 (CA6803)。

要保持咖啡豆香味，您可將咖啡豆槽內的咖啡豆儲存在冰箱中。

## 取出咖啡豆槽

要取下咖啡豆槽，請按照以下步驟：

**1** 移動選擇器開關至「」位置。

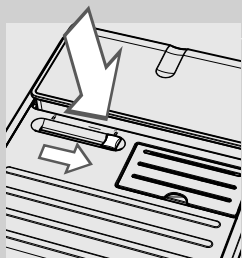

**! 注意事項：**

咖啡豆可能會阻塞選擇器開關，並導致選擇器無法轉動。在此情況下，來回轉動選擇器開關直到釋出咖啡豆。

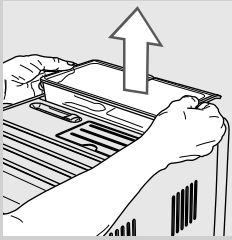

**2** 如圖所示，用雙手提起咖啡豆槽兩側。

**!** **注意事項：**  
不要以其他方式取出咖啡豆槽，以避免濺出咖啡豆。

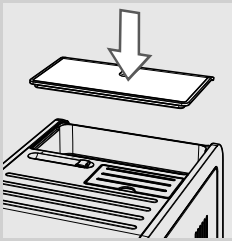

**3** 取下後，將保護蓋（若有）放在咖啡機上以防止灰塵。

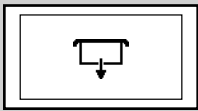

紅色

**☰** **請注意：**  
開啟咖啡機時，若未插入咖啡豆槽，則將會顯示以下圖示。您需先插入咖啡豆槽。

### 插入咖啡豆槽

要插入咖啡豆槽，請按照以下步驟：

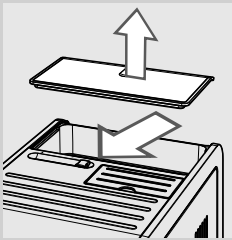

**1** 取下咖啡機上的保護蓋（若有）。

**2** 移動選擇器開關至「☑」位置。

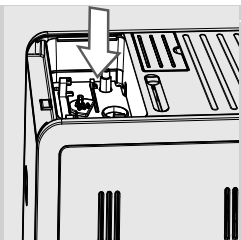

**3** 從咖啡豆槽粉格中取出所有咖啡豆。

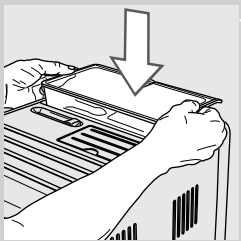

**4** 如圖中所示，將咖啡豆槽插入其粉格。

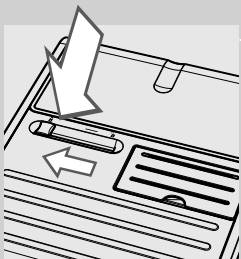

**5** 移動選擇器開關至「」位置。



**警告：**

請注意，當您變更咖啡豆和轉換為無咖啡因咖啡時，在完成清空程式後仍可能存在咖啡因。



## 咖啡豆的選擇

此功能可讓您根據所選的咖啡豆來優化咖啡豆的研磨。



綠色



黃色

**1** 按下「☰」MENU（選單）按鈕，捲動選項時按「☰」MENU（選單）按鈕，直到顯示此圖示。

**2** 按下「MEMO」按鈕或「MEMO」按鈕，選擇咖啡豆槽中的咖啡豆類型。

**3** 按下「☰」MENU（選單）按鈕，確認設定。

**4** 若要退出，請按下「MEMO」按鈕。

咖啡機現已完成優化咖啡豆研磨的程式設定。

咖啡機準備就緒可以開始沖煮時，顯示幕會顯示所選咖啡豆類型。



綠色

- 適用於「ARABICA」的咖啡豆；

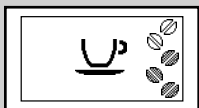

綠色

- 適用於「ROBUSTA」的咖啡豆；

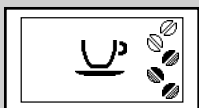

綠色

- 適用於「MIXED」的咖啡豆。

## 咖啡清空程式

當您更換咖啡豆時，我們建議您清空咖啡排出通道和研磨器。這樣操作，您將能完整品嚐到新咖啡豆的所有香味。請依照以下步驟進行操作：

**1** 將咖啡豆倒入咖啡豆槽。

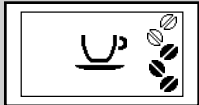

綠色

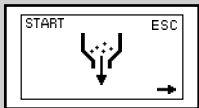

黃色

**2** 按下「☰」MENU（選單）按鈕，捲動選項時按「☰」MENU（選單）按鈕，直到顯示此圖示。

**3** 按下「☺ MEMO」按鈕。

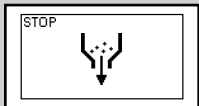

黃色

**4** 咖啡機執行了兩次研磨程式，未沖煮咖啡。

**☰ 請注意：**

如果您在第一次與第二次研磨期間按下「☺ MEMO」按鈕，就可以提前停止研磨程式。

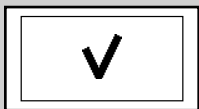

綠色

**5** 完成研磨程式後，咖啡機顯示此圖示。

**☰ 請注意：**

若未清空咖啡排出通道和研磨器，需沖煮咖啡至少兩次後才能品嚐到新咖啡豆。

**⚠ 警告：**

請注意，當您變更咖啡豆和轉換為無咖啡因咖啡時，在完成清空程式後仍可能存在咖啡因。

## 調整

咖啡機允許進行一定範圍的調整，以便您沖煮出口味盡可能最佳的咖啡。

### Saeco Adapting System

咖啡是天然產品，會依原產地、混合及烘焙而顯現出不同的特點。此咖啡機配備自動調整系統，適用於市場上的各類型咖啡豆（生咖啡豆、焦糖咖啡豆和經過調味的咖啡豆除外）。

在沖煮數杯咖啡後，此咖啡機會進行自動調整，以便優化咖啡萃取。

### 調整陶製咖啡研磨器

陶製咖啡研磨器始終確保適於每種咖啡特性的精確且理想的研磨和特定粗度。

這將使咖啡機沖煮出的每一杯咖啡都保留完整的香味，讓您得以品嚐真正的義式風味。



#### 警告：

陶製咖啡研磨器包含活動零件，可能導致危險。不要將手指或其他物體插入其中。只可使用研磨器調節鍵對陶製咖啡研磨器進行調整。

您可根據個人的口味調整陶製研磨器，以設定咖啡研磨狀況。

**1** 取出咖啡豆槽，如「取出咖啡豆槽」章節所述。

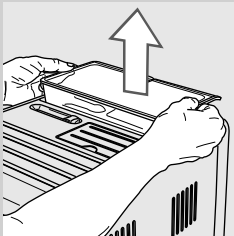

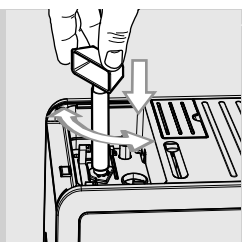

**2** 按壓咖啡豆槽內部的研磨器調整旋鈕，每次轉動一格。使用隨附的特殊咖啡研磨器調整旋柄。在沖煮 2-3 杯咖啡後，您將品嚐出咖啡口味的變化。



**警告：**

轉動咖啡研磨器調整旋鈕，每次僅轉動一格，以避免損壞。

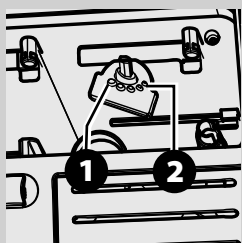

**3** 咖啡豆槽內部的參照刻度代表研磨設定。共有 5 種不同的研磨設定供選擇，從位置 1 (●) 粗磨 — 淡咖啡到位置 2 (◐) 細磨 — 濃咖啡。若咖啡較淡或者沖煮緩慢，可改變咖啡研磨器設定。

### 調整香味（咖啡濃度）

依據您個人的口味，選擇您喜愛的咖啡混合配方並調整要研磨的咖啡粉量。您亦可選擇預磨咖啡粉功能。

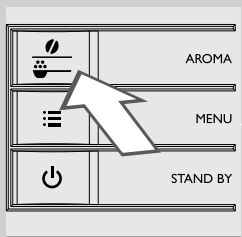

**請注意：**

選擇咖啡豆之前必須先作出選擇。

您可以按下「」按鈕，從 5 個選項中選擇。

每次按下「」按鈕，香味會根據以下選取量改變一級：

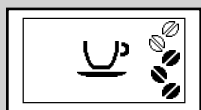

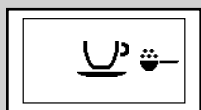

綠色





綠色

 = 極少量香味

 = 少量香味

 = 中量香味

 = 大量香味

 = 極大量香味

 = 預磨咖啡粉

### 調整咖啡龍頭

可調整咖啡龍頭的高度，以配合您要使用的杯子尺寸。

用手指向上或向下移動咖啡龍頭，調節其高度，如圖所示。

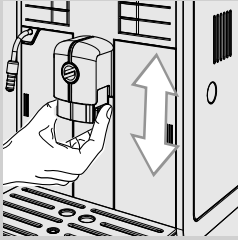

下列是我們建議的位置：  
適合小杯子。

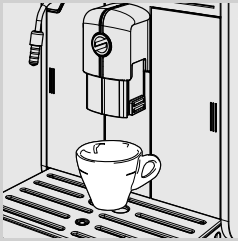

適合大杯子。

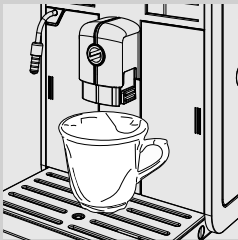

適合拿鐵瑪奇朵的杯子。

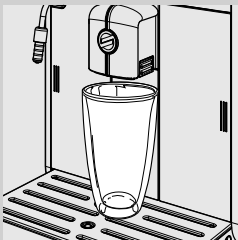

在咖啡龍頭下方放置兩個杯子，便可同時沖煮兩杯咖啡。

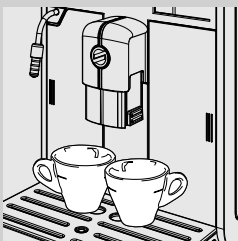

## 調整咖啡分量

本咖啡機可依據您的口味及/或杯子大小調整沖煮咖啡量。  
每當按下「MEMO」或「MEMO」按鈕，咖啡機就會沖煮預設的咖啡份量。可為每個按鈕分別設定特殊沖煮量。

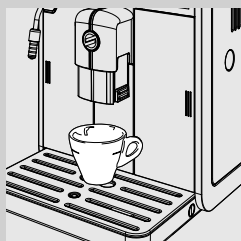

- 1 在咖啡龍頭下方放置杯子。



綠色

- 2 保持按住「MEMO」按鈕，直到「MEMO」（記憶）圖示出現在顯示幕上以設定義式濃縮咖啡，或者使用「MEMO」按鈕進行相同的操作來設定咖啡。然後鬆開按鈕。咖啡機處於設定模式，並開始沖煮所選擇的產品。



綠色

- 3 達到所需的義式濃縮咖啡或咖啡量後，按下「MEMO」按鈕。



綠色

此時，先前選擇的按鈕「MEMO」或「MEMO」已設定完成；每當它被按下，咖啡機就會沖煮出與剛剛程式設定的量相同的義式濃縮咖啡。

## 沖煮義式濃縮咖啡與咖啡

沖煮咖啡之前，請確保操作面板沒有任何警告顯示，並確定水箱和咖啡豆槽是滿的。

### 使用咖啡豆自動沖煮義式濃縮咖啡和咖啡

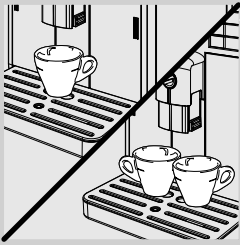

- 1 將 1 個或 2 個杯子放在咖啡龍頭下方。

- 2 如要沖煮義式濃縮咖啡或咖啡，按「☕」按鈕選擇所需香味。



綠色

- 3 按下「☕  
MEMO」按鈕沖煮義式濃縮咖啡，或按下「☕  
MEMO」按鈕沖煮咖啡。

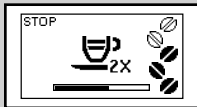

綠色

- 4 要沖煮 2 杯義式濃縮咖啡或咖啡，按所需的按鈕兩次。隨即出現此圖示。



#### 請注意：

在該運作模式下，咖啡機會自動研磨和調整咖啡分量。沖煮兩杯義式濃縮咖啡或咖啡需要兩次研磨和程式，由機器自動進行。

- 5 預煮程式完成後，咖啡開始從咖啡龍頭釋出。

- 6 當達到所設定的等級時，就會自動停止咖啡沖煮。然而，此時仍可提早中斷咖啡沖煮過程，只需按下「☕  
MEMO」按鈕。

## 使用預磨咖啡粉沖煮義式濃縮咖啡和咖啡

此功能可使用預磨咖啡粉及無咖啡因咖啡粉。

使用預磨咖啡粉功能時，每次只能沖煮一杯咖啡。

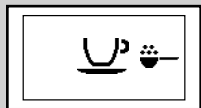

綠色





- 1 按下「」按鈕，選擇預磨咖啡粉功能。

- 2 提起預磨咖啡粉格蓋，放入一量匙的預磨咖啡粉。  
僅使用機器附帶量匙。然後關閉預磨咖啡粉格蓋。



**警告：**

僅於預磨咖啡粉格中放入預磨咖啡粉。其他物品會對機器產生嚴重損壞。此項損壞不列入保固範圍內。

- 3 按下「」按鈕沖煮義式濃縮咖啡，或按下「」按鈕沖煮咖啡。  
沖煮程式開始。
- 4 預煮程式完成後，咖啡開始從咖啡龍頭釋出。
- 5 當達到所設定的等級時，就會自動停止咖啡沖煮。然而，此時仍可提早中斷咖啡沖煮過程，只需按下「」按鈕。

沖煮飲品後，咖啡機會返回主選單。

請重複上述步驟沖煮其他使用預磨咖啡粉的咖啡。



**請注意：**

若不將預磨咖啡粉倒入預磨咖啡粉格內，則只會釋出熱水。

若咖啡粉分量過量，或加入了 2 量匙或更多預磨咖啡粉，則咖啡機將不會沖煮飲品，所有預磨咖啡粉將會釋放至咖啡粉槽中。



## 準備製作卡布奇諾所需的發泡鮮奶

### 發泡鮮奶

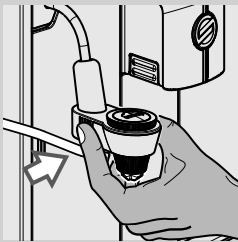
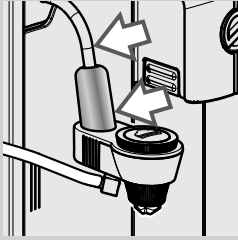

#### ☰ 請注意：

視咖啡機機型而定，自動發泡器可能帶有或沒有鍍鉻外蓋。

#### ⚠ 警告：

有灼傷危險！排出熱水前可能有少量熱水濺出。使用蒸汽時，蒸汽沖煮管與鍍鉻外殼（若有）都將達到高溫。切勿用手直接接觸。必須僅依圖示方式處理自動發泡器。

#### ☰ 請注意：

請使用蛋白質含量至少為 3% 的 (~5°C/41°F) 冷鮮奶，以確保製作出味道最佳的卡布奇諾。也可以根據個人口味使用全脂奶或脫脂奶。

#### ☰ 請注意：

當您計劃打開咖啡機或沖煮咖啡後立即發泡鮮奶時，可能需要先釋出一些仍存於迴路中的水。

若要這麼做，請按下「☕」按鈕，然後按下「☕」按鈕。咖啡機將釋出蒸汽幾秒。之後，請按下「☕」按鈕停止釋出並進行步驟 1。

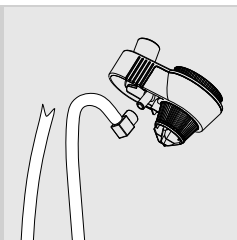

**1** 將吸管插入自動發泡器中。

針對沒有鍍鉻外蓋的自動發泡器。

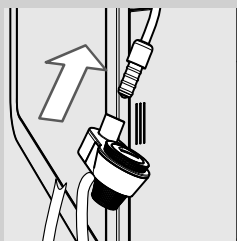

**2** 將自動發泡器插入蒸汽沖煮管底座中。

針對有鍍鉻外蓋的自動發泡器。

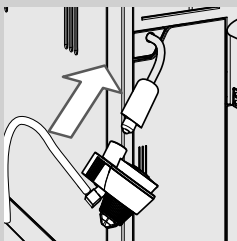

**2** 將自動發泡器插入蒸汽沖煮管底座中。請確認擺放位置正確。如果您無法插入自動發泡器，請旋轉鍍鉻外蓋。當齒部與插槽吻合時，即已正確組裝自動發泡器。

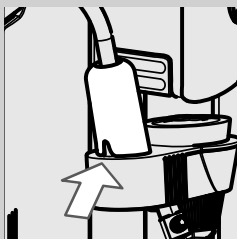

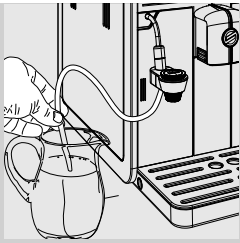

**3** 將吸管插入牛奶器皿中。

**!** **注意事項：**  
基於衛生原因，請確保吸管外部清潔乾淨。

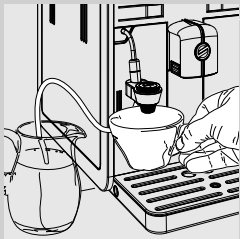

**4** 將一個杯子放在自動發泡器下方。

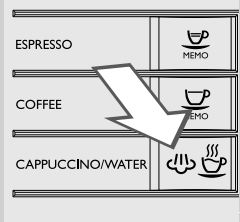

**5** 按下「☕」按鈕。咖啡機顯示此畫面。



**6** 按下「☕」按鈕開始發泡鮮奶。

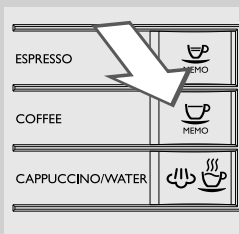

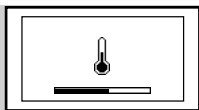

黃色

**7** 機器在所需預加熱時間期間會出現此圖示。



綠色

**8** 顯示此圖示時，咖啡機將開始直接向杯中釋出奶泡。

**9** 按下「」按鈕停止釋出。



**請注意：**

數秒後，咖啡機將完全停止釋出蒸汽。



**10** 用畢，可以如下圖所示放置吸管。



**注意事項：**

發泡鮮奶後，必須向器皿中釋入少量熱水。有關詳細的清潔說明，請參閱「自動發泡器的每日清潔」章節。



**請注意：**

鮮奶發泡後，可以直接沖煮義式濃縮咖啡或釋出熱水。

### 沖煮卡布奇諾

要製作卡布奇諾，請將已注入奶泡的杯子置於咖啡龍頭下方，然後沖煮義式濃縮咖啡。

## 釋出熱水



**警告：**

有灼傷危險！排出熱水前可能有少量熱水濺出。蒸汽沖煮管與鍍鉻外殼（若有）都將達到高溫。



綠色

釋出熱水前，請確保機器已準備就緒且水箱已注滿。

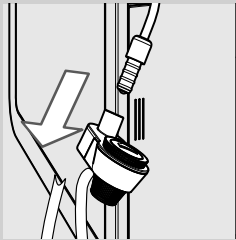

**1** 從蒸汽沖煮管中取出自動發泡器。



**2** 在蒸汽沖煮管下方放置器皿。

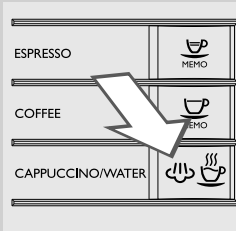

**3** 按下「☕」按鈕。咖啡機顯示此畫面。



綠色

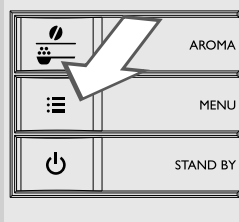

**4** 按下「☰」MENU（選單）按鈕，開始釋出熱水。

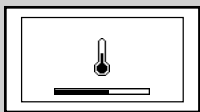

黃色

**5** 機器在所需預加熱時間期間會出現此圖示。



綠色

**6** 釋出所需量的熱水。如需停止釋出熱水，按下「☺」MEMO 按鈕。

## 清潔與保養

### 咖啡機的每日清潔



#### 注意事項：

即時的清潔與保養對延長您的咖啡機的使用壽命非常重要。咖啡機會不斷接觸濕氣、咖啡和水垢！

此章將向您詳細介紹您需要執行的操作及其頻率。若不這樣做，您的咖啡機將最終無法正常運作。此類維修不列入保固範圍內！



#### 請注意：

- 用軟濕布清潔咖啡機。
- 僅咖啡杯格柵可以在洗碗機中清洗。所有其他組件必須使用溫水清洗。
- 不要將咖啡機浸入水中。
- 不要使用酒精、溶劑和/或磨砂物清潔咖啡機。
- 不要使用微波和/或標準烤箱烘乾咖啡機和/或其組件。

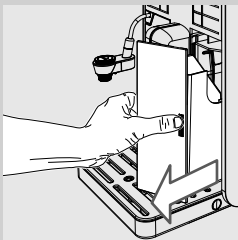
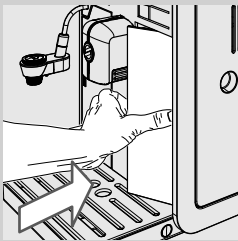

- 1 在啟動咖啡機的情況下，每天清空和清潔咖啡粉槽。
  - 輕輕按下咖啡粉槽門外緣，以鬆開握把。
  - 拉動握把，取出咖啡粉槽。

其他保養操作只可在咖啡機關閉且電源斷開的情況下進行。

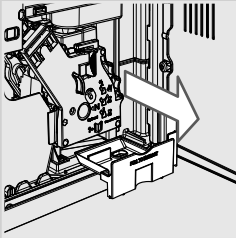

- 2 清空和清潔咖啡機內的咖啡渣槽。打開服務門，取出槽並將之清空。

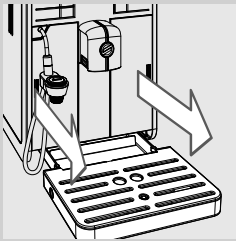

- 3 清空和清洗滴水盤。

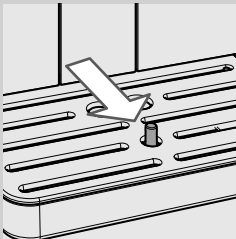

**請注意：**

即使滴水盤滿水指示燈出現時，也要清空並清洗滴水盤。

---

### 水箱的每日清潔

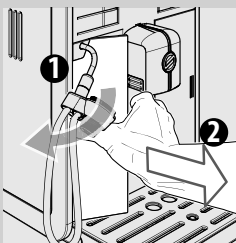

- 1 自水箱中取出白色小濾水器或「INTENZA+」濾水器（如已安裝），並用乾淨的水清洗。
- 2 將白色小濾水器或「INTENZA+」濾水器（如已安裝）放回至其外殼中，邊輕輕按壓邊轉動它。
- 3 向水箱中注入乾淨的水。



### 自動發泡器的每日清潔

基於衛生原因，並為了確保完美的打奶泡持續性，請務必每次用畢清潔自動發泡器。



**警告：**

有灼傷危險！排出熱水前可能有少量熱水濺出。

每次發泡鮮奶後，您總是需要：

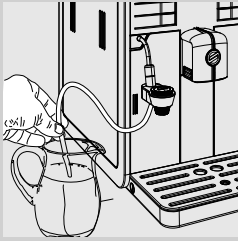

**1** 將吸管插入裝有乾淨的水的器皿中。

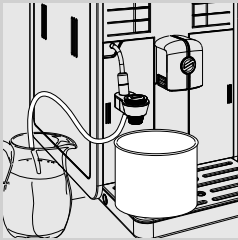

**2** 在自動發泡器下方放置空的器皿。



綠色

**3** 按下「☁☕」按鈕。咖啡機顯示此畫面。

**4** 按下「☕MEMO」按鈕，開始釋出蒸汽。

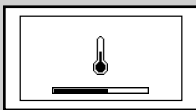

黃色

**5** 機器在所需預加熱時間期間會出現此圖示。



綠色

**6** 釋放期間將會出現此圖示。從自動發泡器將水釋出，直到流出清水。按下「MEMO」按鈕停止釋出。

**7** 請用濕布清潔吸管。

### 咖啡機的每週清潔

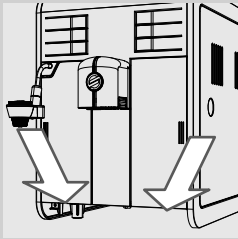



**1** 清潔滴水盤的底座。

### 沖煮系統的每週清潔

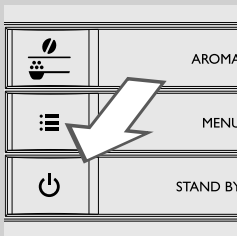
每回填充咖啡豆槽時就應清潔沖煮系統，或至少每週清潔一次。



**1** 藉由按「」按鈕關閉咖啡機。請等待直至「」按鈕閃爍並拔出電源線。

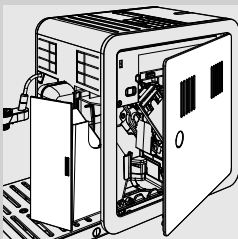

**2** 取下咖啡粉槽。打開服務門。

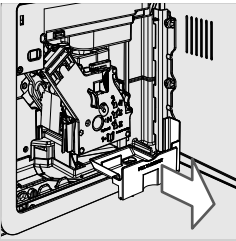

**3** 取下並清潔咖啡渣槽。

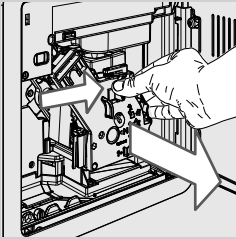

**4** 要取下沖煮系統，按下「PUSH」（推）按鈕，然後使用把手將其拉出。

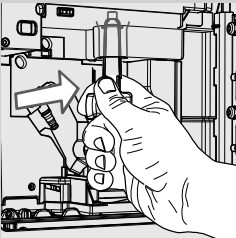

**5** 使用咖啡機提供的特殊清潔工具，或者使用湯匙柄徹底清潔咖啡排出通道。請確認您如圖所示的方式插入清潔工具。

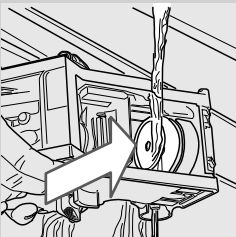
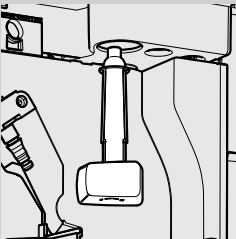

**6** 用溫水徹底清洗沖煮系統，仔細地清洗上部的濾水器。

**!** 注意事項：  
不要使用清潔劑或肥皂清潔沖煮系統。

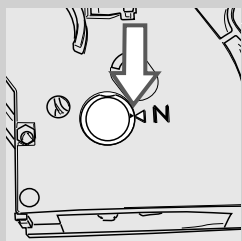

**7** 讓沖煮系統徹底風乾。

**8** 用柔軟的濕布徹底清潔咖啡機內部。

**9** 確認沖煮系統是在關機位置；兩個參照標誌必須吻合。若不吻合，請按步驟 (10) 所述進行。

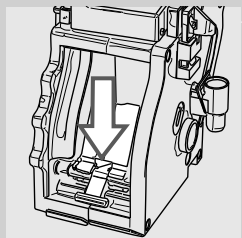

**10** 輕輕拉下控制桿，直到它接觸沖煮系統底座，與兩個在沖煮系統旁的參考標誌匹配為止。

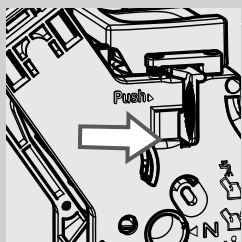

**11** 用力按住「PUSH」(推) 按鈕。

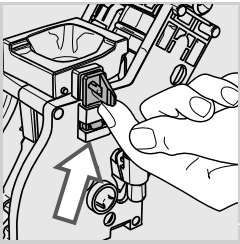

**12** 確保鎖定沖煮系統的鎖鉤處於正確位置。如果仍處在下壓位置，請往上壓入直到卡入定位。

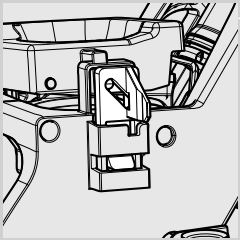

**13** 將沖煮系統插入底座，插到底為止，不可按下「PUSH」（推）按鈕。

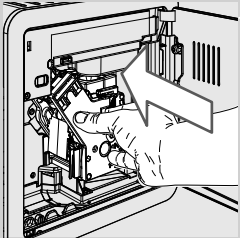

**14** 插入咖啡渣槽，然後把服務門關上。

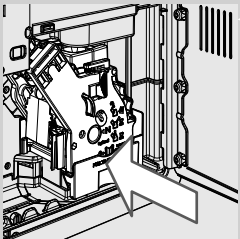

**15** 插入咖啡粉槽。

### 咖啡豆槽、盤和咖啡粉格的每週清潔

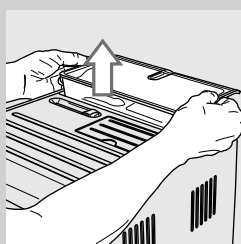

**1** 取出咖啡豆槽。

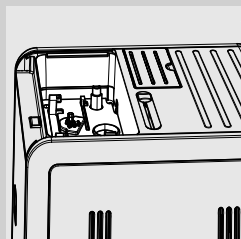

**2** 每週清潔咖啡豆槽、盤和咖啡粉格，用布清除所有的咖啡殘渣或浮土。

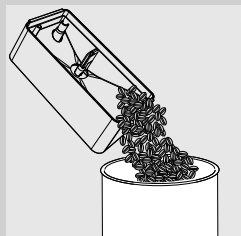

**3** 清空咖啡豆槽內的任何咖啡豆。

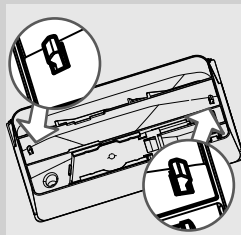

**4** 要取下盤，請推動咖啡豆槽底部的鎖鉤，如上圖所示。

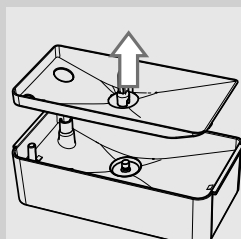

**5** 取下下盤。用乾布清潔下盤與咖啡豆槽。

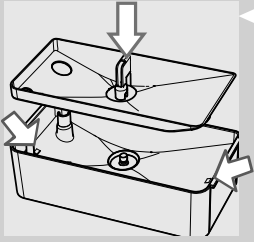

**6** 完成清潔後，將盤放回咖啡豆槽。插入盤鎖鉤到咖啡豆槽的位置上。

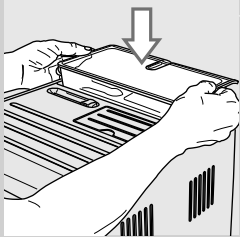

**7** 將咖啡豆槽插入粉格中。

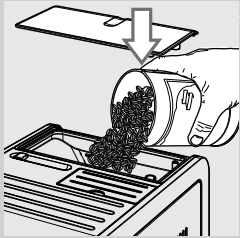

**8** 緩慢倒入咖啡豆。蓋回蓋子。

### 沖煮系統的每月潤滑

每個月或沖煮約 500 杯咖啡後，需要潤滑沖煮系統一次。您可以單獨購買 Saeco 的潤滑脂來潤滑沖煮系統。關於詳細資料請參閱本使用手冊的保養產品頁面。



**!** **注意事項：**  
如「沖煮系統的每週清潔」一章所述，潤滑沖煮系統前，要先用微溫清水加以清洗並使其乾燥。

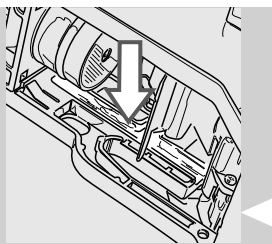

**1** 在兩側導板均勻地塗放潤滑脂。

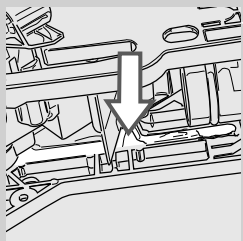

**2** 軸的部分也需要潤滑。

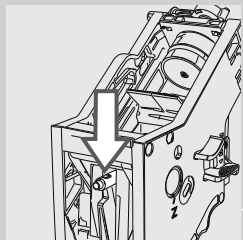

**3** 將沖煮系統插入其底座，直至其鎖定到位（請參閱「沖煮系統的每週清潔」一章）。插入咖啡渣槽。

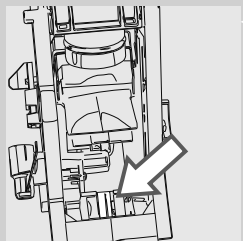

**4** 關上服務門。插入咖啡粉槽。

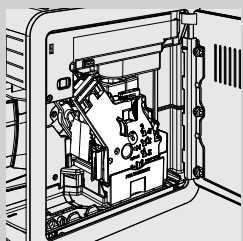



### 自動發泡器的每月清潔



每月均需使用「Saeco 牛奶迴路清潔劑」，對自動發泡器進行一次徹底地清潔。可單獨購買「牛奶迴路清潔劑」。關於詳細資料請參閱本使用手冊的保養產品頁面。



**警告：**

有灼傷危險！排出熱水前可能有少量熱水濺出。



**1** 確認自動發泡器已正確安裝。

**2** 將「Saeco 牛奶迴路清潔劑」傾注至一器皿中。加入 ½ 升溫水，等待此產品完全溶解。

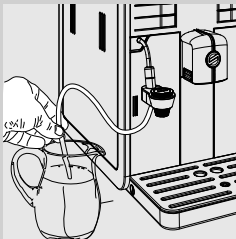

**3** 將吸管插入器皿中。

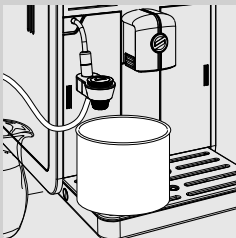

**4** 把一個大器皿（1.5 升）放在自動發泡器下。



包裝

**5** 按下「☕」按鈕。咖啡機顯示此畫面。

**6** 按下「☕」按鈕釋出蒸汽。

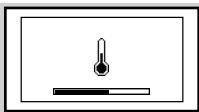

黃色

**7** 機器在所需預加熱時間期間會出現此圖示。



綠色

**8** 釋出期間將會出現此圖示。當溶液完全釋出後，按下「MEMO」按鈕停止釋出。



**警告：**

切勿飲用本操作步驟期間排出的除垢劑。

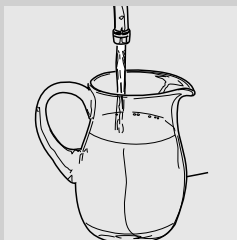

**9** 徹底清洗器皿後注入 ½ 升乾淨飲用水，以供沖洗程式之用。

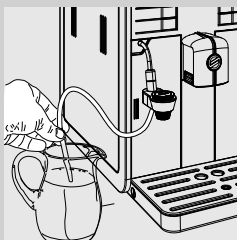

**10** 將吸管插入器皿中。

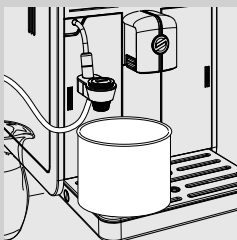

**11** 清空器皿，並將其放回自動發泡器下方。

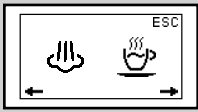

綠色

**12** 按下「☞☕」按鈕。咖啡機顯示此畫面。

**13** 按下「☕MEMO」按鈕釋出蒸汽。

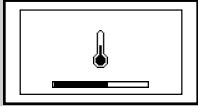

黃色

**14** 機器在所需預加熱時間期間會出現此圖示。



綠色

**15** 釋出期間將會出現此圖示。當水完全釋出後，按下「☕MEMO」按鈕停止釋出。

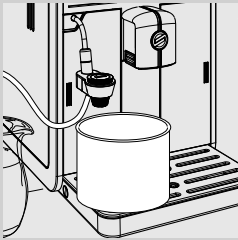

**16** 清空器皿。

**!** 注意事項：  
讓蒸汽沖煮管冷卻幾分鐘。

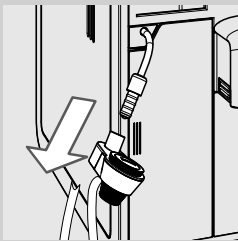

**17** 從咖啡機中取出自動發泡器。

針對沒有鍍鉻外蓋的自動發泡器。

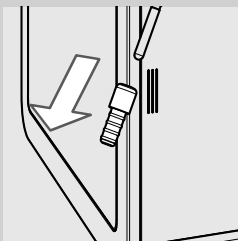

**18** 將蒸汽沖煮管上的橡膠裝配件取下。

針對有鍍鉻外蓋的自動發泡器。

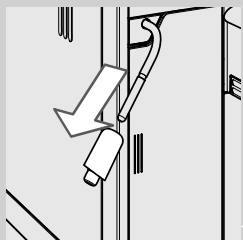

**18** 沿著橡膠裝配件取下鍍鉻外蓋。移除外殼上的橡膠裝配件。

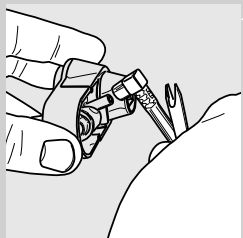
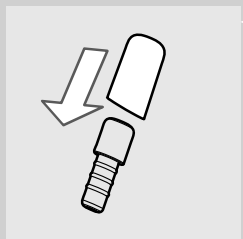

**19** 取下吸管。

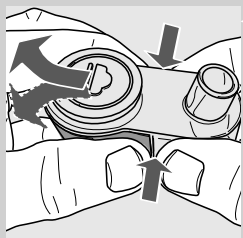

**20** 按下側邊按鈕，分解自動發泡器，如圖所示。

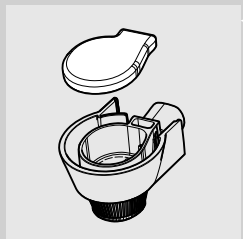

**21** 取下橡膠蓋，如圖中所示。

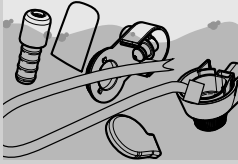

**22** 以溫水清洗所有組件。

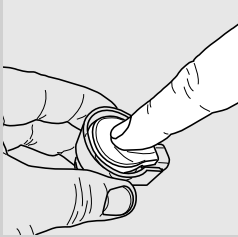

**23** 重新組裝上蓋，並確保透過按壓中央部位將其正確安裝。

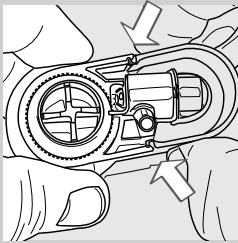

**24** 重新組裝自動發泡器，確保將其正確插入。

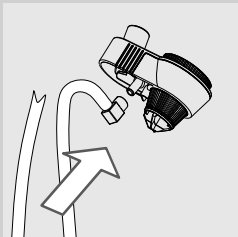

**25** 裝好吸管。

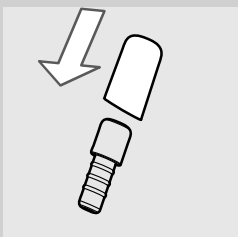

**26** 插入橡膠裝配件到鍍鉻外蓋（僅限帶有鍍鉻外蓋的自動發泡器）。

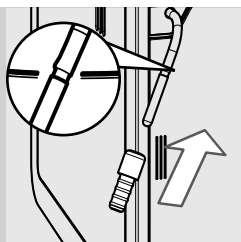

**27** 在蒸汽沖煮管插入橡膠裝配件與鍍鉻外蓋（若有）。

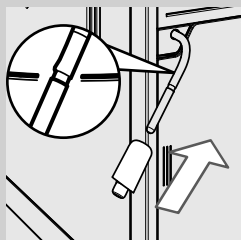

**警告：**

若剛剛使用過咖啡機，連接管與鍍鉻外蓋（若有）可能會很燙。  
不要將橡膠裝配件插入到超過所示的位置以外的地方。在這種情況下，  
自動發泡器將無法正常運行，因為它可能無法吸取鮮奶。

針對沒有鍍鉻外蓋的自動發泡器。

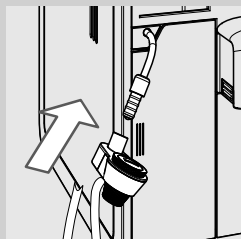

**28** 將自動發泡器插入橡膠裝配件中。

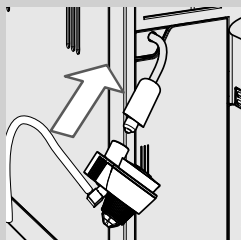

針對有鍍鉻外蓋的自動發泡器。

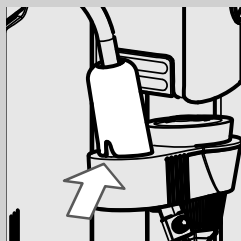

**28** 插入自動發泡器。請確認擺放位置正確。如果您無法插入，請旋轉  
鍍鉻外蓋。當齒部與插槽吻合時，即已正確組裝自動發泡器。

### 使用「咖啡油脂清潔劑」的沖煮系統的每月清潔



除了每週清潔之外，建議您每個月或沖煮約 500 杯咖啡後，用「咖啡油脂清潔劑」執行清潔程式。此項操作便完成了沖煮系統的保養程式。您可以單獨購買「咖啡油脂清潔劑」。關於詳細資料請參閱本使用手冊的保養產品頁面。



#### 注意事項：

「咖啡油脂清潔劑」僅用於清潔，不具有除垢功能。若要除鈣請使用 Saeco 除垢劑，並依照「除垢」章節所述步驟進行。



**1** 將一個器皿放在咖啡龍頭下方。

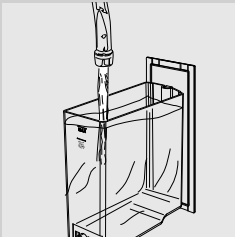

**2** 確保水箱內的乾淨用水已達「MAX」（最大）刻度。

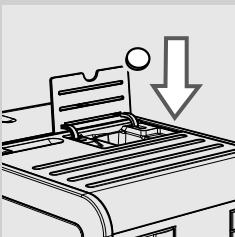

**3** 將「咖啡油脂清潔劑」放入預磨咖啡粉格中。

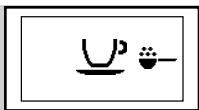

預磨咖啡粉

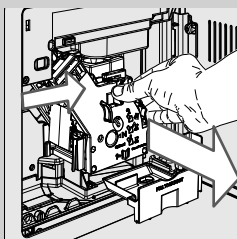
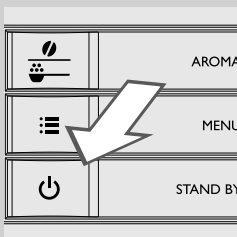
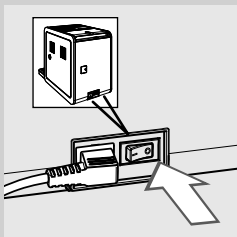

**4** 按下「☕」按鈕一次或以上，選擇預磨咖啡粉功能。不要放入預磨咖啡粉。

**5** 按下「☕<sub>PREMO</sub>」按鈕，開始咖啡沖煮程式。

**6** 等待直到咖啡機釋出半杯水。

**7** 將在咖啡機後部的電源開關打開至「0」。

**8** 等待約 15 分鐘，讓除垢劑發揮功效。所釋出的水務必倒掉。

**9** 將在咖啡機後部的電源開關打開至「I」。要開啟咖啡機，只需按「☕」按鈕。等待直到沖洗程式完成。

**10** 取出咖啡粉槽並打開服務門。先取出咖啡渣槽，再取出沖煮系統。



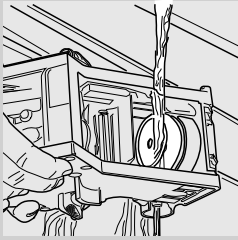

**11** 用乾淨的水徹底清洗沖煮系統。

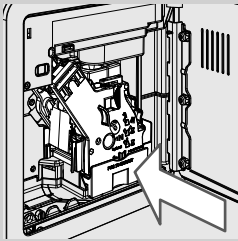

**12** 沖洗沖煮系統後，將其插回原來的盤座，直到鎖定到位（請參閱「沖煮系統的每週清潔」章節）。插入咖啡渣槽及咖啡粉槽。關上服務門。



綠色

**13** 按下「☕」按鈕，選擇預磨咖啡粉功能。不要將咖啡放入任何預磨咖啡粉格。

**14** 按下「☕  
MEMO」按鈕，開始咖啡沖煮程式。

**15** 重複步驟 13 至 14 兩次。清空器皿。

**16** 若要清潔滴水盤，放入「咖啡油脂清潔劑」並加熱水到 2/3 高度。等待約 30 分鐘，讓溶劑發揮功效，接著再徹底沖洗。

## 除垢

當「CALC CLEAN」圖示顯示，即代表咖啡機需要除垢。

除垢程式需約 30 分鐘。

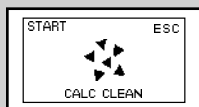

黃色



### 注意事項：

若不這樣做，您的咖啡機將最終無法正常運作。此類維修不列入保固範圍內。



### 警告：

僅可使用 Saeco 除垢劑。其配方經過專門設計，可確保咖啡機具備更好的性能。使用其他產品可能會損壞咖啡機並在水中留下殘留物。

可單獨購買 Saeco 除垢劑。關於詳細資料請參閱本使用手冊的保養產品頁面。



### 警告：

切勿飲用除垢劑，或是此程序完成之前所釋出的任何飲品。切勿將醋用作除垢劑。



### 請注意：

不要在除垢過程中移除沖煮系統。

要執行除垢程式，請按照以下步驟：

除垢前：

- 1 清空滴水盤。

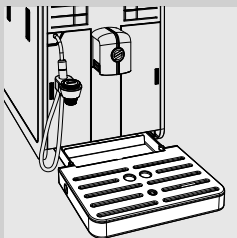



2 從蒸汽/熱水管中取出自動發泡器。

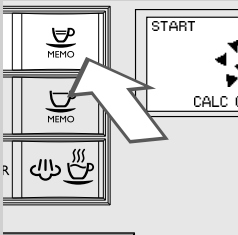
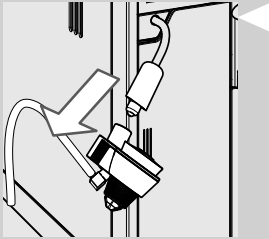

3 按下「MEMO」按鈕。

**請注意：**  
若您錯誤按下「MEMO」按鈕，請按下「」按鈕退出。

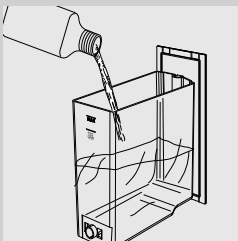

4 從水箱取下「INTENZA+」濾水器（若有），並用原來的白色小濾水器更換之。將整包除垢劑倒入機器的水箱中。

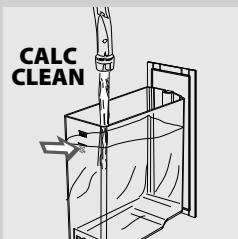

5 向水箱中注入乾淨的水至 CALC CLEAN 刻度，然後將其放回到咖啡機上。

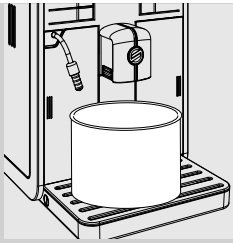

6 把一個大器皿（1.5 升）放在蒸汽/熱水管和咖啡龍頭下。

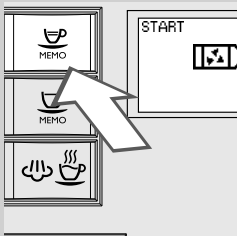

7 按下「MEMO」按鈕，開始除垢程式。



黃色

8 咖啡機一般將每隔約 20 分鐘開始釋出除垢劑。操作面板的進度條顯示操作程式進度。



黃色

**請注意：**  
可按下「MEMO」按鈕暫止除垢程式。要恢復程序，請再次按下「MEMO」按鈕。如此便可清空器皿或暫時離開咖啡機。

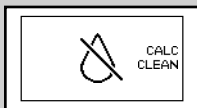

紅色

9 顯示此圖示時，水箱已清空。

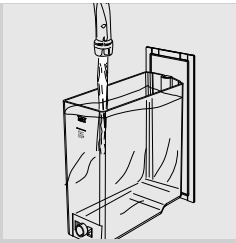

**10** 沖洗水箱，並向其中注入乾淨的水至 MAX（最大）刻度。將其放回咖啡機。

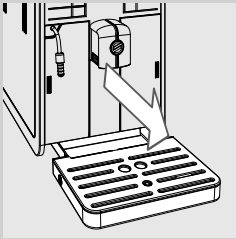

**11** 清空滴水盤，然後放回原位。

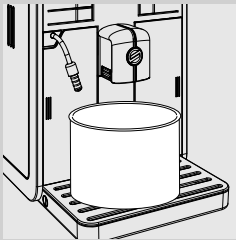

**12** 清空器皿，然後放回原位。

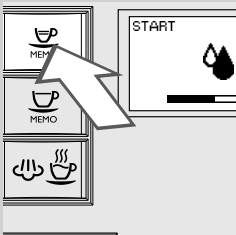

**13** 按下「MEMO」按鈕開始沖洗程式。

**請注意：**

暫停沖洗程式可按「MEMO」按鈕。要恢復程序，請再次按下「MEMO」按鈕。如此便可清空器皿或暫時離開咖啡機。

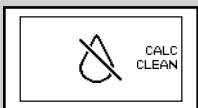

**14** 顯示此圖示時，水箱已清空。

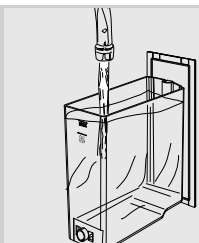

**15** 沖洗水箱，並向其中注入乾淨的水至 MAX（最大）刻度。將其放回咖啡機。重複步驟 13。



綠色

**16** 完全釋出沖洗程式所需的水後，就會顯示此圖示。按下「」按鈕，結束除垢程式。



**請注意：**

如果未向水箱注入水至 MAX（最大）刻度，可能需要向水箱重新注入水才能完成沖洗程式。

水箱中重新注水並放回咖啡機。

重複第 13 點。

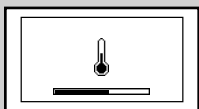

黃色

**17** 咖啡機預熱，並執行一次自動沖洗程式。

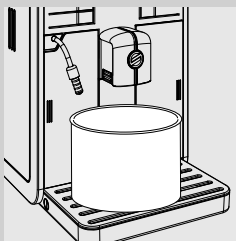

**18** 清空器皿。

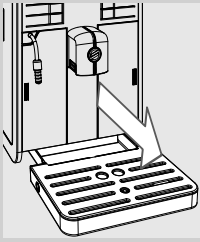

**19** 沖洗程式完成後，立即排空滴水盤並將其放回原位。

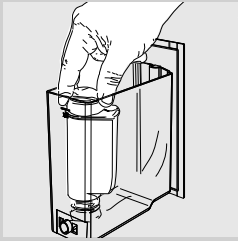

**20** 取出白色小濾水器，將「INTENZA+」濾水器放回水箱（若已安裝）。

針對沒有鍍鉻外蓋的自動發泡器。

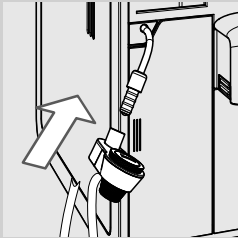

**21** 將自動發泡器插入橡膠裝配件中。

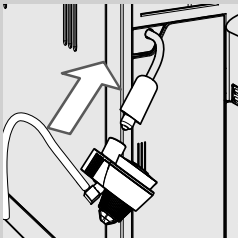

針對有鍍鉻外蓋的自動發泡器。

**21** 插入自動發泡器。請確認擺放位置正確。如果您無法插入自動發泡器，請旋轉鍍鉻外蓋。當齒部與插槽吻合時，即已正確組裝自動發泡器。

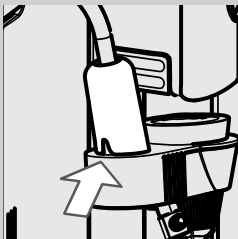

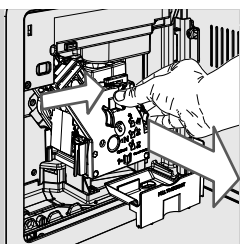

**22** 清洗沖煮系統。如需詳細資訊，請參閱「沖煮系統的每週清潔」章節。



**23** 咖啡機準備就緒，可以沖煮咖啡。

### 除垢程式的意外中斷

啟動除垢程式後，就必須完全完成該程式，且不要關閉咖啡機。

如果意外中斷除垢過程（電力故障或您拔除了電源線），請依以下步驟操作。

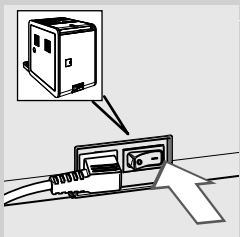

**1** 確保電源開關在“**I**”位置。

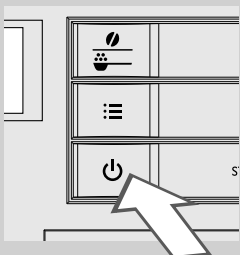

**2** 按下「**⏻**」按鈕打開咖啡機。



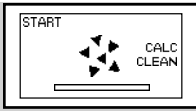

黃色

**3** 如果在除垢程式期間中斷，則將從第 8 點「除垢」一章恢復。按下「MEMO」按鈕重新啟動程式。



黃色

**4** 如果在沖洗階段中斷，則將從第 13 點「除垢」一章恢復。按下「MEMO」按鈕重新啟動程式。

## 程式設定

您可以透過程式設定選單來自訂咖啡機的功能。

### 可以調整下列設定

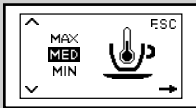

黃色

#### 咖啡溫度

該功能可調整咖啡沖煮溫度。

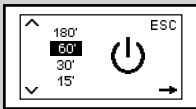

黃色

#### 計時器（待機）

該功能可調整機器沖煮後到進入待機模式的時間。

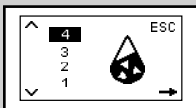

黃色

#### 水質硬度

該功能可根據您居住的地區調整水質硬度設定。

1 = 強軟水

2 = 軟水

3 = 硬水

4 = 極硬水

詳細資訊請參閱「水質硬度測量與程式設定」章節。

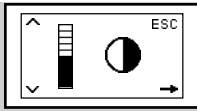

黃色

### 對比度

該功能可調整顯示幕的對比度，以便能更清楚地查看訊息。



黃色

### 「INTENZA+」濾水器

該功能用於管理「INTENZA+」濾水器。  
詳細資訊請參閱與處理濾水器相關的章節。



黃色

### 除垢程式

該功能可執行除垢程式。



黃色

### 咖啡豆選擇

此功能可讓您根據所選的咖啡豆來優化咖啡豆的研磨。

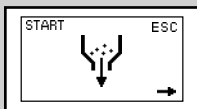

黃色

### 咖啡排出通道清空程式。

該功能可在變更咖啡豆前清空咖啡排出通道和研磨器。



黃色

### 出廠設定

該功能可恢復所有出廠值。

## 如何為咖啡機進行程式設定

此範例介紹如何設定咖啡溫度。變更其他功能的方式相同。

程式設定選單只在機器開啟並顯示此畫面時才可使用。

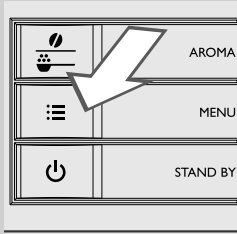

**1** 按下「☰」按鈕，進入選單。

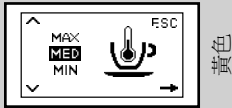

**2** 隨即出現主屏幕。

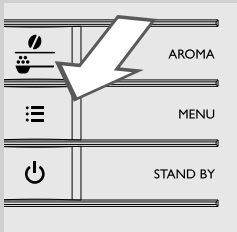

**3** 按下「☰」MENU（選單）按鈕捲動功能頁面，直到顯示對比度功能。



**4** 按下「☺ MEMO」與「☹ MEMO」按鈕增加或減少功能的值。

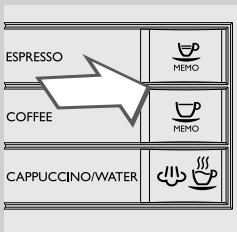

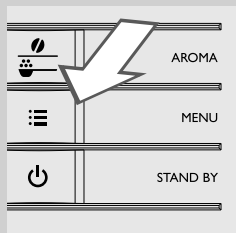
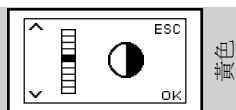

- 5 變更值後，就會出現「OK」（確定）訊息。按下「☰」MENU（選單）按鈕，確認變更。

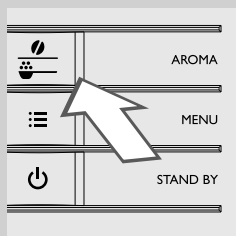

- 6 按下「☰」按鈕退出程式設定選單。



**請注意：**

如果在 3 分鐘內沒有按下任何按鈕，咖啡機將自動退出程式設定選單。不會儲存已變更卻未經確認的值。

**畫面圖示含義**

此機器具備色碼系統，確保使用者更容易了解所顯示的訊號。  
圖示按照交通號誌原理以色碼顯現。

**就緒信號（綠色）**



咖啡機已準備好使用 Arabica 咖啡豆沖煮咖啡。



咖啡機已準備好使用 Robusta 咖啡豆沖煮咖啡。



咖啡機已準備好使用混合咖啡豆沖煮咖啡。

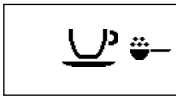

機器已準備就緒，可沖煮預磨咖啡粉。



選擇蒸汽或熱水。



釋出熱水。



釋出蒸汽。



咖啡機正在沖煮一杯義式濃縮咖啡。



咖啡機正在沖煮一杯咖啡。

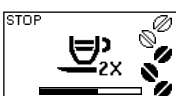

咖啡機正在沖煮兩杯義式濃縮咖啡。

就緒信號 (綠色)

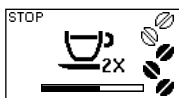

咖啡機正在沖煮兩杯咖啡。

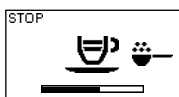

正在使用預磨咖啡粉沖煮義式濃縮咖啡。

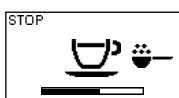

正在使用預磨咖啡粉沖煮咖啡。



機器正在設定沖煮的咖啡量。

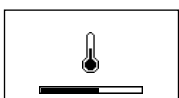

咖啡機正在預熱，以準備沖煮飲品或釋出熱水。

警告訊號 (黃色)

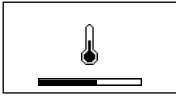

咖啡機正在預熱。



咖啡機正在執行沖洗程式。請等到機器完成程式為止。



咖啡機的「INTENZA+」濾水器需要更換。



隨著機器重設，沖煮系統也跟著重設。



用咖啡豆填滿咖啡豆槽，並重新啟動程式。

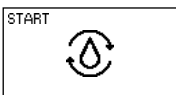

迴路上水。



您需要給咖啡機除垢。按下「MEMO」按鈕，開始除垢過程。依照本手冊「除垢」章節中所述步驟操作。

如要稍後再對咖啡機除垢，按下「MEMO」按鈕繼續使用咖啡機。  
請注意，不進行咖啡機除垢程式，最終會導致機器無法正常運作。此類維修不列入保固範圍內。



警告訊號 (紅色)	
	關上服務門。
	將咖啡豆倒入咖啡豆槽。
	沖煮系統務必插入機器中。
	插入咖啡粉槽。
	清空咖啡粉槽及咖啡渣槽。
	注滿水箱。
	插入咖啡豆槽。
	咖啡機發生故障。右下角會顯示錯誤代碼。若是錯誤代碼 1-3-4-5，請參閱「故障排除」一章。若是任何其他錯誤代碼，請依以下指示操作：關閉機器。30 秒鐘後，重新打開。試著進行 2 或 3 次。 若咖啡機無法啟動，請聯絡您所在國家的 Philips SAECO 服務專線，將畫面上顯示的錯誤代碼告知客服人員。 可以在單獨包裝的保固手冊或 <a href="http://www.saeco.com/support">www.saeco.com/support</a> 上查看詳細聯絡訊息。



## 故障排除

本章將總結歸納咖啡機最常見的故障。如果您依據以下資訊仍無法解決故障，請瀏覽[www.saeco.com/support](http://www.saeco.com/support) 參閱常見問答集，或聯絡您所在國家的 Philips Saeco 服務專線。可以在單獨包裝的保固手冊或[www.saeco.com/support](http://www.saeco.com/support)上查看詳細聯絡訊息。

咖啡機操作	原因	解決方式
錯誤代碼 1 咖啡研磨器阻塞。	咖啡排出通道阻塞。	請依「沖煮系統的每週清潔」一章所述，徹底清潔咖啡排出通道。
錯誤代碼 3-4 沖煮系統阻塞，無法拉出。	沖煮系統錯置。	關上服務門。關閉後再開啟咖啡機。沖煮系統會自動回復原位。
錯誤代碼 5 水線迴路錯誤。	水線迴路中有空氣。	取出在放回水箱幾次，確認有正確重新插入。檢查水箱格是否乾淨。 如果有插入 Intenza+ 濾水器，請移除。關閉後再開啟咖啡機。之後，再放回濾水器。

咖啡機操作	原因	解決方式
咖啡機無法開啟。	機器尚未接電。	將機器接電。
	電源開關處於「0」位。	檢查電源開關已設定為「1」。
雖然沒有排水，但滴水盤已滿。	有時機器會自動將水排至滴水盤，以沖洗迴路，確保機器常保最佳效能。	這屬於咖啡機的正常行為。
咖啡機始終顯示紅色  圖示。	咖啡粉槽在咖啡機被關閉時已清空。	開啟機器時，須清空咖啡粉槽。等待  圖示出現方可重新裝入渣槽。
咖啡不夠熱。	未正確設定溫度。	請參閱「程式設定」一章的說明設定溫度。
	杯子是冷的。	用熱水預熱杯子。
沒有釋出熱水或蒸汽。	蒸汽/熱水管口阻塞。	用針狀物清潔蒸汽沖煮管口。 <b>確保咖啡機關閉，操作之前冷卻。</b>
咖啡沒有足夠乳脂（請參閱注意事項*）。	咖啡混合配方不適宜、咖啡非即時烘焙，或者研磨過於粗糙。	請依照「調整陶製咖啡研磨器」章節所述，變更咖啡混合配方或調整研磨。
無法取下沖煮系統。	沖煮系統錯置。	打開咖啡機。關上服務門。沖煮系統會自動回復原位。
	已插入咖啡粉槽。	取出沖煮系統之前，請先取出咖啡粉槽。
無法插入沖煮系統。	沖煮系統未處於關機位置。	請確認沖煮系統如「沖煮系統的每週清潔」章節所述處於關機位置。
	齒輪馬達未處於正確位置。	插入滴水盤和咖啡粉槽。關上服務門。請開啟咖啡機，且不插入沖煮系統。齒輪馬達移動回正確位置。請關閉咖啡機，然後依「沖煮系統的每週清潔」章節中所述，重新插入沖煮系統。
還有很多預磨咖啡粉在沖煮系統下。	咖啡不適用於自動咖啡機。	可能需要使用另一種咖啡或變更咖啡研磨器設定。
咖啡機研磨咖啡豆，但未沖煮咖啡（請參閱注意事項）。	沖煮系統髒污。	清潔沖煮系統（請參閱「沖煮系統的每週清潔」章節）。
	當咖啡機自動調整分量時，可能發生此情況。	如「Saeco Adapting System」章所述，沖煮幾杯咖啡。
	迴路沒有上水。	迴路上水（請參閱「首次使用咖啡機」）一章所述。
	咖啡龍頭不乾淨。	清潔咖啡龍頭。
咖啡太淡（請參閱注意事項）。	當咖啡機自動調整分量時，可能發生此情況。	如「Saeco Adapting System」章所述，沖煮幾杯咖啡。
	咖啡太粗。	請依照「調整陶製咖啡研磨器」章節所述，變更咖啡混合配方或調整研磨。
	咖啡豆槽選擇開關已移動。	移動選擇器開關至「  」位置。

咖啡機操作	原因	解決方式
咖啡沖煮過慢（參見注意事項）。	咖啡研磨過細。	請依照「調整陶製咖啡研磨器」章節所述，變更咖啡混合配方或調整研磨。
	迴路沒有上水。	迴路上水（請參閱「首次使用咖啡機」一章所述。
	沖煮系統髒污。	清潔沖煮系統（請參閱「沖煮系統的每週清潔」章節）。
咖啡龍頭滲漏咖啡。	咖啡龍頭堵塞。	清潔咖啡龍頭及出水口。
選擇開關已鎖定。	一些咖啡豆可能會卡住。	請來回轉動選擇開關直到釋出咖啡豆。
無法插入咖啡豆槽。	咖啡豆槽下方的葉片已移動。	將葉片往上滑動軌道一端，直到遮蓋出水口。
	咖啡粉格中可能會殘留一些咖啡豆。	請清除咖啡豆。
	選擇開關未處於正確位置。	移動選擇開關至開啟位置。
咖啡口味並不像是新咖啡豆。	咖啡排出通道與研磨器尚未清空。	您需沖煮咖啡至少兩次後才能品嚐到新咖啡豆。
鮮奶未起奶泡。	自動發泡器插入太深。沒有吸到鮮奶。	讓自動發泡器冷卻。將其輕微向下移動。將它放回底座中正確位置。
奶泡太涼。	杯子是冷的。	用熱水預熱杯子。
隨即顯示  圖示。	咖啡豆槽選擇開關已移動。	移動選擇器開關至「  」位置。
	咖啡豆槽和盤髒污。	清潔咖啡豆槽與咖啡盤，移除任何咖啡殘渣（請參閱「咖啡豆槽、盤和咖啡粉格的每週清潔」一章）。
咖啡機正處於展示模式。	「  」按鈕已被按住超過 8 秒。	請關閉咖啡機，然後使用電源按鈕再次開啟。



#### 請注意：

在改變咖啡混合及咖啡機首次安裝的情況下，這些狀況實屬正常。在這種情況下，請依照「Sacco Adapting System」章節中所述，等待咖啡機執行自我調整操作。

## 節能

### 待機

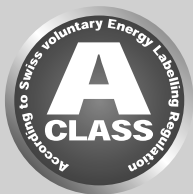

SAECO 全自動義式濃縮咖啡機是專為節能而設計 — 由 A 級能源標籤證明。

在 15 分鐘無操作之後，此咖啡機將自動關閉（除非您已另外設定了待機時間）。咖啡機會在沖煮一次飲品後執行沖洗程式。

在待機模式下，耗電量低於 1 Wh。

要啟動咖啡機，按下「」按鈕（若咖啡機後部的電源開關設為「I」）。如果熱水器是冷的，咖啡機會進行沖洗程式。

## 技術規格

製造商有權對本產品的技術規格做出變更。

額定電壓 - 額定功率 - 電源	查看服務門內部日期標籤
外殼材料	ABS - 熱塑性塑料
尺寸 (寬 x 高 x 深)	256 x 350 x 470 毫米
重量	8.5 公斤
電源線長度	800 - 1200 毫米
操作面板	前面板
杯子規格	142
水箱	1.9 升 - 可拆式
咖啡豆槽容量	300 克
咖啡粉槽容量	14
泵壓	15 巴
熱水器	不鏽鋼
安全裝置	保險絲

## 保固與服務

### 保固

有關此咖啡機保固範圍的更多詳細資訊，請參閱單獨提供的保固手冊。

### 服務

讓您對您的咖啡機感到滿意是我們的心願所在。

如果尚未註冊您購買的產品，請在

[www.saeco.com/welcome](http://www.saeco.com/welcome) 網站上進行註冊。註冊後，我們可與您保持聯繫，並向您發送清潔與除垢提醒訊息。

如果您需要服務和支援，請瀏覽網站 [www.saeco.com/support](http://www.saeco.com/support) 或聯絡您所在國家的 Philips Saeco 服務專線。可以在單獨包裝的保固手冊或 [www.saeco.com/support](http://www.saeco.com/support) 上查看詳細聯絡訊息。

### 訂購保養產品

有關清潔和除垢，請使用 Saeco 的保養產品。您可在 Philips 線上商店 [www.shop.philips.com/service](http://www.shop.philips.com/service) 訂購、向當地經銷商購買，或到授權服務中心選購此產品。

如果您在取得機器保養產品方面有困難，請聯繫在您的國家 Philips Saeco 熱線。

可以在單獨包裝的保固手冊或 [www.saeco.com/support](http://www.saeco.com/support) 上查看詳細聯絡訊息。

保養產品總覽



- 除垢劑 CA6700



- INTENZA+ 濾水器 CA6702



- 潤滑脂 HD5061



- 咖啡油脂清潔劑 CA6704

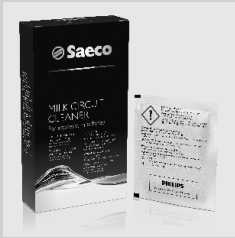

- 牛奶迴路清潔劑 CA6705



- 保養套件 CA6706

### 咖啡機附件

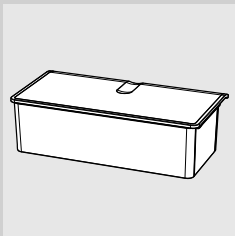

- 可拆卸式咖啡豆槽 CA6803



製造商有權對本產品做出任何更改，恕不另行通知。

[www.philips.com/saeco](http://www.philips.com/saeco)



421946012431

Rev.00 del 30-12-14