



Philips Robust Collection
batidora de varilla sin cable

ROBUST
COLLECTION

IT Manuale utente
PT Manual do utilizador
EL Εγχειρίδιο χρήσης

Manual de usuario

PHILIPS

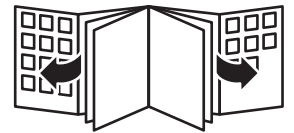

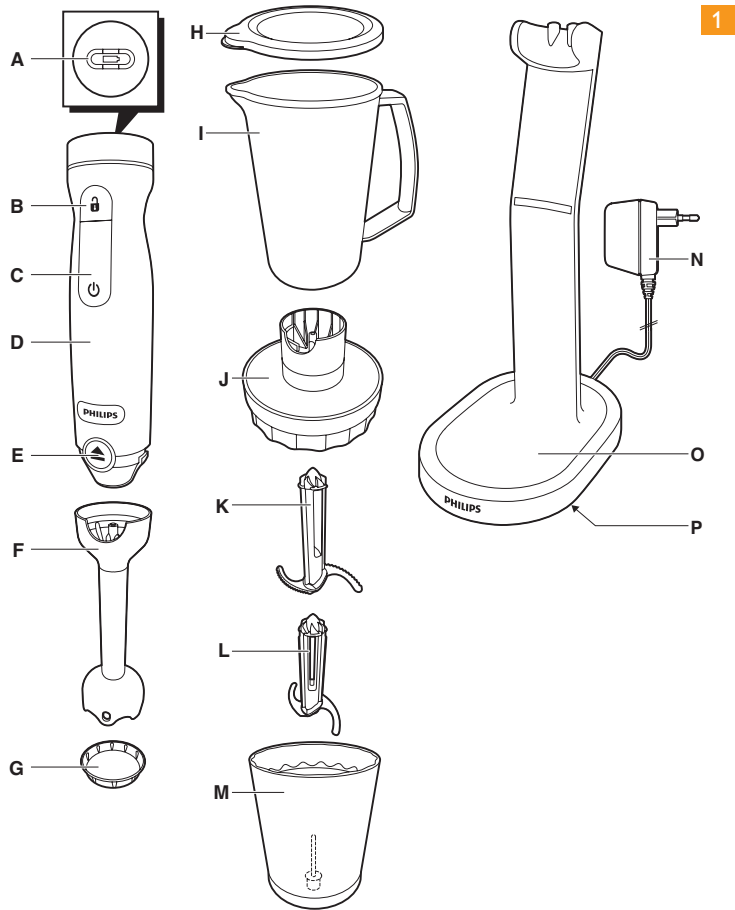

1

HR1379/00

ESPAÑOL 6
ITALIANO 12
PORTUGUÊS 18
ΕΛΛΗΝΙΚΑ 24

Introducción

Enhorabuena por la compra de este producto y bienvenido a Philips. Para sacar el mayor partido de la asistencia que Philips le ofrece, registre su producto en www.philips.com/welcome. Esta batidora de varilla se ha desarrollado para usarla con una gran variedad de ingredientes y recetas, y para ofrecer un rendimiento duradero. Su tecnología sin cables le proporciona total libertad de movimientos.

Descripción general (fig. 1)

- A** Piloto de carga
- B** Botón de desbloqueo
- C** Botón de encendido
- D** Unidad motora
- E** Botón de liberación
- F** Brazo de la batidora
- G** Protector de cuchillas para el brazo de la batidora
- H** Tapa del vaso
- I** Vaso
- J** Unidad de acoplamiento de la picadora
- K** Unidad de cuchillas de la picadora con filo de sierra para picar hielo
- L** Unidad de cuchillas de la picadora
- M** Recipiente de la picadora
- N** Adaptador de corriente
- O** Soporte de carga
- P** Recogecable

Importante

Antes de usar el aparato, lea atentamente estas instrucciones de uso y consérvelas por si necesitara consultarlas en el futuro.

Peligro

- No sumerja nunca la unidad motora, el soporte de carga ni el adaptador en agua u otros líquidos, ni los enjuague bajo el grifo.

Advertencia

- Evite tocar las cuchillas, sobre todo si el brazo de la batidora está acoplado a la unidad motora. Las cuchillas están muy afiladas.
- Si las cuchillas se bloquean, quite el brazo de la batidora de la unidad motora antes de retirar los ingredientes que bloquean las cuchillas.
- No utilice nunca la unidad de cuchillas de la picadora sin el recipiente de la misma.
- No encienda el aparato mientras esté montando o desmontando algún accesorio.
- Antes de enchufar el aparato, compruebe si el voltaje indicado en el adaptador se corresponde con el voltaje de red local.
- Este aparato está diseñado únicamente para uso doméstico. Si se utiliza el aparato de forma incorrecta, con fines profesionales o semiprofesionales, o de un modo que no esté de acuerdo con las instrucciones de uso, la garantía quedará anulada y Philips no aceptará responsabilidades por ningún daño.
- Este aparato no debe ser usado por personas (adultos o niños) con su capacidad física, psíquica o sensorial reducida, ni por quienes no tengan los conocimientos y la experiencia necesarios, a menos que sean supervisados o instruidos acerca del uso del aparato por una persona responsable de su seguridad.
- Asegúrese de que los niños no jueguen con este aparato.
- No permita que los niños utilicen la batidora sin supervisión.
- No utilice el aparato si el adaptador, el cable de alimentación, el soporte de carga o el propio aparato están dañados.
- El adaptador incorpora un transformador. No corte el adaptador para sustituirlo por otra clavija, ya que podría provocar situaciones de peligro.
- Si el adaptador o el soporte de carga están dañados, sustitúyalos siempre por otros del modelo original para evitar situaciones de peligro.
- Mantenga la unidad motora, el soporte de carga y el adaptador alejados del calor, el fuego, la humedad y la suciedad.

Precaución

- Utilice sólo el adaptador y el soporte de carga suministrados.
- Cargue, guarde y utilice el aparato a una temperatura entre 5° C y 35 °C.
- No supere las cantidades y los tiempos indicados en la tabla.

- No desmonte ni cortocircuite las baterías. No exponga las baterías al fuego, al calor ni a la luz solar directa.
- No utilice nunca accesorios o piezas de otros fabricantes o que no hayan sido específicamente recomendados por Philips. La garantía queda anulada si utiliza tales piezas o accesorios.
- Si los ingredientes se adhieren a la pared del vaso o al recipiente de la picadora, apague el aparato y despréndalos con una espátula o algo de líquido.
- No llene nunca el vaso o el recipiente de la picadora con ingredientes a más de 80 °C/175 °F de temperatura.

Campos electromagnéticos (CEM)

Este aparato Philips cumple todos los estándares sobre campos electromagnéticos (CEM). Si se utiliza correctamente y de acuerdo con las instrucciones de este manual, el aparato se puede usar de forma segura según los conocimientos científicos disponibles hoy en día.

Sistema de seguridad

El aparato está equipado con un sistema de seguridad integrado, que hace que el aparato sólo funcione si pulsa el botón de desbloqueo y lo mantiene pulsado mientras pulsa y mantiene pulsado el botón de encendido. Una vez que el aparato empiece a funcionar, suelte el botón de desbloqueo. En cuanto suelte el botón de encendido, el sistema de seguridad volverá automáticamente a la posición de apagado para evitar el funcionamiento no intencionado del aparato.

Protección contra el sobrecalentamiento

El aparato está equipado con una protección contra el sobrecalentamiento integrada. Si procesa una gran cantidad de alimentos, puede que la unidad motora se caliente. Si esto sucede, el sistema de seguridad integrado la apaga y el piloto de carga se ilumina en rojo. Deje que el aparato se enfríe durante 10 minutos antes de seguir utilizándolo.

Modo de error

Si mantiene el botón de desbloqueo pulsado durante más de 2 segundos, los pilotos indicadores empezarán a parpadear en rojo para indicar que el modo de error está activado. Si esto ocurre, suelte todos los botones y encienda el aparato (consulte el paso 4, en el capítulo "Uso del aparato").

Antes de utilizarlo por primera vez

Antes de usar el aparato por primera vez, limpie bien las piezas que van a entrar en contacto con los alimentos (consulte el capítulo 'Limpieza').

Preparación para su uso

Carga

Cargue la batidora de varilla:

- antes de utilizar el aparato por primera vez, o
- si un segmento del piloto de carga azul parpadea para indicar que las baterías están bajas.

1 Enchufe el adaptador a la toma de corriente.

2 Coloque el aparato en el soporte de carga. (fig. 2)

▶ El piloto de carga azul parpadea para indicar que el aparato se está cargando (fig. 3).

Nota: El cargador se notará caliente al tacto durante la carga. Esto es normal.

- El aparato tarda 2,5 horas en cargarse por completo.
- Cargue el aparato durante al menos 15 minutos para utilizarlo en una tarea ligera (batir sopa, puré, etc.).

Nota: Deje el soporte de carga enchufado permanentemente y guarde el aparato en el soporte de carga.

Indicadores luminosos

Carga

- Cuando el aparato se está cargando, el piloto de carga azul parpadea.

Baterías completamente cargadas

- Cuando las baterías están completamente cargadas, el piloto de carga se enciende en azul de forma continua.

Baterías bajas

- Cuando las baterías están bajas, un segmento del piloto de carga azul parpadea (fig. 4).

Protección contra el sobrecalentamiento

- Si procesa una gran cantidad de alimentos, puede que la unidad motora se caliente. El sistema de seguridad integrado la apaga y el piloto de carga se ilumina en rojo.

Modo de error

Si mantiene el botón de desbloqueo pulsado durante más de 2 segundos, los pilotos indicadores empezarán a parpadear en rojo para indicar que el modo de error está activado. Si esto ocurre, suelte todos los botones y vuelva a encender el aparato (consulte el paso 4, en el capítulo “Uso del aparato”).

Preparación de los alimentos

- 1 Deje que los ingredientes calientes se enfríen antes de picarlos, batirlos o introducirlos en el vaso (temperatura máx. 80 °C/175 °F).
- 2 Corte los ingredientes grandes en trozos de unos 2 cm antes de procesarlos.

Uso del aparato

Batidora de varilla

Evite tocar las cuchillas, sobre todo si el brazo de la batidora está acoplado a la unidad motora. Las cuchillas están muy afiladas.

Si las cuchillas se bloquean, quite el brazo de la batidora de la unidad motora antes de retirar los ingredientes que las estén bloqueando.

Esta batidora de varilla está diseñada para:

- Batir líquidos, por ejemplo: productos lácteos, salsas, zumos de fruta, purés, batidos, mezclas de bebidas.
- Mezclar ingredientes blandos, por ejemplo, masa para tortitas o mayonesa.
- Hacer puré de ingredientes cocidos, por ejemplo: comida para bebés.

- 1 Monte el brazo de la batidora en la unidad motora (“clic”) (fig. 5).
- 2 Ponga los ingredientes en el vaso.
 - Consulte la tabla para ver las cantidades y los tiempos recomendados.

Cantidades y tiempos de procesado con la batidora

Ingredientes	Cantidad para batir (máx.)	Tiempo (máx.)
Frutas y verduras	100 - 200 g	60 seg.
Comida para bebés, purés y salsas	100 - 400 ml	60 seg.
Masas blandas	100 - 500 ml	60 seg.
Batidos y mezcla de bebidas	100 - 1000 ml	60 seg.

Nota: Deje siempre que el aparato se enfríe a temperatura ambiente entre un ciclo de procesado y otro.

- 3 Sumerja el protector de las cuchillas completamente en los ingredientes para evitar salpicaduras (fig. 6).
- 4 Pulse y mantenga pulsado el botón de desbloqueo (1) y pulse y mantenga pulsado el botón de encendido (2) antes de que pasen 2 segundos (fig. 7).

Nota: Si no pulsa el botón de encendido antes de que transcurran 2 segundos, el piloto de carga parpadeará en rojo y el aparato permanecerá bloqueado. Para desbloquear el aparato, repita el paso 4.

- ▶ El aparato empezará a funcionar.
 - Suelte el botón de desbloqueo cuando el aparato empiece a funcionar.
 - Cuando suelte el botón de encendido, el aparato se apagará.
- 5 Mueva el aparato lentamente arriba y abajo, y en círculos, para batir los ingredientes (fig. 8).
- 6 Limpie el aparato después de usarlo (consulte el capítulo “Limpieza”) y colóquelo en el protector de cuchillas.

Picadora

Tenga mucho cuidado al manipular la unidad de cuchillas, ya que éstas están muy afiladas. Tenga especial cuidado al quitar la unidad de cuchillas del recipiente de la picadora, cuando vacíe el recipiente y durante su limpieza.

La picadora está diseñada para picar ingredientes como frutos secos, carne, cebollas, queso duro, huevos cocidos, ajo, hierbas, pan seco, etc.

1 Coloque la unidad de cuchillas de la picadora en el recipiente de la picadora (fig. 9).

2 Ponga los ingredientes en el recipiente de la picadora.
- Consulte la tabla para ver las cantidades y los tiempos recomendados.

Cantidades y tiempos de procesado con la picadora

Ingredientes	Cantidad para picar (máx.)	Tiempo (máx.)
Cebollas	200 g	5 seg.
Carne y pescado	200 g	10 seg.
Huevos cocidos	2 huevos	4 seg.
Hierbas	30 g	10 seg.
Almendras	200 g	30 seg.
Pan seco	80 g	30 seg.
Queso parmesano	200 g	20 seg.
Chocolate negro	100 g	20 seg.
Cubitos de hielo*	6 piezas	10 seg.

*Nota: Utilice la cuchilla con filo de sierra para picar hielo.

3 Coloque la unidad de acoplamiento en el recipiente de la picadora (fig. 10).

4 Fije la unidad motora a la unidad de acoplamiento (“clic”) (fig. 11).

5 Pulse y mantenga pulsado el botón de desbloqueo (1) y pulse y mantenga pulsado el botón de encendido (2) antes de que pasen 2 segundos (fig. 7).

Nota: Si no pulsa el botón de encendido antes de que transcurran 2 segundos, el piloto de carga parpadeará en rojo y el aparato permanecerá bloqueado. Para desbloquear el aparato, repita el paso 5.

► El aparato empezará a funcionar:

- Suelte el botón de desbloqueo cuando el aparato empiece a funcionar.
- Cuando suelte el botón de encendido, el aparato se apagará.
- Si quiere picar en modo turbo, mantenga el botón de desbloqueo pulsado y pulse el botón de encendido varias veces rápidamente.
- Si los ingredientes se adhieren a la pared del recipiente, sepárelos con una espátula o añadiendo líquido.
- Después de procesar un lote, deje que el aparato se enfríe a temperatura ambiente antes de continuar procesando.

6 Desmonte la picadora después de utilizarla y límpiela (consulte el capítulo “Limpieza”).

Limpieza (fig. 12)

No sumerja la unidad motora, el soporte de carga, el adaptador o la unidad de acoplamiento de la picadora en agua.

No toque las cuchillas al limpiarlas, ya que están muy afiladas.

1 Pulse el botón de liberación de la unidad motora (1) para retirar el brazo de la batidora o la unidad de acoplamiento de la picadora (2). (fig. 13)

2 Desmonte las demás piezas.

Consejo: También puede limpiar las cuchillas de la batidora con el brazo fijado a la unidad motora. Sumerja el protector de las cuchillas en agua caliente con un poco de detergente líquido y ponga la batidora en funcionamiento durante un rato.

Consejo: También puede quitar las juntas de goma del recipiente de la picadora para una limpieza más completa.

- 3** Consulte la tabla de limpieza para instrucciones adicionales.

Almacenamiento

- 1** Deje el soporte de carga enchufado permanentemente y guarde el aparato en el soporte de carga. De este modo se asegurará que el aparato siempre esté listo para usar.
- 2** Recoja el cable de red enrollándolo en la parte inferior del soporte de carga.

Medio ambiente

- Al final de su vida útil, no tire el aparato junto con la basura normal del hogar. Llévelo a un punto de recogida oficial para su reciclado. De esta manera ayudará a conservar el medio ambiente (fig. 14).
- Las baterías recargables incorporadas contienen sustancias que pueden contaminar el medio ambiente. Extraiga siempre las baterías antes de deshacerse del aparato o de llevarlo a un punto de recogida oficial. Deposite las baterías en un lugar de recogida oficial. Si no puede quitar las baterías, puede llevar el aparato a un servicio de asistencia técnica de Philips. El personal del servicio de asistencia técnica extraerá las baterías y se deshará de ellas de forma no perjudicial para el medio ambiente (fig. 15).

Cómo quitar las baterías

Extraiga las baterías sólo si están completamente descargadas para evitar situaciones de peligro. Nunca deje que las baterías entren en contacto con objetos metálicos.

- 1** Quite el brazo de la batidora o la unidad de acoplamiento de la picadora de la unidad motora.
- 2** Deje que el aparato funcione hasta que se pare.
- 3** Pulse el botón de desbloqueo y fíjelo en esta posición mediante cinta adhesiva.

- 4** El piloto de carga comenzará a parpadear en rojo. Cuando el piloto de carga se apague, las baterías deberían estar completamente descargadas.

- 4** Intente encender otra vez el aparato para comprobar si las baterías están realmente descargadas. Si el motor se enciende, repita el procedimiento.

- 5** Quite la cubierta de aluminio con un destornillador (fig. 16).

- 6** Quite los dos tornillos (fig. 17).

- 7** Tire de la parte superior de la unidad motora con las baterías acopladas a ella para separarla de la carcasa (fig. 18).

- 8** Ponga la parte superior con las baterías en un recipiente con un litro de agua y una cucharadita de sal y déjelo en el recipiente 24 horas.

- 9** Saque la parte superior con las baterías del recipiente y corte los cables que conectan las baterías a la unidad motora. (fig. 19)

- 10** Doble la cubierta de la batería para separarla de la parte superior (fig. 20).

- 11** Puede depositar todo el pack de las baterías en un lugar de recogida oficial para baterías (ver más arriba), o quitar la tapa de las baterías.

- 12** Para quitar la tapa de las baterías, doble hacia fuera la pestaña que mantiene las baterías en su sitio y saque las baterías de la tapa (fig. 21).

Garantía y servicio

Garantía y servicio excepcionales

Ha adquirido un accesorio de cocina de por vida y queremos asegurarnos de que esté satisfecho. Nos gustaría que registrase su compra para que podamos seguir en contacto y pueda recibir los servicios y ventajas que le ofrecemos. Regístrese en los tres meses posteriores a la fecha de compra para disfrutar de ventajas como:

- 3 años de garantía del producto
- Nuevas ideas para recetas por correo electrónico

- Consejos y trucos para usar y mantener el producto Robust
- Todas las novedades de la colección Robust

Lo único que tiene que hacer para registrar su producto es visitar www.philips.com/kitchen o llamar al número gratuito local del Servicio de Atención al Cliente de Philips (España: 900800655). Si tiene alguna duda sobre su accesorio de cocina (uso, mantenimiento, accesorios, etc.) puede consultar nuestro servicio de asistencia en línea en www.philips.com/kitchen o llamar al número de Atención al Cliente de Philips. Hemos puesto todo nuestro esfuerzo en el desarrollo, prueba y diseño de este producto de gran calidad.

No obstante, si por algún motivo su producto requiriese alguna intervención o ayuda técnica, llame al Servicio de Atención al Cliente local de Philips. Le aconsejarán sobre su producto y le ayudarán a tramitar la intervención de postventa en caso necesario, en el menor tiempo y con la mayor comodidad posible.

De esta manera disfrute siempre elaborando sus deliciosos platos en su cocina.

Guía de resolución de problemas

En este capítulo se resumen los problemas más frecuentes que pueden surgir. Si no puede resolver el problema con la siguiente información, póngase en contacto con el Servicio de Atención al Cliente de su país.

Problema	Solución
----------	----------

El aparato no funciona.	Las baterías están descargadas. Recárguelas (consulte el capítulo 'Preparación para su uso', apartado 'Carga').
-------------------------	---

	El sistema de seguridad está activado. En ese caso no es posible encender el aparato y el piloto de carga parpadea en rojo. Para encender el aparato, pulse y mantenga pulsado el botón de desbloqueo, y pulse y mantenga pulsado el botón de encendido antes de que transcurran 2 segundos (consulte el capítulo "Uso del aparato").
--	---

Problema	Solución
----------	----------

	Puede que la protección contra el sobrecalentamiento haya apagado el aparato porque el motor esté demasiado caliente. El piloto de carga se iluminará en rojo. Deje que el aparato se enfríe durante 10 minutos antes de seguir utilizándolo. Si el aparato sigue sin funcionar, póngase en contacto con su distribuidor Philips o con un centro de servicio autorizado por Philips.
--	--

El aparato ha dejado de funcionar de repente.	Puede que algunos ingredientes sólidos hayan bloqueado las cuchillas. Suelte el botón de encendido para apagar el aparato, quite la unidad motora y retire los ingredientes que estén bloqueando las cuchillas.
---	---

El piloto de carga parpadea en rojo.	El sistema de seguridad está activado. En ese caso no es posible encender el aparato y el piloto de carga parpadea en rojo. Para encender el aparato, pulse y mantenga pulsado el botón de desbloqueo, y pulse y mantenga pulsado el botón de encendido antes de que transcurran 2 segundos (consulte el capítulo "Uso del aparato").
--------------------------------------	---

	Puede que la protección contra el sobrecalentamiento haya apagado el aparato porque el motor esté demasiado caliente. El piloto de carga se iluminará en rojo. Deje que el aparato se enfríe durante 10 minutos antes de seguir utilizándolo. Si el aparato sigue sin funcionar, póngase en contacto con su distribuidor Philips o con un centro de servicio autorizado por Philips.
--	--

El piloto de carga parpadea en azul rápidamente.	Se están agotando las baterías. Recárguelas (consulte el apartado 'Carga' del capítulo 'Preparación para su uso').
--	--

Introduzione

Congratulazioni per l'acquisto e benvenuti in Philips! Per trarre il massimo vantaggio dall'assistenza Philips, registrate il vostro prodotto su www.philips.com/welcome.

Questo frullatore a immersione è stato ideato per una vasta gamma di ingredienti e ricette e garantisce prestazioni durature. La tecnologia cordless garantisce la massima libertà di movimento.

Descrizione generale (fig. 1)

- A** Spia di ricarica
- B** Pulsante di sblocco
- C** Pulsante di accensione
- D** Gruppo motore
- E** Pulsante di sgancio
- F** Frullatore
- G** Coprilame di sicurezza per il frullatore
- H** Coperchio bicchiere
- I** Bicchiere
- J** Unità di aggancio del tritatutto
- K** Unità lame fisse per tritare il ghiaccio
- L** Gruppo lame del tritatutto
- M** Recipiente del tritatutto
- N** Adattatore
- O** Supporto di ricarica
- P** Vano portacavo

Importante

Prima di utilizzare l'apparecchio, leggete attentamente le istruzioni e conservatele per eventuali riferimenti futuri.

Pericolo

- Non immergete né risciacquate sotto l'acqua o altri liquidi il gruppo motore, il supporto di ricarica e l'adattatore.

Avvertenza

- Evitate di toccare le lame, soprattutto quando il frullatore è collegato al gruppo motore. Le lame sono estremamente affilate!
- Se le lame si bloccano, scollegate il frullatore dal gruppo motore prima di rimuovere gli ingredienti che hanno bloccato le lame.
- Non usate le lame del tritatutto senza l'apposito recipiente.
- Non accendete l'apparecchio quando montate o smontate gli accessori.
- Prima di collegare l'apparecchio, verificate che la tensione riportata sull'adattatore corrisponda alla tensione disponibile.
- L'apparecchio è destinato a uso domestico. Se viene utilizzato impropriamente, per scopi professionali o semiprofessionali o in maniera non conforme alle istruzioni per l'uso, la garanzia viene annullata e Philips declina qualsiasi responsabilità per qualsivoglia danni causati.
- L'apparecchio non è destinato a persone (inclusi bambini) con capacità mentali, fisiche o sensoriali ridotte, fatti salvi i casi in cui tali persone abbiano ricevuto assistenza o formazione per l'uso dell'apparecchio da una persona responsabile della loro sicurezza.
- Adottate le dovute precauzioni per evitare che i bambini giochino con l'apparecchio.
- L'utilizzo del frullatore da parte dei bambini deve avvenire sempre in presenza di un adulto.
- Non utilizzate l'apparecchio nel caso in cui l'adattatore, il cavo di alimentazione, il supporto di ricarica o l'apparecchio stesso siano danneggiati.
- L'adattatore contiene un trasformatore. Non tagliate l'adattatore per sostituirlo con un'altra spina onde evitare situazioni pericolose.
- Se l'adattatore o il supporto di ricarica sono danneggiati, devono essere sostituiti esclusivamente con pezzi originali, per evitare situazioni pericolose.
- Tenete lontano il gruppo motore, il supporto di ricarica e l'adattatore da fonti di calore, incendi, umidità e sporcizia.

Attenzione

- Usate esclusivamente l'adattatore e il supporto di ricarica forniti con l'apparecchio.
- Caricate, riponetevi e usate l'apparecchio a una temperatura compresa fra 5°C e 35°C.

- Non superate le dosi massime e i tempi di lavorazione indicati nella tabella.
- Non smontate le batterie e non fatele andare in cortocircuito. Tenete le batterie lontano da fuoco, calore e luce solare diretta.
- Non usate mai accessori o parti di altri produttori o non specificatamente consigliati da Philips. Nel caso in cui utilizzate detti accessori o parti, la garanzia decade.
- Se gli ingredienti rimangono attaccati alle pareti del bicchiere o del recipiente del tritatutto, spegnete l'apparecchio e staccateli con una spatola o aggiungete del liquido.
- Non riempite mai il bicchiere o il recipiente del tritatutto con ingredienti la cui temperatura è superiore a 80°C.

Campi elettromagnetici (EMF)

Questo apparecchio Philips è conforme a tutti gli standard relativi ai campi elettromagnetici (EMF). Se utilizzato in modo appropriato seguendo le istruzioni contenute nel presente manuale utente, l'apparecchio consente un utilizzo sicuro come confermato dai risultati scientifici attualmente disponibili.

Sistema di sicurezza

L'apparecchio è dotato di un sistema di sicurezza integrato e funziona solo se tenete premuti contemporaneamente il pulsante di sblocco e il pulsante di accensione. Quando l'apparecchio inizia a funzionare, rilasciate il pulsante di sblocco. Quando viene rilasciato il pulsante di accensione, il sistema di sicurezza torna automaticamente alla posizione off per evitare che l'apparecchio entri in funzione accidentalmente.

Protezione contro il surriscaldamento

L'apparecchio è dotato di protezione contro il surriscaldamento. Nel caso in cui il carico sia particolarmente pesante, il gruppo motore potrebbe riscaldarsi. In questo caso, il sistema di sicurezza integrato spegne l'apparecchio e la spia di ricarica diventa rossa. Attendete che l'apparecchio si raffreddi per 10 minuti prima di riutilizzarlo.

Modalità di errore

Se mantenete premuto il pulsante di sblocco per più di 2 secondi, le spie di segnalazione diventano rosse e lampeggiano ad indicare che è stata attivata la modalità di errore. In questo caso, rilasciate tutti i pulsanti e accendete

l'apparecchio (vedere la fase 4 nel capitolo "Modalità d'uso dell'apparecchio").

Primo utilizzo

Al primo utilizzo dell'apparecchio, lavate con cura tutte le parti che verranno a contatto con il cibo (vedere il capitolo "Pulizia").

Predisposizione dell'apparecchio

Come ricaricare l'apparecchio

Caricate il frullatore a immersione:

- prima di utilizzare l'apparecchio per la prima volta, o
- quando un segmento della spia di ricarica blu lampeggia ad indicare che le batterie sono scariche.

1 Inserite la spina dell'adattatore nella presa di corrente a muro.

2 Posizionate l'apparecchio sul supporto di ricarica. (fig. 2)

- ▶ Quando l'apparecchio viene ricaricato, la spia di ricarica blu lampeggia (fig. 3).

Nota Il riscaldamento della superficie dell'adattatore durante la ricarica è un fenomeno normale.

- L'apparecchio si ricarica completamente in 2,5 ore.
- Ricaricate l'apparecchio per almeno 15 minuti quando desiderate utilizzarlo per un'operazione semplice (zuppe o purè).

Nota Tenete il supporto di ricarica costantemente collegato e riponete l'apparecchio sul supporto di ricarica.

Indicazioni delle spie

Come ricaricare l'apparecchio

- Quando l'apparecchio è in fase di ricarica, la spia di ricarica blu lampeggia.

Batterie completamente cariche

- Quando le batterie sono completamente cariche, la spia di ricarica emette una luce fissa blu.

Batterie quasi scariche

- Quando le batterie sono scariche, un segmento della spia di ricarica blu lampeggia (fig. 4).

Protezione contro il surriscaldamento

- Nel caso in cui il carico sia particolarmente pesante, il gruppo motore potrebbe surriscaldarsi. In questo caso, il sistema di sicurezza integrato spegne l'apparecchio e la spia di ricarica diventa rossa.

Modalità di errore

Se mantenete premuto il pulsante di sblocco per più di 2 secondi, le spie di segnalazione diventano rosse e lampeggiano ad indicare che è stata attivata la modalità di errore. In questo caso, rilasciate tutti i pulsanti e accendete l'apparecchio (vedere la fase 4 nel capitolo "Modalità d'uso dell'apparecchio").

Preparazione degli alimenti

- 1 Lasciate raffreddare gli ingredienti caldi prima di tritarli, frullarli o versarli nel bicchiere (temperatura massima 80°C).
- 2 Tagliate i pezzi più grandi in pezzetti di circa 2 cm prima di lavorarli.

Modalità d'uso dell'apparecchio**Frullatore a immersione**

Evitate di toccare le lame, soprattutto quando il frullatore è collegato al gruppo motore. Le lame sono estremamente affilate!

Se la lame si bloccano, scollegate il frullatore dal gruppo motore prima di rimuovere gli ingredienti che hanno bloccato le lame.

Il frullatore a immersione è particolarmente adatto per:

- frullare sostanze fluide come latticini, creme, succhi di frutta, zuppe, frappé, frullati;
- miscelare ingredienti morbidi come la pastella per i pancake o la maionese;
- preparare purea con cibi cotti (ad esempio nella preparazione di cibi per bambini).

1 Collegate il frullatore al gruppo motore e bloccatelo in posizione (fig. 5).

2 Mettete gli ingredienti nel bicchiere.

- Consultate la tabella per conoscere le dosi e i tempi di lavorazione consigliati.

Dosi e tempi di lavorazione massimi

Ingredienti	Dosi massime	Tempo massimo
Frutta e verdura	100-200 g	60 sec.
Cibo per bambini, zuppe e salse	100-400 ml	60 sec.
Pastelle	100-500 ml	60 sec.
Frappé e frullati	100-1000 ml	60 sec.

Nota Fate sempre raffreddare il frullatore fino a temperatura ambiente tra una lavorazione e l'altra.

3 Immergete completamente la lama negli ingredienti per evitare schizzi (fig. 6).

4 Tenete premuto il pulsante di sblocco (1), quindi premete il pulsante di accensione (2) entro 2 secondi (fig. 7).

Nota Se non premete il pulsante di accensione entro 2 secondi, la spia di ricarica diventa rossa e lampeggia e l'apparecchio rimane bloccato. Per sbloccarlo, ripetete il passaggio 4.

► L'apparecchio inizia a funzionare.

- Quando l'apparecchio inizia a funzionare, rilasciate il pulsante di sblocco.
- Quando il pulsante di accensione viene rilasciato, l'apparecchio si spegne.

5 Per frullare gli ingredienti, spostate lentamente l'apparecchio compiendo dei movimenti in verticale e in senso circolare (fig. 8).

6 Pulite l'apparecchio dopo l'uso (vedete il capitolo "Pulizia") e riponetelo nel coprilame di sicurezza.

Tritatutto

Prestate particolare attenzione nell'uso del gruppo lame, in quanto estremamente affilate. Prestate inoltre estrema attenzione quando si rimuove il gruppo lame dal recipiente del tritatutto per svuotarlo e pulirlo.

Il tritatutto deve essere utilizzato per tritare ingredienti come noccioline, carne, cipolle, formaggi stagionati, uova bollite, aglio, erbe e pane raffermo.

1 Mettete la lama del tritatutto nel recipiente del tritatutto (fig. 9).

2 Mettete gli ingredienti nel recipiente.

- Consultate la tabella per conoscere le dosi e i tempi di lavorazione consigliati.

Dosi e tempi di lavorazione per il tritatutto

Ingredienti	Dosi massime per il tritatutto	Tempo massimo
Cipolle	200 g	5 sec.
Carne e pesce	200 g	10 sec.
Uova bollite	2 uova	4 sec.
Erbe	30 g	10 sec.
Mandorle	200 g	30 sec.
Pane raffermo	80 g	30 sec.
Parmigiano	200 g	20 sec.
Cioccolato fondente	100 g	20 sec.
Cubetti di ghiaccio*	6 pezzi	10 sec.

* Nota: Per tritare il ghiaccio, utilizzate l'unità a lame fisse.

3 Posizionate l'unità di aggancio sul recipiente del tritatutto (fig. 10).

4 Serrate il gruppo motore sull'unità di aggancio fino a bloccarlo in posizione (fig. 11).

5 Tenete premuto il pulsante di sblocco (1), quindi premete il pulsante di accensione (2) entro 2 secondi (fig. 7).

Nota Se non premete il pulsante di accensione entro 2 secondi, la spia di ricarica diventa rossa e lampeggia e l'apparecchio rimane bloccato. Per sbloccarlo, ripetete il passaggio 5.

► L'apparecchio inizia a funzionare.

- Quando l'apparecchio inizia a funzionare, rilasciate il pulsante di sblocco.
- Quando il pulsante di accensione viene rilasciato, l'apparecchio si spegne.
- Se volete utilizzare la funzione a impulsi, tenete premuto il pulsante di sblocco e premete il pulsante di accensione alcune volte in rapida successione.
- Se gli ingredienti si addensano alla parete del recipiente, discioglieteli con una spatola o aggiungendo del liquido.
- Dopo un primo ciclo di utilizzo, lasciate raffreddare l'apparecchio a temperatura ambiente prima del successivo utilizzo.

6 Dopo l'uso, rimuovete e pulite il tritatutto (consultate il capitolo "Pulizia").

Pulizia (fig. 12)

Non immergete nell'acqua il gruppo motore, il supporto ricarica, l'adattatore e l'unità aggancio del tritatutto.

Quando pulite le lame, fate attenzione a non toccarle, poiché sono molto affilate.

1 Premete il pulsante di sgancio sul gruppo motore (1) per estrarre il frullatore o l'unità di aggancio del tritatutto (2). (fig. 13)

2 Smontate le parti restanti.

Consiglio Potete inoltre pulire la lama del frullatore quando l'apparecchio è collegato al gruppo motore. Immergete la protezione della lama in acqua tiepida e lasciate in funzione l'apparecchio per alcuni minuti.

Consiglio Per una pulizia più profonda, potete rimuovere gli anelli in gomma dal recipiente del tritatutto.

- 3 Per ulteriori informazioni, consultate la tabella di pulizia riportata separatamente.

Conservazione

- 1 Tenete il supporto di ricarica costantemente collegato e riponetelo sull'apparecchio sul supporto di ricarica per garantire che l'apparecchio sia sempre pronto per l'uso.
- 2 Riponetelo il cavo di alimentazione avvolgendolo attorno alla base del supporto di ricarica.

Tutela dell'ambiente

- Per contribuire alla tutela dell'ambiente, non smaltite l'apparecchio tra i rifiuti domestici ma consegnatelo a un centro di raccolta ufficiale (fig. 14).
- Le batterie ricaricabili integrate contengono sostanze potenzialmente nocive per l'ambiente. Rimuovete sempre le batterie prima di smaltire l'apparecchio e consegnarlo a un centro di raccolta ufficiale. Smaltite le batterie in un apposito centro di raccolta. In caso di difficoltà nella rimozione delle batterie, consegnate l'apparecchio a un centro di assistenza Philips, che si occuperà della rimozione e del corretto smaltimento dell'apparecchio (fig. 15).

Smaltimento delle batterie

Per evitare rischi rimuovete le batterie solo quando sono completamente scariche. Le batterie non devono mai rimanere a contatto con il metallo.

- 1 Rimuovete il frullatore o l'unità di aggancio del tritatutto dal gruppo motore.
- 2 Lasciate in funzione l'apparecchio fino all'arresto.
- 3 Premete il pulsante sblocco e bloccatelo in posizione con del nastro adesivo.

- 4 La spia di ricarica diventa rossa e inizia a lampeggiare. Quando la spia di ricarica si spegne, le batterie dovrebbero essere completamente scariche.
- 4 Provate ad accendere l'apparecchio per controllare che le batterie siano effettivamente scariche. Se il motore si avvia, ripetete la procedura dall'inizio.
- 5 Rimuovere il coperchio superiore di alluminio con un cacciavite (fig. 16).
- 6 Svitare le due viti (fig. 17).
- 7 Estraete dall'alloggiamento la parte superiore del gruppo motore con le batterie collegate (fig. 18).
- 8 Posizionate questa parte completa di batterie in un recipiente con un litro di acqua e 1 cucchiaino di sale, quindi immergetela in questa soluzione per 24 ore.
- 9 Estraete la parte sempre con le batterie collegate dal recipiente e tagliate i cavi che collegano le batterie al gruppo motore. (fig. 19)
- 10 Piegate il coperchio del vano batterie per staccarlo dalla parte superiore (fig. 20).
- 11 Potete anche smaltire l'intero gruppo batterie presso un punto di raccolta ufficiale (vedete sopra) oppure rimuovere il coperchio del vano batterie.
- 12 Per rimuovere il coperchio del vano batterie, piegate la linguetta che tiene le batterie in posizione verso l'esterno ed estraete le batterie (fig. 21).

Garanzia e assistenza

Garanzia e assistenza eccezionali

Lei ha acquistato un ottimo prodotto della linea cucina e noi vogliamo assicurarLe la massima soddisfazione.

La invitiamo ad effettuare la registrazione del prodotto acquistato sul nostro sito in modo da avere un contatto diretto con la nostra Azienda e poter ricevere informazioni o aderire ad eventuali promozioni.

Per avere diritto alle agevolazioni sotto elencate, il prodotto dovrà essere registrato sul sito entro 3 mesi dalla data di acquisto:

- avere 3 anni di garanzia sul prodotto
- ricevere, via email, nuove ricette
- ricevere consigli sull'uso e manutenzione del suo prodotto della serie Robust Collection in modo da mantenerlo sempre efficiente nel tempo
- ricevere tutte le novità relative alla gamma Robust Collection

L'unica condizione richiesta è la registrazione del Suo nuovo prodotto tramite il sito www.philips.com/kitchen o contattando il nostro servizio consumatori al numero gratuito 800 088774.

Qualora Lei dovesse avere richieste particolari relative al prodotto acquistato (utilizzo, manutenzione, accessori, ecc...) potrà consultare il nostro sito www.philips.com/kitchen o chiamare il servizio consumatori. Noi abbiamo cercato di dare il massimo nello sviluppo e nel design al fine di ottenere un prodotto di alta qualità. In ogni caso qualora il Suo prodotto avesse bisogno di assistenza, La invitiamo a contattare il nostro servizio consumatori al numero 800 088774.

Personale autorizzato Le darà tutto il supporto necessario al fine di valutare se il prodotto è effettivamente guasto o eventuali suggerimenti per un corretto utilizzo.

Nel caso di guasto verrà invitato a contattare il Centro di Assistenza Autorizzato Philips, a Lei più vicino, per prendere accordi relativamente al ritiro del prodotto guasto e riconsegna dello stesso riparato, sempre presso il Suo domicilio.

In questo modo Lei potrà continuare ad apprezzare il Suo prodotto nato appositamente per le nostre cucine.

Risoluzione dei guasti

In questo capitolo vengono riportati i problemi più ricorrenti legati all'uso dell'apparecchio. Se non riuscite a risolvere i problemi con le informazioni seguenti, vi preghiamo di contattare il Centro Assistenza Clienti Philips del vostro paese.

Problema	Soluzione
L'apparecchio non funziona.	Le batterie sono scariche. Ricaricate le batterie (vedere il capitolo "Predisposizione dell'apparecchio", sezione "Come ricaricare l'apparecchio").
	Si è attivato il sistema di sicurezza. In questo caso non è possibile accendere l'apparecchio e la spia di ricarica lampeggia in rosso. Tenete premuto il pulsante di sblocco e tenete premuto il pulsante di accensione per accendere l'apparecchio (vedete il capitolo "Modalità d'uso dell'apparecchio").
	La protezione contro il surriscaldamento potrebbe aver spento l'apparecchio perché il motore è troppo caldo. La spia di ricarica diventa rossa. Attendete che l'apparecchio si raffreddi per 10 minuti prima di riutilizzarlo. Se l'apparecchio non riprende a funzionare, rivolgetevi al rivenditore o a un centro di assistenza Philips autorizzato.
L'apparecchio smette improvvisamente di funzionare.	Alcuni ingredienti duri potrebbero aver bloccato le lame. Rilasciate il pulsante di accensione, scollegate il gruppo motore e rimuovete gli ingredienti che bloccano le lame.
La spia di ricarica lampeggia in rosso.	Si è attivato il sistema di sicurezza. In questo caso non è possibile accendere l'apparecchio e la spia di ricarica diventa rossa. Tenete premuto il pulsante di sblocco e tenete premuto il pulsante di accensione per accendere l'apparecchio (vedete il capitolo "Modalità d'uso dell'apparecchio").
	La protezione contro il surriscaldamento potrebbe aver spento l'apparecchio perché il motore è troppo caldo. La spia di ricarica diventa rossa. Attendete che l'apparecchio si raffreddi per 10 minuti prima di riutilizzarlo. Se l'apparecchio non riprende a funzionare, rivolgetevi al rivenditore o a un centro di assistenza Philips autorizzato.
La spia di ricarica lampeggia velocemente in blu.	Le batterie sono quasi scariche. Ricaricatele (vedere il capitolo "Predisposizione dell'apparecchio", sezione "Come ricaricare l'apparecchio").

Introdução

Parabéns pela sua compra e bem-vindo à Philips! Para tirar todo o partido da assistência fornecida pela Philips, registe o seu produto em www.philips.com/welcome.

Esta varinha foi desenvolvida para processar com confiança uma grande variedade de ingredientes e receitas e para oferecer um desempenho duradouro. A sua tecnologia sem fios dá-lhe a máxima liberdade de movimentos.

Descrição geral (fig. 1)

- A** Luz de carga
- B** Botão de segurança
- C** Botão de ligar/desligar
- D** Motor
- E** Botão de desenganche
- F** Varinha
- G** Protecção de lâmina para a varinha
- H** Tampa do copo
- I** Copo
- J** Unidade picadora acoplável
- K** Unidade de lâminas de corte serrilhadas para quebrar gelo
- L** Unidade de lâminas picadoras
- M** Taça para picar
- N** Adaptador
- O** Base de carga
- P** Arrumação do fio

Importante

Leia estas instruções com atenção antes de utilizar o aparelho e guarde-as para uma eventual consulta futura.

Perigo

- Nunca mergulhe a unidade do motor, a base de carga e o adaptador em água ou em qualquer outro líquido, nem os enxagúe debaixo da torneira.

Aviso

- Evite tocar nas lâminas, sobretudo quando a varinha está acoplada à unidade do motor. As lâminas são muito afiadas.
- Se a lâmina ficar presa, retire a varinha da unidade do motor antes de remover os ingredientes que estão a bloquear as lâminas.
- Nunca utilize as lâminas da picadora sem a taça da picadora.
- Não ligue o aparelho enquanto coloca ou retira acessórios.
- Verifique se a voltagem indicada no adaptador corresponde à voltagem eléctrica local antes de ligar o aparelho.
- Este aparelho destina-se apenas a utilização doméstica. Se for utilizado incorrectamente ou para fins profissionais ou semi-profissionais, ou se for utilizado de uma forma que não esteja nas instruções de utilização no manual do utilizador, a garantia é considerada inválida e a Philips recusa qualquer responsabilidade pelos danos causados.
- Este aparelho não se destina a ser utilizado por pessoas (incluindo crianças) com capacidades físicas, sensoriais ou mentais reduzidas, ou com falta de experiência e conhecimentos, salvo se tiverem recebido supervisão ou instruções sobre o uso do aparelho por alguém responsável pela sua segurança.
- As crianças devem ser supervisionadas para garantir que não brincam com o aparelho.
- Não deixe que crianças utilizem o aparelho sem supervisão.
- Não se sirva do aparelho se o adaptador, o fio de alimentação, a base de carga ou o próprio aparelho estiverem danificados.
- O adaptador contém um transformador. Não corte o adaptador para o substituir por outro, porque isso poderá dar origem a situações de perigo.
- Se o adaptador ou a base de carga se danificarem, só deverão ser substituídas por peças de origem para evitar situações de perigo.
- Mantenha a unidade do motor, a base de carga e o adaptador longe do calor, do fogo, de humidade e de sujidade.

Cuidado

- Utilize apenas o adaptador e a base de carga fornecidos.
- Carregue, guarde e utilize o aparelho a uma temperatura entre 5 °C e 35 °C.

- Não exceda as quantidades e os tempos de preparação indicados na tabela.
- Não desmonte, nem provoque curto-circuitos nas baterias. Proteja as baterias de fogo, calor e luz do sol directa.
- Nunca utilize quaisquer acessórios ou peças de outros fabricantes ou que a Philips não tenha especificamente recomendado. Se utilizar tais acessórios ou peças, a garantia será considerada inválida.
- Se os ingredientes ficarem colados à parede do copo ou da taça da picadora, desligue o aparelho e solte-os com uma espátula ou adicione algum líquido.
- Nunca encha o copo ou a taça da picadora com ingredientes cuja temperatura seja superior a 80°C.

Campos electromagnéticos (EMF)

Este aparelho Philips cumpre com todas as normas correspondentes a campos electromagnéticos (EMF). Se manuseado correctamente e de acordo com as instruções fornecidas neste manual do utilizador, o aparelho pode ser utilizado em segurança com base em provas científicas disponíveis actualmente.

Sistema de segurança

O aparelho está equipado com um sistema de segurança. O aparelho só funciona se premir e mantiver premido o botão de segurança e, ao mesmo tempo, o botão de ligar/desligar. Liberte o botão de segurança quando o aparelho começar a funcionar. Assim que libertar o botão de ligar/desligar, o sistema de segurança desliga o aparelho automaticamente para proteger contra o funcionamento não intencional do mesmo.

Protecção contra sobreaquecimento

O aparelho está equipado com uma protecção contra sobreaquecimento. Se processar uma carga pesada, a unidade do motor poderá aquecer. Se isso acontecer, o sistema de segurança desliga o aparelho e a luz de carga fica vermelha. Deixe o aparelho arrefecer durante 10 minutos antes de o continuar a usar.

Modo de erro

Se premir o botão de segurança durante mais do que 2 segundos, a luz do indicador fica intermitente a vermelho para indicar que o modo de erro

está activado. Se tal acontecer, solte todos os botões e ligue o aparelho novamente (consulte passo 4, no capítulo “Utilizar o aparelho”).

Antes da primeira utilização

Limpe muito bem todas as peças que entrem em contacto com os alimentos antes de utilizar o aparelho pela primeira vez (consulte o capítulo “Limpeza”).

Preparar para a utilização

Carregar

Carregue a varinha:

- antes de usar o aparelho pela primeira vez, ou
- quando um segmento da luz de carga azul estiver intermitente indicando que as pilhas estão fracas.

1 Ligue o adaptador à tomada eléctrica.

2 Coloque o aparelho na base de carga. (fig. 2)

► A luz de carga azul apresenta-se intermitente para indicar que o aparelho está a ser carregado (fig. 3).

Nota: O adaptador fica quente durante o carregamento. Isso é normal.

- O aparelho demora 2,5 horas a ficar completamente carregado.
- Carregue o aparelho durante pelo menos 15 minutos para passar ligeiramente um alimento (sopa, puré).

Nota: Mantenha a base de carga continuamente ligada à corrente e guarde o aparelho na mesma.

Indicações de luz

Carregar

- Quando o aparelho está a carregar, a luz de carga apresenta-se intermitente a azul.

Pilhas com carga total

- Quando as pilhas estiverem totalmente carregadas, a luz de carga fica azul continuamente.

Pilhas fracas

- Quando as pilhas estão fracas, um segmento da luz de carga fica intermitente a azul (fig. 4).

Protecção contra sobreaquecimento

- Se processar ingredientes demasiados pesados, o motor poderá aquecer. O sistema de segurança desliga o aparelho e a luz de carga ilumina-se a vermelho.

Modo de erro

Se premir o botão de segurança durante mais do que 2 segundos, a luz do indicador fica intermitente a vermelho para indicar que o modo de erro está activado. Se tal acontecer, solte todos os botões e ligue o aparelho novamente (consulte o passo 4, no capítulo "Utilizar o aparelho").

Preparar os alimentos

- 1 Deixe que os ingredientes quentes arrefeçam antes de os cortar, misturar ou deitar para o copo (temperatura máx. 80°C).
- 2 Corte os ingredientes de grandes dimensões em pedaços com cerca de 2 cm antes de qualquer preparação.

Utilizar o aparelho**Varinha**

Evite tocar nas lâminas, sobretudo quando a varinha está acoplada à unidade do motor. As lâminas são muito afiadas.

Se a lâmina ficar presa, retire a varinha da unidade do motor antes de remover os ingredientes que estão a bloquear as lâminas.

A varinha destina-se a ser utilizada para:

- misturar fluidos, como produtos lácteos, molhos, sumos de fruta, sopas, bebidas e batidos.
- misturar ingredientes macios, como massa para panquecas ou maionese.
- reduzir ingredientes cozidos a puré, para preparar comida para bebés, por exemplo.

- 1 Encaixe a varinha na unidade do motor ('clique') (fig. 5).

- 2 Coloque os ingredientes no copo.

- Consulte a tabela a seguir para as quantidades e tempos de processamento recomendados.

Quantidades e tempos de processamento de mistura

Ingredientes	Quantidade para mistura (máx.)	Tempo (máx.)
Fruta e vegetais	100-200 g	60 seg.
Comida de bebé, sopas e molhos	100 - 400 ml	60 seg.
Massas	100 - 500 ml	60 seg.
Batidos e bebidas	100 - 1000 ml	60 seg.

Nota: Deixe sempre o aparelho arrefecer até à temperatura ambiente entre os ciclos de processamento.

- 3 Mergulhe completamente a protecção da lâmina nos ingredientes para evitar salpicos (fig. 6).
- 4 Mantenha o botão de segurança (1) sob pressão e prima sem soltar o botão de ligar/desligar (2) num intervalo de 2 segundos (fig. 7).

Nota: Se não premir o botão de ligar/desligar dentro de 2 segundos, a luz de carga fica intermitente a vermelho e o aparelho permanece bloqueado. Para desbloquear o aparelho, repita o passo 4.

▶ O aparelho começa a funcionar.

- Solte o botão de segurança quando o aparelho começar a funcionar.
- Assim que soltar o botão de ligar/desligar, o aparelho desliga-se.

- 5 Movimento lentamente o aparelho para cima e para baixo e em círculos para misturar os ingredientes (fig. 8).
- 6 Limpe o aparelho após a utilização (consulte o capítulo "Limpeza") e, depois, coloque-o na guarda de protecção da lâmina.

Picadora

Tenha muito cuidado ao manusear as lâminas, uma vez que são muito afiadas. Tenha particular cuidado ao remover as lâminas da taça da picadora, ao esvaziar a taça da picadora e durante a limpeza.

A picadora destina-se a ser utilizada para picar ingredientes como nozes, carne, cebolas, queijo, ovos cozidos, alho, ervas aromáticas, pão, etc.

1 Coloque a lâmina da picadora na taça da picadora (fig. 9).

2 Coloque os ingredientes na taça da picadora.

- Consulte a tabela a seguir para as quantidades e tempos de processamento recomendados.

Quantidades para picar e tempos de processamento

Ingredientes	Quantidade para picar (máx.)	Tempo (máx.)
Cebolas	200 g	5 seg.
Carne e peixe	200 g	10 seg.
Ovos cozidos	2 ovos	4 seg.
Ervas aromáticas	30 g	10 seg.
Amêndoas	200 g	30 seg.
Pão	80 g	30 seg.
Queijo parmesão	200 g	20 seg.
Chocolate preto	100 g	20 seg.
Cubos de gelo*	6 acessórios	10 seg.

* Nota: Utilize a lâmina serrilhada para quebrar gelo.

3 Coloque a unidade de encaixe da picadora na taça da picadora (fig. 10).

4 Encaixe a unidade do motor na unidade de encaixe ('clique') (fig. 11).

5 Mantenha o botão de segurança (1) sob pressão e prima sem soltar o botão de ligar/desligar (2) num intervalo de 2 segundos (fig. 7).

Nota: Se não premir o botão de ligar/desligar dentro de 2 segundos, a luz de carga fica intermitente a vermelho e o aparelho permanece bloqueado. Para desbloquear o aparelho, repita o passo 5.

► O aparelho começa a funcionar.

- Solte o botão de segurança quando o aparelho começar a funcionar.
- Assim que soltar o botão de ligar/desligar, o aparelho desliga-se.
- Se deseja picar por impulsos, mantenha o botão de segurança premido e prima o botão de ligar/desligar algumas vezes em rápida sucessão.
- Se os ingredientes ficarem agarrados à parede da taça para picar, solte-os com uma espátula ou acrescente algum líquido.
- Após ter processado uma porção, deixe que o aparelho arrefeça até atingir a temperatura ambiente, antes de continuar com a preparação.

6 Retire a picadora depois da utilização e limpe-a (consulte o capítulo 'Limpeza').

Limpeza (fig. 12)

Não mergulhe a unidade do motor, a base de carga, o adaptador e a unidade de encaixe da picadora em água.

Não toque nas lâminas quando as limpar. São muito afiadas.

1 Prima os botões de libertação na unidade do motor (1) para remover a varinha ou a unidade de encaixe da picadora (2). (fig. 13)

2 Desmonte as restantes peças.

Sugestão: Também pode limpar a lâmina da varinha quando esta ainda está acoplada à unidade do motor. Mergulhe a protecção da lâmina em água quente com algum detergente e deixe o aparelho funcionar durante algum tempo.

Sugestão: Também pode remover os vedantes de borracha da taça da picadora para uma limpeza mais pormenorizada.

3 Consulte a tabela de limpeza em separado para mais instruções.

Arrumação

- 1** Mantenha a base de carga continuamente ligada à corrente e guarde o aparelho na mesma. Assim garante que o aparelho está sempre pronto a utilizar.
- 2** Guarde o fio de alimentação enrolando-o à volta da bobina na parte inferior da base de carga.

Meio ambiente

- Não deite fora o aparelho junto com o lixo doméstico normal no final da sua vida útil; entregue-o num ponto de recolha oficial para reciclagem. Ao fazê-lo ajuda a preservar o ambiente (fig. 14).
- As pilhas recarregáveis incorporadas contêm substâncias que podem poluir o ambiente. Retire sempre as pilhas antes de se desfazer do aparelho e entregue o aparelho num ponto de recolha oficial. Desfaça-se das pilhas num ponto de recolha oficial para pilhas. Se tiver problemas na remoção das pilhas, também pode levar o aparelho a um centro de assistência Philips, que poderá remover as pilhas por si e eliminá-las de forma segura para o ambiente (fig. 15).

Eliminação das pilhas

Para evitar problemas, retire as pilhas apenas quando estiverem totalmente descarregadas. Nunca permita o contacto das pilhas com metal.

- 1** Retire a varinha ou a unidade de encaixe da picadora do motor.
- 2** Ponha o aparelho a trabalhar até parar.
- 3** Prima o botão de segurança e fixe-o nesta posição com fita adesiva.
 - ▶ A luz de carga fica intermitente a vermelho. Quando a luz de carga se desliga, as pilhas devem estar completamente sem carga.
- 4** Tente voltar a ligar o aparelho para verificar se as pilhas estão realmente vazias. Se o motor trabalhar, repita o procedimento.
- 5** Retire a tampa superior de alumínio com uma chave de fendas (fig. 16).

- 6** Desaperte os dois parafusos (fig. 17).
- 7** Puxe a parte superior da unidade do motor com as pilhas para fora do compartimento (fig. 18).
- 8** Coloque o suporte das pilhas com as pilhas numa taça com um litro de água e uma colher de chá de sal durante 24 horas.
- 9** Retire a parte superior com as pilhas da taça e corte os fios que ligam as pilhas à unidade do motor. (fig. 19)
- 10** Dobre a tampa para a separar da parte superior (fig. 20).
- 11** Pode desfazer-se de toda a unidade das pilhas num ponto de recolha oficial para pilhas (ver em baixo) ou pode remover a tampa.
- 12** Para remover a tampa, dobre a aba que segura as pilhas em posição para fora e puxe as pilhas (fig. 21).

Garantia e assistência**Garantia e assistência excepcionais**

Comprou um aparelho de cozinha para a vida e nós queremos garantir-lhe uma satisfação duradoura. Gostaríamos que registasse a sua compra, para nos podermos manter em contacto consigo e enviar-lhe serviços e vantagens adicionais. Registe-se nos primeiros 3 meses após a compra, para obter vários benefícios, incluindo:

- 3 Anos de garantia do produto
- Ideias para receitas novas via correio electrónico
- Sugestões e truques para utilizar e preservar o seu produto Robust
- As novas notícias sobre a Colecção robusta

A única coisa que precisa de fazer para registar o seu novo produto é visitar www.philips.com/kitchen ou ligar para a sua linha gratuita local de Apoio ao Consumidor da Philips (Portugal: 800 780 903). Se tiver questões sobre o seu aparelho de cozinha (utilização, manutenção, acessórios, etc.), pode consultar a nossa ajuda on-line em www.philips.com/kitchen ou a sua linha directa local. Nós empenhámo-nos ao máximo no desenvolvimento, teste e concepção deste produto de alta qualidade.

Na eventualidade de o seu produto necessitar de assistência técnica, contacte por favor a sua linha de apoio ao consumidor da Philips.

Estes ajudá-lo-ão a agendar o processo de assistência no mais curto espaço de tempo e aconselhá-lo-ão quanto ao processo de recolha do seu produto ou quanto à empresa de assistência mais próxima de si. Desta forma poderá continuar a usufruir dos seus deliciosos cozinhados caseiros.

Resolução de problemas

Este capítulo resume os problemas mais comuns que pode ter com o aparelho. Se não conseguir resolver o problema com as informações fornecidas a seguir; contacte o Centro de Assistência ao Cliente do seu país.

Problema	Solução
----------	---------

○ aparelho não funciona.	As pilhas estão sem carga. Recarregue as pilhas (consulte o capítulo "Preparação", secção "Carregar").
--------------------------	--

	○ sistema de segurança está activado. Neste caso, não é possível ligar o aparelho e a luz de carga fica intermitente a vermelho. Mantenha sob pressão o botão de segurança e, ao mesmo tempo, pressione e mantenha pressionado o botão de ligar/desligar em 2 segundos para ligar o aparelho (consulte o capítulo "Utilizar o aparelho").
--	---

A protecção contra o sobreaquecimento pode ter desligado o aparelho porque o motor estava demasiado quente. A luz de carga fica intermitente a vermelho. Deixe o aparelho arrefecer durante 10 minutos antes de continuar a utilizá-lo. Se o aparelho continuar a não funcionar; contacte o seu representante Philips ou um centro de assistência autorizado pela Philips.

○ aparelho pára subitamente de trabalhar.	Alguns ingredientes duros podem bloquear as lâminas. Liberte o botão de ligar/desliga para desligar o aparelho, separe a unidade do motor e retire os ingredientes que bloqueiam as lâminas.
---	--

Problema	Solução
----------	---------

A luz de carga fica intermitente a vermelho.	○ sistema de segurança está activado. Neste caso, não é possível ligar o aparelho e a luz de carga acende a vermelho. Mantenha sob pressão o botão de segurança e, ao mesmo tempo, pressione e mantenha pressionado o botão de ligar/desligar em 2 segundos para ligar o aparelho (consulte o capítulo "Utilizar o aparelho").
--	--

	A protecção contra o sobreaquecimento desligou o aparelho porque o motor estava demasiado quente. A luz de carga fica intermitente a vermelho. Deixe o aparelho arrefecer durante 10 minutos antes de continuar a utilizá-lo. Se o aparelho continuar a não funcionar; contacte o seu representante Philips ou um centro de assistência autorizado pela Philips.
--	--

A luz de carga pisca rapidamente a azul.	As pilhas estão a ficar fracas. Recarregue as pilhas (consulte a secção "Carregar" no capítulo "Preparação").
--	---

Εισαγωγή

Συγχαρητήρια για την αγορά σας και καλώς ήρθατε στη Philips! Για να επωφεληθείτε πλήρως από την υποστήριξη που παρέχει η Philips, καταχωρήστε το προϊόν σας στην ιστοσελίδα www.philips.com/welcome. Αυτό το ραβδομπλέντερ έχει σχεδιαστεί για τον άνετο χειρισμό μεγάλης ποικιλίας υλικών και συνταγών και για μακροχρόνια απόδοση. Η ασύρματη τεχνολογία του σας προσφέρει απόλυτη ελευθερία κινήσεων.

Γενική περιγραφή (Εικ. 1)

- A** Λυχνία φόρτισης
- B** Κουμπί απασφάλισης
- C** Κουμπί λειτουργίας
- D** Μοτέρ
- E** Κουμπί απασφάλισης
- F** Στέλεχος ανάμειξης
- G** Προστατευτικό κάλυμμα λεπίδων για το στέλεχος ανάμειξης
- H** Καπάκι κανάτας
- I** Κανάτα
- J** Μονάδα σύνδεσης κόπτη
- K** Οδοντωτές λεπίδες κόπτη για θρυμματισμό πάγου
- L** Λεπίδες κόπτη
- M** Μπολ κόπτη
- N** Μετασχηματιστής
- O** Βάση φόρτισης
- P** Αποθήκευση καλωδίου

Σημαντικό

Διαβάστε αυτές τις οδηγίες χρήσης προσεκτικά πριν χρησιμοποιήσετε τη συσκευή και φυλάξτε τις για μελλοντική αναφορά.

Κίνδυνος

- Μην βυθίζετε ποτέ το μοτέρ, τη βάση φόρτισης και το μετασχηματιστή σε νερό ή άλλο υγρό και μην τα ξεπλένετε με νερό βρύσης.

Προειδοποίηση

- Μην αγγίζετε τις λεπίδες, ιδιαίτερα όταν το στέλεχος ανάμειξης είναι προσαρμοσμένο στο μοτέρ. Οι λεπίδες είναι πολύ κοφτερές.
- Αν οι λεπίδες κολλήσουν, αφαιρέστε το στέλεχος ανάμειξης από το μοτέρ προτού απομακρύνετε τα υλικά που μπλοκάρουν τις λεπίδες.
- Μην χρησιμοποιείτε ποτέ τις λεπίδες κόπτη χωρίς το μπολ κόπτη.
- Μην ενεργοποιείτε τη συσκευή κατά την προσάρτηση ή αφαίρεση εξαρτημάτων.
- Ελέγξτε εάν η τάση που αναγράφεται στο μετασχηματιστή αντιστοιχεί στη τοπική τάση ρεύματος προτού συνδέσετε τη συσκευή.
- Αυτή η συσκευή προορίζεται μόνο για οικιακή χρήση. Εάν η συσκευή χρησιμοποιηθεί με μη ενδεδειγμένο τρόπο ή για επαγγελματικούς ή ημι-επαγγελματικούς σκοπούς ή εάν δεν χρησιμοποιηθεί σύμφωνα με τις οδηγίες του εγχειριδίου χρήσης, η εγγύηση καθίσταται άκυρη και η Philips θα αποποιηθεί οποιασδήποτε ευθύνης για τυχόν βλάβες που θα προκληθούν.
- Αυτή η συσκευή δεν προορίζεται για χρήση από άτομα (συμπεριλαμβανομένων των παιδιών) με περιορισμένες σωματικές, αισθητήριες ή διανοητικές ικανότητες ή από άτομα χωρίς εμπειρία και γνώση, εκτός και εάν τη χρησιμοποιούν υπό επίτηρησή ή έχουν λάβει οδηγίες σχετικά με τη χρήση της συσκευής από άτομο υπεύθυνο για την ασφάλειά τους.
- Τα παιδιά θα πρέπει να επιβλέπονται προκειμένου να διασφαλιστεί ότι δεν θα παίζουν με τη συσκευή.
- Μην αφήνετε τα παιδιά να χρησιμοποιούν το μπλέντερ χωρίς επίβλεψη.
- Μην χρησιμοποιείτε τη συσκευή εάν ο μετασχηματιστής, το καλώδιο, η βάση φόρτισης ή η ίδια η συσκευή έχουν υποστεί φθορά.
- Μην κόψετε το βύσμα του μετασχηματιστή για να το αντικαταστήσετε με άλλο, καθώς αυτό προκαλεί επικίνδυνες καταστάσεις.
- Εάν ο μετασχηματιστής ή η βάση φόρτισης έχει υποστεί φθορά, πρέπει πάντα να αντικαθίσταται με αυθεντικό τύπο προς αποφυγή επικίνδυνων καταστάσεων.
- Διατηρείτε το μοτέρ, τη βάση φόρτισης και το μετασχηματιστή μακριά από θερμότητα, φωτιά, υγρασία και βρομιά.

Προσοχή

- Χρησιμοποιείτε μόνο το μετασχηματιστή και τη βάση φόρτισης που παρέχονται.
- Φορτίζετε, αποθηκεύετε και χρησιμοποιείτε τη συσκευή σε θερμοκρασία μεταξύ 5°C και 35°C.
- Μην υπερβαίνετε τις ποσότητες και τους χρόνους επεξεργασίας που αναφέρονται στον πίνακα.
- Μην αποσυναρμολογείτε ή βραχυκυκλώνετε τις μπαταρίες. Προστατεύετε τις μπαταρίες από φωτιά, θερμότητα και άμεσο ηλιακό φως.
- Μην χρησιμοποιείτε ποτέ εξαρτήματα ή μέρη από άλλους κατασκευαστές ή που η Philips κατηγορηματικά δεν συνιστά. Εάν χρησιμοποιήσετε τέτοια εξαρτήματα ή μέρη, η εγγύησή σας καθίσταται άκυρη.
- Εάν τα υλικά κολλήσουν στα τοιχώματα της κανάτας ή του μπολ κόπτη, απενεργοποιήστε τη συσκευή και ξεκολλήστε τα με μια σπάτουλα ή προσθέστε λίγο υγρό.
- Μην γεμίζετε ποτέ την κανάτα ή το μπολ του κόπτη με υλικά που έχουν θερμοκρασία μεγαλύτερη των 80°C/175°F.

Ηλεκτρομαγνητικά Πεδία (EMF)

Η συγκεκριμένη συσκευή της Philips συμμορφώνεται με όλα τα πρότυπα που αφορούν τα ηλεκτρομαγνητικά πεδία (EMF). Εάν γίνει σωστός χειρισμός και σύμφωνα με τις οδηγίες του παρόντος εγχειριδίου χρήσης, η συσκευή είναι ασφαλής στη χρήση βάσει των επιστημονικών αποδείξεων που είναι διαθέσιμες μέχρι σήμερα.

Σύστημα ασφαλείας

Η συσκευή είναι εξοπλισμένη με ενσωματωμένο σύστημα ασφαλείας. Η συσκευή λειτουργεί μόνο εάν πιέσετε και κρατήσετε πατημένο το κουμπί απασφάλισης και στη συνέχεια πιέσετε και κρατήσετε πατημένο το κουμπί λειτουργίας. Αφήστε το κουμπί απασφάλισης όταν η συσκευή αρχίσει να λειτουργεί. Όταν αφήσετε το κουμπί λειτουργίας, το σύστημα ασφαλείας επανέρχεται αυτόματα στη θέση off για προστασία από ακούσια λειτουργία της συσκευής.

Προστασία από υπερθέρμανση

Η συσκευή είναι εφοδιασμένη με ενσωματωμένη προστασία από υπερθέρμανση. Εάν επεξεργάζεστε μεγάλη ποσότητα, το μοτέρ ενδέχεται να αναπτύξει υψηλή θερμοκρασία. Εάν συμβεί αυτό, το ενσωματωμένο σύστημα ασφαλείας απενεργοποιεί τη συσκευή και η λυχνία φόρτισης ανάβει κόκκινη. Αφήστε τη συσκευή να κρυώσει για 10 λεπτά πριν συνεχίσετε τη χρήση της.

Σφάλμα λειτουργίας

Εάν πατήσετε το κουμπί απασφάλισης για περισσότερο από 2 δευτερόλεπτα, οι ενδεικτικές λυχνίες αρχίζουν να αναβοσβήνουν κόκκινες υποδεικνύοντας ότι έχει ενεργοποιηθεί η λειτουργία σφάλματος. Εάν συμβεί αυτό, αφήστε όλα τα κουμπιά και ενεργοποιήστε τη συσκευή (δείτε το βήμα 4, στο κεφάλαιο 'Χρήση της συσκευής').

Πριν την πρώτη χρήση

Καθαρίστε σχολαστικά τα μέρη που έρχονται σε επαφή με τρόφιμα πριν χρησιμοποιήσετε τη συσκευή για πρώτη φορά (δείτε το κεφάλαιο 'Καθαρισμός').

Προετοιμασία για χρήση

Φόρτιση

Φορτίστε το μπλέντερ χειρός:

- πριν χρησιμοποιήσετε τη συσκευή για πρώτη φορά ή
- όταν μια γραμμή της μπλε λυχνίας φόρτισης αναβοσβήνει υποδεικνύοντας ότι η ισχύς των μπαταριών είναι χαμηλή.

1 Συνδέστε τον μετασχηματιστή στην πρίζα.

2 Τοποθετήστε τη συσκευή στη βάση φόρτισης. (Εικ. 2)

- ▶ Η μπλε λυχνία φόρτισης αναβοσβήνει υποδεικνύοντας ότι η συσκευή φορτίζεται (Εικ. 3).

Σημείωση: Ο μετασχηματιστής θερμαίνεται κατά τη διάρκεια της φόρτισης. Αυτό είναι φυσιολογικό.

- Η πλήρης φόρτιση της συσκευής διαρκεί 2,5 ώρες.

- Φορτίστε τη συσκευή για τουλάχιστον 15 λεπτά προκειμένου να τη χρησιμοποιήσετε για μια ελαφριά ανάμιξη (σούπα, πουρέ).

Σημείωση: Αφήνετε τη βάση φόρτισης συνεχώς συνδεδεμένη στην πρίζα και αποθηκεύετε τη συσκευή στη βάση φόρτισης.

Ενδείξεις λυχνιών

Φόρτιση

- Όταν η συσκευή φορτίζεται, η μπλε λυχνία φόρτισης αναβοσβήνει.

Μπαταρίες πλήρως φορτισμένες

- Όταν οι μπαταρίες είναι πλήρως φορτισμένες, η λυχνία φόρτισης ανάβει συνεχόμενα μπλε.

Μπαταρίες με χαμηλή ισχύ

- Όταν η ισχύς των μπαταριών είναι χαμηλή, μια γραμμή της μπλε λυχνίας φόρτισης αναβοσβήνει (Εικ. 4).

Προστασία από υπερθέρμανση

- Εάν επεξεργάζεστε πολύ μεγάλη ποσότητα, το μοτέρ ενδέχεται να αναπτύξει υψηλή θερμοκρασία. Το ενσωματωμένο σύστημα ασφαλείας απενεργοποιεί τη συσκευή και η λυχνία φόρτισης ανάβει κόκκινη.

Σφάλμα λειτουργίας

Εάν πατήσετε το κουμπί απασφάλισης για περισσότερο από 2 δευτερόλεπτα, οι ενδεικτικές λυχνίες αρχίζουν να αναβοσβήνουν κόκκινες υποδεικνύοντας ότι έχει ενεργοποιηθεί η λειτουργία σφάλματος. Εάν συμβεί αυτό, αφήστε όλα τα κουμπιά και ενεργοποιήστε τη συσκευή ξανά (δείτε το βήμα 4, στο κεφάλαιο Χρήση της συσκευής).

Προετοιμασία φαγητού

- 1 Αφήστε τα ζεστά υλικά να κρυώσουν πριν τα ψιλοκόψετε, αναμίξετε ή ρίξετε στην κανάτα (μέγιστη θερμοκρασία 80°C/175°F).
- 2 Κόψτε τα υλικά μεγάλο μεγέθους σε κομμάτια 2εκ. περίπου πριν τα επεξεργαστείτε.

Χρήση της συσκευής

Ραβδομπλέντερ

Μην αγγίζετε τις λεπίδες, ιδιαίτερα όταν το στέλεχος ανάμιξης είναι προσαρμοσμένο στο μοτέρ. Οι λεπίδες είναι πολύ κοφτερές.

Αν οι λεπίδες κολλήσουν, αφαιρέστε το στέλεχος ανάμιξης από το μοτέρ προτού απομακρύνετε τα υλικά που μπλοκάρουν τις λεπίδες.

Το ραβδομπλέντερ προορίζεται για να:

- αναμειγνύετε υγρά, π.χ. γαλακτοκομικά προϊόντα, σάλτσες, χυμούς φρούτων, σούπες, κοκτέιλ, μιλκσεϊκ.
- ανακατεύετε μαλακά υλικά, π.χ. κουρκούτι για τηγανίτες ή μαγιονέζα.
- πολτοποιείτε μαγειρεμένα υλικά, π.χ για να φτιάξετε βρεφική τροφή.

1 Συνδέστε το στέλεχος ανάμιξης με το μοτέρ ('κλικ') (Εικ. 5).

2 Βάλτε τα υλικά στην κανάτα.

- Ανατρέξτε στον πίνακα για τις συνιστώμενες ποσότητες και τους χρόνους επεξεργασίας.

Ποσότητες και χρόνοι επεξεργασίας για ανάμιξη

Υλικά	Ποσότητα ανάμιξης (μέγ.)	Χρόνος (μέγ.)
Φρούτα & λαχανικά	100-200γρ.	60 δευτ.
Βρεφική τροφή, σούπες & σάλτσες	100-400ml	60 δευτ.
Κουρκούτια	100-500ml	60 δευτ.
Μιλκσεϊκ & κοκτέιλ	100-1000ml	60 δευτ.

Σημείωση: Να αφήνετε πάντα τη συσκευή να κρυώσει σε θερμοκρασία δωματίου μεταξύ των κύκλων επεξεργασίας.

3 Βυθίστε τις λεπίδες βαθιά μέσα στα υλικά για να αποφύγετε το πιτσιλίσμα (Εικ. 6).

- 4** Πιέστε παρατεταμένα το κουμπί απασφάλισης (1) και στη συνέχεια πιέστε παρατεταμένα το κουμπί λειτουργίας (2) εντός 2 δευτερολέπτων (Εικ. 7).

Σημείωση: Εάν δεν πιέσετε το κουμπί λειτουργίας εντός 2 δευτερολέπτων, η λυχνία φόρτισης αναβοσβήνει κόκκινη και η συσκευή παραμένει κλειδωμένη. Για να ξεκλειδώσετε τη συσκευή, επαναλάβετε το βήμα 4.

▶ Η συσκευή αρχίζει να λειτουργεί.

- Αφήστε το κουμπί απασφάλισης όταν η συσκευή αρχίσει να λειτουργεί.
- Όταν αφήσετε το κουμπί λειτουργίας, η συσκευή απενεργοποιείται.

- 5** Μετακινήστε τη συσκευή αργά πάνω, κάτω και κυκλικά για να αναμίξετε τα υλικά (Εικ. 8).

- 6** Καθαρίζετε τη συσκευή μετά τη χρήση (δείτε το κεφάλαιο 'Καθαρισμός') και στη συνέχεια τοποθετήστε τη στο προστατευτικό κάλυμμα λεπίδων.

Κόπτης

Προσέχετε πολύ όταν χειρίζεστε τις λεπίδες, καθώς είναι πολύ κοφτερές. Πρέπει να είστε ιδιαίτερα προσεκτικοί όταν αφαιρείτε τις λεπίδες από το μπολ του κόπτη, όταν αδειάζετε το μπολ του κόπτη και κατά τη διάρκεια του καθαρισμού.

Ο κόπτης προορίζεται για να ψιλοκόβει υλικά όπως καρύδια, κρέας, κρεμμύδια, σκληρό τυρί, βραστά αυγά, σκόρδο, βότανα, ξερό ψωμί κλπ.

- 1** Τοποθετήστε τις λεπίδες του κόπτη στο μπολ του κόπτη (Εικ. 9).
- 2** Βάλτε τα υλικά στο μπολ του κόπτη.
- Ανατρέξτε στον πίνακα για τις συνιστώμενες ποσότητες και τους χρόνους επεξεργασίας.

Ποσότητες και χρόνοι επεξεργασίας για κοπή

Υλικά	Ποσότητα για κοπή (μέγ.)	Χρόνος (μέγ.)
Κρεμμύδια	200 γρ.	5 δευτ.

Υλικά	Ποσότητα για κοπή (μέγ.)	Χρόνος (μέγ.)
Κρέας & ψάρι	200 γρ.	10 δευτ.
Βραστά αυγά	2 αυγά	4 δευτ.
Βότανα	30 γρ.	10 δευτ.
Αμύγδαλα	200 γρ.	30 δευτ.
Ξερό ψωμί	80 γρ.	30 δευτ.
Τυρί παρμεζάνα	200 γρ.	20 δευτ.
Μαύρη σοκολάτα	100γρ.	20 δευτ.
Παγάκια*	6 τεμάχια	10 δευτ.

* Σημείωση: Χρησιμοποιήστε τις οδοντωτές λεπίδες για να θρυμματίσετε πάγο.

- 3** Τοποθετήστε τη μονάδα σύνδεσης του κόπτη στο μπολ του κόπτη (Εικ. 10).
- 4** Στερεώστε το μοτέρ πάνω στη μονάδα σύνδεσης ('κλικ') (Εικ. 11).
- 5** Πιέστε παρατεταμένα το κουμπί απασφάλισης (1) και στη συνέχεια πιέστε παρατεταμένα το κουμπί λειτουργίας (2) εντός 2 δευτερολέπτων (Εικ. 7).

Σημείωση: Εάν δεν πιέσετε το κουμπί λειτουργίας εντός 2 δευτερολέπτων, η λυχνία φόρτισης αναβοσβήνει κόκκινη και η συσκευή παραμένει κλειδωμένη. Για να ξεκλειδώσετε τη συσκευή, επαναλάβετε το βήμα 5.

▶ Η συσκευή αρχίζει να λειτουργεί.

- Αφήστε το κουμπί απασφάλισης όταν η συσκευή αρχίσει να λειτουργεί.
- Όταν αφήσετε το κουμπί λειτουργίας, η συσκευή απενεργοποιείται.
- Εάν θέλετε να ψιλοκόψετε με τη στιγμιαία λειτουργία, κρατήστε το κουμπί απασφάλισης πατημένο και πιέστε το κουμπί λειτουργίας μερικές φορές με γρήγορες διαδοχικές κινήσεις.

- Εάν τα υλικά κολλήσουν στα τοιχώματα του μπολ του κόπτη, ξεκολλήστε τα με μια σπάτουλα ή προσθέστε κάποιο υγρό.
- Μετά την επεξεργασία μίας μερίδας, αφήστε τη συσκευή να κρυώσει σε θερμοκρασία δωματίου πριν συνεχίσετε την επεξεργασία.

- 6** Αφαιρέστε τον κόπτη μετά τη χρήση και καθαρίστε τον (δείτε κεφάλαιο 'Καθαρισμός').

Καθαρισμός (Εικ. 12)

Μην βυθίζετε το μοτέρ, τη βάση φόρτισης, το μετασχηματιστή και τη μονάδα σύνδεσης του κόπτη σε νερό.

Μην αγγίζετε τις λεπίδες όταν τις καθαρίζετε. Είναι πολύ κοφτερές.

- 1** Πιέστε το κουμπί απασφάλισης στο μοτέρ (1) για να αφαιρέσετε το στέλεχος ανάμειξης ή τη μονάδα σύνδεσης του κόπτη (2). (Εικ. 13)

- 2** Αποσυναρμολογήστε τα υπόλοιπα μέρη.

Συμβουλή: Μπορείτε επίσης να καθαρίσετε τις λεπίδες του στελέχους ανάμειξης ενώ είναι ακόμα προσαρμοσμένο στο μοτέρ. Βυθίστε τις λεπίδες σε ζεστό νερό με λίγο υγρό απορρυπαντικό και αφήστε τη συσκευή να λειτουργήσει για λίγο.

Συμβουλή: Μπορείτε επίσης να αφαιρέσετε τους ελαστικούς δακτυλίους από το μπολ κόπτη για σχολαστικό καθαρισμό.

- 3** Ανατρέξτε στον ξεχωριστό πίνακα καθαρισμού για περαιτέρω οδηγίες.

Συστήματα αποθήκευσης

- 1** Αφήνετε τη βάση φόρτισης συνεχώς συνδεδεμένη στην πρίζα και αποθηκεύετε τη συσκευή στη βάση φόρτισης. Έτσι η συσκευή θα είναι πάντα έτοιμη για χρήση.

- 2** Αποθηκεύετε το καλώδιο τυλιγόντας το γύρω από τον κύλινδρο που βρίσκεται στο κάτω μέρος της βάσης φόρτισης.

Περιβάλλον

- Στο τέλος της ζωής της συσκευής μην την πετάξετε μαζί με τα συνηθισμένα απορρίμματα του σπιτιού σας, αλλά παραδώστε την σε ένα επίσημο σημείο συλλογής για ανακύκλωση. Με αυτόν τον τρόπο θα βοηθήσετε στην προστασία του περιβάλλοντος (Εικ. 14).
- Οι ενσωματωμένες επαναφορτιζόμενες μπαταρίες περιέχουν ουσίες που ενδέχεται να μολύνουν το περιβάλλον. Αφαιρείτε πάντα τις μπαταρίες πριν απορρίψετε τη συσκευή ή την παραδώσετε σε ένα επίσημο σημείο συλλογής. Απορρίψτε τις μπαταρίες σε επίσημο σημείο συλλογής για μπαταρίες. Αν αντιμετωπίσετε δυσκολίες στην αφαίρεση των μπαταριών, μπορείτε να αποταθείτε σε ένα εξουσιοδοτημένο κέντρο σέρβις της Philips, όπου θα αφαιρέσουν τις μπαταρίες και θα τις απορρίψουν με τρόπο ασφαλή για το περιβάλλον (Εικ. 15).

Απόρριψη μπαταριών

Αφαιρέστε τις μπαταρίες μόνο όταν είναι εντελώς άδειες προς αποφυγή κινδύνου. Μην αφήνετε ποτέ τις μπαταρίες να έρθουν σε επαφή με μέταλλο.

- 1** Αφαιρέστε το στέλεχος ανάμειξης ή τη μονάδα σύνδεσης κόπτη από το μοτέρ.
- 2** Αφήστε τη συσκευή να λειτουργήσει μέχρι να σταματήσει.
- 3** Πιέστε το κουμπί απασφάλισης και στερεώστε το σε αυτή τη θέση με κολλητική ταινία.
 - Η λυχνία φόρτισης αρχίζει να αναβοσβήνει κόκκινη. Όταν η λυχνία φόρτισης σβήσει, οι μπαταρίες έχουν αδειάσει εντελώς.
- 4** Δοκιμάστε να ενεργοποιήσετε τη συσκευή ξανά προκειμένου να ελέγξετε εάν οι μπαταρίες είναι όντως άδειες. Εάν το μοτέρ ξεκινήσει να λειτουργεί, επαναλάβετε τη διαδικασία.

- 5 Αφαιρέστε το επάνω κάλυμμα αλουμινίου με ένα κατσαβίδι (Εικ. 16).
- 6 Ξεβιδώστε τις δύο βίδες (Εικ. 17).
- 7 Τραβήξτε το επάνω μέρος του μοτέρ μαζί με τις μπαταρίες από το περίβλημα (Εικ. 18).
- 8 Τοποθετήστε το επάνω μέρος μαζί με τις μπαταρίες σε ένα μπολ με ένα λίτρο νερό και ένα κουταλάκι του γλυκού αλάτι, και αφήστε τα σε αυτό το μπολ για 24 ώρες.
- 9 Βγάλτε το επάνω μέρος μαζί με τις μπαταρίες από το μπολ και κόψτε τα καλώδια που συνδέουν τις μπαταρίες με το μοτέρ. (Εικ. 19)
- 10 Λυγίστε το κάλυμμα της μπαταρίας για να το αφαιρέσετε από το επάνω μέρος (Εικ. 20).
- 11 Τότε μπορείτε να απορρίψετε ολόκληρο το σετ μπαταριών σε ένα επίσημο σημείο συλλογής μπαταριών (δείτε παραπάνω) ή να αφαιρέσετε το κάλυμμα των μπαταριών.
- 12 Για να αφαιρέσετε το κάλυμμα των μπαταριών, λυγίστε το πτερόγιο που συγκρατεί τις μπαταρίες στη θέση τους και τραβήξτε τις μπαταρίες από το κάλυμμα των μπαταριών (Εικ. 21).

Εγγύηση & σέρβις

Εξαιρετική εγγύηση & σέρβις

Αγοράσατε μια συσκευή μαγειρικής με εξαιρετικά μεγάλη διάρκεια ζωής και θέλουμε να διασφαλίσουμε ότι θα παραμείνετε ικανοποιημένοι. Θα θέλαμε να καταχωρήσετε το προϊόν που αγοράσατε, ούτως ώστε να μπορούμε να παραμένουμε σε επαφή μαζί σας και να μπορείτε να επωφεληθείτε από πρόσθετες υπηρεσίες και προσφορές. Καταχωρήστε το προϊόν μέσα σε 3 μήνες από την αγορά για να επωφεληθείτε από:

- Ζητή εγγύηση προϊόντος
- Νέες ιδέες συνταγών μέσω e-mail
- Συμβουλές και κόλπα για να χρησιμοποιείτε και να συντηρείτε το προϊόν Robust

- Όλα τα τελευταία νέα της συλλογής Robust Το μόνο που πρέπει να κάνετε για να καταχωρήσετε το νέο σας προϊόν είναι να επισκεφθείτε τη διεύθυνση www.philips.com/kitchen ή να καλέσετε δωρεάν στη γραμμή εξυπηρέτησης καταναλωτών Philips της περιοχής σας (Greece: 0080031221280). Εάν έχετε απορίες σχετικά με τη συσκευή μαγειρικής σας (χρήση, συντήρηση, εξαρτήματα, κ.λπ.), μπορείτε να συμβουλευτείτε τη διαδικτυακή μας υποστήριξη στη διεύθυνση www.philips.com/kitchen ή να καλέσετε στη γραμμή εξυπηρέτησης της περιοχής σας. Έχουμε καταβάλει κάθε δυνατή προσπάθεια για την κατασκευή, τον έλεγχο και τη σχεδίαση αυτού του προϊόντος υψηλής ποιότητας. Ωστόσο, στη δυσάρεστη περίπτωση που το προϊόν σας χρειάζεται επισκευή, μπορείτε να καλέσετε στο εξουσιοδοτημένο εργαστήριο της περιοχής σας ή να καλέσετε στη γραμμή εξυπηρέτησης πελατών της Philips. Θα σας βοηθήσουν για την επισκευή της συσκευής σας στο ταχύτερο δυνατό χρόνο. Κι έτσι θα μπορέσετε να συνεχίσετε να απολαμβάνετε τις υπέροχες σπιτικές συνταγές σας.

Οδηγός ανεύρεσης/επίλυσης προβλημάτων

Σε αυτό το κεφάλαιο συνοψίζονται τα πιο συνηθισμένα προβλήματα που μπορεί να αντιμετωπίσετε με τη συσκευή. Εάν δεν μπορείτε να επιλύσετε το πρόβλημα βάσει των παρακάτω πληροφοριών, επικοινωνήστε με το Κέντρο Εξυπηρέτησης Καταναλωτών στη χώρα σας.

Πρόβλημα

Λύση









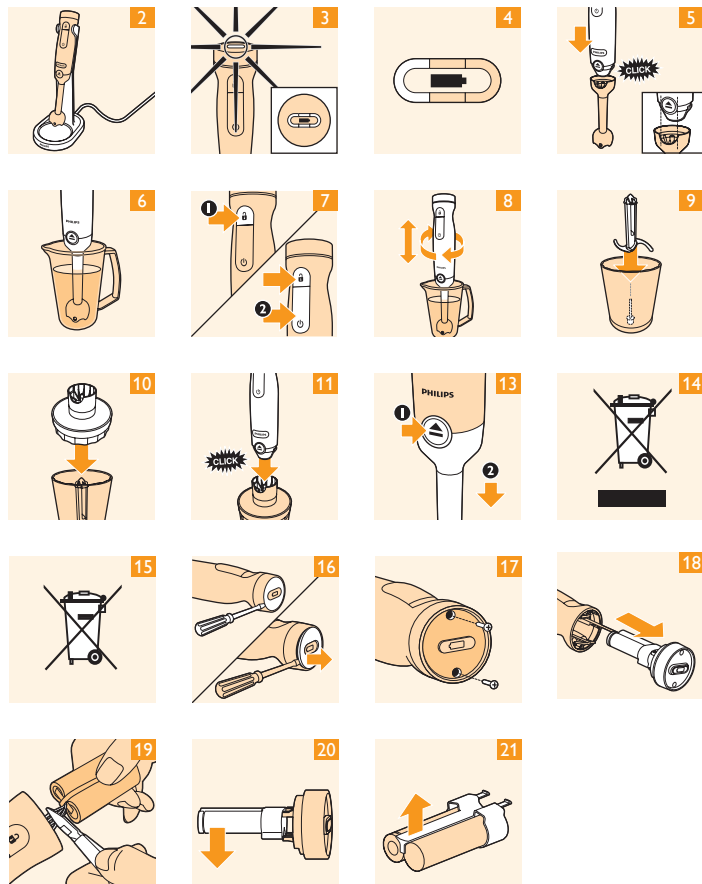

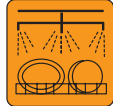

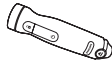





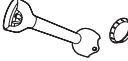

Η συσκευή δεν λειτουργεί.

Οι μπαταρίες είναι άδειες. Επαναφορτίστε τις μπαταρίες (δείτε το κεφάλαιο 'Προετοιμασία για χρήση', ενότητα 'Φόρτιση').

Πρόβλημα	Λύση
	<p>Το σύστημα ασφαλείας είναι ενεργοποιημένο. Σε αυτήν την περίπτωση, δεν είναι δυνατή η ενεργοποίηση της συσκευής και η λυχνία φόρτισης αναβοσβήνει κόκκινη. Πιέστε παρατεταμένα το κουμπί απασφάλισης και, στη συνέχεια, πιέστε παρατεταμένα το κουμπί λειτουργίας εντός 2 δευτερολέπτων για να ενεργοποιήσετε τη συσκευή (δείτε το κεφάλαιο 'Χρήση της συσκευής').</p> <p>Η προστασία από την υπερθέρμανση ενδέχεται να έχει απενεργοποιήσει τη συσκευή λόγω υψηλής θερμοκρασίας του μοτέρ. Η λυχνία φόρτισης ανάβει κόκκινη. Αφήστε τη συσκευή να κρυώσει για 10 λεπτά πριν συνεχίσετε τη χρήση της. Εάν η συσκευή εξακολουθεί να μην λειτουργεί, επικοινωνήστε με τον τοπικό σας αντιπρόσωπο της Philips ή με ένα εξουσιοδοτημένο κέντρο σέρβις της Philips.</p>
<p>Η συσκευή σταματά ξαφνικά να λειτουργεί.</p>	<p>Ενδέχεται κάποια σκληρά υλικά να μπλοκάρουν τις λεπίδες. Αφήστε το κουμπί λειτουργίας, απενεργοποιήστε τη συσκευή, αποσυνδέστε το μοτέρ και απομακρύνετε τα υλικά που μπλοκάρουν τις λεπίδες.</p>

Πρόβλημα	Λύση
<p>Η λυχνία φόρτισης αναβοσβήνει κόκκινη.</p>	<p>Το σύστημα ασφαλείας είναι ενεργοποιημένο. Σε αυτήν την περίπτωση, δεν είναι δυνατή η ενεργοποίηση της συσκευής και η λυχνία φόρτισης ανάβει κόκκινη. Πιέστε παρατεταμένα το κουμπί απασφάλισης και στη συνέχεια, πιέστε παρατεταμένα το κουμπί λειτουργίας εντός 2 δευτερολέπτων για να ενεργοποιήσετε τη συσκευή (δείτε το κεφάλαιο 'Χρήση της συσκευής').</p> <p>Η προστασία από την υπερθέρμανση έχει απενεργοποιήσει τη συσκευή λόγω υψηλής θερμοκρασίας του μοτέρ. Η λυχνία φόρτισης ανάβει κόκκινη. Αφήστε τη συσκευή να κρυώσει για 10 λεπτά πριν συνεχίσετε τη χρήση της. Εάν η συσκευή εξακολουθεί να μην λειτουργεί, επικοινωνήστε με τον τοπικό σας αντιπρόσωπο της Philips ή με ένα εξουσιοδοτημένο κέντρο σέρβις της Philips.</p>
<p>Η λυχνία φόρτισης αναβοσβήνει μπλε γρήγορα.</p>	<p>Η ισχύς των μπαταριών είναι χαμηλή. Επαναφορτίστε τις μπαταρίες (δείτε την ενότητα 'Φόρτιση', στο κεφάλαιο 'Προετοιμασία για χρήση').</p>



				12
				✓
				✓
	✓			
				✓
	✓	✓		
	✓	✓		
	✓	✓		



www.philips.com/kitchen

4203.064.5664.2