

Užregistruokite savo prietaisą ir gaukite pagalbą internete:  
[www.philips.com/welcome](http://www.philips.com/welcome)

HD 8427



HD 8425



HD 8423



Atidžiai perskaitykite šias instrukcijas  
prieš naudodamiesi prietaisu!

Naudojimosi instrukcijų knygelė

 **Saeco**

**PHILIPS**

# Paveikslėliai

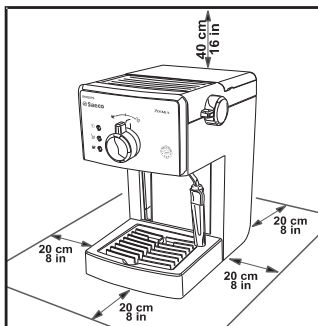
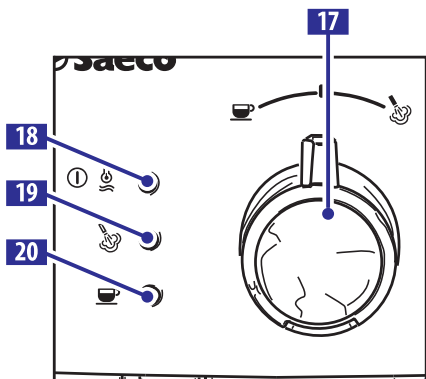
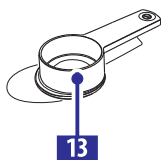
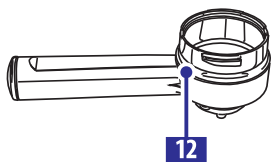
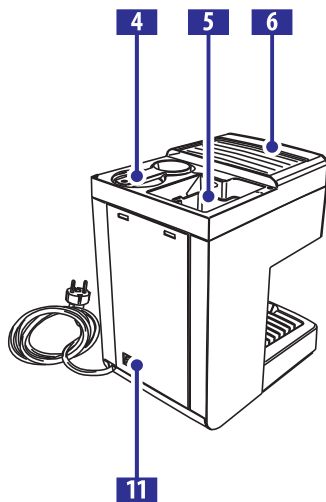
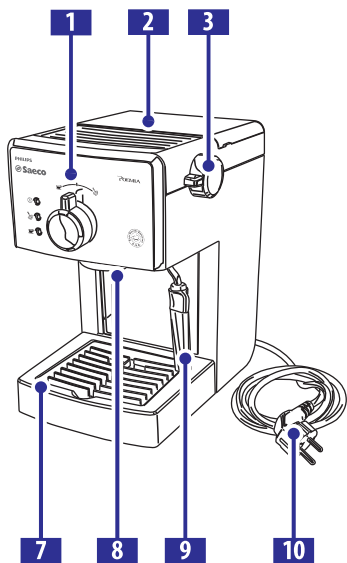

Paveikslėlis A

Paveikslėlis B

# Paveikslėliai

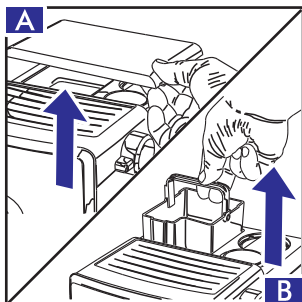

Paveikslėlis 1

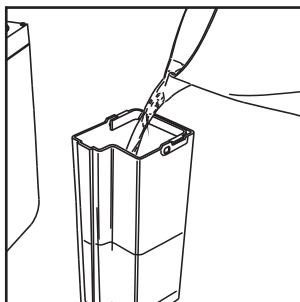

Paveikslėlis 2

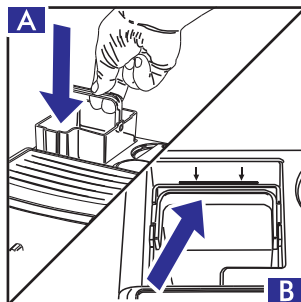

Paveikslėlis 3

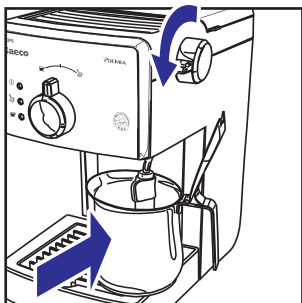

Paveikslėlis 4

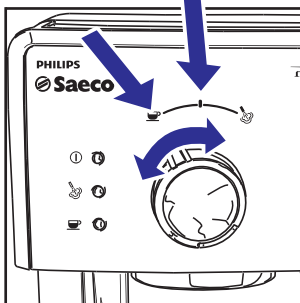

Paveikslėlis 5

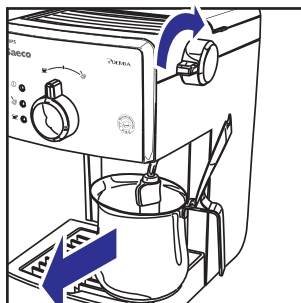

Paveikslėlis 6



Paveikslėlis 7



Paveikslėlis 8

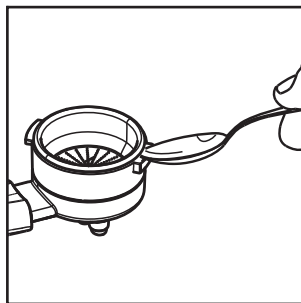

Paveikslėlis 9

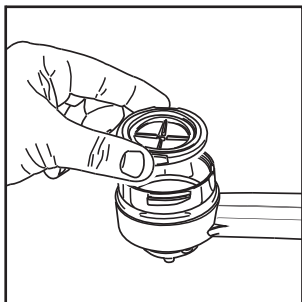

Paveikslėlis 10

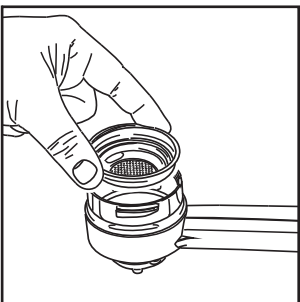

Paveikslėlis 11

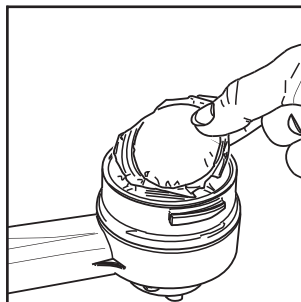

Paveikslėlis 12

# Paveikslėliai

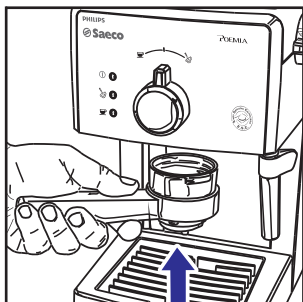

Paveikslėlis 13

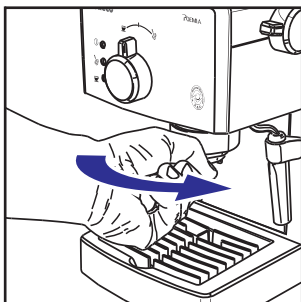

Paveikslėlis 14

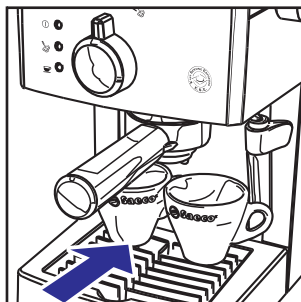

Paveikslėlis 15

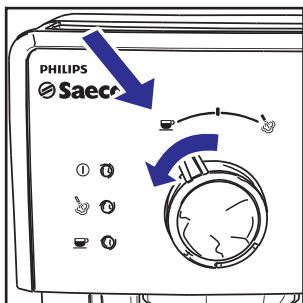

Paveikslėlis 16

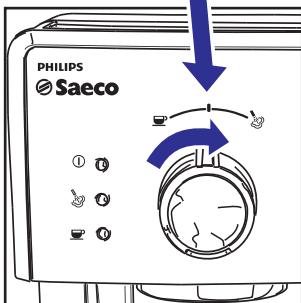

Paveikslėlis 17

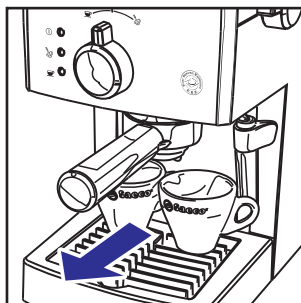

Paveikslėlis 18

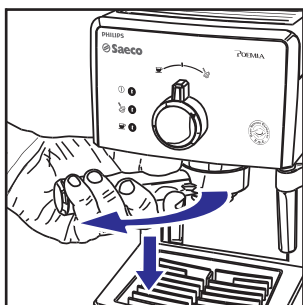

Paveikslėlis 19

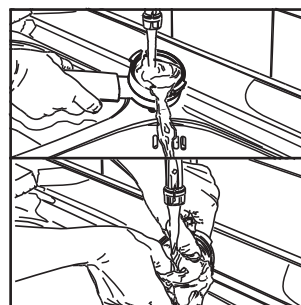

Paveikslėlis 20

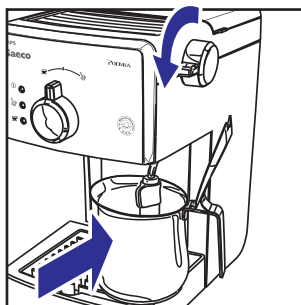

Paveikslėlis 21

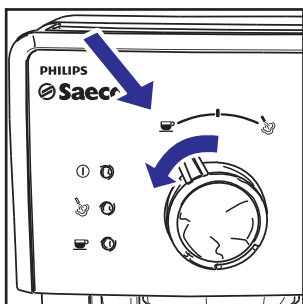

Paveikslėlis 22

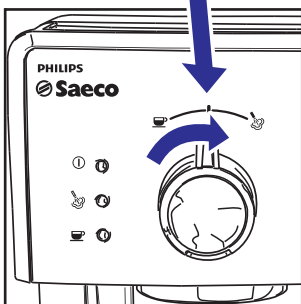

Paveikslėlis 23

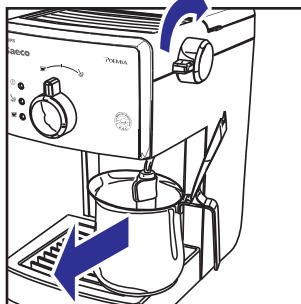

Paveikslėlis 24

# Paveikslėliai

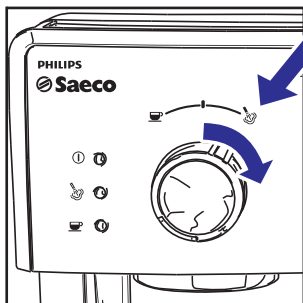

Paveikslėlis 25

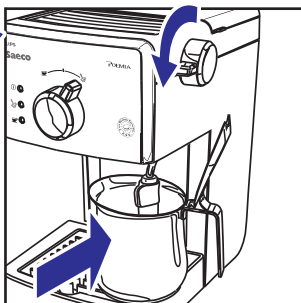

Paveikslėlis 26

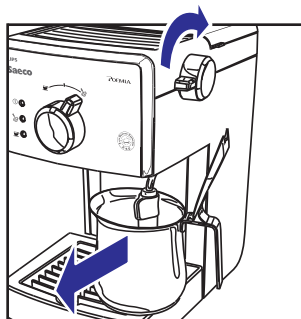

Paveikslėlis 27



Paveikslėlis 28

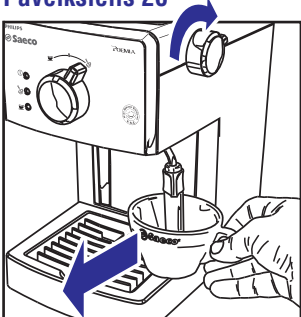

Paveikslėlis 29

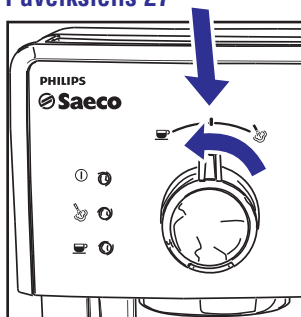

Paveikslėlis 30

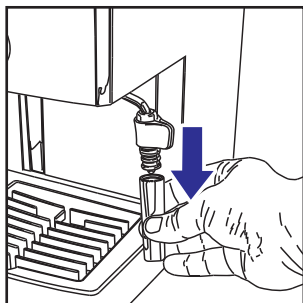

Paveikslėlis 31

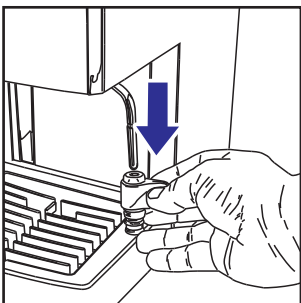

Paveikslėlis 32

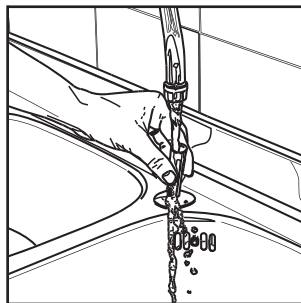

Paveikslėlis 33

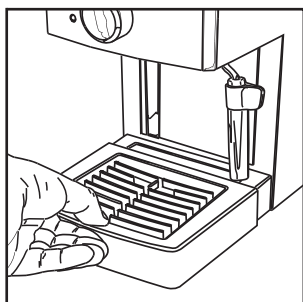

Paveikslėlis 34

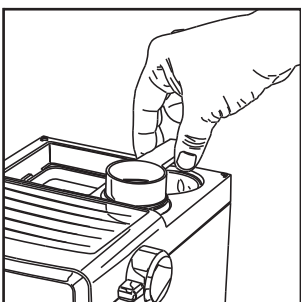

Paveikslėlis 35

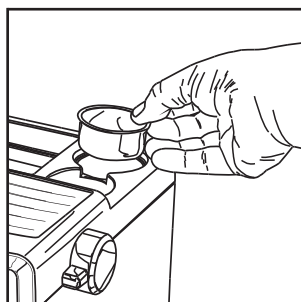

Paveikslėlis 36

## 1. BENDRA INFORMACIJA

Šis kavos aparatas yra tinkamas paruošti 1 ar 2 puodelius espresso kavos. Jame yra vamzdelis garui ir karštam vandeniui. Valdymas yra aparato priekyje, pažymėtas lengvai suprantamais simboliais.

Aparatas yra sukurtas naudojimui buityje ir nėra tinkamas nuolatiniam profesionaliam naudojimui.



**Įspėjimas. Mes neatsakome už žalą, kuri atsiranda dėl:**

- Neteisingo naudojimo, naudojimo ne pagal paskirtį;
- Taisymo, atlikto neautorizuotame serviso centre;
- Elektros laido sugadinimo;
- Bet kurios aparato dalies sugadinimo;
- Neoriginalių detalių ir priedų naudojimo;
- Aparato kalkių nuosėdų neišvalymo ar laikymo žemesnėje nei 0°C temperatūroje.

Šiais atvejais prietaiso garantija negalioja.

### 1.1 Naudojimosi instrukcijų knygelės skaitymas



**Įspėjamieji trikampiai nurodo visas instrukcijas, kurios yra svarbios vartotojo saugumui. Prašome atidžiai laikytis šių instrukcijų, kad išvengtumėte rimtų sužeidimų!**

Nuorodos į paveikslėlius, prietaiso dalis ar valdymą ir t.t. yra pažymėtos skaičiais arba raidėmis. Kai tik įmanoma, pažiūrėkite atitinkamą paveikslėlį.



**Šis simbolis nurodo informaciją, kuri yra itin svarbi, norint užtikrinti optimalų prietaiso naudojimą.**

**Paveikslėliai, atitinkantys tekstą, yra pirmuose šios naudojimosi instrukcijų knygelės puslapiuose. Prašome pasižiūrėti paveikslėlius, kai skaitote naudojimosi instrukcijas.**

### 1.2 Kaip naudotis šia naudojimosi instrukcijų knygele

Laikykite šią naudojimosi instrukcijų knygelę saugioje vietoje ir parodykite ją visiems, kurie ketina naudotis kavos aparatu. Norėdami sužinoti daugiau arba iškilus problemoms, prašome kreiptis į autorizuotą serviso centrą.

## 2. TECHNINĖ INFORMACIJA

Gamintojas pasilieka teisę keisti prietaiso techninę informaciją.

Nominali įtampa – Žiūrėkite etiketę ant prietaiso  
Energijos vartojimo efektyvumas –  
Energijos tiekimas

Korpuso medžiaga Plastikis

Matmenys (plotis x 210 x 300 x 280 (mm)  
x aukštis x gylis)

Svoris 3,9 kg

Valdymo skydelis Priekinėje pusėje

Filtro laikiklis Hermetiškas aukšto spaudimo tipo

Garų vamzdelis Specialus, skirtas kapučino (Pannarello)

Vandens talpa 1,25 litro

išimamo tipo

Pompos slėgis 15 barų

Katilas Nerūdijančio plieno

Saugumo prietaisai Termistorius

## 3. SAUGUMO NURODYMAI



**Niekuomet neleiskite elektrinėms prietaiso dalims kontaktuoti su vandeniu: galimas trumpasis jungimas! Karšti garai ir karštas vanduo gali nuplykyti! Nenukreipkite garų ar karšto vandens srauto link kūno dalių. Atsargiai elkitės su garų / karšto vandens vamzdeliu: nudegimų pavojus!**

### Naudojimo paskirtis

Šis kavos aparatas skirtas naudoti tik buityje. Nedarykite jokių techninių pakeitimų ir nenaudokite prietaiso ne pagal paskirtį, nes tai gali sukelti rimtą grėsmę! Šiuo aparatu neturėtų naudotis žmonės (įskaitant vaikus) su sumažėjusiomis fizinėmis, juslinėmis ar protinėmis galimybėmis, ar turintys per mažai patirties ar žinių, nebent juos prižiūri arba instruktuoja apie aparato naudojimą žmogus, atsakingas už jų saugumą.

### Energijos tiekimas

Aparatą prijunkite tik į tinkamą elektros lizdą. Jo įtampa turi atitikti įtampą, nurodytą ant prietaiso.

### Elektros laidas

Niekuomet nenaudokite kavos aparato, jei elektros laidas yra su defektu ar pažeistas. Jei taip yra, elektros laidą pakeiskite nauju – kreipkitės į gamintoją ar autorizuotą serviso centrą. Nevedžiotkite laido aplink kampus, virš aštrių ar karštų objektų ir saugokite atokiau nuo aliejaus bei tepalų.

Nenaudokite laido aparatui nešti ar tempti.

Norėdami ištraukti kištuką iš lizdo, netempkite už laido ir nelieskite jo šlapiomis rankomis.

Neleiskite laidui laisvai kabėti nuo stalo ar lentynos.

### Kitų asmenų saugumas

Neleiskite vaikams žaisti su šiuo aparatu.

Vaikai nežino galimų pavojų, susijusių su elektriniais buities prietaisais. Nepalikite aparato pakuotės ten, kur jas gali pasiekti vaikai.

### Nudegimo pavojus

Niekuomet nenukreipkite karštų garų ir / ar karšto vandens srovės link savęs ar kitų. Visuomet naudokitės esamomis rankenėlėmis ir jungikliais. Neatjunkite (nenuimkite) aukšto spaudimo filtro kavos virimo metu. Karšto vandens lašai gali taškytis iš virimo aparato prietaiso kaitimo metu.

Negaminkite kavos jei aparatas yra perkaitęs, tai yra kai “☹” ir “☹” lemputės dega kartu.

### Pastatymo vieta

Pastatykite kavos aparatą saugioje vietoje, kur nėra pavojaus, kad jis nugrius ar ką nors sužeis.

Karštas vanduo ar karšti garai gali išsiveržti iš aparato: **Nudegimų pavojus!**

Nelaikykite aparato temperatūroje, žemesnėje nei 0°C. Šaltis gali sugadinti aparatą.

Nenaudokite kavos aparato lauke.

Norėdami apsaugoti aparato korpusą nuo išsilydimo ar pažeidimo, nestatykite aparato ant karštų paviršių bei netoli atviros ugnies.

### Valymas

Prieš valydami aparatą, išjunkite jį, paspaudę ON/OFF mygtuką, tuomet ištraukite laidą iš lizdo. Palaukite, kol aparatas atvės.

Niekuomet nekiškite aparato į vandenį!

Griežtai draudžiama taisyti vidines prietaiso dalis.

Vanduo, pabuvęs talpoje keletą dienų, neturėtų būti naudojamas maistui. Išplaukite talpą ir užpildykite ją šviežiu geriamuoju vandeniu.

### Tinkama vieta veikimui ir priežiūrai

Norint užtikrinti teisingą ir efektyvų kavos aparato veikimą, rekomenduojame laikytis šių nurodymų:

- Pasirinkite lygų paviršių.
- Pasirinkite vietą, kuri yra pakankamai gerai apšviesta, šviri ir yra netoli elektros lizdo.
- Palikite minimalų atstumą nuo prietaiso šonų, kaip parodyta **(Pav. A)**.

### Aparato laikymas

Jei aparatas nebus naudojamas ilgą laiką, išjunkite jį ir atjunkite nuo elektros tinklo. Laikykite aparatą sausoje vietoje, nepasiekiamoje vaikams. Apsaugokite prietaisą nuo dulkių ir purvo.

## Taisymas / priežiūra

Jei aparatas neveikia, veikia neteisingai, ar įtariate esant problemą, atsiradusią, kai prietaisas buvo nukritęs, nedelsdami atjunkite prietaisą nuo elektros tinklo. Niekuomet nebandykite naudoti pažeisto prietaiso. Aptarnavimas ir taisymas turi būti atliekamas tik autorizuojuose serviso centruose. Mes neatsakome už žalą, atsiradusią dėl neprofesionalų darbo.

## Atsargumo priemonės gaisro atveju

Gaisro atveju naudokite anglies dvideginio (CO<sub>2</sub>) gesintuvą. Nenaudokite vandens ar sausų miltelių gesintuvų.

## APARATO DALYS (2 PUSLAPIS)

1. Valdymo skydelis
2. Vandens talpos dangtelis
3. Karšto vandens / garų jungiklis
4. Vieta priedams
5. Vandens rezervuaras
6. Puodelio laikiklio vieta
7. Vandens surinkimo padėkliukas + grotelės
8. Kavos virimo prietaisas
9. Garų vamzdelis (Pannarello)
10. Elektros laidas
11. ON / OFF (įjungimo / išjungimo) mygtukas
12. Aukšto slėgio filtro laikiklis
13. Maltos kavos matavimo šaukštelis
14. Maltos kavos filtras
1. (vienas vienetas 1 arba 2 puodeliams kavos)
15. Kavos ruošinuko filtro adapteris
16. Kavos ruošinuko filtras
17. Pasirinkimo jungiklis
18. "Aparatas įjungtas" indikatoriaus lemputė
19. "Garai paruošti" indikatoriaus lemputė
20. Kavos / vandens indikatoriaus lemputė – "Aparatas paruoštas naudoti"

## 4. ĮDIEGIMAS

Savo pačių ir kitų žmonių saugumui, atidžiai laikykitės "Saugumo nurodymų" 3-iaame skyriuje.

### 4.1 Pakuotė

Originali pakuotė buvo sukurta ir pagaminta taip, kad apsaugotų aparatą transportuojant. Rekomenduojame išsaugoti pakuotę, jei prireiktų prietaisą transportuoti ateityje.

### 4.2 Įdiegimo nurodymai

Prieš įdiegdami šį aparatą, atidžiai perskaitykite šiuos saugumo nurodymus:

- Pastatykite aparatą saugioje vietoje;
- Užtikrinkite, kad vaikai negalėtų žaisti su šiuo aparatu;
- Nestatykite aparato ant įkaitusių paviršių ar netoli atviros liepsnos.

Kavos aparatas dabar yra paruoštas prijungimui prie elektros tinklo.

**i** **Pastaba: Rekomenduojama prieš pirmą kartą naudojant ir/arba jei aparatas buvo nenaudojamas ilgą laiką, išplauti visas aparato dalis.**

### 4.3 Aparato prijungimas

**⚠** **Elektra gali būti labai pavojinga! Todėl yra būtina atidžiai laikytis saugumo reikalavimų. Nenaudokite pažeistų elektros laidų! Pažeisti laidai ir kištukai privalo būti nedelsiant pakeisti autorizuojuose serviso centruose.**

Prietaiso įtampa yra iš anksto nustatyta gamintojo. Įsitinkinkite, kad jūsų tinklo įtampa atitinka informaciją, nurodytą prietaiso apačioje.

- Įstatykite kištuką į elektros lizdą sienoje su tinkama elektros įtampa.



## 4.4 Vandens talpa

- **(Pav. 1A)** – Nuimkite vandens talpos dangtelį (2), jį pakeldami.
- **(Pav. 1B)** – Nuimkite vandens talpą (5).
- **(Pav. 2)** – Perskalaukite ją ir užpildykite šviežiu geriamuoju vandeniu. Būkite atidūs ir neperpildykite talpos daugiau nei nurodyta MAX riba.



**Užpildykite talpą tik šviežiu, negazuotu geriamuoju vandeniu.**

**Karštas vanduo ar bet koks kitas skystis gali sugadinti talpą. Nenaudokite aparato, jei nėra vandens; įsitikinkite, kad jo yra pakankamai.**

- **(Pav. 3A)** – Įstatykite vandens talpą ir įsitikinkite, kad ji yra tinkamoje pozicijoje, kaip ir buvo prieš išimant, uždėkite dangtelį (2).



**Įsitikinkite, kad talpa yra įdėta teisingai – tvirtai paspauskite iki sustojimo ribos, kad išvengtumėte vandens pratekėjimo iš apačios. Žyma, pavaizduota 3B paveikslėlyje, turi būti pilnai matoma. Tai reikalinga, kad išvengtumėte vandens pratekėjimo apačioje.**

## 4.5 Vandens rato užpildymas

Pradžioje, išleidus garus, arba kai vandens talpa yra tuščia, aparato vandens ratas turi būti užpildytas.

- Spauskite ON/OFF mygtuką (11) ir pasukite jį į "I" poziciją. Indikatorius (18) įsijungs, nurodydamas, kad aparatas yra įjungtas.
- **(Pav. 4)** – Pastatykite konteinerį po garų vamzdeliu (Pannarello).
- Atidarykite "karšto vandens / garo" jungiklį (3), pasukdami jį prieš laikrodžio rodyklę.
- **(Pav. 5)** – Nustatykite pasirinkimo jungiklį (17) į "☕" poziciją.
- Palaukite, kol iš garų vamzdelio (Pannarello) ims tekėti tolygi vandens srovė.
- **(Pav. 5)** – Nustatykite pasirinkimo jungiklį (17) į "☕" poziciją.
- Uždarykite "karšto vandens / garo" jungiklį (3) pasukdami jį laikrodžio rodyklės kryptimi. Išimkite konteinerį.

## 4.6 Aparato naudojimas pirmą kartą arba po ilgo nenaudojimo laikotarpio

Šis paprastas veiksmas užtikrina optimalų kavos virimą ir turi būti atliekamas:

- Naudojant aparatą pirmą kartą;
- Jei aparatas buvo neaktyvus ilgą laiką (daugiau nei 2 savaites).



**Pašalintas vanduo turi būti išpiltas į nuotekas. Jis nėra tinkamas naudoti maistui. Jei konteineris ciklo metu užsipildo, sustabdykite vandens šalinimą, ištuštinkite konteinerį ir tęskite veiksmą.**

- **(Pav. 2)** – Išplaukite vandens talpą ir užpildykite ją šviežiu geriamuoju vandeniu.
- **(Pav. 4)** – Pastatykite konteinerį po garų vamzdeliu (Pannarello). Atidarykite jungiklį (3) pasukdami jį prieš laikrodžio rodyklę.
- **(Pav. 5)** – Nustatykite pasirinkimo jungiklį (17) į "☕" poziciją.
- Išleiskite visą vandens talpos turinį per garų / karšto vandens vamzdelį (Pannarello). Norėdami užbaigti veiksmą, pasukite įjungiklį (17) į "☕" poziciją ir uždarykite jungiklį (3) pasukdami jį laikrodžio rodyklės kryptimi.
- **(Pav. 2)** – Užpildykite vandens talpą šviežiu geriamuoju vandeniu.
- **(Pav. 13-14)** – Įstatykite filtro laikiklį į virimo aparatą (8) iš viršaus ir pasukite jį iš kairės į dešinę, kol užsifiksuos.
- **(Pav. 15)** – Įstatykite tinkamą konteinerį po filtro laikikliu.
- **(Pav. 16)** – Pasukite pasirinkimo jungiklį (17) į "☕" poziciją ir pašalinkite visą vandenį iš talpos.
- **(Pav. 17)** – Prieš pat talpai ištuštėjant, sustabdykite vandens šalinimą ir pasukite pasirinkimo jungiklį (17) į "☕" poziciją.
- Užpildykite vandens talpą dar kartą ir palaukite, kol "aparatas paruoštas" indikatorius (20) įsijungs.
- **(Pav. 19)** – Išimkite filtro laikiklį iš prietaiso pasukdami jį iš dešinės į kairę ir perplaukite jį šviežiu geriamuoju vandeniu.



Aparatas dabar yra paruoštas, žiūrėkite atitinkamą skyrių, kaip valdyti aparatą, norėdami išsivirti kavos ir išleisti garus.

## 5. KAVOS VIRIMAS

 **Įspėjimas! Draudžiama kavos virimo metu pašalinti aukšto slėgio filtrą, pasukant jį laikrodžio rodyklės kryptimi. Nudėgimo rizika.**

- Šio veiksmo metu, “aparatas paruoštas” indikatorius (20) gali mirksėti; tai yra normalu ir nelaikoma defektu.
- Prieš naudodamiesi aparatu, įsitikinkite, kad karšto vandens / garų jungiklis (3) yra uždarytas ir talpoje yra pakankamai vandens.
- (Pav. 3 – Paspauskite ON/OFF mygtuką (11); lemputė (18) įsijungs, nurodyma, kad aparatas yra įjungtas.
- Palaukite kol “aparatas paruoštas” indikatorius (20) įsijungia. Aparatas dabar yra paruoštas kavos virimui.

 **Priedai kavos virimui yra sudėti specialiai tam skirtoje vietoje, kad būtų lengva juos pasiekti ir naudotis. Jei maltos kavos matavimo šaukštelis ir / ar filtrai yra reikalingi, pakelkite dangtelį (2) ir paimkite jums reikalingą priedą (Pav. 35 ir Pav. 36).**

 **Jei aparatas neverda kavos, kai jungiklis (17) nustatomas į  poziciją, pasukite jungiklį (17) atgal į  poziciją ir peržiūrėkite skyrių “Problemų sprendimas” prieš išimdami filtro laikiklį.**

### 5.1 Maltos kavos naudojimas

- (Pav. 7) – Įstatykite filtrą (14) į aukšto slėgio filtro laikiklį (12); naudojant aparatą pirmą kartą, filtras jau yra įdėtas.
- (Pav. 13) – Įstatykite filtro laikiklį į virimo aparatą (8) iš viršaus.
- (Pav. 14) – Pasukite filtro laikiklį iš kairės į dešinę, kol jis tvirtai užsifiksuoja. Atleiskite aukšto slėgio filtro spausutuką. Rankenėlė lengvai pasisuks į kairę. Šis judesys užtikrina tinkamą filtro laikiklio veikimą.
- (Pav. 16) – Įkaitinkite aukšto slėgio filtro laikiklį, pasukdami pasirinkimo jungiklį (17) į  poziciją, kol išteka šiek tiek vandens. Tai reikia padaryti tik pirmam kavos virimui.
- (Pav. 17) – Kai 50 ml vandens ištekės, pasukite pasirinkimo jungiklį (17) į  poziciją, norėdami sustabdyti virimą.

- (Pav. 19) – Išimkite filtro laikiklį iš aparato pasukdami jį iš dešinės į kairę ir išpilkite likusį vandenį iš jo. Kadangi aparate yra specialus filtras (14), gaminant vieną ar du puodelius kavos, filtro keisti nereikia.
- (Pav. 35) – Išimkite kavos matavimo šaukštelį iš aparato.
- (Pav. 8) – Įdėkite 1-1,5 matavimo šaukštelių kavos vienam puodeliui ir 2 matavimo šaukštelių dviems puodeliams kavos. Pašalinkite kavos likučius nuo filtro laikiklio krašto.
- (Pav. 13) – Įstatykite filtro laikiklį (12) į virimo aparatą (8) iš viršaus.
- (Pav. 14) – Pasukite filtro laikiklį iš kairės į dešinę, kol užsifiksuos.
- (Pav. 15) – Paimkite vieną arba du pašildytus puodelius ir pastatykite juos po aukšto slėgio filtro laikiklio. Įsitikinkite, kad jie yra padėti tiesiai po kavos virimo latakais.
- (Pav. 14) – Pasukite pasirinkimo jungiklį (17) į  poziciją.
- (Pav. 17) – Kai išverdamas pakankamas kiekis kavos, pasukite pasirinkimo jungiklį (17) į  poziciją norėdami sustabdyti kavos virimą. Palaukite keletą sekundžių, kol nustos bėgti kava, tuomet paimkite puodelius (18 pav.).
- (Pav. 19) – Palaukite keletą sekundžių po virimo, tuomet išimkite aukšto slėgio filtro laikiklį ir ištuštinkite kavos likučius.

 **Pastaba: Jei nedidelis kiekis vandens normalu ir taip nutinka dėl filtro laikiklio savybių.**

 **Svarbi pastaba: Filtras (14) turi visuomet būti švarus, jei siekiate geriausio rezultato. Valykite jį kasdien, pasinaudoję kavos aparatu.**

### 5.2 Kavos ruošinukų naudojimas

- (Pav. 9) – Naudodamiesi kavos matavimo šaukšteliu, išimkite filtrą, skirtą maltai kavai (14) iš aukšto slėgio filtro laikiklio (12).
- (Pav. 10) – Įstatykite kavos ruošinuko adapterį (15) išgaubta dalimi žemyn į aukšto slėgio filtro laikiklį (12).
- (Pav. 11) – Tuomet įdėkite ruošinuko filtrą (16) į aukšto slėgio filtro laikiklį (12).
- (Pav. 13) – Įstatykite aukšto slėgio filtro laikiklį į virimo prietaisą (8) iš apačios.

# Kavos virimas/Patarimai renkantis kavą /Karštas vanduo

- **(Pav. 14)** – Pasukite filtro laikiklį iš kairės į dešinę, kol jis tvirtai užsifiksuoja. Atleiskite aukšto slėgio filtro spausutuką. Rankenėlė lengvai pasisuks į kairę.
- Šis judesys užtikrina tinkamą filtro laikiklio veikimą.
- **(Pav. 16)** – Įkaitinkite aukšto slėgio filtro laikiklį, pasukdami pasirinkimo jungiklį (17) į „☕“ poziciją, kol išteka šiek tiek vandens. Tai reikia padaryti tik pirmam kavos virimui.
- **(Pav. 17)** – Kai 50 ml vandens ištekės, pasukite pasirinkimo jungiklį (17) į „☒“ poziciją, norėdami sustabdyti virimą.
- **(Pav. 19)** – Išimkite filtro laikiklį iš aparato, pasukdami jį iš dešinės į kairę, ir išpilkite likusį vandenį iš jo.
- **(Pav. 12)** – Įstatykite kavos ruošinuką į filtro laikiklį ir įsitikinkite, kad ruošinuko popierius neišlenda iš filtro laikiklio.
- **(Pav. 13)** – Įstatykite filtro laikiklį į virimo aparatą (8) iš apačios.
- **(Pav. 14)** – Pasukite filtro laikiklį iš kairės į dešinę, kol jis tvirtai užsifiksuoja.
- Paimkite vieną pašildytą puodelį ir padėkite po filtro laikikliu. Įsitikinkite, kad jis yra padėtas tiesiai po kavos virimo latakais.
- **(Pav. 16)** – Pasukite pasirinkimo mygtuką (17) į „☕“ poziciją.
- **(Pav. 17)** – Kai išverdamas pakankamas kiekis kavos, pasukite pasirinkimo jungiklį (17) į „☒“ poziciją, norėdami sustabdyti kavos virimą, tuomet paimkite kavos puodelį.
- **(Pav. 19)** – Palaukite keletą sekundžių po virimo, tuomet išimkite aukšto slėgio filtro laikiklį ir pašalinkite panaudotą ruošinuką.

**i Svarbi pastaba: Siekiant geriausių rezultatų, filtras (16) ir adapteris (15) visuomet turėtų būti švarūs. Valykite jį kasdien, pasinaudoję kavos aparatu.**

## 6 Patarimai renkantis kavą

Šiame aparate galima naudoti bet kokią kavą. Tačiau kava yra natūralus produktas, ir jos skonis skiriasi priklausomai nuo kilmės ir mišinio, todėl siūlome išbandyti įvairius kavos tipus, kad surastumėte labiausiai tinkančią jūsų skonius.

Siekiant geriausių rezultatų, mes rekomenduojame naudoti espresso aparatams skirtus kavos mišinius. Kava visuomet turėtų būti iš aukšto slėgio filtro, nesitaškudama.

Kavos virimo greitis gali būti keičiamas šiek tiek keičiant kavos kiekį filtre ir / arba naudojant skirtingo malimo kavą.

Saeco rekomenduoja naudoti ESE vienkartinius kavos ruošinukus skaniausiai kavai ir lengvam valymui bei paruošimui.



**⚠️ PRIEŠ ATLIKdami BET KOKIUS VEIKSMUS SU KARŠTU VANDENIU / GARAIS, ĮSITIKINKITE, KAD GARŲ VAMZDELIS (PANNARELLO) YRA NUKREIPTAS Į VANDENS SURINKIMO PADĖKLIUKĄ.**

## 7. KARŠTAS VANDUO

**⚠️ Nudėgimų pavojus! Iš pradžių vanduo gali išbėgti mažomis vandens srovelėmis. Garų vamzdelis gali įkaisti: niekuomet nelieskite jo plikomis rankomis.**

Šio veiksmo metu, “aparatas paruoštas” indikatorius lemputė (20) gali mirksėti. Tai yra laikoma standartu ir neindikuoja jokio gedimo.

- Prieš naudodamiesi aparatu, įsitikinkite, kad karšto vandens / garų jungiklis (3) yra uždarytas, bei kad aparate yra pakankamai vandens.
- Paspauskite ON/OFF mygtuką (11); raudona lemputė įsijungs, nurodydama, kad aparatas yra įjungtas.
- Palaukite kol “aparatas paruoštas” indikatorius (20) įsijungia. Aparatas dabar yra paruoštas kavos virimui.
- **(Pav. 21)** – Pastatykite konteinerį ar arbatos puodelį po garų vamzdeliu (Pannarello).
- **(Pav. 21)** – Atidarykite jungiklį (3), pasukdami jį prieš laikrodžio rodyklę.
- **(Pav. 22)** – Nustatykite pasirinkimo jungiklį (17) į „☕“ poziciją.
- **(Pav. 23)** – Kai reikiamas vandens kiekis išbėgo, nustatykite pasirinkimo jungiklį (17) į „☒“ poziciją.
- **(Pav. 24)** – Pasukite jungiklį (3) laikrodžio rodyklės kryptimi.

Paimkite karšto vandens indą.

## 8. Garai / Kapučino

 **Nudegimų pavojus! Iš pradžių vanduo gali išbėgti mažomis vandens srovelėmis. Garų vamzdelis gali įkaisti: niekuomet nelieskite jo plikomis rankomis.**

 **Įspėjimas! Niekuomet nevirkite kavos, kai garų funkcija yra įjungta, nes tokiu atveju temperatūra yra per aukšta ir jūs galite nusideginti.**

 **Įspėjimas! Kavos virimo metu, nenuimkite filtro laikiklio (jei įdėtas) sukdami jį laikrodžio rodyklės kryptimi. Nudegimų pavojus! Filtro laikiklį galima nuimti tik tuomet, kai pasirinkimo jungiklis (17) yra 0 pozicijoje ir aparatas yra atvėšęs, kaip aprašyta 4.5 skyriuje.**

- Šio veiksmo metu, “aparatas paruoštas” indikatorius lemputė (20) gali mirksėti. Tai yra laikoma standartu ir neindikuoja jokio gedimo.
- Prieš naudodamiesi aparatu, įsitinkite, kad karšto vandens / garų jungiklis (3) yra uždarytas, bei kad aparate yra pakankamai vandens.
- Paspauskite ON/OFF mygtuką (11); raudona lemputė įsijungs, nurodyma, kad aparatas yra įjungtas.
- Palaukite kol “aparatas paruoštas” indikatorius (20) įsijungia.
- (Pav. 25) – Pasukite pasirinkimo jungiklį (17) į “☺” poziciją. Indikatorius (20) išsijungia.
- Palaukite, kol indikatorius (19) įsijungia. Dabar aparatas yra paruoštas garų išleidimui.
- (Pav. 26) – Pastatykite indą po garų vamzdeliu.
- (Pav. 26) – Atidarykite jungiklį (3) kelioms sekundėms, kad likęs vanduo pasišalintų iš garų vamzdelio (Pannarello). Netrukus iš vamzdelio veršis tik garai.
- (Pav. 27) – Uždarykite jungiklį (3) ir išimkite indą.
- Pripilkite 1/3 indo šalto pieno, kurį norite naudoti kapučino paruošimui.

 **Naudokite šaltą pieną, norėdami pasiekti geriausių rezultatų.**

- (Pav. 28) – Įmerkite garų vamzdelį į pieną ir atidarykite jungiklį (3), pasukdami jį prieš laikrodžio rodyklę. Sukite indą su pienu lengvai judindami jį aukštyn – žemyn, kad pienas sušiltų vienodai.

 **Rekomenduojama šildyti ne ilgiau kaip 60 sekundžių.**

- Pabaigę uždarykite jungiklį (3), pasukdami jį laikrodžio rodyklės kryptimi, ir išimkite puodelį su pieno puta.
- (Pav. 30) – Nustatykite pasirinkimo jungiklį (17) į “☹” poziciją. Jei “☹” ir “☺” indikatoriai dega, aparatas yra pernelyg įkaitęs, kad gamintų kavą.
- Užpildykite aparato vandens ratą, kaip aprašyta 4.5 skyriuje, norėdami paruošti aparatą naudojimui.

 **Pastaba: Aparatas yra paruoštas, kai “aparatas paruoštas” indikatorius “☹” nuolat dega.**

 **Svarbi pastaba: jei neįmanoma išvirti kapučino, kaip aprašyta, užpildykite aparato vandens ratą, kaip aprašyta 4.5 skyriuje, ir pakartokite virimo žingsnius.**

 **Ta pati procedūra gali būti naudojama, norint pašildyti kitus gėrimus.**

- Atlikę šį veiksmą, nuvalykite garų vamzdelį drėgna šluoste.

## 9. ENERGIJOS TAUPYMAS

Šis aparatas yra sukurtas taip, kad taupyti energiją. Aparatas automatiškai išsijungia po 9 minučių, jei nieko nedaroma.

Norėdami vėl įjungti aparatą, tiesiog paspauskite ON/OFF mygtuką (11), “aparatas įjungtas” indikatorius lemputė (18) įsijungs.

Palaukite kol “aparatas paruoštas” indikatorius (20) įsijungs.

## 10. VALYMAS

Priežiūra ir valymas gali būti atliekami tik tuomet, kai aparatas yra šaltas ir atjungtas nuo elektros tinklo.

- Niekuomet nemerkitė aparato į vandenį ir neplaukite jokių jo dalių indaplovėje.

# Valymas/Kalkių nuosėdų pašalinimas

- Nenaudokite spirito, tirpiklių ir / ar kitų stiprių cheminių valiklių.
- Mes rekomenduojame valyti vandens talpą ir užpildyti ją šviežiu vandeniu kasdien.
- **(Pav. 31-33)** – Kasdien, pakaitinę piena, nuimkite išorinę Pannarello dalį ir nuplaukite ją švariu geriamuoju vandeniu.
- **(Pav. 31-32-33)** – Valykite garų vamzdelį kas savaitę. Norėdami tai padaryti, laikykites šių nurodymų:
  - Nuimkite išorinę Pannarello dalį (įprastiniam valymui);
  - Nuimkite viršutinę Pannarello dalį nuo garų vamzdelio;
  - Nuplaukite viršutinę Pannarello švari geriamuoju vandeniu;
  - Nuvalykite garų vamzdelį drėgna šluoste, pašalinkite visus pieno likučius;
  - Uždėkite viršutinę dalį ant garų vamzdelio (įsitinkite, kad jis yra gerai užtvirtintas).
  - Surinkite išorinę Pannarello dalį.
- **(Pav. 34)** – Ištuštinkite ir išvalykite vandens surinkimo padėkliuką kasdien.
- Naudokite minkštą, sudrėkintą šluostę aparato valymui.
- **(Pav. 20)** – Atlikite šiuos veiksmus, norėdami išvalyti aukšto slėgio filtrą:
  - **(Pav. 9)** – Nuimkite filtrą ir kruopščiai išplaukite jį karštu vandeniu.
  - Nuimkite adapterį (jei uždėtas) ir kruopščiai išplaukite jį karštu vandeniu.
  - Išplaukite vidinę aukšto slėgio filtro dalį.
- Nedžiovinkite aparato ir / ar jo dalių mikrobangų ar įprastoje krosnelėje.
- **(Pav. 35-36)** – Išvalykite priedų vietą drėgna šluoste kiekvieną savaitę, norėdami pašalinti kavos ir dulkių likučius.

**i** **Pastaba: Neplaukite aukšto slėgio filtro laikiklio indaplovėje.**

## 11. KALKIŲ NUOSĖDŲ PAŠALINIMAS

Naudojant aparatą, kaupiasi kalkių nuosėdos. Kalkių nuosėdas reikia pašalinti kas vieną-du mėnesius arba kai tik pastebimas silpnėjęs vandens tekėjimas. Naudokite tik Saeco kalkių šalinimo priemones.

**i** **Jeigu aparato ir jo priedų kalkių nuosėdų šalinimo nurodymai prieštarauja vieni kitiems, pirmenybė turi būti teikiama šios naudojimosi instrukcijų knygelės nurodymams.**

**i** **Naudokite Saeco kalkių šalinimo priemonę (Pav. B). Jos formulė buvo sukurta, kad užtikrintų geresnį aparato veikimą ir ilgesnį tarnavimą. Teisingai naudojama, ji padeda išvengti verdamo produkto pakitimų. Prieš pradėdami kalkių šalinimo procedūrą, įsitinkite, kad VANDENS FILTRAS (jei naudojamas) YRA PAŠALINTAS.**

**!** **Niekuomet negerkite kalkių šalinimo priemonės ar jos likučių, pabaigus prietaiso valymą. Niekuomet nenaudokite acto kalkių nuosėdų šalinimui.**

1. **(Pav. 13-14)** – Įstatykite filtro laikiklį į virimo aparatą (8) iš apačios ir pasukite jį iš kairės į dešinę, kol tvirtai užsifiksuos.
2. **(Pav. 1B)** – Išimkite ir ištuštinkite vandens talpą.
3. **(Pav. 2)** – Pusę talpos užpildykite Saeco koncentruotu valymo skysčiu, tuomet užpildykite ją vandeniu iki MAX lygio.
4. Įjunkite aparatą naudodami ON/OFF mygtuką (11). Indikatoriaus lemputė (18) įsijungs. **(Pav. 21)** – Užpildykite (kaip aprašyta 7 skyriuje) du puodelius vandens (apie 150 ml kiekvienas) per garų / karšto vandens vamzdelį ir išjunkite aparatą, paspausdami ON/OFF (11) mygtuką. Indikatoriaus lemputė (18) išsijungs.
5. Palikite aparatą išjungtą 15-20 minučių, kad kalkių šalinimo priemonė suveiktų.
6. Įjunkite aparatą paspausdami ON/OFF mygtuką (11). **(Pav. 21)** – Užpildykite (kaip aprašyta 7 skyriuje) du puodelius vandens (apie 150 ml kiekvienas) per garų / karšto vandens vamzdelį ir išjunkite aparatą naudodami ON/OFF (11) mygtuką. Palikite 3 minutėms.
7. Kartokite veiksmus, aprašytus 6 žingsnyje, kol vandens talpa visiškai ištuštės.
8. **(Pav. 2)** – Perskalaukite vandens talpą ir pilnai užpildykite švari vandeniu.

9. Pastatykite indą po filtro laikiklio.
10. Įjunkite aparatą naudodami ON/OFF mygtuką (11); pasukite pasirinkimo jungiklį (17) į „☕“ poziciją ir, naudodami filtro laikiklį, pašalinkite visą talpos turinį. Nustatykite pasirinkimo jungiklį (17) į „I“ poziciją, norėdami sustabdyti šalinimą.
11. **(Pav. 2)** – Dar kartą užpildykite vandens talpą šviežiu vandeniu.  
**(Pav. 21)** – Pastatykite pakankamai didelį indą po garų vamzdeliu (Pannarello). Atidarykite vandens šalinimo jungiklį (3), pasukdami jį prieš laikrodžio rodyklę.  
**(Pav. 22)** – Pasukite pasirinkimo jungiklį (17) į „☕“ poziciją ir pašalinkite visą vandens talpos turinį per garų / vandens vamzdelį.
12. **(Pav. 23)** – Pašalinkite vandenį, nustatykite pasirinkimo jungiklį (17) į „I“ poziciją, norėdami sustabdyti šalinimą.  
**(Pav. 24)** – Uždarykite vandens šalinimo jungiklį (3), pasukdami jį laikrodžio rodyklės kryptimi.
13. Pakartokite veiksmus nuo 8 žingsnio dar kartą, kad iš viso sunaudotumėte 4 talpas.
14. **(Pav. 19)** – Pašalinkite filtro laikiklį iš aparato, pasukdami jį iš dešinės į kairę, ir perskalaukite jį švariu geriamuoju vandeniu.

Kalkių nuosėdų šalinimo ciklas baigtas.

**(Pav. 2)** – Vėl užpildykite vandens talpą šviežiu vandeniu. Jei reikia, užpildykite vandens ratą, kaip aprašyta 4.5 skyriuje.

**i** **Kalkių nuosėdų šalinimo skystį reikia išpilti pagal gamintojo nurodymus ir / arba laikantis taisyklių jūsų šalyje.**

## 12. IŠMETIMAS

- Pakavimo medžiagos gali būti perdirbamos.
- Prietaisas: atjunkite prietaisą nuo tinklo ir perkirpkite elektros laidą.
- Pristatykite prietaisą ir elektros laidą į serviso centrą arba atliekų surinkimo punktą.

Šis prietaisas atitinka ES direktyvą 2002/96/EC.



Šis simbolis ant prietaiso arba jo pakuotės reiškia, kad jo negalima išmesti kartu su buitinėmis atliekomis. Jis turi būti pridurtas į atitinkamą surinkimo punktą elektrinės ir elektroninės įrangos perdirbimui.

Užtikrindami, kad prietaisu atsikratėte teisingai, jūs padėsite apsisaugoti nuo galimų neigiamų pasekmių aplinkai ir žmonių sveikatai, kurios gali atsirasti dėl neteisingo šio prietaiso atliekų tvarkymo. Norėdami sužinoti daugiau apie šio prietaiso perdirbimą, susisiekite su savo miesto savivaldybe, atliekų perdirbimo įmone ar parduotuve, kur pirkote šį prietaisą.

## 13. PROBLEMŲ SPRENDIMAS

Problema	Galima priežastis	Sprendimas
Aparatas neįsijungia.	Aparatas neprijungtas prie elektros tinklo.	Prijunkite aparatą prie elektros tinklo.
Aparatas labai triukšmingas.	Nėra vandens talpoje.	Užpildykite talpą vandeniu ir užpildykite vandens ratą (4.5 skyrius).
Kava nebėga, pasukus pasirinkimo jungiklį (17) į ☕ poziciją.	Filtro laikiklis yra užsikimšęs.	Pasukite pasirinkimo jungiklį (17) atgal į ☒ poziją. Išjunkite aparatą ir leiskite jam atvėsti (apie 1 val.). Tuomet išimkite ir kruopščiai išplaukite filtro laikiklį. Jei problema neišsprendžia, susisiekite su pagalbos centru.
Kava yra šalta.	“Aparatas paruoštas” indikatorius (20) nebuvo įsijungęs, kai pasukote pasirinkimo jungiklį (17) į ☕ poziciją.	Palaukite, kol “aparatas paruoštas” indikatorius (20) įsijungia.
	Filtro laikiklis nėra įdėtas pašildymui (5 skyrius).	Pašildykite filtro laikiklį.
	Puodeliai yra šalti.	Pašildykite puodelius karštu vandeniu.
Pienas neputoja. Neįmanoma paruošti kapučino.	Netinkamas pienas: buvo naudojamas pienas iš miltelių ar liesas pienas	Naudokite šaltą nenugriebtą pieną.
	Nešvarus Pannarello.	Nuvalykite Pannarello kaip aprašyta 9 skyriuje.
	Katile nebėra garų.	Užpildykite vandens ratą (4.5 skyrius) ir pakartokite žingsnius, aprašytus 8 skyriuje.
Kava išverdama per greitai, putą nesusiformuoja.	Filtro laikiklyje per mažai kavos.	Pridėkite kavos (5 skyrius).
	Kava sumalta per stambiai.	Naudokite kitokį kavos mišinį (6 skyrius).
	Kava yra sena arba netinkama.	Naudokite kitokį kavos mišinį (6 skyrius).
	Senas arba netinkamas kavos ruošinukas.	Pakeiskite ruošinuką.
	Filtro laikiklyje trūksta kaž kurios dalies.	Įsitikinkite, kad visos dalys yra ir yra tinkamai įdėtos.

## Problemy sprendimas

<b>Problema</b>	<b>Galima priežastis</b>	<b>Sprendimas</b>
Kava nebėga arba tik laša.	Nėra vandens.	Pirpilkite vandens (4.5 skyrius).
	Kava sumalta per stambiai.	Naudokite kitokį kavos mišinį (6 skyrius).
	Kava suspausta filtro laikiklyje.	Supurtykite maltą kavą.
	Per daug kavos filtro laikiklyje.	Sumažinkite kavos kiekį filtro laikiklyje.
	Jungiklis (3) yra atidarytas.	Uždarykite jungiklį (3).
	Filtru filtro laikiklyje yra užsikimšęs.	Išvalykite filtrą (9 skyrius).
	Aparate susikaupę kalkių nuosėdos.	Išvalykite kalkių nuosėdas (10 skyrius).
	Netinkamas kavos ruošinukas.	Pakeiskite ruošinuką.
Kava bėga per kraštus.	Filtro laikiklis neteisingai įdėtas.	Įdėkite filtro laikiklį teisingai (5 skyrius).
	Viršutinis filtro laikiklio kraštas yra purvinas.	Nuvalykite filtro laikiklio kraštelį.
	Kavos ruošinukas įdėtas neteisingai.	Įdėkite ruošinuką teisingai. Įsitinkinkite, kad jis neišlenda iš filtro laikiklio.
	Per daug kavos filtro laikiklyje.	Sumažinkite kavos kiekį filtro laikiklyje naudodami matavimo šaukštelį.

Prašome susisiekti su klientų aptarnavimo centru, jei jūsų problema neaprašyta, arba kai pasiūlyti sprendimai neišsprendžia problemos.

**Gamintojas pasilieka teisę daryti pakeitimus be išankstinio perspėjimo.**

**[www.philips.com/saeco](http://www.philips.com/saeco)**



A series of 24 horizontal dotted lines for writing.



A series of 20 horizontal dotted lines spanning the width of the page, intended for handwriting practice. Each line is composed of small, evenly spaced dots.

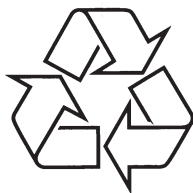

Daugiau apie firmos "Philips" gaminius galite sužinoti  
pasauliniame Interneto tinkle. Svetainės adresas:  
<http://www.philips.com>