

Registrujte proizvod i dobićete podršku na lokaciji  
[www.philips.com/welcome](http://www.philips.com/welcome)

23

Srpski

# INTELIA

Type HD8753

UPUTSTVO ZA UPOTREBU



SR

23

PRE UPOTREBE APARATA PAŽLJIVO PROČITAJTE OVA UPUTSTVA ZA UPOTREBU.

CE

 **Saeco**

Zahvaljujemo na kupovini superautomatskog aparata za kafu Saeco Intelia One Touch Cappuccino!  
 Da biste iskoristili sve pogodnosti podrške koju pruža Saeco, registrujte vaš proizvod na lokaciji [www.philips.com/welcome](http://www.philips.com/welcome).  
 Ova uputstva za upotrebu vrede za model HD8753.  
 Aparat je namenjen za pripremu espresso kafe sa celim zrnima i ima posudu za mleko za jednostavno i brzo pripremanje savršenog kapučina na jednostavan i brz način. U ovom priručniku ćete naći sve informacije neophodne za instaliranje, korišćenje, čišćenje i uklanjanje naslaga kamenca sa vašeg aparata.

## KRATKI SADRŽAJ

<b>VAŽNO</b> .....	<b>4</b>
Indikacije za sigurnost .....	4
Pažnja .....	4
Upozorenja .....	5
Usaglašenost sa normativima .....	5
<b>INSTALACIJA</b> .....	<b>6</b>
Panoramski prikaz proizvoda .....	6
Opšti opis .....	7
<b>UVODNE RADNJE</b> .....	<b>8</b>
Pakovanje aparata u ambalažu .....	8
Instalacija aparata .....	8
<b>PRVO UKLJUČIVANJE</b> .....	<b>10</b>
Punjenje sistema .....	10
Automatski ciklus ispiranja/samočišćenja .....	11
Ciklus ručnog ispiranja .....	12
Merenje i programiranje tvrdoće vode .....	14
Ugradnja filtera za vodu "INTENZA+" .....	15
Zamena filtera za vodu "INTENZA+" .....	16
<b>PODEŠAVANJA</b> .....	<b>18</b>
Saeco Adapting System .....	18
Regulisanje keramičkog mlina za kafu .....	18
Podešavanje arome (jačine kafe) .....	19
Regulisanje bloka za ispuštanje .....	20
Podešavanje dužine kafe u šolji .....	21
<b>ISPUŠTANJE KAFE I ESPRESA</b> .....	<b>22</b>
Ispuštanje kafe i espresa sa kafom u zrnima .....	22
Ispuštanje kafe i espresa sa prethodno samlevenom kafom .....	23
<b>POSUDA ZA MLEKO</b> .....	<b>24</b>
Punjenje posude za mleko .....	24
Umetanje posude za mleko .....	25
Uklanjanje posude za mleko .....	26
Pražnjenje posude za mleko .....	26

<b>ISPUŠTANJE KAPUČINA .....</b>	<b>27</b>
Podešavanje dužine kapučina u šolji .....	28
<b>ISPUŠTANJE TOPLOG MLEKA .....</b>	<b>30</b>
Regulisanje dužine toplog mleka u šolji .....	31
<b>ISPUŠTANJE TOPLE VODE .....</b>	<b>32</b>
<b>ČIŠĆENJE I ODRŽAVANJE .....</b>	<b>34</b>
Svakodnevno čišćenje aparata .....	34
Svakodnevno čišćenje rezervoara za vodu .....	36
Svakodnevno čišćenje posude za mleko .....	36
Sedmično čišćenje aparata .....	37
Sedmično čišćenje posude za mleko .....	37
Sedmično čišćenje bloka za pripremu kafe .....	42
Mesečno čišćenje posude za mleko .....	44
Mesečno podmazivanje bloka za pripremu kafe .....	46
Mesečno čišćenje bloka za pripremu kafe tabletama za odmašćivanje .....	48
Mesečno čišćenje posude za kafu u zrnju .....	50
<b>UKLANJANJE NASLAGA KAMENCA .....</b>	<b>50</b>
<b>PROGRAMIRANJE .....</b>	<b>55</b>
Podesivi parametri .....	55
Primer programiranja .....	56
<b>ZNAČENJE SIMBOLA NA DISPLEJU .....</b>	<b>58</b>
<b>REŠAVANJE PROBLEMA .....</b>	<b>62</b>
<b>UŠTEDA ENERGIJE .....</b>	<b>64</b>
Stand-by .....	64
Odlaganje na otpad .....	64
<b>TEHNIČKE KARAKTERISTIKE .....</b>	<b>65</b>
<b>GARANCIJA I POMOĆ .....</b>	<b>65</b>
Garancija .....	65
Pomoć .....	65
<b>NARUČIVANJE PROIZVODA ZA ODRŽAVANJE .....</b>	<b>66</b>

**VAŽNO****Indikacije za sigurnost**

Aparat je opremljen bezbednosnim uređajem. I pored toga je neophodno pažljivo pročitati indikacije za sigurnost opisane u ovom uputstvu za upotrebu tako da se izbegnu nenamerne štete za lica ili stvari. Ovaj priručnik sačuvajte za eventualnu buduću upotrebu.



Pojam **PAŽNJA** i ovaj simbol upozoravaju korisnika na rizične situacije koje mogu da uzrokuju teške telesne povrede, dovedu u životnu opasnost i/ili da uzrokuju štetu na aparatu.



Pojam **UPOZORENJE** i ovaj simbol upozoravaju korisnika na rizične situacije koje mogu da uzrokuju lakše telesne povrede i/ili oštećenja na aparatu.

**Pažnja**

- Aparat priključite na odgovarajuću zidnu utičnicu, čiji glavni napon odgovara tehničkim podacima aparata.
- Izbegavajte situaciju u kojoj napojni kabl visi sa stola ili sa radne podloge ili dodiruje vruće površine.
- Ne potapajte aparat, utikač ili napojni kabl u vodu: opasnost od strujnog udara!
- Nikad nemojte usmeravati mlaz tople vode prema delovima tela: opasnost od opekotina!
- Nemojte dodirivati vruće površine. Upotrebljavajte ručke i drške.
- Uklonite utikač iz utičnice:
  - ako se pojave nepravilnosti;
  - ako će aparat ostati neiskorišćen u dužem periodu;
  - pre pristupanja čišćenju aparata.

Potežite za utikač a ne za napojni kabl. Ne dodirujte utikač mokrim rukama.

- Ne upotrebljavajte aparat ako izgleda da su utikač, napojni kabl ili sam aparat oštećeni.
- Ni na koji način nemojte menjati ili modifikovati aparat ili napojni kabl. Sve popravke moraju da budu izvršene u ovlašćenom servisnom centru Philips da bi se izbegla bilo koja opasnost.
- Aparat nije namenjen upotrebi od strane lica (uključujući i decu) sa umanjenim fizičkim, mentalnim ili čulnim sposobnostima ili nedovoljnim iskustvom i/ili odgovornošću, osim ako to nije pod nadzorom lica odgovornog za njihovu sigurnost ili ih to lice nije obučilo za upotrebu aparata.
- Deca moraju da budu pod nadzorom kako biste bili sigurni da se ne igraju sa aparatom.

- Prste ili druge predmete nemojte stavljati u mlin za kafu.

---

### Upozorenja

---

- Aparat je predviđen samo za upotrebu u domaćinstvu i nije namenjen za upotrebu u sredinama kao što su menze, prostor za kuvanje u trgovinama, kancelarijama, farmama ili drugim radnim sredinama.
- Aparat uvek postavite na ravnu i stabilnu površinu.
- Aparat nemojte postavljati na vruće površine, blizu vrućih pećnica, grejača ili analognih izvora toplote.
- U posudu sipajte uvek i jedino kafu u zrnju. Kafa u prahu, instant kafa kao i ostali predmeti, ako se ubace u posudu za kafu u zrnju, mogu da oštete aparat.
- Pustite da se aparat ohladi pre stavljanja ili uklanjanja bilo koje komponente.
- Nikad rezervoar za vodu nemojte puniti toplom ili vreloom vodom. Koristite samo hladnu vodu.
- Za čišćenje nemojte koristiti abrazivni prah ili agresivne deterdžente. Dovoljna je mokra krpa navlažena vodom.
- Izvršite redovno uklanjanje naslaga kamenca iz aparata. Aparat će vam pokazati kad je potrebno nastaviti sa uklanjanjem naslaga kamenca. Ako se ova operacija ne obavi, aparat će prestati da funkcioniše pravilno. U tom slučaju popravka nije pokrivena garancijom!
- Aparat nemojte držati na temperaturi nižoj od 0 °C. Voda koja je preostala u sistemu hlađenja mogla bi da se zaledi i da ošteti aparat.
- Ne ostavljajte vodu u rezervoaru ako aparat neće biti korišćen tokom dužeg perioda. Voda bi mogla da pretrpi zagađenje. Svaki put kad upotrebljavate aparat, koristite svežu vodu.

---

### Usaglašenost sa normativima

---

Aparat je usaglašen sa čl. 13 italijanske Zakonske uredbe do 25. jula 2005., br. 151 "Primena Uredbi 2005/95/CE, 2002/96/CE i 2003/108/CE, koje se odnose na smanjenje upotrebe opasnih supstanci u električnoj i elektronskoj opremi, kao i odlaganje otpada".

Ovaj aparat je usaglašen sa Evropskom Direktivom 2002/96/CE.

# INSTALACIJA

## Panoramski prikaz proizvoda

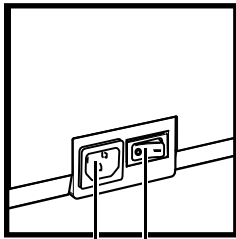
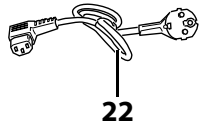
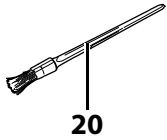
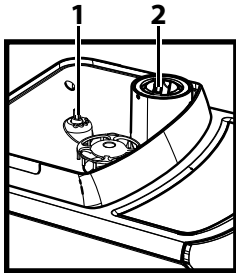

17 18

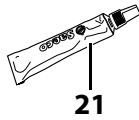

21

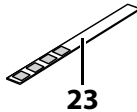

23



31

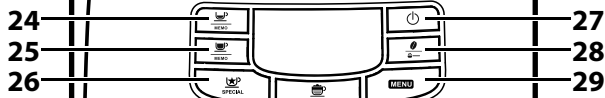

24

25

26

27

28

29

30



32

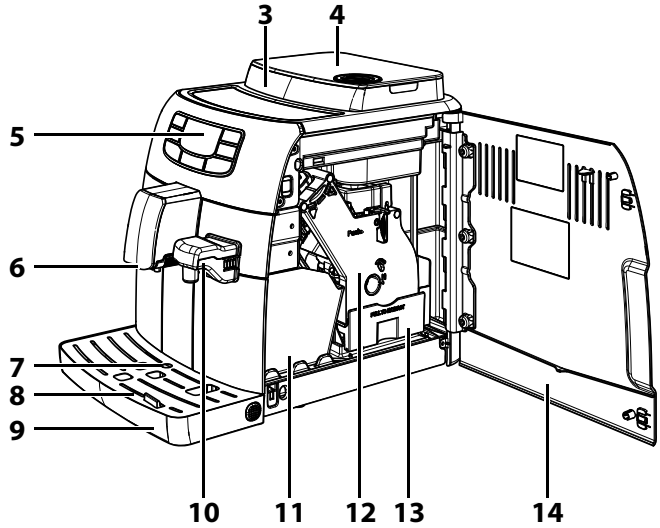

5

6

7

8

9

10

11

12

13

14

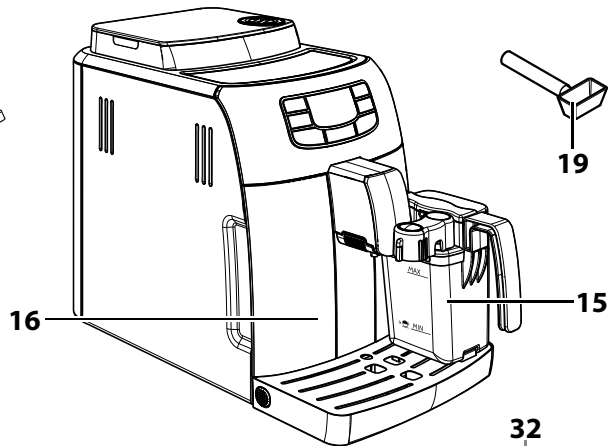

19

16

15

**Opšti opis**

---

1. Ručica za podešavanje mlevenja
2. Odeljak za prethodno samlevenu kafu
3. Posuda za kafu u zrnu
4. Poklopac posude za kafu u zrnu
5. Upravljačka tabla
6. Blok za ispuštanje kafe
7. Indikator da je posuda za kapanje puna
8. Rešetka za šolje
9. Posuda za kapanje
10. Blok za ispuštanje vode (na izvlačenje)
11. Posuda za sakupljanje taloga
12. Blok za pripremu kafe
13. Posuda za sakupljanje kafe
14. Servisna vrata
15. Posuda za mleko
16. Rezervoar za vodu
17. Utičnica za napojni kabl
18. Glavni prekidač
19. Ključ za podešavanje mlina za kafu + dozator za prethodno samlevenu kafu
20. Četkica za čišćenje
21. Mast za blok za pripremu kafe
22. Napojni kabl
23. Test za tvrdoću vode
24. Taster za ispuštanje espresso kafe
25. Taster za ispuštanje kafe
26. Taster za biranje "Posebni napici"
27. Taster ON/OFF
28. Taster "Aroma" – Prethodno samlevena kafa
29. Taster "MENU"
30. Taster za ispuštanje kapučina
31. Rastvor za uklanjanje kamenca (prodaje se odvojeno)
32. Filter (INTENZA+) (prodaje se odvojeno)

## UVODNE RADNJE

### Pakovanje aparata u ambalažu

Originalna ambalaža je projektovana i napravljena tako da zaštiti aparat tokom transporta. Savetuje se da je sačuvate radi eventualnog budućeg transporta.

### Instalacija aparata

**1** Iz ambalaže izvadite posudu za kapanje sa rešetkom.

**2** Izvucite aparat iz ambalaže.

**3** Za optimalan način upotrebe savetuje se da:

- izaberete sigurnu površinu oslonca, dobro nivelisanu, gde niko neće moći da prevrne aparat ili da se povredi;
- izaberete dovoljno osvetljen prostor sa higijenskim uslovima i sa lako dostupnom utičnicom za struju;
- predvidite minimalno odstojanje aparata od zidova, kao što je prikazano na slici.

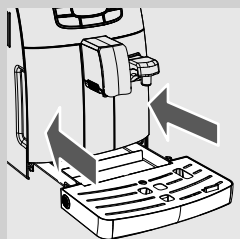
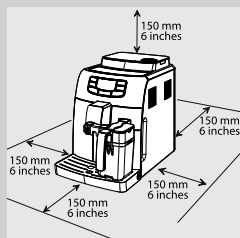

**4** Posudu za kapanje sa rešetkom umetnite u aparat. Proverite da li je umetnuta do kraja.



#### Napomena:

posuda za kapanje ima zadatak da sakuplja vodu koja izlazi van bloka za ispuštanje tokom ciklusa ispiranja/samočišćenja i eventualne kafe sipane tokom pripremanja napitaka. Svakodnevno praznite i perite posudu za kapanje i svaki put kad indikator pune posude za kapanje bude podignut.

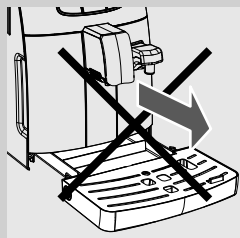

#### Upozorenje:

**NEMOJTE vaditi posudu za kapanje odmah nakon uključivanja aparata. Sačekajte par minuta da se izvrši ciklus ispiranja/samočišćenja.**



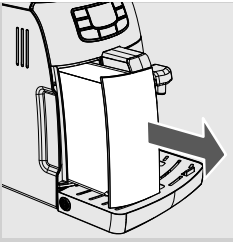

**5** Izvucite rezervoar za vodu.

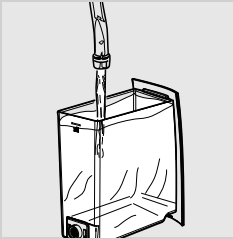

**6** Isperite rezervoar za vodu svežom vodom.

**7** Rezervoar za vodu napunite svežom vodom do nivoa MAX i vratite ga u aparat. Proverite da li je umetnut do kraja.



**Upozorenje:**

**rezervoar nemojte puniti vrućom, vrelom, gaziranom vodom ili drugim tečnostima koje bi mogle da oštete sam rezervoar i aparat.**



**8** Izvadite poklopac posude za kafu u zrnju i polako uspite kafu u zrnju u posudu.



**Napomena:**

nemojte usuti suviše zrna kafe u posudu za kafu u zrnju da ne biste smanjili učinak aparata tokom mlevenja.



**Upozorenje:**

**u posudu sipajte uvek i jedino kafu u zrnju. Kafa u prahu, instant kafa, karamelizovana, kao i drugi predmeti mogu oštetiti aparat.**

**9** Namestite poklopac na posudu za kafu u zrnju.

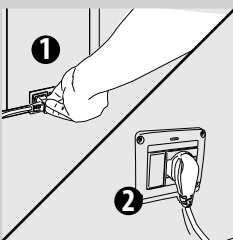

**10** Utaknite utikač u utičnicu za struju smešten na poleđini aparata.

**11** Utaknite utičnicu na drugom kraju utikača napojnog kabela u zidnu utičnicu za struju sa odgovarajućim naponom.

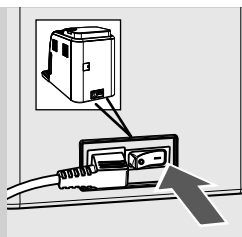

Crno

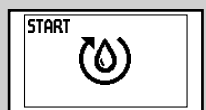
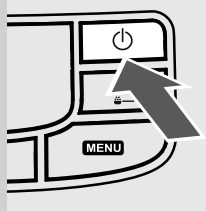

Žuto

- 12** Glavni prekidač stavite u položaj "I" da biste mogli da uključite aparat. Na displeju će se pojaviti ikonica stand-By.

- 13** Da biste uključili aparat pritisnite taster "⏻". Displej će pokazati da je potrebno izvršiti punjenje sistema.

## PRVO UKLJUČIVANJE

Pre prvog korišćenja moraju se zadovoljiti sledeći uslovi:

- 1) potrebno je napuniti sistem;
- 2) aparat izvršava automatski ciklus ispiranja/samočišćenja;
- 3) potrebno je pokrenuti ciklus ručnog ispiranja.

## Punjenje sistema

Tokom ovog postupka sveža voda teče unutrašnjim sistemom i aparat se zagreva. Radnja zahteva nekoliko minuta.



- 1** Namestite neku posudu ispod bloka za ispuštanje.

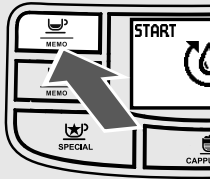

- 2** Pritisnite taster “MEMO” da biste pokrenuli ciklus. Aparat nastavlja sa automatskim punjenjem sistema uz smanjeno izlaženje vode iz bloka za ispuštanje.



Žuto

- 3** Skala ispod simbola pokazuje stanje napredovanja operacije. Po završetku tog procesa aparat automatski prekida ispuštanje.

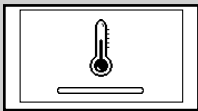

Žuto

- 4** Sada displej prikazuje simbol zagrevanja aparata.

### Automatski ciklus ispiranja/samočišćenja

Na kraju zagrevanja, aparat izvodi automatski ciklus ispiranja/samočišćenja unutrašnjih sistema svežom vodom. Radnja zahteva manje od minut vremena.

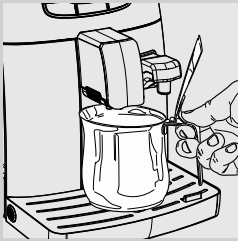

- 5** Ispod bloka za ispuštanje postavite posudu za sakupljanje smanjene količine vode koja izlazi.



Žuto

- 6** Aparat prikazuje displej pored. Sačekajte da ciklus automatski završi.



**Napomena:**

pritisnite taster “MEMO” da biste zaustavili ispuštanje.

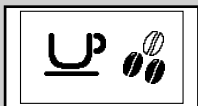

Zeleno

- 7** Po okončanju gore opisanih operacija, aparat prikazuje displej pored.

### Ciklus ručnog ispiranja

Tokom ovog procesa aktivira se ciklus ispuštanja kafe i sveža voda teče kroz blok za ispuštanje. Radnja zahteva nekoliko minuta.



- 1** Namestite neku posudu ispod bloka za ispuštanje.

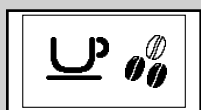

Zeleno

- 2** Uverite se da aparat pokazuje sledeći prikaz na displeju.

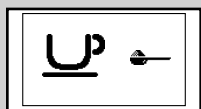

Zeleno

- 3** Odaberite funkciju ispuštanja prethodno samlevene kafe pritiskom na taster "☕". Aparat prikazuje displej pored.



#### Napomena:

nemojte dodavati prethodno samlevenu kafu u odeljak.

- 4** Pritisnite taster "☕ MEMO". Aparat počinje da ispušta vodu.

- 5** Kada završi ispuštanje, ispraznite posudu. Operacije od tačke 1 do tačke 4 ponovite dvaput; zatim pređite na tačku 6.

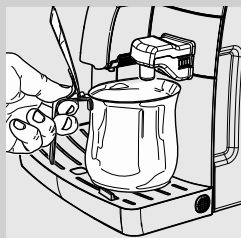

- 6** Postavite neku posudu ispod bloka za ispuštanje vode.

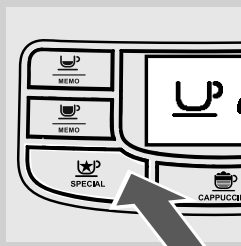

- 7** Pritisnite taster "☕ SPECIAL".



Zeleno

**8** Na displeju se prikazuje simbol pored.

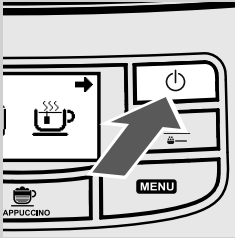

**9** Pritisnite taster "⏻" da da biste pokrenuli ispuštanje tople vode.

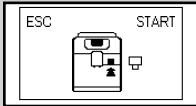

Zeleno

**10** Prikazuje se simbol na strani. Aparat pokazuje da instalirate blok za ispuštanje vode. Proverite da li je blok za ispuštanje tačno namešten. Pritisnite "⏻" da biste potvrdili. Aparat počinje da ispušta toplu vodu.



Crveno

**11** Ispuštajte vodu sve dok se ne pojavi simbol nedostatka vode.

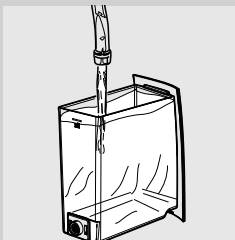

**12** Na kraju ponovo napunite rezervoar za vodu do nivoa MAX. Sada je aparat spreman za ispuštanje kafe.



#### Napomena:

ako aparat nije korišćen dve ili više nedelje, nakon uključenja će biti izvršen automatski ciklus ispiranja/samočišćenja. Nakon toga je potrebno pokrenuti ciklus ručnog ispiranja i nastaviti sa ispuštanjem kafe kako je opisano iznad.

Automatski ciklus ispiranja/samočišćenja automatski se pokreće takođe i prilikom pokretanja aparata (sa hladnim bojlerom) ili kada se aparat priprema za prelaz u režim stand-by ili nakon pritiska na taster "⏻" (nakon ispuštanja kafe).

## Merenje i programiranje tvrdoće vode

Merenje tvrdoće vode je veoma važno za određivanje učestalosti uklanjanja naslaga kamenca u aparatu i za ugradnju filtera za vodu "INTENZA+" (zbog dodatnih detalja o filteru za vodu pogledajte sledeće poglavlje). Da biste izmerili tvrdoću vode pridržavajte se sledećih uputstava:

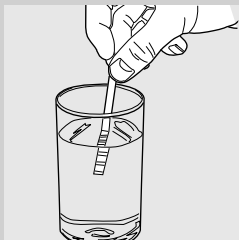

- 1 Potopite u vodu na 1 sekund listić testera za ispitivanje tvrdoće vode (isporučen u pakovanju s aparatom).



### Napomena:

listić testera se može koristiti samo za jedno merenje.

- 2 Sačekati jedan minut.

- 3 Proverite koliko je kvadrata pocrvenilo, a onda pogledajte tabelu.

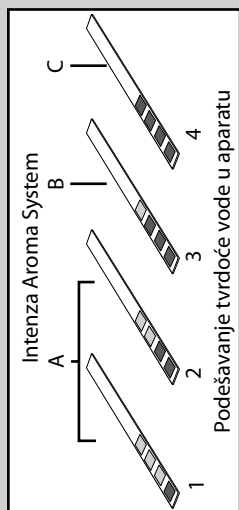

### Napomena:

brojke na listiću testera odgovaraju postavkama za regulisanje tvrdoće vode.

Tačnije:

- 1 = 1 (jako meka voda)
- 2 = 2 (meko voda)
- 3 = 3 (tvrda voda)
- 4 = 4 (jako tvrda voda)

Slova odgovaraju mernim oznakama koje se nalaze na donjem delu filtera "INTENZA+" (pogledajte sledeće poglavlje).

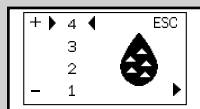

Žuto

- 4 Od ovog trenutka je moguće programirati postavke tvrdoće vode. Pritisnite taster "MENU" i pomerajte se kroz opcije pritiskom na taster "▲" sve dok se ne pojavi sledeći simbol.



### Napomena:

aparatus se isporučuje sa standardnom postavkom tvrdoće vode koja je prikladna za najveći deo tipova vode.



Žuto

- 5 Pritisnite taster "▲" za povećanje vrednosti i taster "▼" za smanjenje vrednosti.

- 6 Pritisnite taster "●" da biste potvrdili postavku.



Zeleno

- 7** Pritisnite taster "⏻" da biste izašli iz menija programiranja.

### Ugradnja filtera za vodu "INTENZA+"

Savetuje se ugradnja filtera za vodu "INTENZA+" koji ograničava stvaranje kamenca u aparatu i daje intenzivniju aromu vašoj espresso kafi.

Filter za vodu INTENZA+ prodaje se odvojeno. Za više detalja pogledajte stranu u ovim uputstvima za upotrebu koja se odnosi na proizvode za održavanje.

Voda je temeljni element u pripremanju svake espresso kafe pa je stoga izuzetno važno da se uvek filtrira na profesionalan način. Filter za vodu "INTENZA+" može da spreči stvaranje mineralnih taloga, poboljšavajući kvalitet vode.

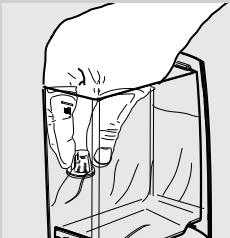

- 1** Uklonite mali beli filter iz rezervoara za vodu i čuvajte ga na suvom mestu.



- 2** Uklonite filter za vodu "INTENZA+" iz pakovanja i u uspravnom položaju (sa otvorom prema gore) potopite ga u hladnu vodu i blago pritisnite strane tako da izađu mehurići vazduha.

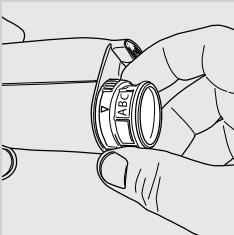

- 3** Odredite postavke filtera u zavisnosti od merenja (pogledajte prethodno poglavlje) koja su izvršena i tačno određena u donjem delu filtera:  
 A = meka voda – odgovara vrednostima 1 ili 2 na listiću testera  
 B = tvrda voda (standardno) – odgovara vrednosti 3 na listiću testera  
 C = veoma tvrda voda – odgovara vrednosti 4 na listiću testera

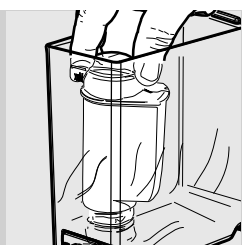

**4** Umetnite filter u prazan rezervoar za vodu. Gurnite ga do najniže moguće tačke.

**5** Rezervoar za vodu napunite svežom vodom i vratite ga u aparat.

**6** Svu vodu iz rezervoara ispusite pomoću funkcije tople vode (pogledajte poglavlje "Ispuštanje tople vode").

**7** Ponovo napunite rezervoar za vodu.



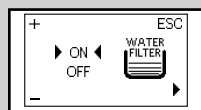

Žuto

**8** Pritisnite taster "**MENU**" i pomerajte se kroz opcije pritiskom na taster " " sve dok se ne pojavidisplej pored.



Žuto

**9** Pritisnite taster " " da biste odabrali "ON", zatim pritisnite taster " " za potvrdu.

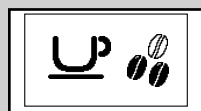

Zeleno

**10** Da biste izašli, pritisnite taster " ".

Na ovaj način je aparat programiran za informiranje korisnika o potrebi za zamenom filtera za vodu "INTENZA+".

### Zamena filtera za vodu "INTENZA+"

Kada je potrebno zameniti filter za vodu "INTENZA+" prikazuje se sledeći simbol.

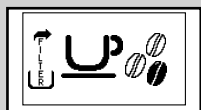

Žuto

**1** Nastavite sa zamenom filtera kako je opisano u prethodnom poglavlju.



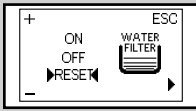

Žuto

**2** Pritisnite taster "MENU" i pomerajte se kroz opcije pritiskom na taster "  " sve dok se ne pojavi sledeći simbol.

**3** Odaberite opciju "RESET". Pritisnite taster "  " za potvrđivanje.



Zeleno

**4** Da biste izašli, pritisnite taster "  ".

Aparat je sada programiran za upravljanje novim filterom.

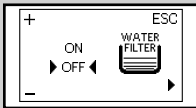

Žuto

 **Napomena:**

kada je filter već ugrađen i želite ga ukloniti a da ga ne zamenite, odaberite opciju "OFF".

Kada nema filtera za vodu "INTENZA+" u rezervoar umetnite mali beli filter koji ste prethodno uklonili.

## PODEŠAVANJA

Aparat dozvoljava da se izvrše pojedina podešavanja za ispuštanje najbolje moguće kafe.

### Saeco Adapting System

Kafa je prirodni produkt i njene karakteristike mogu varirati u zavisnosti od porekla, mešavine i prženja. Aparat je opremljen sistemom samopodešavanja koji dozvoljava upotrebu svih vrsta kafe u zrnju koje postoje na tržištu (nekaramelizovanih).

Aparat se reguliše automatski nakon ispuštanja nekoliko kafa da bi se optimizovalo dobijanje kafe u odnosu na kompaktnost mlevene kafe.

### Regulisanje keramičkog mlina za kafu

Keramički mlinovi uvek obezbeđuju tačan stepen samlevenosti bilo koje vrste mešavine kafe i omogućavaju da se izbegne pregrevanje zrna.

Ova tehnologija nudi mogućnost potpunog očuvanja arome i garantuje pravi italijanski ukus u svakoj šoljici kafe.



**Pažnja:**

**keramički mlin za kafu sadrži pokretne delove koji mogu biti opasni. Stoga je u njegovu unutrašnjost zabranjeno stavljati prste ili druge predmete. Regulirajte keramički mlin za kafu koristeći se isključivo ključem za regulisanje mlevenja. Pre intervencije, iz bilo kog razloga, unutar posude za kafu u zrnju, isključite aparat pritiskom na taster ON/OFF i izvucite utikač iz utičnice za struju.**

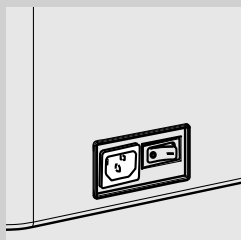

Keramičke mlinove moguće je podešavati da bi se mlevenje kafe prilagodilo vašem ličnom ukusu.



**Pažnja:**

**ručica za podešavanje mlevenja, postavljena u posudu za kafu u zrnju, mora se okretati samo kada je keramički mlin za kafu u funkciji.**

Ovo podešavanje moguće je izvršiti hvatanjem i okretanjem ručice za podešavanje mlevenja koja se nalazi u unutrašnjosti posude za kafu u zrnju služeći se odgovarajućim ključem koji se dostavlja uz aparat.



### **Regulisanje bloka za ispuštanje**

Blok za ispuštanje možete podešavati po visini zbog boljeg prilagođavanja dimenziji šoljica koje želite da koristite.

Za podešavanje, podižite ili spuštajte ručno blok za pripremu kafe prstima kao što je prikazano na slici.

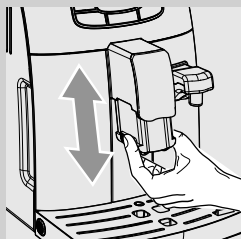

Preporučujemo sledeće položaje:  
Za upotrebu malih šoljica;



Za upotrebu velikih šolja.



Ispod bloka za ispuštanje mogu da se postave dve šolje/šoljice za istovremeno ispuštanje dve kafe.



## Podešavanje dužine kafe u šolji

Aparat dozvoljava podešavanje količine ispuštene kafe prema vašem ukusu i/ili veličini vaše šolje/šoljice.

Svakim pritiskom na taster "☕  
MEMO" ili "☕  
MEMO", aparat ispušta programiranu količinu kafe. Svakom tasteru je pridruženo ispuštanje; ono se obavlja na nezavisan način.

Postupak opisan u nastavku pokazuje kako programirati taster "☕  
MEMO".

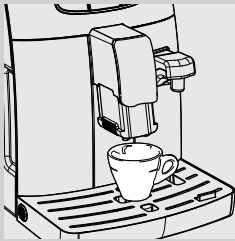

- 1 Namestite šoljicu ispod bloka za ispuštanje.



Zeleno

- 2 Držite pritisnut taster "☕  
MEMO" sve dok se ne prikaže simbol "MEMO". Pustite taster. Sada je aparat u fazi programiranja. Aparat pokreće ispuštanje kafe.



Zeleno

- 3 Kada se pojavi simbol "STOP", pritisnite taster "☕  
MEMO" čim se postigne željena količina kafe.

Sada je taster "☕  
MEMO" programiran; sa svakim pritiskom aparat počinje da ispušta istu količinu programirane espresso kafe.



### Napomena:

pridržavajte se jednakog postupka za programiranje tastera kafe "☕  
MEMO". Uvek se služite tasterom "☕  
MEMO" za prekidanje ispuštanja kafe nakon postizanja željene količine, čak i tokom programiranja tastera kafe "☕  
MEMO".

## ISPUŠTANJE KAFE I ESPRESA

Pre ispuštanja kafe, proverite signale na displeju a takođe i da li su rezervoar za vodu i posuda za kafu puni.

### Ispuštanje kafe i espressa sa kafom u zrnju

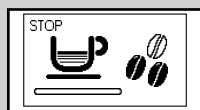
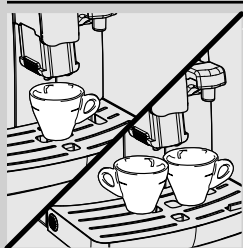



Zeleno



Zeleno

**1** Namestite 1 ili 2 šoljice ispod bloka za ispuštanje.

**2** Da biste ispuštali espresso ili kafu pritisnite taster “” za odabir željene arome.

**3** Pritisnite taster “” taster za espresso ili taster “” za kafu.

**4** Da biste ispuštali 1 espresso ili 1 kafu, pritisnite željeni taster samo jednom. Prikazuje se simbol pored.

**5** Da biste ispuštali 2 espressa ili 2 kafe, pritisnite željeni taster dvaput zaredom. Prikazuje se simbol pored.



#### Napomena:

u ovom modusu rada, aparat automatski melje i dozira potrebnu količinu kafe. Priprema dva espressa zahteva dva ciklusa mlevenja i dva ciklusa ispuštanja koje aparat izvodi u automatskom načinu rada.

**6** Po izvršenju ciklusa pre-natapanja, kafa počinje da izlazi iz bloka za ispuštanje.

**7** Ispuštanje kafe se automatski prekida kada se dostigne zadati nivo; ali ispuštanje kafe je ipak moguće unapred prekinuti pritiskom na taster “”.

## Ispuštanje kafe i espressa sa prethodno samlevenom kafom

Ova funkcija dozvoljava da se upotrebi prethodno samlevena kafa i kafa bez kofeina.

Pomoću funkcije prethodno samlevene kafe moguće je ispuštati samo jednu po jednu kafu.



Zeleno





**1** Pritisnite taster “” kako biste odabrali funkciju prethodno samlevene kafe.

**2** Podignite poklopac odgovarajućeg odeljka i dodajte mericu prethodno samlevene kafe. Služite se samo mericom isporučenom u pakovanju s aparatom, zatim ponovo spustite poklopac odeljka za prethodno samlevenu kafu.



**Pažnja:**

**u odeljak za prethodno samlevenu kafu sipajte samo prethodno samlevenu kafu. Ubacivanje drugih supstanci i predmeta može uzrokovati teška oštećenja aparata. Takva oštećenja nisu pokrivena garancijom.**

**3** Pritisnite taster “” taster za espresso ili taster “” za kafu. Pokreće se ciklus ispuštanja.

**4** Po izvršenju ciklusa pre-natapanja, kafa počinje da izlazi iz bloka za ispuštanje.

**5** Ispuštanje kafe se automatski prekida kada se dostigne zadati nivo; ali ispuštanje kafe je ipak moguće unapred prekinuti pritiskom na taster “”.

Po okončanju ispuštanja aparat se vraća u glavni meni.

Za ispuštanje drugih kafa sa prethodno samlevenom kafom, ponovite prethodno opisane operacije.



**Napomena:**

ako se u odeljak ne uspe prethodno samlevena kafa, doći će samo do ispuštanja vode.

Ako je doza prekomerna ili se uspu 2 ili više merica, aparat neće ispustiti proizvod i mlevna kafa biće ispražnjena u posudu za sakupljanje taloga.

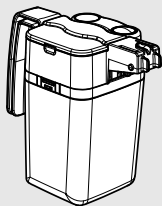
**POSUDA ZA MLEKO**

Ovo poglavlje prikazuje kako upotrebiti posudu za mleko za pripremu kapućina ili toplog mleka.

**Napomena:**

pre upotrebe posude za mleko izvršite detaljno čišćenje, onako kako je opisano u poglavlju "Čišćenje i održavanje".  
 Savetuje se da je napunite hladnim mlekom (temperature oko 5 °C). Posudu vratite u frižider nakon upotrebe. **NEMOJTE** držati mleko van frižidera više od 15 minuta.

**Pažnja:**

**koristite je isključivo sa mlekom ili vodom za čišćenje.**

**Punjenje posude za mleko**

Posuda za mleko može se isprazniti pre ili tokom upotrebe.

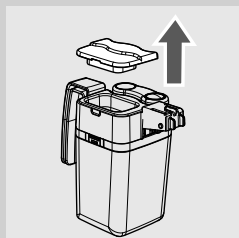

- 1** Podignite poklopac posude onako kako je prikazano na crtežu.

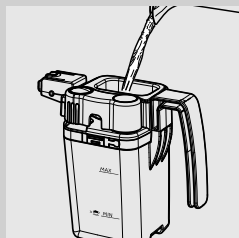

- 2** Uspite mleko u posudu: mleko se mora nalaziti između minimalnog nivoa (MIN) i maksimalnog nivoa (MAX) označenog na posudi.

- 3** Posuda za mleko je spremna za upotrebu.



### Umetanje posude za mleko

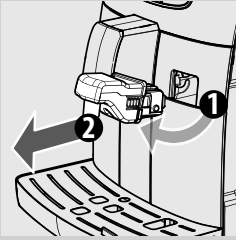

- 1** Ako je postavljen, uklonite blok za ispuštanje vode onako kako je prikazano na crtežu:
- Pritisnite dva bočna tastera da biste deblokirali blok za ispuštanje i lagano ga podignite;
  - Povucite blok za ispuštanje da biste ga uklonili.

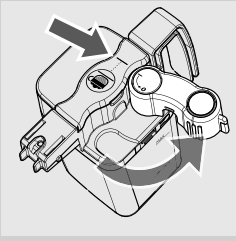

- 2** Otvorite blok za ispuštanje na posudi okrećući ga u smeru suprotnom od okretanja kazaljki na satu dok ne škljocne u pravilnom položaju.

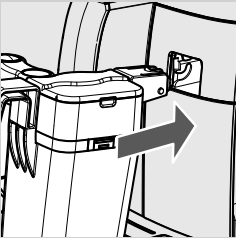

- 3** Lagano nagnite posudu za mleko i njen prednji deo stavite u vođice aparata.

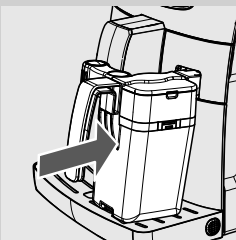

- 4** Umetnite posudu do kraja u vođice.

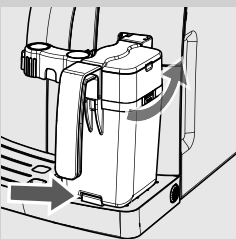

- 5** Pritisnite i okrećite posudu prema dole sve dok se ne zakači za posudu za kapanje. Posudu nemojte umetati silom.

### Uklanjanje posude za mleko

---

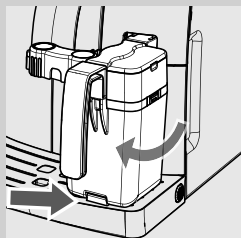

- 1 Rotirajte posudu na gore sve dok se prirodno ne otkaci sa umetka koji se nalazi u posudi za kapanje.

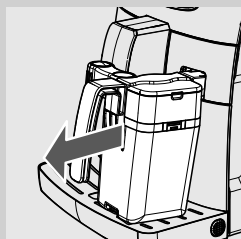

- 2 Udaljite je od aparata sve dok je potpuno ne izvučete.

- 3 Zatvorite blok za ispuštanje posude okrećući ga u smeru okretanja kazaljki na satu.

### Pražnjenje posude za mleko

---

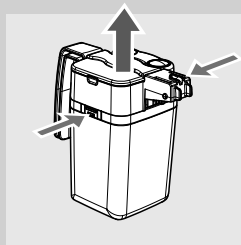

- 1 Pritisnite tastere za otkaçivanje da biste uklonili poklopac.

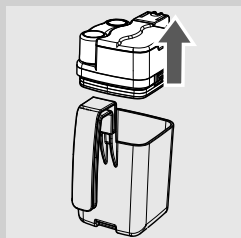

- 2 Podignite poklopac. Ispraznite posudu za mleko i pažljivo je očistite.



#### **Napomena:**

nakon svakog korišćenja očistite posudu za mleko onako kako je opisano u poglavlju "Čišćenje i održavanje".

## ISPUŠTANJE KAPUČINA

**Pažnja:**

**opasnost od opekotina! Na početku ispuštanja mogu se pojaviti kratki mlazevi mleka i pare. Opasnost od opekotina! Sačekajte da završi ciklus pre nego što uklonite posudu za mleko.**

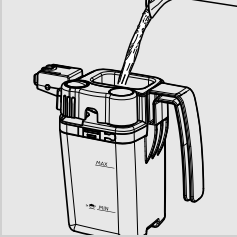

- 1 Napunite posudu mlekom. Mleko se mora nalaziti između minimalnog nivoa (MIN) i maksimalnog nivoa (MAX) označenog na posudi.

**Napomena:**

koristite hladno mleko (~5 °C / 41°F) sa sadržajem belančevina koji iznosi najmanje 3% da biste dobili kapučino dobrog kvaliteta. Moguće je koristiti kako punomasno tako i obrano mleko, u zavisnosti od ličnog ukusa.

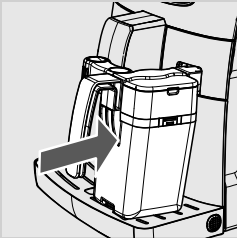

- 2 Otvorite blok posude i umetnite posudu u aparat.



- 3 Namestite šoljicu ispod bloka za ispuštanje.

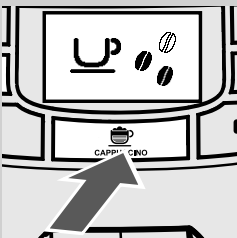

- 4 Pritisnite taster "  " da biste pokrenuli ispuštanje.

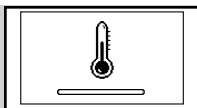

Žuto

- 5** Aparatu je potrebno vreme za predzagrevanje, u ovoj fazi se prikazuje simbol na strani.



Zeleno

- 6** Kada se prikaže simbol na strani, aparat ispušta mleko. Da biste prekinuli ispuštanje, pritisnite taster "MEMO".



Zeleno

- 7** Po okončanju ispuštanja mlečne pene aparat ispušta kafu. Da biste prekinuli ispuštanje, pritisnite taster "MEMO".

**Napomena:**

nakon što ste upotreбили posudu za mleko, nastavite sa čišćenjem onako kako je opisano u poglavlju "Čišćenje i održavanje".

Moguće je pripremiti kapučino sa prethodno samlevenom kafom. Pritisnite taster "CAPPUCCINO" da biste odabrali prethodno samlevenu kafu i uspite je u odeljak.

**Podešavanje dužine kapučina u šolji**

Svakim pritiskom tastera "CAPPUCCINO" aparat u šolju ispušta unapred određenu količinu kapučina.

Aparat omogućava podešavanje količine kapučina ispuštenog prema vašem ukusu i dimenzijama šolje/šoljice.

- 1** Napunite posudu mlekom i smestite je u aparat.

- 2** Namestite šoljicu ispod bloka za ispuštanje.

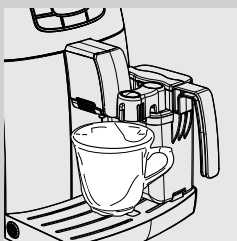

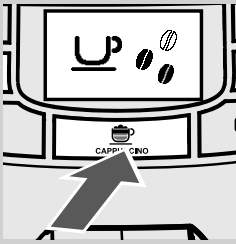

- 3** Držite pritisnut taster “” sve dok se ne prikaže simbol “MEMO” na displeju, zatim pustite taster. Sada je aparat u fazi programiranja.

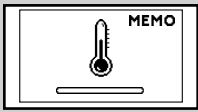

Žuto

- 4** Aparatu je potrebno vreme za predzagrevanje, u ovoj fazi se prikazuje simbol na strani.





Zeleno

- 5** Kada aparat pokaže simbol prikazan pored, počinje ispuštanje mlečne pene u šolju. Nakon što se postigne željena količina, pritisnite taster “”.



Zeleno

- 6** Po okončanju ispuštanja mlečne pene aparat počinje da ispušta kafu. Nakon što se postigne željena količina, pritisnite taster “”.

Od ovog trenutka taster “” je programiran. Svakim pritiskom aparat ispušta istu programiranu količinu kapućina.

## ISPUŠTANJE TOPLOG MLEKA

**Pažnja:**

**opasnost od opekotina! Na početku ispuštanja mogu se pojaviti kratki mlazevi mleka i pare. Opasnost od opekotina!**

**Sačekajte da završi ciklus pre nego što uklonite posudu za mleko.**



- 1 Napunite posudu mlekom. Mleko se mora nalaziti između minimalnog nivoa (MIN) i maksimalnog nivoa (MAX) označenog na posudi.

**Napomena:**

koristite hladno mleko (~5 °C / 41°F) sa sadržajem belančevina koji iznosi najmanje 3% da biste dobili kapučino dobrog kvaliteta. Moguće je koristiti kako punomasno tako i obrano mleko, u zavisnosti od ličnog ukusa.

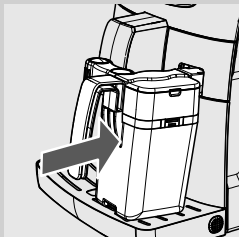

- 2 Otvorite blok posude i umetnite posudu u aparat.



- 3 Namestite šoljicu ispod bloka za ispuštanje.



Zeleno

- 4 Pritisnite taster "  " (SPECIAL). Na displeju se prikazuje simbol pored.

- 5 Pritisnite taster "  " (MEMO) da biste izabrali toplo mleko.

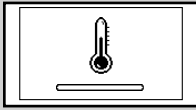

Žuto

- 6** Aparatu je potrebno vreme za predzagrevanje, u ovoj fazi se prikazuje simbol na strani.



Zeleno

- 7** Aparat u šolju ispušta unapred određenu količinu toplog mleka. Da biste prekinuli ispuštanje, pritisnite taster "MEMO".

**Napomena:**

nakon što ste upotrebili posudu za mleko, nastavite sa čišćenjem onako kako je opisano u poglavlju "Čišćenje i održavanje".

### Regulisanje dužine toplog mleka u šolji

Svaki put kad se odabere ova funkcija, aparat u šolju ispušta unapred određenu količinu toplog mleka. Aparat omogućava podešavanje količine ispuštenog toplog mleka prema vašem ukusu i dimenzijama vaše šolje/šoljice.

- 1** Napunite posudu mlekom i smestite je u aparat.
- 2** Namestite šoljicu ispod bloka za ispuštanje.



Zeleno

- 3** Pritisnite taster "SPECIAL". Na displeju se prikazuje simbol pored.

- 4** Držite pritisnut taster "MEMO" da biste odabrali toplo mleko sve dok se ne prikaže simbol "MEMO" na displeju, zatim pustite taster. Sada je aparat u fazi programiranja.

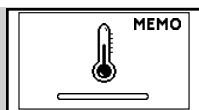

Žuto



Zeleno

**5** Aparatu je potrebno vreme za predzagrevanje, u ovoj fazi se prikazuje simbol na strani.

**6** Nakon što se postigne željena količina toplog mleka, pritisnite taster “”

Od ovog trenutka taster “toplo mleko” je programiran. Svakim pritiskom aparat ispušta istu programiranu količinu toplog mleka.

## ISPUŠTANJE TOPLE VODE



**Pažnja:**

**opasnost od opekotina! Na početku ispuštanja mogu se pojaviti kratki mlazevi tople vode i pare. Opasnost od opekotina! Sačekajte da završi ciklus pre nego što uklonite blok za ispuštanje vode.**

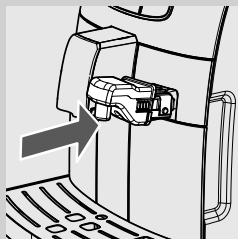

**1** Blok za ispuštanje vode lagano nagnite i umetnite do kraja u vodiče aparata.

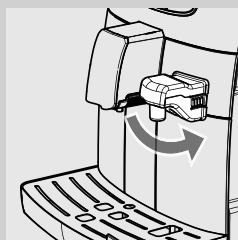

**2** Blok za ispuštanje vode primite i okrenite prema dole sve dok ga ne zakačite za aparat kako je prikazano na slici.







**3** Umetnite neku posudu ispod bloka za ispuštanje tople vode.

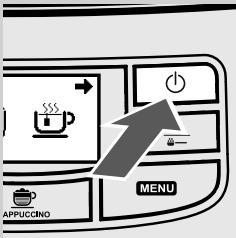

Zeleno

**4** Pritisnite taster "  SPECIAL ". Na displeju se prikazuje simbol pored.



**5** Pritisnite taster "  " da biste pokrenuli ispuštanje.

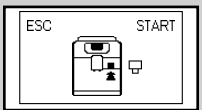

Zeleno

**6** Prikazuje se simbol na strani. Aparat pokazuje da instalirate blok za ispuštanje vode. Proverite da li je blok za ispuštanje tačno namešten. Pritisnite "  " da biste potvrdili. Aparat počinje da ispušta toplu vodu.



Žuto

**7** Aparatu je potrebno vreme za predzagrevanje, u ovoj fazi se prikazuje simbol na strani.



Zeleno

- 8** Uspite željenu količinu tople vode. Da biste prekinuli proceduru ispuštanja tople vode, pritisnite taster “”.

## ČIŠĆENJE I ODRŽAVANJE

### Svakodnevno čišćenje aparata

**!** **Upozorenje:**  
**vremenski tačni čišćenje i održavanje aparata od temeljne su važnosti za produženje njenog životnog veka. Vaš aparat je neprekidno izložen vlazi, kafi i kamencu!**  
**Ovo poglavlje detaljno opisuje koje operacije je potrebno izvršavati i koliko često. Ako se ove operacije ne obavljaju, vaš aparat će prestati da funkcioniše ispravno. Ovaj tip popravke NIJE pokriven garancijom.**

- ☰** **Napomena:**
- Za čišćenje aparata koristite meku krpu natopljenu vodom.
  - Delove koji se skidaju ne stavljajte u mašinu za pranje sudova.
  - Ne potapajte aparat u vodu.
  - Ne koristite alkohol, rastvarače i/ili abrazivna sredstva za čišćenje aparata.
  - Ne sušite aparat i/ili njegove delove u mikrotalasnoj i/ili u standardnoj pećnici.

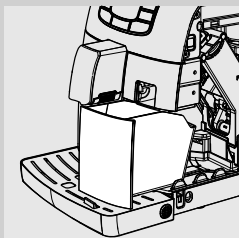

- 1** Svakog dana, sa uključenim aparatom, ispraznite i očistite posudu za sakupljanje taloga.

Dodatne intervencije održavanja možete izvesti samo sa ugašenim aparatom i isključenim iz električne mreže.

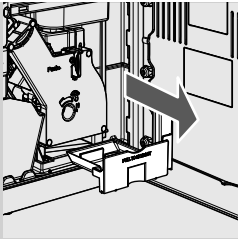

- 2** Ispraznite i očistite posudu za sakupljanje kafe u unutrašnjosti aparata. Otvorite servisna vrata, uklonite podudu i ispraznite ostatke kafe.

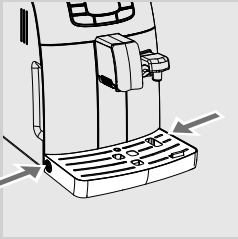

- 3** Ispraznite i operite posudu za kapanje:

- pritisnite bočne tastere da biste uklonili posudu.
- uklonite posudu za kapanje.

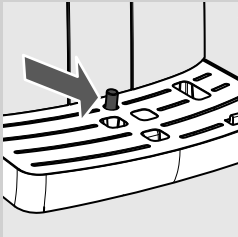
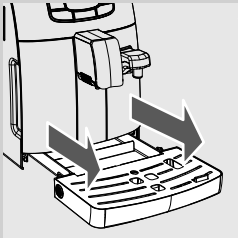

**Napomena:**

ovu operaciju izvršite čak i kad je indikator posude za kapanje podignut.

### Svakodnevno čišćenje rezervoara za vodu

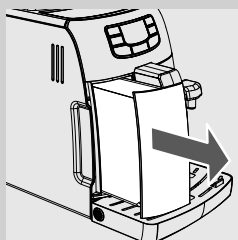

- 1** Uklonite mali beli filter ili filter za vodu INTENZA+ (ako postoji) sa rezervoara za vodu i operite ga svežom vodom.
- 2** Vratite na mesto mali beli filter ili filter za vodu INTENZA+ (ako postoji) u njegovo ležište vršeći blagi pritisak u kombinaciji sa laganim okretanjem.
- 3** Napunite rezervoar svežom vodom.

### Svakodnevno čišćenje posude za mleko

Važno je čistiti posudu za mleko svaki dan i posle svakog korišćenja da bi se održala higijena i da bi se zagarantovala priprema mlečne pene savršene gustine.

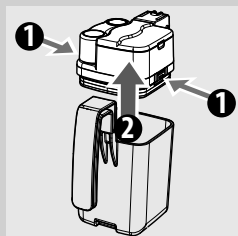

- 1** Pritisnite tastere za otkaçivanje i uklonite poklopac.

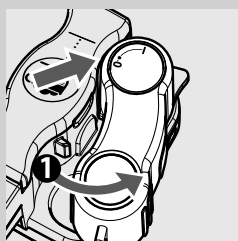

- 2** Blok za ispuštanje mleka okrećite sve do oznake (●).

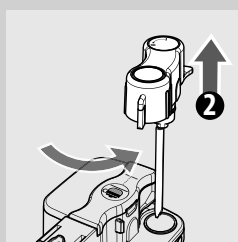

- 3** Podignite blok za ispuštanje da biste ga skinuli sa poklopca posude.
- 4** Blok za ispuštanje operite svežom vodom.
- 5** Vratite blok za ispuštanje na poklopac posude.

### Sedmično čišćenje aparata

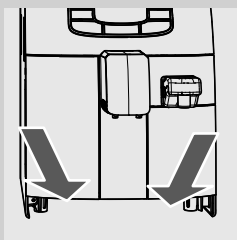

- 1 Očistite sedište posude za kapanje.

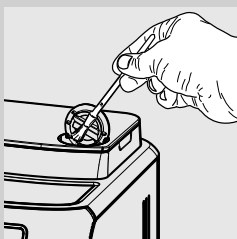

- 2 Četkicom koju ste dobili u pakovanju sa aparatom očistite odeljak za prethodno samlevenu kafu.

### Sedmično čišćenje posude za mleko

Sedmično čišćenje je najpotpunije jer uklanja eventualne ostatke mleka iz bloka za ispuštanje.

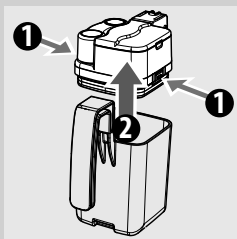

- 1 Pritisnite tastere za otkaćivanje i uklonite poklopac.

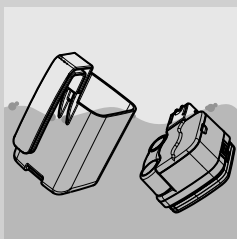

- 2 Poklopac i posudu za mleko isperite svežom vodom. Uklonite svaki ostatak mleka.

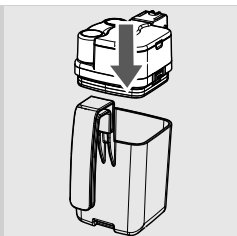

**3** Montirajte poklopac na posudu za mleko uverivši se da je dobro pričvršćen.

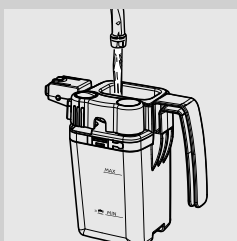

**4** Uklonite gornji deo i napunite posudu za mleko svežom vodom sve do nivoa MAX.

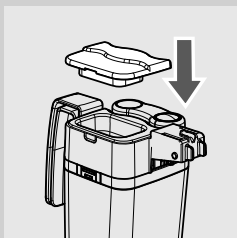

**5** Vratite na mesto gornji deo na posudi za mleko.

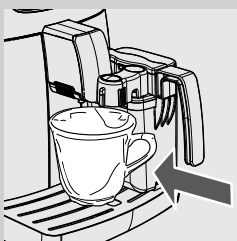

**6** Otvorite blok posude za mleko i umetnite posudu u aparat.

**7** Namestite neku posudu ispod bloka za ispuštanje.



Zeleno

**8** Pritisnite taster "☕<sup>SPECIAL</sup>". Na displeju se prikazuje simbol pored. Pritisnite taster "☕<sup>MILK</sup>" da biste izabrali toplo mleko.

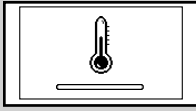

Žuto

**9** Aparatu je potrebno vreme za predzagrevanje, u ovoj fazi se prikazuje simbol na strani.



Zeleno

**10** Po okončanju ispuštanja, pranje je završeno. Uklonite posudu za mleko i ispraznite je.

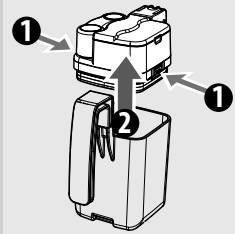

**11** Pritisnite tastere za otkačivanje i uklonite poklopac.

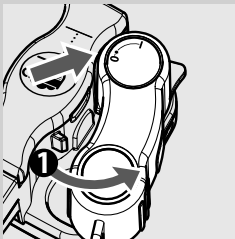

**12** Blok za ispuštanje posude za mleko okrećite sve do oznake (●).

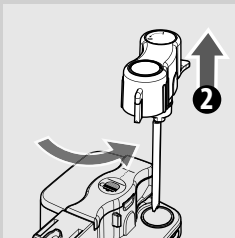

**13** Podignite blok za ispuštanje da biste ga izvukli iz poklopca posude. Blok za ispuštanje posude za mleko sastoji se od šest delova koje je potrebno demontirati. Svaki pojedini komad prepoznaje se po malim slovima (A-E) ilustrovanim u nastavku na slikama koje se odnose na razne faze.

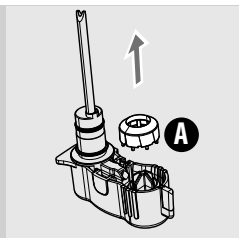

**14** Skinite prsten (A) sa bloka za ispuštanje posude za mleko.

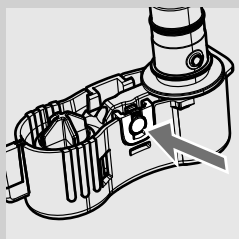

**15** Pritisnite dugme koje pokazuje strelica da biste deblokirali poklopac.

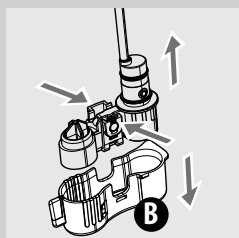

**16** Odvojite poklopac (B) od bloka za ispuštanje posude za mleko pritiskajući prema dole i vršeći lagan pritisak na bokovima.

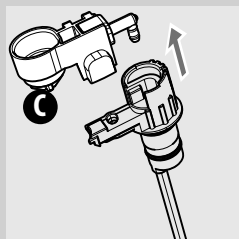

**17** Skinite mlaznicu za mleko (C) potezanjem prema gore.

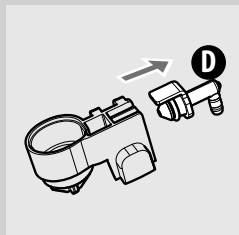

**18** Skinite spojnicu (D) sa mlaznice za mleko potežući je napolje.



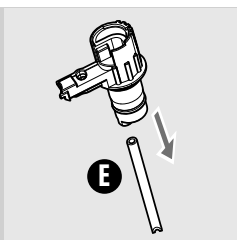

**19** Uklonite usisnu cev (E).

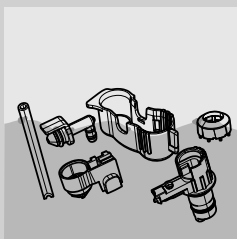

**20** Sve komponente dobro operite mlakom vodom.



**Napomena:**

komponente je moguće prati i u mašini za sudove.

**21** Ponovo montirajte sve komponente sledeći obrnutu proceduru.



**Napomena:**

kako je ilustrovano pod tačkom 13 blok za ispuštanje može da bude stavljen na poklopac samo kada se nalazi u tački (●).

### Sedmično čišćenje bloka za pripremu kafe

Blok za pripremu kafe treba očistiti svaki put kada se puni posuda za kafu u zrnju ili barem jednom nedeljno.

**1** Isključite aparat pritiskom na taster "⏻" i izvucite utikač iz utičnice za struju.

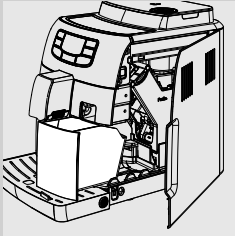

**2** Uklonite posudu za sakupljanje taloga. Otvorite servisna vrata.

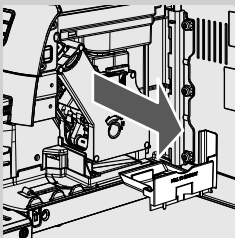

**3** Izvadite posudu za sakupljanje kafe i očistite je.

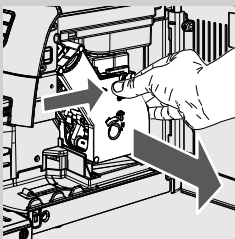

**4** Da biste izvukli blok za pripremu kafe, pritisnite taster «PUSH» potežući ručku.

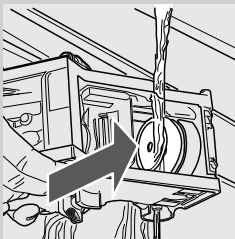

**5** Dobro operite blok za pripremu kafe svežom i mlakom vodom; pažljivo očistite gornji filter.

**!** **Upozorenje:**  
za čišćenje bloka za pripremu kafe nemojte koristiti deterdžente i sapune.

**6** Pustite da se blok za pripremu kafe u potpunosti osuši na vazduhu.

**7** Pažljivo očistite unutrašnjost aparata koristeći se mekom krpom navlaženom vodom.

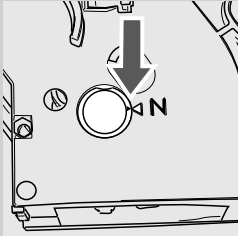

**8** Proverite da li je blok za pripremu kafe u stanju mirovanja; dve referentne oznake moraju se podudarati. U suprotnom, izvršite radnju opisanu u tački (9).

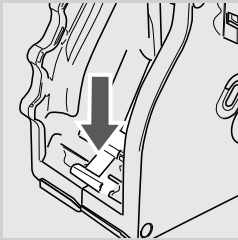

**9** Nežno pritisnite ručicu prema dole sve dok ne dodirnete podnožje bloka za pripremu kafe i sve dok se dve referentne oznake na strani bloka ne podudaraju.

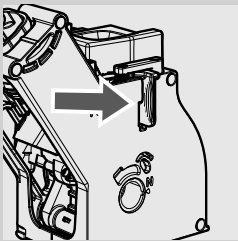

**10** Uverite se da je kuka za blokiranje bloka za pripremu kafe u pravilnom položaju; da biste to proverili pritisnite snažno taster "PUSH" sve dok ne škljocne u položaju. Proverite da li je kuka ubačena do kraja prema gore. U suprotnom slučaju, ponovite postupak.

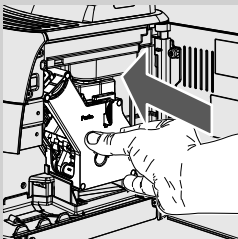

**11** Ponovo uvedite blok za pripremu kafe u njegovo sedište sve dok ga ne zakačite a da niste pritisnuli taster "PUSH".

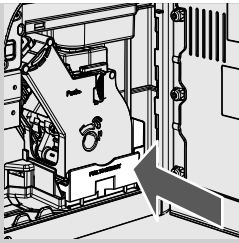

**12** Ubacite posudu za sakupljanje kafe i zatvorite servisna vrata.

**13** Umetnite posudu za sakupljanje taloga.

### Mesečno čišćenje posude za mleko

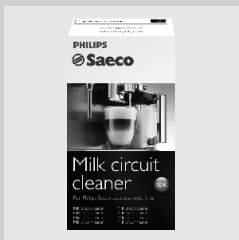

Za ciklus mesečnog čišćenja predviđena je upotreba sistema za čišćenje protočnog sistema za mleko "Saeco Milk Circuit Cleaner" za uklanjanje eventualnih ostataka mleka iz sistema. "Saeco Milk Circuit Cleaner" prodaje se odvojeno. Da biste saznali više detalja pogledajte stranu koja se odnosi na proizvode za održavanje.



#### Pažnja:

**opasnost od opekotina! Na početku ispuštanja mogu se pojaviti kratki mlazevi tople vode i pare. Opasnost od opekotina! Sačekajte da završi ciklus pre nego što uklonite posudu za mleko.**



#### Napomena:

pre nego što počnete sa procedurom, uverite se da je rezervoar za vodu napunjen do nivoa MAX.

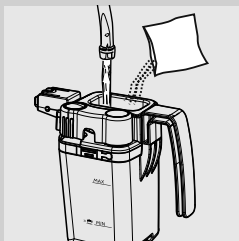

**1** Posudu za mleko napunite vodom sve do maksimalnog nivoa (MAX).

**2** Proizvod za čišćenje uspite u posudu za mleko i sačekajte da se potpuno otopi.

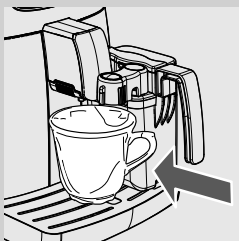

**3** Posudu za mleko umetnite u aparat.

**4** Namestite neku posudu ispod bloka za ispuštanje.



Zeleno

**5** Pritisnite taster "☕<sup>SPECIAL</sup>". Na displeju se prikazuje simbol pored. Pritisnite taster "☕<sup>MEMO</sup>" da biste izabrali toplo mleko.

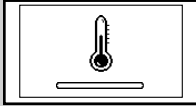

Žuto

**6** Aparatu je potrebno vreme za predzagrevanje, u ovoj fazi se prikazuje simbol na strani.



Zeleno

**7** Po okončanju ispušanja, ponovite operacije od tačke 5 do tačke 8 sve do potpunog pražnjenja posude.



**Pažnja:**

**nemojte piti rastvor ispušten tokom ovog procesa.**

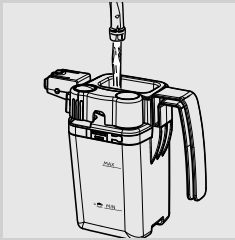

**8** Uklonite posudu za mleko i posudu aparata.

**9** Posudu za mleko isperite i napunite svežom vodom sve do nivoa MAX.

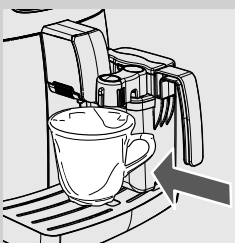

**10** Posudu za mleko umetnite u aparat i postavite neku posudu ispod bloka za ispuštanje da biste pokrenuli ciklus ispiranja.



Zeleno

**11** Pritisnite taster "☕<sup>SPECIAL</sup>". Na displeju se prikazuje simbol pored. Pritisnite taster "☕<sup>MEMO</sup>" da biste izabrali toplo mleko.

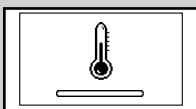

Žuto

**12** Aparatu je potrebno vreme za predzagrevanje, u ovoj fazi se prikazuje simbol na strani.



Zeleno

- 13** Po okončanju ispuštanja, ponovite operacije od tačke 12 do tačke 15 sve do potpunog pražnjenja posude.
- 14** Uklonite posudu za mleko i posudu aparata. Još jednom ponovite operacije od tačke 10 do tačke 16.
- 15** Rastavite i operite posudu za mleko onako kako je opisano u poglavlju "Sedmično čišćenje posude za mleko".

### Mesečno podmazivanje bloka za pripremu kafe

Podmažite blok za pripremu kafe nakon otprilike 500 ispuštanja kafe ili jednom mesečno.

Mast Saeco za podmazivanje bloka za pripremu kafe, može da se kupi odvojeno. Da biste saznali više detalja pogledajte stranu u ovim uputstvima za upotrebu koja se odnosi na proizvode za održavanje.

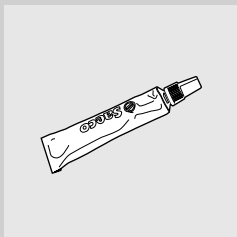

#### Upozorenje:

**pre podmazivanja bloka za pripremu kafe, očistite ga svežom vodom onako kako je objašnjeno u poglavlju "Sedmično čišćenje bloka za pripremu kafe".**

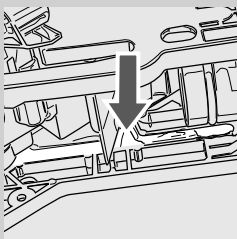
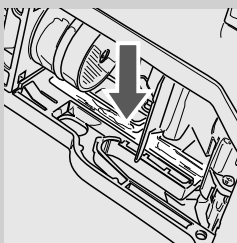

- 1** Nanesite mast ravnomerno na obe bočne vodiče.

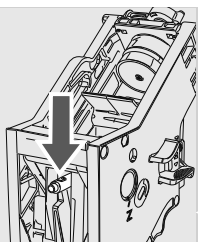

**2** Podmažite i osovinu.

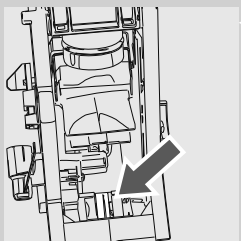

**3** Umetnite blok za pripremu kafe u sedište sve dok ne škljocne u položaju (pogledajte poglavlje "Sedmično čišćenje bloka za pripremu kafe"). Umetnite posudu za sakupljanje kafe.

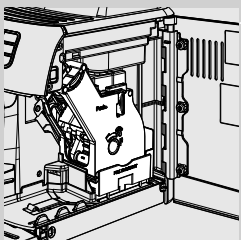

**4** Zatvorite servisna vrata. Umetnite posudu za sakupljanje taloga.

## Mesečno čišćenje bloka za pripremu kafe tabletama za odmašćivanje



Osim sedmičnog čišćenja, savetuje se da izvršite ciklus čišćenja pomoću tableta za odmašćivanje nakon približno 500 šolja kafe ili jednom mesečno. Ova radnja upotpunjuje proces održavanja bloka za pripremu kafe. Tablete za odmašćivanje prodaju se odvojeno. Za više detalja pogledajte stranu u ovim uputstvima za upotrebu koja se odnosi na proizvode za održavanje.



### Upozorenje:

**tablete za odmašćivanje namenjene su isključivo za čišćenje i nemaju funkciju uklanjanja naslaga kamenca. Za uklanjanje naslaga kamenca koristite sredstvo za uklanjanje naslaga kamenca Saeco sledeći proceduru opisanu u poglavlju "Uklanjanje naslaga kamenca".**



- 1 Namestite neku posudu ispod bloka za ispuštanje.

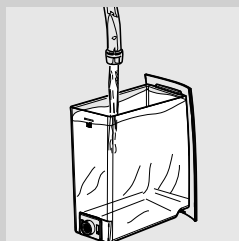

- 2 Uverite se da je rezervoar za vodu napunjen svežom vodom sve do nivoa "MAX".

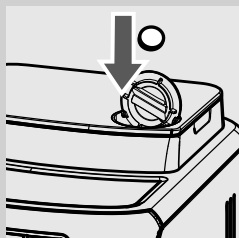

- 3 Stavite tabletu za odmašćivanje u odeljak za prethodno samlevenu kafu.

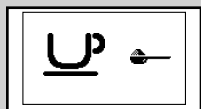

Zeleno

- 4 Pritisnite taster "UP" jednom ili više puta kako biste odabrali funkciju prethodno samlevene kafe. Nemojte dodavati kafu u prahu.



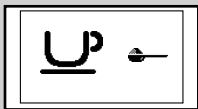
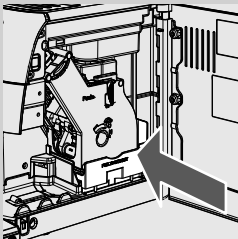
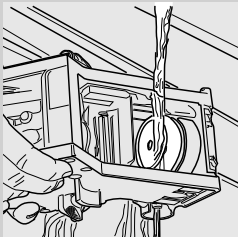
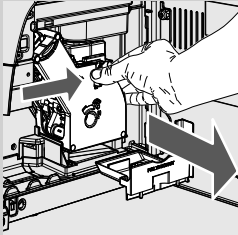

Zeleno

- 5** Pritisnite taster “☕” da biste pokrenuli jedan ciklus ispuštanja kafe.
- 6** Sačekajte da aparat automatski završi ispuštanje.
- 7** Pritisnite taster “⏻” da isključite aparat i pustite da rastvor deluje oko 15 minuta. Ispraznite posudu i vratite je u početni položaj.
- 8** Uključite aparat i sačekajte da završi ciklus ispiranja.
- 9** Uklonite posudu za sakupljanje taloga i otvorite servisna vrata. Uklonite posudu za sakupljanje kafe i blok za pripremu kafe.
- 10** Pažljivo operite blok za pripremu kafe svežom vodom.
- 11** Nakon što ste ponovo isprali blok za pripremu kafe, ponovo ga umetnite u ležište dok ne škljocne u pravilnom položaju (pogledajte poglavlje “Sedmično čišćenje bloka za pripremu kafe”). Umetnite posudu za sakupljanje kafe i posudu za sakupljanje taloga. Zatvorite servisna vrata.
- 12** Pritisnite taster “☕” kako biste odabrali funkciju prethodno samlevene kafe. U odeljak za prethodno samlevenu kafu nemojte sipati kafu.
- 13** Pritisnite taster “☕” da biste pokrenuli jedan ciklus ispuštanja kafe.
- 14** Dvapat ponovite operacije opisane od tačke 12 do tačke 13. Ispraznite posudu.
- 15** Da biste očistili posudu za kapanje, u unutrašnjost posude stavite tabletu za odmašćivanje i napunite je sve do 2/3 toplom vodom. Ostavite da rastvor za čišćenje deluje oko 30 minuta, zatim isperite sa obilnom količinom vode.

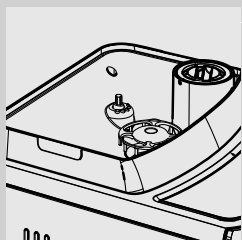

### Mesečno čišćenje posude za kafu u zrnu

Posudu za kafu u zrnu očistite vlažnom krpom jednom na mesec dok je prazna da biste uklonili uljaste supstance kafe. Zatim je ponovo napunite kafom u zrnu.

### UKLANJANJE NASLAGA KAMENCA

Postupak uklanjanja naslaga kamenca zahteva približno 35 minuta.

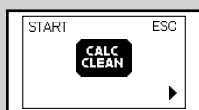

Žuto

Tokom korišćenja, u unutrašnjosti aparata se stvara kamenac kojeg je potrebno redovno uklanjati; u suprotnom, hidraulični sistem i sistem kafe mogu da ostanu začepljeni. Aparat će vam pokazati kad je potrebno nastaviti sa uklanjanjem naslaga kamenca. Ako displej aparata prikazuje simbol CALC CLEAN potrebno je pristupiti uklanjanju naslaga kamenca.



#### Upozorenje:

**ako se ova operacija ne izvrši, aparat će prestati da ispravno funkcioniše; u takvom slučaju popravka NIJE pokrivena garancijom.**



Upotrebljavajte samo sredstvo za uklanjanje naslaga Saeco, formulisano sa namerom da optimizuje radni učinak aparata. Sredstvo za uklanjanje naslaga kamenca SAECO prodaje se odvojeno. Za više detalja pogledajte stranu u ovim uputstvima za upotrebu koja se odnosi na proizvode za održavanje.



#### Pažnja:

**nemojte piti rastvor za uklanjanje naslaga kamenca i ispuštene proizvode sve dok se ne završi ciklus. Ni u kom slučaju ne koristite sirće kao sredstvo za uklanjanje naslaga kamenca.**



#### Napomena:

nemojte isključivati aparat tokom ciklusa uklanjanja naslaga kamenca. U suprotnom slučaju, ponovo izvršite ciklus ispočetka.

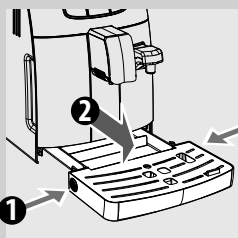

Da biste izvršili ciklus uklanjanja naslaga kamenca, pridržavajte se sledećih uputstava:

Pre pristupanja uklanjanju naslaga kamenca:

- 1 Ispraznite posudu za kapanje.



2 Umetnite praznu posudu za mleko.



Žuto

3 Izvucite filter za vodu "INTENZA+" (ako je prisutan) iz rezervoara za vodu.

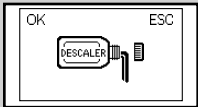

Crveno

4 Pritisnite taster "MENU". Pritiskajte taster "☺" sve dok se ne pojavi sledeći prikaz na displeju.

5 Pritisnite taster "☺" za pristup meniju za uklanjanje naslaga kamenca.



**Napomena:**

ako je taster "☺" pritisnut greškom, izađite ponovnim pritiskom na taster "⏻".

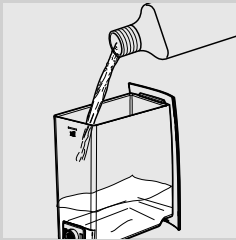

6 Izvucite rezervoar za vodu i u njega uspite ceo sadržaj sredstva za uklanjanje naslaga kamenca Saeco. Posudu napunite svežom vodom sve do nivoa MAX.

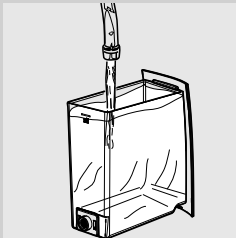

7 Rezervoar za vodu vratite u aparat.



8 Posudu odgovarajućeg kapaciteta (1,5 l) smestite ispod bloka za ispuštanje na posudi za mleko i bloka za ispuštanje kafe.

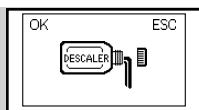

Crveno

**9** Pritisnite taster “” da biste pokrenuli ciklus uklanjanja naslaga kameca.





Crveno

**10** Aparat počinje ispuštati rastvor za uklanjanje naslaga kameca u pravilnim intervalima. Skala na displeju pokazuje stanje napredovanja ciklusa.



Crveno

**Napomena:** ciklus za uklanjanje naslaga kameca može se pauzirati pritiskom na taster “”; da biste nastavili sa ciklusom, ponovo pritisnite taster “”. Time se omogućava pražnjenje posude ili da se nakratko udaljite.



Crveno

**11** Kada se prikaže ovaj simbol, rezervoar za vodu je prazan.

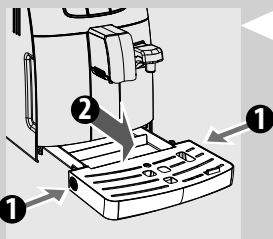

**12** Uklonite i ispraznite posudu i posudu za mleko.

**13** Ispraznite posudu za kapanje i ponovo je stavite u položaj.

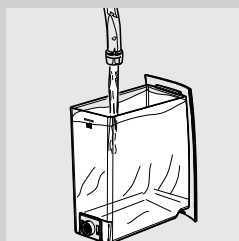

**14** Izvucite rezervoar za vodu, isperite ga i ponovo napunite svežom vodom sve do nivoa MAX. Vratite ga u aparat.

**15** Posudu za mleko postavite u aparat. Posudu vratite na mesto ispod bloka za ispuštanje na posudi za vodu i bloka za ispuštanje kafe.



Crveno

**16** Kada se stavlja rezervoar za vodu, prikazuje se sledeći simbol. Pritisnite taster "MEMO" da biste pokrenuli ciklus ispiranja.



Crveno

**17** Kada se prikaže ovaj simbol, rezervoar za vodu je prazan. Ponovite operacije od tačke 13 do tačke 17, a zatim pređite na tačku 19.

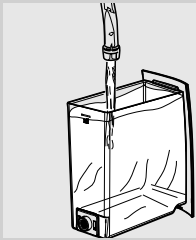

**18** Kada se rezervoar za vodu isprazni, uklonite ga iz aparata. Isperite ga i napunite svežom vodom sve do nivoa MAX. Rezervoar za vodu vratite u aparat.

**19** Uklonite i ispraznite posudu.

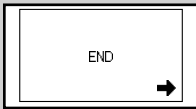

Crveno

**20** Kada je voda upotrebljena za ispiranje potpuno ispuštena, aparat prikazuje simbol sa strane. Pritisnite taster "MEMO" da biste izašli iz ciklusa za uklanjanje naslaga kamenca.



Žuto

**21** Aparat vrši automatsko punjenje sistema.

**22** Sada aparat izvodi ciklus zagrevanja i automatskog ispiranja za ispuštanje proizvoda.

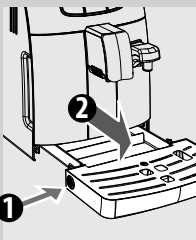

**23** Ispraznite posudu za kapanje i ponovo je stavite u položaj.

**24** Ciklus uklanjanja naslaga kamenca je završen.

**25** Vratite filter za vodu "INTENZA+" (ako je prisutan) u rezervoar za vodu.

**Napomena:**

na kraju ciklusa uklanjanja naslaga kamenca, operite blok za pripremu kafe onako kako je opisano u poglavlju "Sedmično čišćenje bloka za pripremu kafe".

Dva ciklusa ispiranja predstavljaju mere za pranje sistema sa prethodno određenom količinom vode da bi se zagantovao optimalan radni učinak aparata. Ako se rezervoar ne napuni do nivoa MAX, aparat može da zatraži izvršenje tri ili više ciklusa.

**Napomena:**

ponekad, tokom uklanjanja naslaga kamenca, na blok za ispuštanje na posudi može da kaplje tečnost.

Da biste smanjili eventualno ispuštanje, postupite kako sledi:

- 1** Otvorite blok za ispuštanje na posudi okrećući ga u smeru suprotnom od okretanja kazaljki na satu dok ne škljocne u pravilnom položaju.

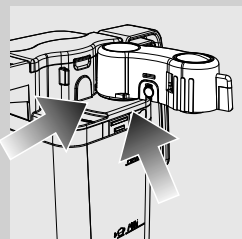

- 2** Snažno pritisnite zglobov za okretanje, okrenuvši ga barem dva ili tri puta pod uglom od 45° kako je prikazano na slici.

## PROGRAMIRANJE

Pojedine postavke aparata mogu da se modifikuju na osnovu sopstvenih potreba.

### Podesivi parametri

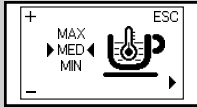

Žuto

#### Temperatura kafe

Ova funkcija omogućava podešavanje temperature za ispuštanje kafe.

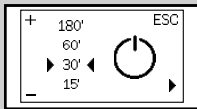

Žuto

#### Tajmer (stand-by)

Ova funkcija omogućava podešavanje vremena prelaska u stand-by režim nakon poslednjeg ispuštanja.

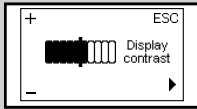

Žuto

#### Kontrast

Ova funkcija omogućava podešavanje kontrasta displeja radi optimalnog prikazivanja poruka.



Žuto

#### Tvrdoća vode

Ova funkcija dopušta regulisanje podešenja na osnovu tvrdoće vode u zoni korisnika.

- 1 = jako meka voda
- 2 = meka voda
- 3 = tvrda voda
- 4 = jako tvrda voda

Dodatne detalje pogledajte u poglavlju "Merenje i programiranje tvrdoće vode".

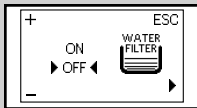

Žuto

#### Filter za vodu "INTENZA+"

Ova funkcija omogućava upravljanje filterom za vodu "INTENZA+". Dodatne detakhe pogledajte u poglavlju koje se odnosi na korišćenje filtera.

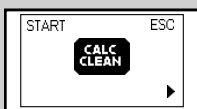

Žuto

#### Ciklus uklanjanja naslaga kamenca

Ova funkcija omogućava vršenje ciklusa za uklanjanje naslaga kamenca.

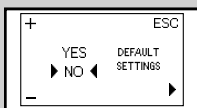

Žuto

#### Fabrička podešavanja

Ova funkcija omogućava ponovni povratak na fabričke vrednosti.

### Primer programiranja

Primer pokazuje kako se vrši programiranje kontrasta displeja. Na isti način izvršite programiranje drugih funkcija.

U meni programiranja možete pristupiti samo kada je aparat uključen i prikazuje displej pored.

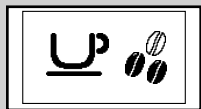

Zeleno

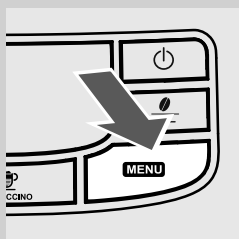

- 1** Pritisnite taster "MENU" za pristup programiranju.

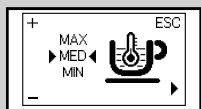

Žuto

- 2** Prikazaće se prva stranica.

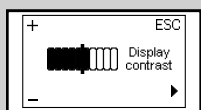
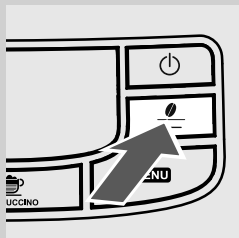

Žuto

- 3** Pritisnite taster "☉" kako biste se pomerali kroz opcije sve dok se pokaže funkcija kontrasta na displeju.

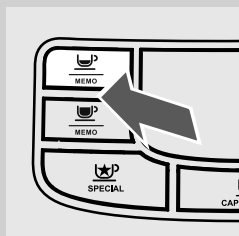

- 4** Pritisnite tastere "☉" i "☉" za povećanje ili smanjenje vrednosti funkcije.



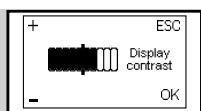

Žuto

- 5** Kada je vrednost modifikovana, pojavljuje se poruka "OK". Pritisnite taster "OK" da biste potvrdili izmenu.

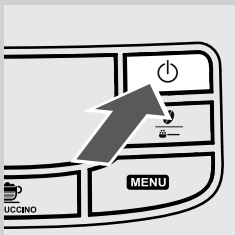
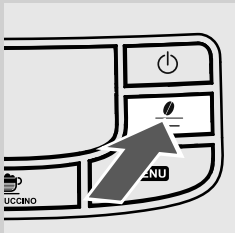

- 6** Pritisnite taster "Power" da biste izašli iz programiranja.



**Napomena:**

aparatus automatski izlazi iz programiranja ako se tokom 3 minuta u nizu ne pritisne nijedan taster. Izmenjene ali nepotvrđene vrednosti neće biti u memorisane.

## ZNAČENJE SIMBOLA NA DISPLEJU

Aparat poseduje sistem boja za pojednostavljeno tumačenje signala na displeju.  
Kromatska šifra simbola bazira se na principu semafora.

### Signali spremnosti (zeleno)

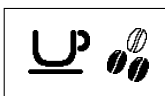

Aparat je spreman za ispuštanje proizvoda.

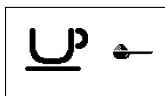

Aparat je spreman za ispuštanje prethodno samlevene kafe.



Odabir toplog mleka ili tople vode.

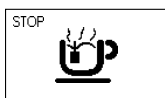

Ispuštanje tople vode.

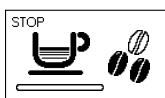

Aparat je u fazi ispuštanja jednog espressa.

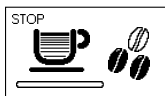

Aparat je u fazi ispuštanja jedne kafe.



Aparat je u fazi ispuštanja dva espressa.



Aparat je u fazi ispuštanja dve kafe.

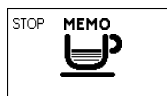

Ispuštanje toplog mleka.

**Signali spremnosti (zeleno)**

Aparat je u fazi programiranja količine kafe koju treba ispustiti.

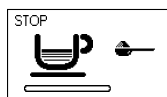

Ispuštanje kafe sa prethodno samlevenom kafom je u toku.



Aparat ispušta kapučino.



Aparat programira količinu mleka koju treba ispustiti za pripremanje kapučina.



Aparat programira količinu kafe koju treba ispustiti za pripremanje kapučina.

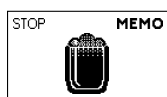

Aparat programira količinu mleka koju treba ispustiti za pripremanje toplog mleka.

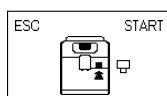

Umetnite blok za ispuštanje vode i pritisnite taster "⏻" da biste pokrenuli ispuštanje.  
Pritisnite "MEMO" da biste izašli.

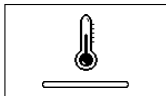
**Signali upozorenja (žuto)**

Aparat je u fazi zagrevanja za ispuštanje napitaka ili tople vode.

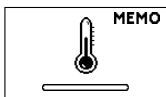

Aparat u fazi zagrevanja tokom programiranja napitaka.



Aparat je u fazi ispiranja. Sačekajte da aparat završi ciklus.

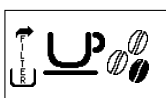

Aparat signalizuje da je potrebno zameniti filter za vodu "INTENZA+".



Blok za ispuštanje kafe je u povratka nakon resetovanja aparata.

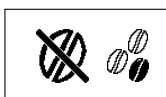

Napunite posudu kafom u zrnju i ponovo pokrenite ciklus.



Napunite sistem.



Aparat mora da se očisti od naslaga kamenca. Pritisnite taster "MEMO" za pristup meniju za uklanjanje naslaga kamenca. Pridržavajte se operacija opisanih u poglavlju "Uklanjanje naslaga kamenca" ovog priručnika.

Da biste odgodili uklanjanje naslaga kamenca i nastavili sa upotrebom aparata, pritisnite taster "ON".

Napomena: u slučaju propuštenog uklanjanja naslaga kamenca, aparat će prestati da ispravno funkcioniše. U tom slučaju popravka NIJE pokrivena garancijom.

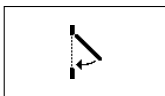
**Signali alarma (crveno)**

Zatvorite servisna vrata.

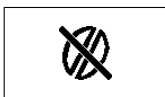

Napunite posudu za kafu u zrnju.



Blok za pripremu kafe mora da se umetne u aparat.

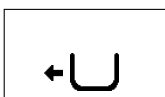

Umetnite posudu za sakupljanje taloga.

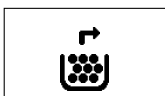

Ispraznite posudu za sakupljanje taloga i posudu za sakupljanje kafe.

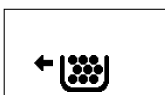

Posudu za sakupljanje taloga umetnite do kraja pre gašenja aparata.



Napunite rezervoar za vodu.



Umetnite posudu za kapanje.

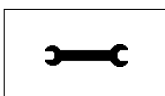

Isključite aparat. Ponovo ga uključite posle 30 sekundi. Izvršite 2 ili 3 pokušaja. Ako se aparat ne pokreće, kontaktirajte hotline Philips SAECO u svojoj zemlji. Kontakti su navedeni u garantnom listu koji ste dobili odvojeno ili na adresi [www.philips.com/support](http://www.philips.com/support).

## REŠAVANJE PROBLEMA

Ovo poglavlje predstavlja kratak sadržaj najčešćih problema koji bi mogli da se odnose na vaš aparat. Ako vam informacije navedene u nastavku ne pomažu da rešite problem, pogledajte stranu FAQ na lokaciji [www.philips.com/support](http://www.philips.com/support) ili kontaktirajte liniju za pomoć Philips Saeco za vašu zemlju. Kontakti su navedeni u garantnom listu koji ste dobili odvojeno ili na adresi [www.philips.com/support](http://www.philips.com/support).

Problem	Uzrok	Rešenje
Aparat se ne uključuje.	Aparat nije povezan na električnu mrežu. Glavni prekidač u položaju "0".	Povežite aparat na električnu mrežu. Proverite da li se glavni prekidač nalazi u položaju "I".
Posuda za kapanje se puni čak i ako se voda ne prazni.	Ponekad aparat automatski isprazni vodu u posudu za kapanje da bi upravljala ispiranjem sistema i da bi se zagarantovalo optimalno funkcionisanje.	Radi se o normalnom radu aparata.
Aparat uvek prikazuje crveni simbol  .	Posuda za sakupljanje taloga ispražnjena je dok je aparat bio isključen.	Posuda za sakupljanje taloga uvek se mora prazniti dok je aparat uključen. Sačekajte dok se ne prikaže simbol  pre ponovnog umetanja posude.
Kafa nije dovoljno topla.	Šoljice su hladne.	Zagrejte šoljice toplom vodom.
Ne izlazi topla voda.	Otvor bloka za ispuštanje tople vode je zapušen.	Otvor bloka za ispuštanje tople očistite iglom. <b>Pre izvođenja ove radnje proverite da li je aparat isključen i hladan.</b>
Kafa ima malo krema (pogledajte napomenu).	Mešavina nije odgovarajuća, kafa nije sveže ispržena ili je suviše krupno samlevena.	Promenite mešavinu kafe ili podesite mlevenje kako je opisano u poglavlju "Podešavanje keramičkog mlina za kafu".
Ne stvara se mlečna pena.	Posuda za mleko je prljava ili nepravilno umetnuta.	Proverite da li je posuda pravilno očišćena i umetnuta.
Aparatu treba mnogo vremena da se zagreje ili je smanjena količina vode koja izlazi kroz cev.	Sistem aparata je zagušen kamenom.	Uklonite naslage kamenca iz aparata.
Nemoguće je izvući blok za pripremu kafe.	Blok za pripremu kafe je van položaja. Posuda za sakupljanje taloga je umetnuta.	Uključite aparat. Zatvorite servisna vrata. Blok za pripremu kafe automatski se vraća u početni položaj. Izvadite posudu za sakupljanje taloga pre uklanjanja bloka za pripremu kafe.
Ispod bloka za pripremu kafe nalazi se mnogo mlevene kafe.	Kafa nije podesna za automatske aparate.	Moglo bi da bude potrebno promeniti tip kafe ili modifikovati podešavanje mlina za kafu.

Problem	Uzrok	Rešenje
Aparat melje zrna kafe ali kafa ne izlazi (pogledajte napomenu).	Nedostaje voda.	Napunite rezervoar za vodu i napunite ponovo sistem (poglavlje "Prvo uključivanje).
	Blok za pripremu kafe je prljav.	Očistite blok za pripremu kafe (poglavlje "Blok za pripremu kafe").
	Ovo može da se desi kada aparat automatski podešava dozu.	Ispustite nekoliko kafa kao što je opisano u poglavlju "Saeco Adapting System".
	Blok za ispuštanje je prljav.	Očistite blok za ispuštanje.
Kafa je suviše vodenasta (pogledajte napomenu).	Ovo može da se desi kada aparat automatski podešava dozu.	Ispustite nekoliko kafa kao što je opisano u poglavlju "Saeco Adapting System".
	Kafa je suviše krupno mlevena.	Promenite mešavinu kafe ili podesite mlevenje kao u poglavlju "Podešavanje keramičkog mlina za kafu".
Kafa izlazi sporo (pogledajte napomenu).	Kafa je suviše sitno samlevena.	Promenite mešavinu kafe ili podesite mlevenje kako je opisano u poglavlju "Podešavanje keramičkog mlina za kafu".
	Sistemi su zagušeni.	Izvršite jedan ciklus uklanjanja naslaga kamenca.
	Blok za pripremu kafe je prljav.	Očistite Blok za pripremu kafe (poglavlje "Sedmično čišćenje bloka za pripremu kafe").
Kafa izlazi izvan bloka za ispuštanje.	Blok za ispuštanje je začepljen.	Očistite blok za ispuštanje i njegove izlazne otvore.



#### Napomena:

ovi problemi mogu biti normalni ako je promenjena mešavina kafe ili u slučaju da se obavlja prvo postavljanje; u tom slučaju sačekajte da aparat izvrši samopodešavanje kao što je opisano u poglavlju "Saeco Adapting System".

## UŠTEDA ENERGIJE

### Stand-by

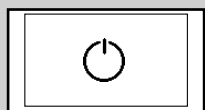
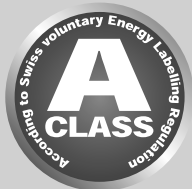

Crno

Superautomatski aparat za espresso kafu Saeco je projektovan za uštedu energije, kako pokazuje energetska etiketa Klase A.

Posle 30 minuta neaktivnosti, aparat se automatski isključuje. Ako je ispušten neki proizvod, aparat vrši ciklus ispiranja.

U načinu rada stand-by potrošnja energije je manja od 1Wh. Da biste uključili aparat, pritisnite taster "⏻" (ako je glavni prekidač na pozadini aparata u položaju "I"). Ako je bojler hladan, aparat izvršava ciklus ispiranja.

### Odlaganje na otpad



Na kraju životnog ciklusa, aparat ne sme da se tretira kao normalan otpad iz domaćinstva ali se predaje u službeni centar za sakupljanje zbog recikliranja. Ovakvo ponašanje doprinosi zaštiti prirodne sredine.

- Materijale ambalaže moguće je reciklovati.
- Aparat: izvucite utikač iz utičnice i prerežite napojni kabl.
- Aparat i napojni kabl predajte nekom centru za pomoć ili nekoj društvenoj strukturi za zbrinjavanje otpada.

Ovaj proizvod je usaglašen sa Evropskom Direktivom 2002/96/CE. Simbol koji se nalazi na proizvodu ili na pakovanju pokazuje da proizvod ne može da se tretira kao otpad iz domaćinstva, već mora da se isporuči u nadležni centar za sakupljanje da bi se moglo reciklovati njegove električne i elektroničke komponente.

Vodeći brigu o ispravnom odlaganju proizvoda, doprinosite zaštiti i čuvanju prirodne okoline i ljudi od mogućih negativnih posledica koje bi mogle da se pojave zbog neodgovarajućeg rukovanja proizvodom u završnoj fazi njegovog radnog veka. Da biste dobili više informacija o načinima reciklaže proizvoda molimo vas da se obratite nadležnom lokalnom telu vlasti, vašem servisu za odlaganje otpada iz domaćinstva ili prodavnicu u kojoj ste kupili proizvod.



## TEHNIČKE KARAKTERISTIKE

Proizvođač zadržava pravo izmene tehničkih karakteristika proizvoda.

Nominalni napon - Nominalna snaga - Napajanje	Pogledajte pločicu koja se nalazi unutar servisnih vrata
Materijal kućišta	ABS - Termoplastični
Dimenzije (š x v x d)	256 x 340 x 440 mm
Težina	9 kg
Dužina kabla	1,2 m
Upravljačka tabla	Prednji deo
Dimenzije šoljice	110
Rezervoar za vodu	1,5 litara - Odvojjiv
Kapacitet posude za kafu u zrnu	300 g
Kapacitet posude za sakupljanje taloga	10
Pritisak pumpe	15 bara
Bojler	Inoks čelik
Sigurnosni uređaji	Termo osigurač

## GARANCIJA I POMOĆ

### Garancija

Da biste dobili detaljne informacije o garanciji i uslovima koji su s njom povezani, pogledajte garantni list koji vam je isporučen odvojeno.

### Pomoć

Želimo da vas uverimo da ćete biti zadovoljni kupovinom vašeg aparata. Ukoliko to već niste učinili, registrujte proizvod na adresi [www.philips.com/welcome](http://www.philips.com/welcome). Na ovaj način možemo da ostanemo u kontaktu sa vama i da vas podsetimo na operacije čišćenja i uklanjanja naslaga kamenca.

Ako vam zatreba podrška ili pomoć, posetite web lokaciju kompanije Philips na adresi [www.philips.com/support](http://www.philips.com/support) ili kontaktirajte hotline Philips Saeco vaše zemlje. Kontakt broj je naveden u garantnoj knjižici koju ste dobili zasebno ili na adresi [www.philips.com/support](http://www.philips.com/support).

**NARUČIVANJE PROIZVODA ZA ODRŽAVANJE**

Za čišćenje i uklanjanje naslaga kamenca, koristite isključivo proizvode za održavanje Saeco. Ove proizvode moguće je kupiti u internetskoj prodavnici Philips na adresi [www.shop.philips.com/service](http://www.shop.philips.com/service), kod vašeg prodavca od poverenja ili u ovlašćenim servisnim centrima.

U slučaju poteškoća sa pronalaženjem proizvoda za održavanje aparata, kontaktirajte hotline Philips Saeco vaše zemlje.

Kontakti su navedeni u garantnom listu koji ste dobili odvojeno ili na adresi [www.philips.com/support](http://www.philips.com/support).

Panoramski prikaz proizvoda za održavanje



- Sredstvo za uklanjanje naslaga kamenca CA6700



- Filter za vodu INTENZA+ CA6702

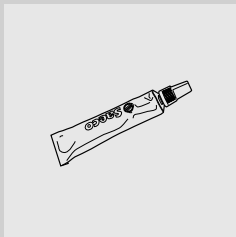

- Mast HD5061



- Tablete za odmašćivanje CA6704





[www.philips.com/saeco](http://www.philips.com/saeco)

Proizvođač zadržava pravo da unese bilo kakvu promenu bez prethodnog obaveštenja.



421940426551

Rev.06 del 15-02-13