

Registreerige oma toode, nii saate abi aadressilt

www.philips.com/welcome

02

EE

INTELIA EVO

KASUTUSJUHEND

Mudel HD8752



EE

02

PALUN LUGEGE JUHENDIT ENNE MASINA KASUTAMIST HOOLIKALT.

CE

 **Saeco**

TÄHTSAD ETTEVAATUSABINÕUD

Elektroniliste kodumasinate kasutamisel tuleks jälgida ettevaatusabinõusid, kaasa arvatud järgnevaid:

1. Palun lugege kogu juhendit.
2. Ärge puutuge seadme kuumi pindasid. Kasutage käepidemeid või nuppe.
3. Inimeste kaitsmiseks tule, elektrilöögi ja vigastuste eest, ärge kastke seadet kunagi vette ega muudesse vedelikesse!
4. Kui seadet kasutatakse laste poolt või lähedal on vajalik pidev järelevalve.
5. Kui te seadet ei kasuta, samuti enne puhastamist eemaldage pistik kontaktist. Enne osade paigaldamist või eemaldamist ja enne puhastamist laske seadmel jahtuda.
6. Ärge kasutage seadet, mille juhe või pistik on kahjustatud, samuti kui seadme töös esineb häireid või see on muul viisil kahjustatud. Viige seade vea tuvastamiseks, remondiks või reguleerimiseks lähimasse volitatud hooldusettevõttesse.
7. Ebasobivate või tootja poolt mittedoovitud tarvikute kasutamine võib põhjustada elektrilöögi või vigastuse.
8. Ärge kasutage seda õues.
9. Ärge jätke juhet rippuma üle laua või tööpinna serva, samuti vältige kontakti kuumade pindadega.
10. Ärge asetage seadet kuuma gaasi- või elektripõleti ega ahju lähedusse.
11. Alati ühendage voolujuhe kõigepealt masina külge ning alles seejärel seinakontakti. Masina vooluõrgust eemaldamiseks lülitage masin välja ning seejärel eemaldage pistik seinakontaktist.
12. Kasutage masinat ainult sihtotstarbeliselt.
13. Hoidke need kasutusjuhised alles!

HOIDKE SEE KASUTUSJUHEND ALLES!

ETTEVAATUST

See seade on mõeldud ainult koduseks kasutamiseks. Kõik teenused peale puhastamise ja hooldamise tuleks teostada autoriseeritud hoolduskeskuses.

Ärge asetage seadet vette. Tulekahju või elektrilöögi vältimiseks ärge võtke seadet koost lahti. Selle sees ei ole kasutaja poolt hooldatavaid osi. Parandustöid peavad teostama ainult volitatud hooldustöölised

1. Kontrollige pinget ja veenduge, et andmeplaadile märgitud pinge vastab seinakontakti pingele.
2. Ärge kunagi kasutage veepaagi täitmiseks sooja või kuuma vett. Kasutage ainult külma vett.
3. Hoidke oma käed ja juhe seadme töötamise ajal seadme kuumadest osadest eemal.
4. Ärge kunagi kasutage seadme puhastamiseks küürimispulbreid ega karemaid puhastamisvahendeid. Kasutage ainult pehmet veega niisutatud lappi.
5. Parima maitsega kohvi valmistamiseks kasutage destilleeritud või pudelivett. Soovitatav on teha katlakivieemaldust iga 2-3 kuu järel.
6. Ärge kasutage karamelliseeritud ega maitsestatud kohviube.

VOOLUJUHTME KASUTUSJUHEND

- A. Masinal on lühike voolujuhe (või lahtivõetav voolujuhe), et vähendada riski, et voolujuhe sõlmub või keegi sellesse takerdub.
- B. Saadaval on ka pikemaid eemaldatavaid toitejuhtmeid või pikendusjuhtmeid ja neid võib kasutada, kui seda tehakse väga ettevaatlikult.
- C. Kui kasutatakse pikka eemaldatavat toitejuhet või pikendusjuhet,
 1. Eemaldatavale voolujuhtmele või pikendusjuhtmele märgitud nimiaandmed peab olema vähemalt sama suured kui seadme nimiaandmed.
 2. Kui seade on maandatud tüüpi, siis pikendusjuhe peab olema maandatud tüüpi kolme soonega juhe, ja
 3. Pikem juhe tuleb paigaldada nii, et see ei ripuks üle tööpinna või laua serva, kust lapsed sellest tõmmata saavad või keegi sisse takerdub.

Õnnitleme teid Saeco Intelia EVO Class täisautomaatse espressomasina ostu puhul! Et Philipsi poolt pakutavast toest võimalikult palju kasu saada, siis registreerige oma toode aadressil www.philips.com/welcome.

See kasutusjuhend kehtib mudeli HD8752 kohta.

See masin sobib kohviubadest espresso valmistamiseks. Seda võib kasutada ka auru ja kuuma vee saamiseks.

Sellest kasutusjuhendist leiate informatsiooni, mida vajate selle kohvimasina paigaldamisel, kasutamisel, puhastamisel ning katlakivi eemaldamisel.

SISUKORD

OLULINE	4
Ohutusjuhised	4
Hoiatus.....	4
Hoiatus	5
Vastavus standarditele	5
PAIGALDAMINE	6
Toote ülevaade	6
Üldine kirjeldus	7
KASUTAMISEKS ETTEVALMISTAMINE	8
Masina pakend	8
Masina paigaldamine	8
ESMAKORDNE KASUTAMINE	10
Torustiku täitmine	10
Automaatne loputus/enesepuhastussükkel	11
Manuaalne loputussükkel	12
Vee kareduse mõõtmine ja programmeerimine	14
«INTENZA+» veefiltri paigaldus	15
«INTENZA+» veefiltri vahetus	16
REGULEERIMINE	18
Saeco kohandussüsteem	18
Keraamilise kohviveski reguleerimine	18
Aroomi reguleerimine (kohvi kangus)	19
Kohvikraani reguleerimine	20
Kohvikoguse reguleerimine	21
ESPRESSO JA KOHVI VALMISTAMINE	22
Kohvi valmistamine kohviubadest	22
Kohvi valmistamine jahvatatud kohvist	23
CAPPUCCINO VALMIATAMINE	24
KUUMAVEEVÄLJASTUS	25
PUHASTAMINE JA HOOLDUS	27
Masina igapäevane puhastamine	27
Veepaagi kaane igapäevane puhastamine	28
Cappuccinatore (piimavahustaja) igapäevane puhastamine	28
Masina iganädalane puhastamine	29
Tõmbamise seadmete iganädalane puhastamine	30
Cappuccinatore (piimavahustaja) igakuine puhastamine	32
Tõmbamise seadmete igakuine määrimine	36
Tõmbamise seadmete igakuine puhastamine «Coffee Oil Remover» abil	37
Kohviubade kolu igakuine puhastamine	39

KATLAKIVIEEMALDUS	40
PROGRAMMEERIMINE	44
Reguleeritavad parameetrid	44
Programmeerimisrežiimi näide	45
EKRAANISÜMBOLITETÄHENDUS	47
VEAOTSING	50
ENERGIA SÄÄSTMINE	52
Puhkerežiim	52
Utiliseerimine	52
TEHNILISED ANDMED	53
GARANTII JA HOOLDUS	53
Garantii	53
Hooldus	53
HOOLDUSTARVIKUTE TELLIMINE	54

OLULINE

Ohutusjuhised

See masin on varustatud ohutusfunktsioonidega. Sellest hoolimata lugege tähelepanelikult kõiki ohutuslaseid instruksioone ning vigastuste või kahjustuste vältimiseks kasutage masinat vaid nii nagu selles kasutusjuhendis on kirjeldatud. Säilitage see kasutusjuhend edaspidiseks.



Sõna **HOIATUS** ning see märk hoiatavad võimalike tõsiste vigastuste, eluohtlike situatsioonide ja/või masina kahjustumise eest.



Sõna **ETTEVAATUST** ning see märk hoiatavad võimalike kergete vigastuste ja/või masina kahjustumise eest.

Hoiatus

- Ühendage masin korralikult paigaldatud seinakontakti. Kontrollige toitepinge vastavust seadme nimiplaadil olevatele andmetele.
- Ärge jätkke juhett rippuma üle laua või tööpinnat serva, samuti vältige kontakti kuumade pindadega.
- Ärge kastke seadet, pistikut ega juhett vette (elektrilöögi oht).
- Ärge suunake kuuma vee juga kehaosadele: põletuse oht!
- Ärge puutuge seadme kuumi pindasid. Kasutage ainult käepidemeid või nuppe.
- Eemaldage pistik seinakontaktist:
 - Kui esineb häireid.
 - Masinat ei kasutata pikemat aega.
 - Hakkate masinat puhastama.
- Tõmmake pistikust, mitte voolujuhtmest. Ärge katsuge toitepistikut märgade kätega.
- Ärge kasutage seadet, mille pistik, toitejuhe või seade ise on kahjustatud.
- Ärge tehke seadmes ega juhtmest mingeid muudatusi. Igasuguste ohtude vältimiseks laske parandusi teha ainult Philipsi poolt autoriseeritud teeninduspunktides.
- See masin ei ole ette nähtud kasutamiseks füüsiliste, sensoorsete või vaimsete puuetega või muudele isikutele (sh lastele), kes teadmatuset või kogenematuset tõttu ei suuda seda ohutult kasutada, välja arvatud nende ohutuse eest vastutava isiku järelevalvet all või kui neid on õpetatud masinat ohutult kasutama.
- Lapsi tuleks jälgida, et nad ei mängiks seadmega.
- Ärge pange sõrmi ega esemeid kohviveskisse.

Ettevaatust

- Seade on mõeldud üksnes koduseks kasutamiseks. See seade ei ole mõeldud kasutamiseks poodide, kontorite, farmide ega teiste selliste töökeskkondade puhkeruumides.
- Pange seade alati tasasele ja stabiilsele pinnale.
- Ärge asetage masinat kuumade pindade, kuuma ahju, soojapuhuri ega teiste sarnaste soojusallikate kõrvale.
- Pange kohviubade kolusse ainult kohviubasid. Jahvatatud kohvi, lahustuva kohvi või teiste sarnaste ainete panemine kohviubade kolusse võib seadet kahjustada.
- Laske seadmel jahtuda enne osade paigaldamist või eemaldamist ja enne puhastamist.
- Ärge kunagi kasutage veepaagi täitmiseks sooja või kuuma vett. Kasutage ainult külma vett.
- Ärge kunagi kasutage seadme puhastamiseks küürimispulbreid ega karedaid puhastamisvahendeid. Kasutage ainult pehmet veega niisutatud lappi.
- Eemaldage katlakivi regulaarselt. Seade annab katlakivi eemaldamise vajadusest märku. Kui seda ei tehta, lakkab seade korralikult töötamast. Sellisel juhul garantii remondikuludid ei kata.
- Ärge hoidke seadet temperatuuril alla 0°C. Küttesüsteemis olev vesi võib külmuda ja seadet kahjustada.
- Ärge jätke vett veepaaki kui te seadet pikemat aega ei kasuta. Vesi võib saastuda. Kasutage masinas alati värsket vett.

Vastavus standarditele

Masin vastab 25. juulil 2005 avaldatud Itaalia seaduse "Direktiivide 2005/95/EC, 2002/96/EC ning 2003/108/EC rakendamine, ohtlike ainete kasutamine piiramisest elektroonikaseadmetes ning jäätmekäitlusest" artikli 13 lõikele 151.

See masin vastab Euroopa Liidu direktiivile 2002/96/EÜ.

PAIGALDAMINE

Toote ülevaade

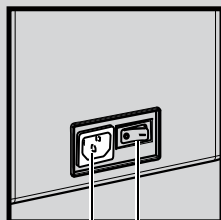
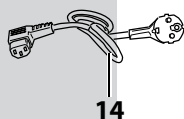
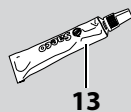
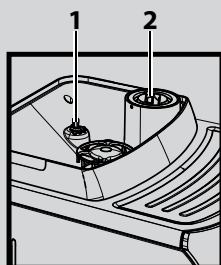

30

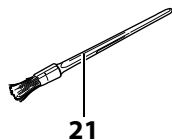
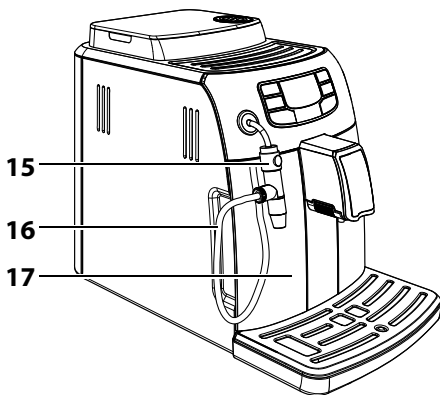
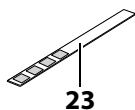
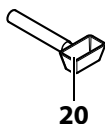
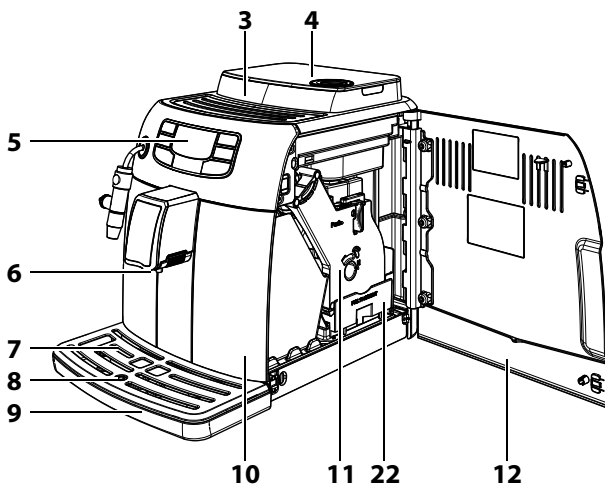

Üldine kirjeldus

1. Veski reguleerimise nupp
2. Eeljahvatatud kohvi sahtel
3. Kohviubade kolu
4. Kohviubade kolu kaas
5. Juhtpaneel
6. Jaoturi tila
7. Tassihooidiku rest
8. Tilkumisaluse täituvuse näidik
9. Tilkumisalus
10. Kohvipaksu sahtel
11. Keeduseadmed
12. Hooldusluuk
13. Keeduseadmete määre
14. Voolujuhe
15. Cappuccinatore (piimavahustaja)
16. Imemisvoolik
17. Veepaak
18. Voolujuhtme pesa
19. Töite nupp
20. Kohviveski reguleerimisvõti + jahvatatud kohvi mõõtekulpl
21. Puhastushari
22. Kohvijääkide sahtel
23. Vee kareduse test
24. Espresso valmistamise nupp
25. Kohvi valmistamise nupp
26. Kuuma vee/auru valimise nupp
27. ON/OFF nupp
28. "Aroma" - eel-jahvatatud kohvi valiku nupp
29. "MENU" (menüü) nupp
30. Katlakivi eemaldamise lahus (müüakse eraldi)

KASUTAMISEKS ETTEVALMISTAMINE

Masina pakend

Seadme originaalpakend on kujundatud ja loodud masina kaitsmiseks transpordi ajal. Me soovime originaalpakendit alles hoida, juhuks kui seadet on vaja tulevikus transportida.

Masina paigaldamine

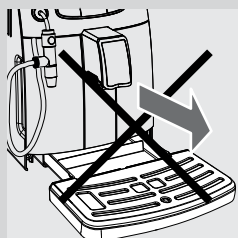
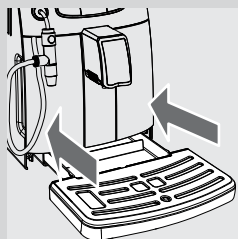
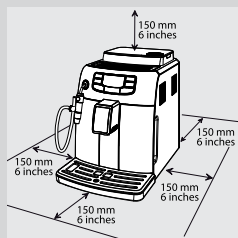

1 Võtke tilkumisalus restiga ning anum pakendist välja.

2 Võtke masin pakendist välja.

3 Parima tulemuse saavutamiseks soovime:

- Valige ohutu ja tasane pind, kus ei ole seadme ümberminemise ega vigastada saamise ohtu.
- Valige seadmele asukoht, mis on piisavalt valgustatud, puhas ning mille ligidal on kergesti ligipääsetav pistikupes.
- Jätke seadme külgedele piisavalt vaba ruumi nagu joonisel näidatud.

4 Paigaldage restiga tilkumisalus masina külge. Veenduge, et see on korralikult kohal.

Märkus:

Tilkumisalus kogub vett, mis tuleb iga loputuse/enesepuhastuse tsükli ajal kraanist välja, samuti ka kohvi, mida võib maha minna joogi valmistamise ajal. Tühjendage ja peske tilkumisalust iga päev ning iga kord, kui täis tilkumisaluse indikaator seda näitab.

Hoiatus:

Ärge MITTE KUNAGI eemaldage tilkumisalust vahetult pärast seadme tööle lülitamist. Oodake paar minutit, et masin saaks lõpetada loputuse/enesepuhastuse tsükli.

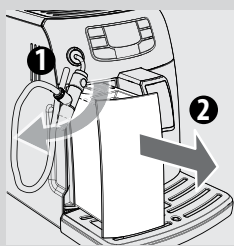

5 Eemaldage veepaak

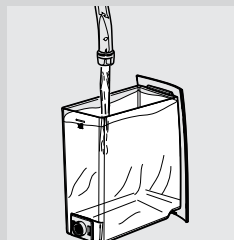

6 Loputage veepaak värske veega.

7 Täitke veepaak MAX tasemeni värske veega ja asetage see tagasi masinasse. Veenduge, et see on korralikult kohal.



8 Eemaldage kohviubade kolu kaas ja valage kohviomad aeglaselt kohviubade kolusse.

! **Hoiatus:**

Ärge mitte kunagi kallake veepaaki sooja, kuuma või gaasiga vett ega ühtegi teist vedelikku, sest need võivad veepaaki ja masinat kahjustada.

! **Märkus:**
Ärge valage kolusse liiga palju ube kuna see võib vähendada jahvatuse kvaliteeti.

! **Hoiatus:**

Valage kohviubade kolusse ainult kohviubasid. Jahvatatud kohv, lahustuv kohv, karamelliseeritud kohv ja kõik teised objektid võivad masinat kahjustada.

9 Pange kaas tagasi kohviubade kolule.

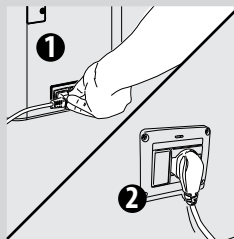

10 Ühendage pistik masina taga asuvasse pesasse.

11 Ühendage voolujuhtme teine ots vastava pingega seinakontakti.

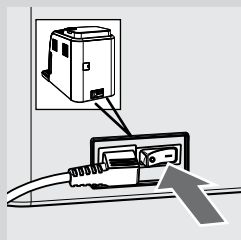

- 12** Masina tööle lülitamiseks vajutage toitenupule "I". Ekraanile kuvatakse puhkerežiimi ikoon.

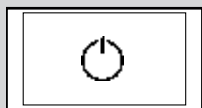

Must

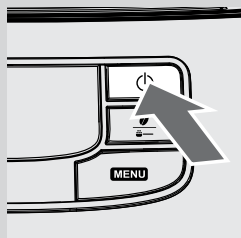

- 13** Seadme sisselülitamiseks vajutage nupule «» Ekraanil näidatakse, et torustik tuleb eelnevalt täita.

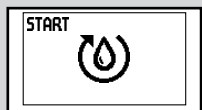

Kollane

ESMAKORDNE KASUTAMINE

Kui kasutate masinat esimest korda, peate sooritama järgmised tegevused:

- 1) Peate käivitama täitmistsükli.
- 2) Masin teostab automaatse loputuse/enesepuhastuse tsükli.
- 3) Peate käivitama käsitsi loputustsükli.

Torustiku täitmine

Selle käigus voolab puhas vesi läbi masina sisemise ringlussüsteemi ja seade soojeneb. See võtab mõne minuti.

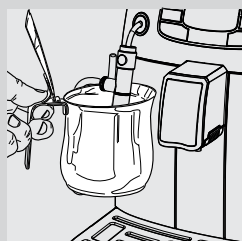

- 1** Asetage anum cappuccinatore alla.

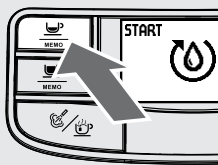

- 2** Tsükli käivitamiseks vajutage nupule «MEMO». Masin käivitab automaatse torustiku täitmise, lastes ettenähtud koguse vett läbi cappuccinatore välja.



Kollane

- 3** Riba ikooni all näitab protsessi edenemist. Protsessi lõppedes peatub seade automaatselt.

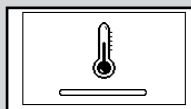

Kollane

- 4** Ekraanile kuvatakse masina soojenemise ikoon.

Automaatne loputus/enesepuhastustsükkel

Soojendusfaasi lõppemisel teeb masin automaatselt värske veega loputuse/enesepuhastuse tsükli. See võtab vähem kui minuti.



- 5** Asetage väikese koguse masinast tuleva vee püüdmiseks jaoturi tila alla mõni anum.



Kollane

- 6** Ekraanile kuvatakse järgmine pilt. Oodake, kuni tsükkel automaatselt lõpetatakse.



Märkus:

Väljutamist saab peatada, vajutades nupule «MEMO».

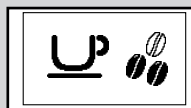

Roheline

- 7** Kui eelnevad sammud on täidetud, kuvab masin järgmise pildi.

Käsitsi loputustsükkel

Selle ajal käivitub kohvi valmistamise tsükkel ja värske vesi voolab läbi auru/kuuma vee torustiku. See võtab mõne minuti.



- 1 Pange anum tila alla.

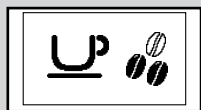

Roheline

- 2 Veenduge, et ekraanile kuvatakse järgmine pilt.

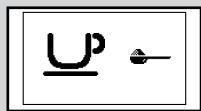

Roheline

- 3 Valige jahvatatud kohvi valmistamise funktsioon, vajutades nupule «». Ekraanile kuvatakse järgmine pilt.



Märkus:

Ärge pange masinasse jahvatatud kohvi.

- 4 Vajutage nupule «». Masin hakkab vett välja laskma.
- 5 Kui väljutamine on lõppenud, tühjendage anum. Korrake samme 1- 4 kaks korda, seejärel jätkake sammuga 6.
- 6 Eemaldage cappuccinatorelt tihtiga imemistoru.

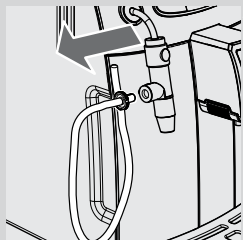

- 7 Asetage anum cappuccinatore alla.





Roheline

- 8** Vajutage nupule «» Kuvatakse järgmine ikoon.

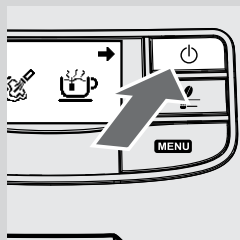

- 9** Kuuma vee väljutamise käivitamiseks vajutage nupule «».



Punane

- 10** Laske vett, kuni ilmub «Vesi otsas» ikoon

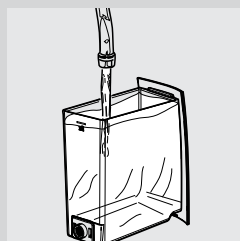

- 11** Lõpuks täitke veepaak uuesti MAX tasemeni. Nüüd on masin kohvi valmistamiseks valmis.

Näete ekraanipilti nagu vasakpoolsel joonisel näidatud

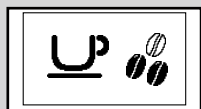

Roheline

- 12** Pange tihvt koos imemistoruga tagasi cappuccinatoresse.



Märkus:

Kui masinat ei ole kasutatud 2 nädalat või kauem, teeb masin peale sisselülitamist automaatselt loputuse/enesepuhastuse tsükli. Seejärel tuleb käivitada käsitsiloputustsükkel, kaasa arvatud kohvi valmistamine nagu eespool kirjeldatud.

Automaatne loputus/enesepuhastustsükkel algab automaatselt kui masina käivitata (külma boileriga), kui masin valmistub minema puhkerežiimile või pärast «» nupu vajutamist (peale kohvi valmimist).

Vee kareduse mõõtmine ja programmeerimine

Vee kareduse mõõtmine on väga tähtis, määramaks katlakivi eemaldamise sagedust ning et määrata, millal paigaldada "INTENZA+" veefilter (lisainformatsiooni saamiseks veefiltri kohta vaadake järgmist peatükki).
Vee kareduse mõõtmiseks järgige allpool toodud samme:

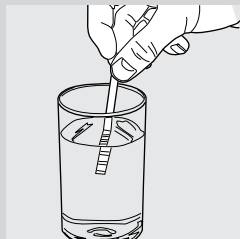

- 1 Kastke komplektis olev vee kareduse testriba üheks sekundiks vette.



Märkus:

Testriba on mõeldud ühekordseks kasutamiseks.

- 2 Oodake üks minut.

- 3 Vaadake, mitu ruutu on muutunud punaseks ja seejärel uurige tabelit.



Märkus:

Number testribal vastab vee kareduse kohandusseadetega.

Täpsemalt:

- 1 = 1 (väga pehme vesi)
- 2 = 2 (pehme vesi)
- 3 = 3 (kare vesi)
- 4 = 4 (väga kare vesi)

Tähed vastavad "INTENZA+" veefiltri all olevatele viidetele (vaadake järgmist peatükki).

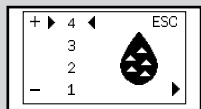
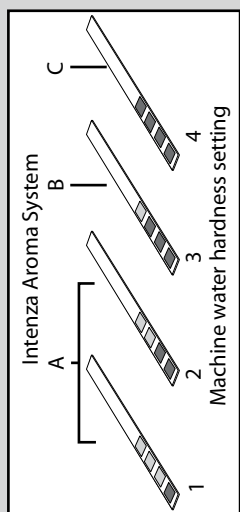

Kollane



- 4 Nüüd võite programmeerida vee kareduse.

Vajutage nupule «**MENU**» ja kerige «» nuppu vajutades lehte, kuni kuvatakse järgmine ikoon.



Märkus:

Masinal on standardne vee kareduse häälestus, mis sobib enamiku veetüüpidega.

- 5 Väärtuse suurendamiseks vajutage nupule «»», väärtuse vähendamiseks nupule «»».

- 6 Vajutage kinnitamiseks nupule «»».

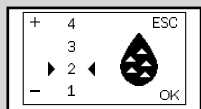

Kollane

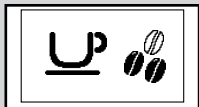

Roheline

- 7** MENU (menüü) programmist väljumiseks vajutage nupule «».

"INTENZA+" veefiltri paigaldamine

Me soovime paigaldada "INTENZA+" veefiltri, kuna see vähendab katlakivi kogunemist ja tagab teie kohvile tugevama aroomi.



"INTENZA+" veefilter on müügil eraldi. Lisainformatsiooni saamiseks vaadake selle kasutusjuhendi hooldustarvikute lehekülge.

Vesi on iga kohvi oluline komponent, seega on tähtis, et vett iga kord professionaalselt filtreeritakse. "INTENZA+" filtri kasutamine hoiab ära mineraalide kogunemist ja parandab vee kvaliteeti.

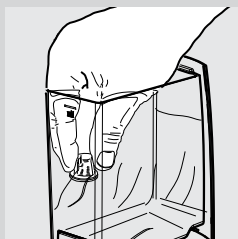

- 1** Eemaldage väike valge filter veepaagist ja hoidke seda kuivas kohas.

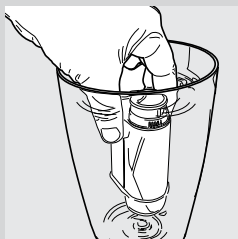

- 2** Eemaldage "INTENZA+" veefilter pakendist, loputage seda vertikaalselt (avatud osa üleval pool) külmas vees ning suruge õrnalt selle külgedele, et õhumullid välja lasta.

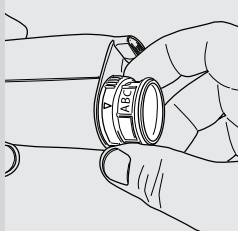

- 3** Paigaldage "INTENZA+" filter vastavalt mõõdetud tulemustele (vaadake eelmist peatükki) ja filtri all välja toodule:
- A = pehme vesi - vastab testribal ühele või kahele.
 - B = kare vesi (standard) - vastab testribal kolmele.
 - C = väga kare vesi - vastab testribal neljale.

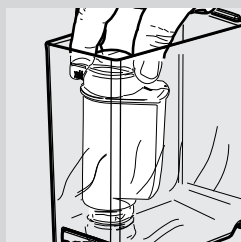

- 4 Asetage "INTENZA+" filter tühja veepaaki. Lükake seni, kuni seda ei saa enam alla poole lükata.
- 5 Täitke veepaak MAX tasemeni värske veega ja pange see tagasi masinasse.
- 6 Laske ülejäänud vesi kuuma vee funktsiooniga masinast välja (vt pt «Kuuma vee väljutamine»).
- 7 Täitke veepaak uuesti.

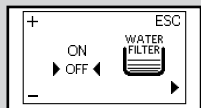

Kollane

- 8 Vajutage nupule «MENU» ja kerige «» nuppu vajutades lehte, kuni kuvatakse järgmine leht.

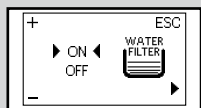

Kollane

- 9 Vajutage «ON» valimiseks « MEMO» nupule ning vajutage kinnitamiseks «» nuppu.

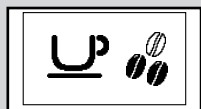

Roheline

- 10 Väljumiseks vajutage nupule «»

Nüüd on masin programmeeritud nii, et ta annaks teada, kui "INTENZA+" veefiltrit peab vahetama.

"INTENZA+" veefiltri vahetamine

Kui "INTENZA+" veefilter vajab väljavahetamist, siis kuvatakse järgmine ikoon.

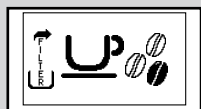

Kollane

- 1 Vahetage filter nagu eelmises peatükis kirjeldatud.

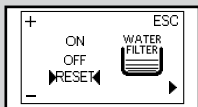

Kollane

2 Vajutage nupule «MENU» ja kerige «» nuppu vajutades lehte, kuni kuvatakse järgmine ikoon.

3 Valige «RESET» režiim. Vajutage kinnitamiseks nupule «».

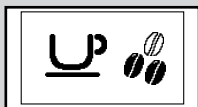

Roheline

4 Väljumiseks vajutage nupule «».

Masin on nüüd programmeeritud haldama uut veefiltrit.

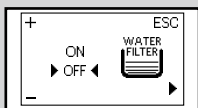

Kollane



Märkus:

Kui filter on juba paigaldatud ja tahate seda eemaldada (aga mitte vahetada), siis valige selle asemel "OFF".

Kui "INTENZA+" filtrit pole, siis paigaldage eelnevalt eemaldatud väike valge filter veepaaki.

KOHANDUSED

Masinale on võimalik teha mõningaid kohandusi, et tagada kohvi parim võimalik kvaliteet.

Saeco kohandussüsteem

Kohv on naturaalne toode ning selle omadused võivad muutuda vastavalt selle päritolule, liigile ja röstile. Sellel masinal on isekohanduv süsteem, mis võimaldab kasutada kõiki turul saadavalolevaid kohviubasid (välja arvatud karamelliseeritud ubasid).

Pärast mitme tassi kohvi valmistamist kohandab masin ennast automaatselt, et optimeerida kohvi tõmbamist vastavalt jahvatatud kohvi kohevusele.

Keraamilise kohviveski reguleerimine

Keraamiline kohviveski garanteerib iga kohviligi puhul alati täpse jahvatamise ning väldib ubade ülekuumenemist.

See säilitab kohvi täieliku aroomi ning pakub iga tassiga tõelist Itaalia maitset.



Hoiatus:

Kohviveskis on liikuvad osad, mis võivad olla ohtlikud. Seetõttu ärge pange kohviveskisse sõrmi ja/või esemeid. Reguleerige keraamilist kohviveskit ainult veski reguleerimise võtme abil. Enne kui hakkate kohviveski kolus midagi tegema, lülitage masin «ON/OFF» nupust välja ja eemaldage kohvimasin vooluvõrgust

Veskit on võimalik seadistada jahvatama vastavalt teie isiklikule maitsele.



Hoiatus:

Ubade kolus asuvat veski reguleerimise nuppu tuleb keerata ainult siis kui keraamiline kohviveski töötab.

Reguleerimiseks vajutage ja keerake kohviubade kolus all olevat veski reguleerimise nuppu, kasutades selleks masinaga kaasas olevat veski reguleerimise võtit.

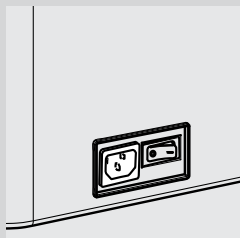

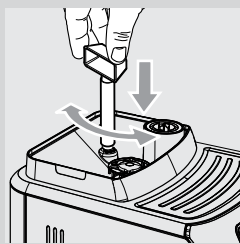

- 1** Vajutage ja keerake kohviubade kolu all olevat veski reguleerimise nuppu korraga ühe nõksu võrra. Maitseerinevust võite tunda pärast 2-3 tassi espresso valmistamist.

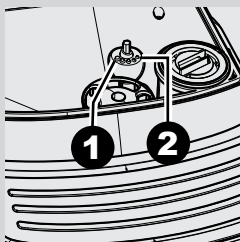

- 2** Kohviubade kolul olevad soovituslikud märgid näitavad jahvatuse häälestust. Valida saab 5 erineva jahvatushäälestuse vahel:
 1 - jäme jahvatus: kõige kergem maitse tumeda röstiga ubadesegule kuni
 2 - peen jahvatus: tugevaima maitse jaoks, heleda röstiga ubade segule.

Kui häälestate keraamilise kohviveski peenemale jahvatamisele, siis on teie kohvil tugevam maitse. Pehmema kohvimaitse jaoks häälestage veski jämedamale jahvatamisele.

Aroomi reguleerimine (kohvi kangus)

Valige oma lemmik-kohvisegu ja reguleerige kohviubade jahvatuskogust vastavalt oma maitsele. Võite valida ka eeljahvatusega kohvi funktsiooni.

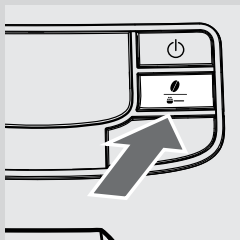

Märkus:

Valik tuleb teha enne kohvi valimist.

Võimalikud on 4 valikut, vajutades nupule «☉».

Iga «☉» nupu vajutusega muutub aroom ühe kraadi võrra, vastavalt valitud kogusele.

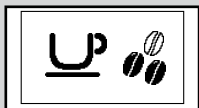

Roheline

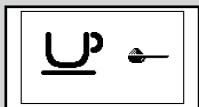

Roheline



= pehme aroom



= keskmine aroom



= kange aroom



= eeljahvatatud kohvi

Kohvijaoturi tila reguleerimine

Kohvikraani kõrgust saab muuta, et seda oleks teie erinevas suuruses tassidega parem kasutada.

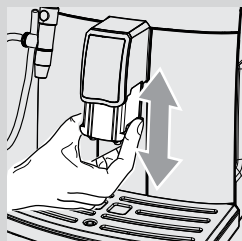

Tila kõrguse kohandamiseks liigutage seda sõrmedega ülesse või alla nagu joonisel näidatud.

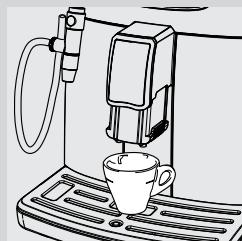

Soovituslikud positsioonid on: Väikestele tassidele;

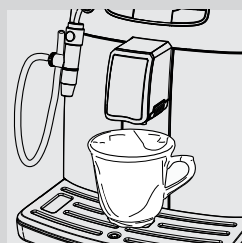

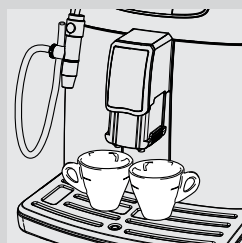

Suurtele tassidele;



Tila alla saab paigutada korraga kaks tassi, et valmistada kaks tassitäit kohvi üheaegselt.

Kohvikoguse reguleerimine

Masin võimaldab reguleerida kohvi kogust vastavalt teie maitsele ja/või tasside suurusele.

Iga kord «» või «» nuppu vajutades valmistab masin eelseatud koguse kohvi. Iga nuppu saab erinevate valmistuste jaoks eraldi programmeerida.

Järgmine protseduur kirjeldab «» nupu programmeerimist.

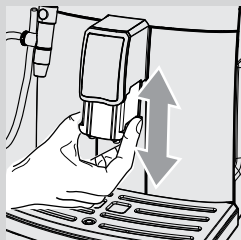

- 1 Asetage tass tila alla.



Roheline

- 2 Vajutage ja hoidke «» nuppu, kuni ekraanile kuvatakse "MEMO" ikoon. Seejärel laske nupp lahti. Masin on nüüd programmeeritud. Masin hakkab kohvi valmistama.





Roheline

- 3 Vajutage nupule «**STOP**» niipea kui soovitud kogus kohvi on valminud.

Nüüd on «» nupp programmeeritud ning iga kord kui seda vajutatakse, valmistab masin äsja määratud koguse espressot.



Märkus:

Kohvi nupu «» programmeerimiseks tuleb järgida samu astmeid. Kohvi valmistamise saate alati katkestada, vajutades nupule «» niipea kui soovitud kogus kohvi on valminud. Isegi kui olete kohvi «» nupu programmeerinud.

ESPRESSO JA KOHVI VALMISTAMINE

Enne kohvi valmistamist veenduge, et masina ekraanil ei ole kuvatud ühtegi teadet ja veepaak ning kohviubade kolu on täidetud.

Espresso ja kohvi valmistamine kohviubadest

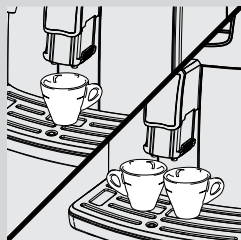

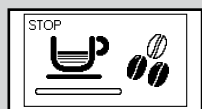

- 1 Asetage üks või kaks tassi tila alla.



Zaia



Zaš

- 2 Espresso või kohvi valmistamiseks vajutage soovitud aroomi valimiseks «» nupule.
- 3 Espresso valmistamiseks vajutage nupule «» ja kohvi valmistamiseks nupule «».
- 4 Ühe tassi kohvi valmistamiseks vajutage 1 kord soovitud nupule. Kuvatakse järgmine ikoon.
- 5 Kahe tassi kohvi valmistamiseks vajutage soovitud nupule kaks korda järjest. Kuvatakse järgmine ikoon.



Märkus:

Selles töörežiimis jahvatab ja doseerib masin automaatselt õige koguse kohvi. Kahe tassi espresso valmistamiseks on vajalik kaks jahvatustsükli, mille masin automaatselt teeb.

- 6 Pärast eelvalmistamise tsükli lõppemist hakkab tilast kohvi välja voolama.
- 7 Kohvi valmistamine peatub automaatselt kui eelprogrammeeritud tase on saavutatud; seejuures on võimalik seda ka varem katkestada vajutades «» nuppu.

Espresso ja kohvi valmistamine jahvatatud kohvist

See funktsioon võimaldab kasutada eel-jahvatatud kohvi ja kofeiinivaba kohvi. Jahvatatud kohvi funktsiooniga saab valmistada samaaegselt ainult ühe tassi kohvi.

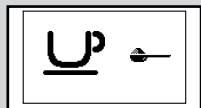

Roheline

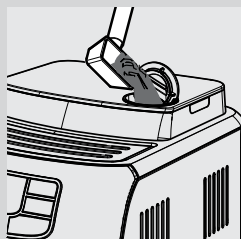

1 Vajutage eeljahvatatud kohvi funktsiooni valimiseks nupule «☕».

2 Tõstke eeljahvatatud kohvi sahtli kaas ja lisage üks mõõtlusikatäis kohvipulbrit sahtlisse. Kasutage ainult masinaga kaasasolevat mõõtelusikat. Seejärel sulgege jahvatatud kohvi sahtli kaas.



Hoiatus:

Lisage jahvatatud kohvi sahtlisse ainult eel-jahvatatud kohvi. Teised ained ja asjad võivad masinale põhjustada tõsisid kahjustusi. Selle parandamine ei kuulu garantii alla.

3 Espresso valmistamiseks vajutage nupule «☕» ja kohvi valmistamiseks nupule «MEMO». Kohvi valmistamine algab.

4 Pärast eelvalmistamise tsükli lõppemist hakkab tilast kohvi välja voolama.

5 Kohvi valmistamine peatub automaatselt kui eelprogrammeeritud tase on saavutatud; seejuures on võimalik seda ka varem katkestada, vajutades «MEMO» nuppu.

Peale kohvi valmimist naaseb masin põhimenüüsse.

Eeljahvatatud kohvist suurema hulga kohvi valmistamiseks korralke ülalkirjeldatud samme.



Märkus:

Kui jahvatatud kohvi sahtlisse pandud pole, saate lasta ainult vett.

Kui kogus on ületatud ja mõõdetud on 2 või enam mõõtlusikatäit kohvi, ei hakka masin tööle. Jaoturist võib lasta ainult vett ja jahvatatud kohv eemaldatakse kohvijääkide sahtlisse.

CAPPUCCINO VALMISTAMINE



Hoiatus:

Põletuse oht! Jaoturist võib eelnevalt lühidalt paiskuda piima ja auru. Kuum vesi /aur võib saavutada väga kõrge temperatuuri. Ärge kunagi puutuge seda paljaste kätega. Kasutage ainult vastavat käepidet.

1

Täite 1/3 anumast külma piimaga.



Märkus:

Optimaalse tulemuse saamiseks cappuccino valmistamisel kasutage külma (~5°C) piima, mille valgusisaldus oleks vähemalt 3 %. Võite vastavalt maitsele kasutada ka täispiima või madala rasvasisaldusega piima.

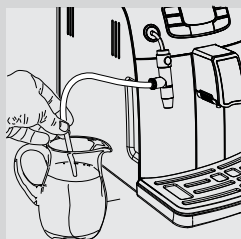

2

Pange imemisvoolik piimanõusse.



Hoiatus:

Veenduge, et imemisvoolik oleks hügieenilistel põhjustel väljapoold puhas.



3

Asetage tass cappuccinatore alla.

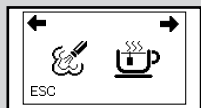

Roheline

4

Vajutage nupule «». Kuvatakse järgmine ikoon. Vajutage piima vahustamise alustamiseks nupule «».

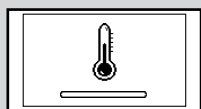

Kollane

5

Masina eelsoojenemisel võidakse kuvada järgmine ikoon.

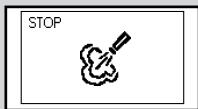

Roheline

6 Kui see ikoon ilmub, laseb masin vahustatud piima otse tassi.

7 Valamise peatamiseks vajutage nupule «».

8 Piima õigeks säilitamiseks pange anum tagasi külmikusse.

! **Hoiatus:**

Peale piima vahustamist puhastage cappuccinatore ja imemistoru, lastes anumasse väikese koguse kuuma vett. Detailsemad juhiseid vaadake peatükist «Puhastamine ja hooldus».

≡ **Märkus:**

Peale piima vahustamist on võimalik valmistada espressot või lasta kuuma vett.

KUUMA VEE LASKMINE

! **Hoiatus:**

Põletuse oht! Jaoturist võib eelnevalt lühidalt paiskuda kuuma vett. Kuum vesi /aur võib saavutada väga kõrge temperatuuri: ärge puutuge seda paljaste kätega. Kasutage ainult vastavat käepidet.

Enne kuuma vee laskmist kontrollige, kas masin on kasutamiseks valmis ja vee-paak täidetud.

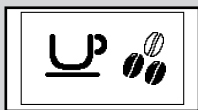

Roheline

1 Eemaldage cappuccinatorelt tihvt imemistoruga.

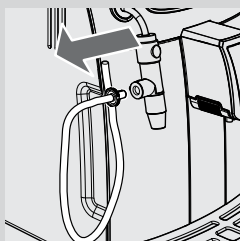

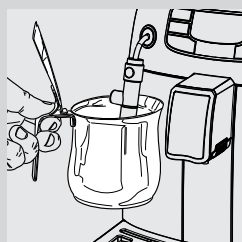

2 Asetage anum cappuccinatore alla.

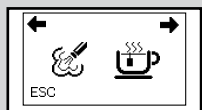

Roheline

3 Vajutage nupule «☺☺», kuvatakse järgmine ikoon.

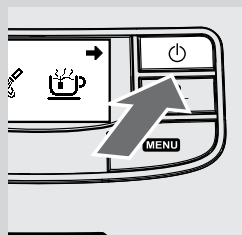

4 Kuuma vee väljutamise käivitamiseks vajutage nupule «☺».

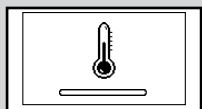

Kollane

5 Masina eelsoojenemisel võidakse kuvada järgmine ikoon.



Roheline

6 Ilaske soovitud kogus kuuma vett. Kuuma vee laskmise lõpetamiseks vajutage «☺☺» nupule.

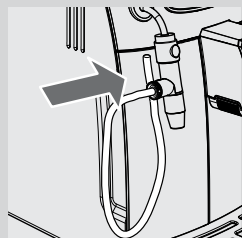

7 Pange tihvt koos imemistoruga tagasi cappuccinatoreesse.

PUHASTAMINE JA HOOLDUS

Masina igapäevane puhastamine



Hoiatus:

Masina õigeaegne puhastamine ja hooldamine on väga olulised, kuna need pikendavad teie masina eluiga. Teie masin puutub pidevalt kokku niiskuse, kohvi ja kattlakiviga!

Selle peatükis kirjeldatakse detailselt, milliseid toimingud ja kui sageli on vaja sooritada. Kui te oma masinal kattlakivi ei eemalda, võib see lõppeda sellega, et teie masin enam ei tööta. Selle parandamine EI kuulu garantii alla.



Märkus:

- Kasutage masina puhastamiseks pehmet ja niisket riidetükki.
- Ärge peske seadme detaile nõudepesumasinas.
- Ärge asetage masinat vette.
- Ärge kasutage masina puhastamisel alkoholi, lahusteid ja/või teravaid esemeid.
- Ärge kuivatage masinat ja/või selle osi mikrolaineahjus ja/või ahjus.

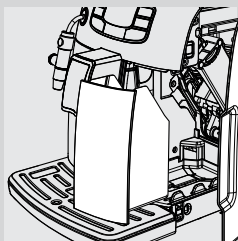

- 1** Tühjendage ja puhastage kohvipulbri sahtel iga päev sisselülitatud masinaga. Muid tegevusi võib teha ainult siis kui seade on väljalülitatud ja pistik kontaktist eemaldatud.

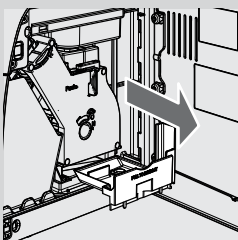

- 2** Tühjendage ja puhastage masinas olev kohvijääkide sahtel. Avage hooldusluuk, eemaldage kohvijääkide sahtel ja tühjendage see jääkidest.

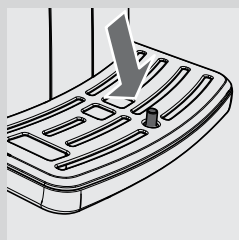
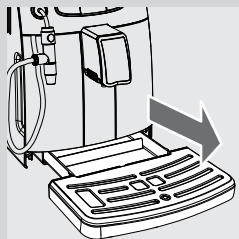

- 3 Tühjendage ja puhastage tilkumisalus. Tehke seda ka siis, kui täis tilkumisaluse indikaator on üles tõusnud.

Igapäevane veepaagi puhastamine

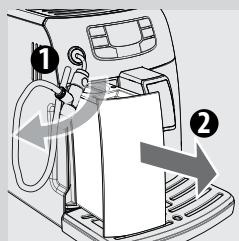

- 1 Eemaldage väike valge filter või "INTENZA+" veefilter (kui see on paigaldatud) veepaagist ja peske see jooksva joogivee all.
- 2 Pange väike valge filter või "INTENZA+" veefilter (kui see on paigaldatud) tagasi seda üheaegselt õrnalt vajutades ja keerates.
- 3 Täitke veepaak värsket joogiveega.

Cappuccinatore igapäevane puhastamine

Hügieenilistel põhjustel ja ideaalseks piima vahustamiseks on väga oluline puhastada cappuccinatore otsakut iga päev või alati pärast kasutamist.

Iga kord peale piima vahustamist toimige järgmiselt:

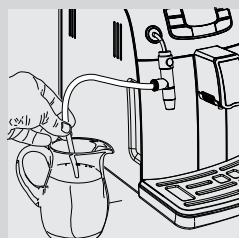

- 1 Pange imemisvoolik puhta veega täidetud anumasse.

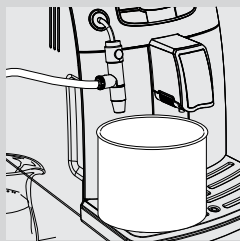

- 2 Asetage tühi anum cappuccinatore alla.



Roheline

- 3 Vajutage nupule «». Kuvatakse järgmine ikoon.

- 4 Vajutage auru valimiseks nupule «».

- 5 Masina eelsoojenemisel võidakse kuvada järgmine ikoon.

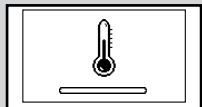

Kollane

- 6 Masina väljutusfaasis kuvatakse järgmine ikoon. Laske cappuccinatorest vett kuni välja tulev vesi jääb selge.

Väljutamise peatamiseks vajutage nupule «».

- 7 Puhastage imemisvoolik väljast niiske lapiga.

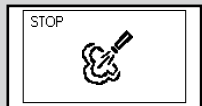

Roheline

Iganädalane masina puhastamine

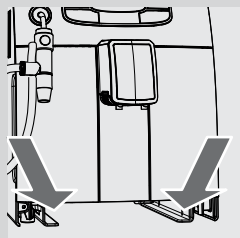

- 1 Tühjendage ja puhastage tilkumisalus.

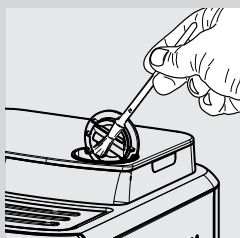

- 2 Jahvatatud kohvi sahtli puhastamiseks kasutage puhastusharja.

Iganädalane keeduseadmete puhastamine

Keeduseadmeid tuleks puhastada iga kord kui kohviubade kolu täidetakse või vähemalt üks kord nädalas.

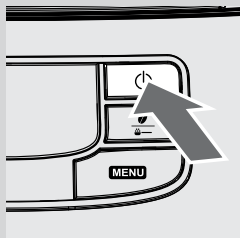

- 1 Lülitage masin välja, vajutades nupule «» ja eemaldage kohvimasin vooluvõrgust.

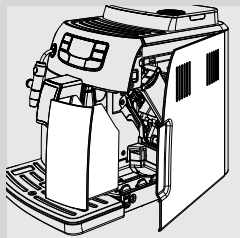

- 2 Tühjendage kohvipulbri sahtel. Avage hooldusluuk.

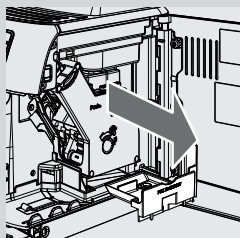

- 3 Eemaldage ja puhastage masinas olev kohvijääkide sahtel.

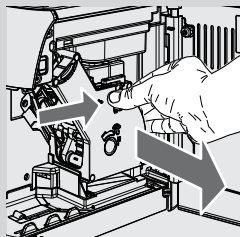

- 4 Eemaldage keeduseadmed vajutades «PUSH» nupule ja tõmmates seda käepidemest.

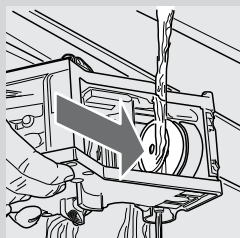

- 5 Peske keeduseadmed jooksva leige vee all põhjalikult puhtaks ja puhastage ettevaatlikult keeduseadmete filter.



Hoiatus:

Ärge kasutage keeduseadmete pesemiseks pesuvahendit/seepi.

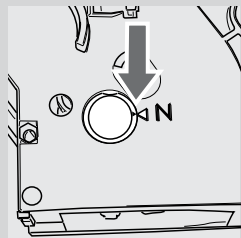

6 Laske keeduseadmetel õhu käes kuivada.

7 Peske masina sisemus korralikult, kasutades pehmet kergelt niisket lappi.

8 Veenduge, et keeduseadmed on puhkeasendis; kaks märki peavad ühtima. Kui need ei ühti, liikuge punkti 9 juurde.

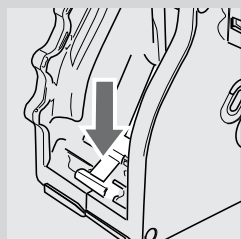

9 Tõmmake ettevaatlikult hooba alla, kuni see on kontaktis keeduseadme alusega ja kaks vastavat märki keeduseadme küljes on kohakuti.

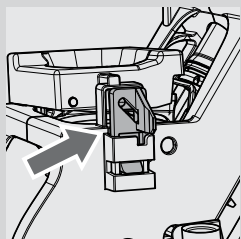

10 Veenduge, et keeduseadme hoob on lukustatud õigesse positsiooni. Selleks suruge tugevalt «PUSH» nuppu kuni kuulete klõpsatust. Kontrollige, kas kang on ülemises positsioonis. Kui mitte, siis proovige uuesti.

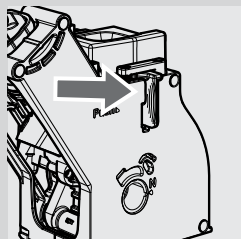

11 Pange keeduseadmed oma kohale, kuni need lukustuvad oma kohale «PUSH» nuppu vajutamata.

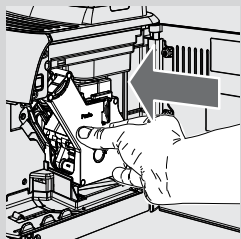

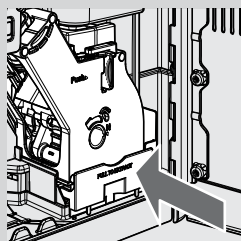

12 Sisestage kohvijääkide sahtel ning sulgege hooldusluuk.

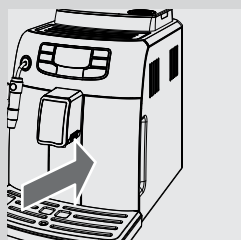

13 Sisestage kohvipulbri sahtel.

Cappuccinatore igakuine puhastamine

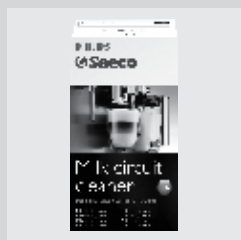

Iga kuu tuleb teostada cappuccinatore põhjalikum puhastus, kasutades «Saeco Milk Circuit Cleaner»-it. «Saeco Milk Circuit Cleaner» on müügil eraldi. Lisainformatsiooni saamiseks vaadake selle kasutusjuhendi hooldustarvikute lehekülge.



- 1** Veenduge, et cappuccinatore on korralikult paigaldatud.
- 2** Valage piimapuhastuspakke anumasse. Lisage ½ liitrit sooja vett ja laske sellel täielikult lahustuda.

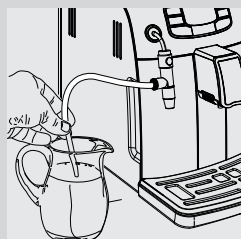

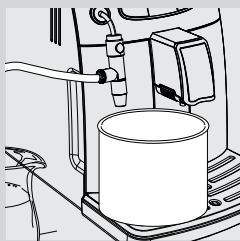

3 Sisestage imemisvoolik anumasse.



- 4 Asetage suur anum (1,5 L) cappuccinatore alla.



Roheline

- 5 Vajutage nupule «». Kuvatakse järgmine ikoon. Auru väljutamiseks vajutage nupule «».

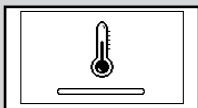

Kollane

- 6 Masina eelsoojenemisel kuvatakse järgmine ikoon.



Roheline

- 7 Väljutuse ajal kuvatakse järgmine ikoon. Kui lahus on otsas, vajutage väljutamise peatamiseks nupule «».

**Hoiatus:****Ärge kunagi jooge protseduuri ajal väljutatud lahust.**

- 8 Loputage anum hoolikalt ning täitke see ½ l puhta veega loputustsükli tegemiseks.



- 9 Sisestage imemisvoolik anumasse.

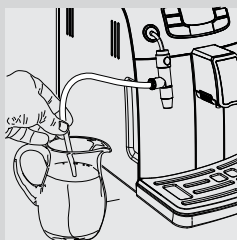

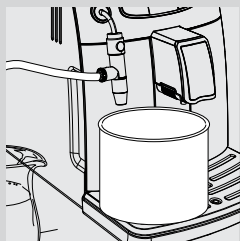



10 Tühjendage nõu ning asetage see tagasi cappuccinatore alla.



Roheline

11 Vajutage nupule «». Kuvatakse järgmine ikoon. Auru väljutamiseks vajutage nupule «».

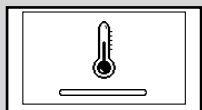

Kollane

12 Masina eelsoojenemisel võidakse kuvada järgmine ikoon.

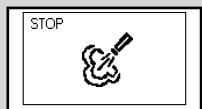

Roheline

13 Masina väljutusfaasis kuvatakse järgmine ikoon. Kui vesi on otsas, vajutage väljutamise peatamiseks nupule «».

14 Peske kõik cappuccinatore otsaku osad järgmiselt.

15 Eemaldage imemistoru.

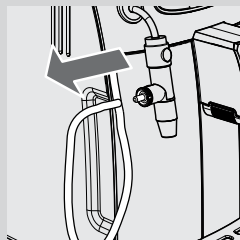

16 Eemaldage cappuccinatore otsak masinalt.

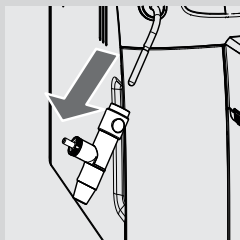

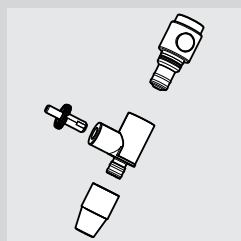

17 Eemaldage kõik pildil näidatud osad.

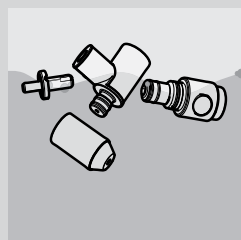

18 Puhastage kõik osad leiges vees.

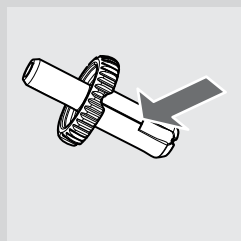

19 Veenduge, et kõik piima jäägid on ühenduspesalt eemaldatud (vt noolt pildil). Kui seda ei tehta, ei ole võimalik piima vahustada. Puhastage see hoolikalt abrasiivse niiske lapiga.

20 Pange cappuccinatore osad uuesti kokku ja asetage see tagasi masinasse.

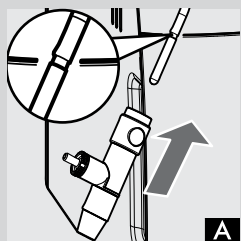

21 Sisestage cappuccinatore kuni see lukustub kohale aurutorul (Jn A).

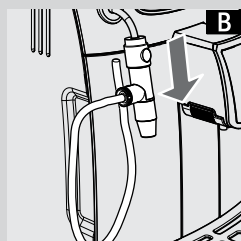

! **Hoiatus:**

Kui cappuccinatore on lükatud kuni piirikuni (üle markeeritud koha), ei pruugi see korralikult toimida, kuna piima ei imeta.

sellisel juhul peatage valmistamine, laske cappuccinatorel jahtuda ja tõmmake seda **KERGELT** tagasi (Jn B) kuni see on tagasi oma õigel kohal (Jn A). Cappuccinatore normaalseks töötamiseks järgige seda protseduuri.

Igakuine keeduseadmete määrimine

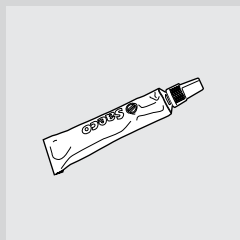

Määrige keeduseadmeid pärast 500 tassi kohvi valmistamist või vähemalt kord kuus.

Keeduseadmete määrimiseks vajalikku Saeco mäaret saab osta eraldi.

Lisainformatsiooni saamiseks vaadake selle kasutusjuhendi hooldustarvikute lehekülge.



Hoiatus:

Enne keeduseadmete määrimist peske neid voolava vee all ja kuivatage need nagu kirjeldatud peatükis "Iganädalane keeduseadmete puhastamine".

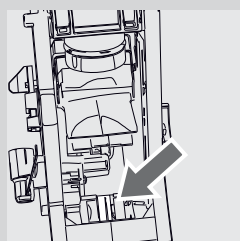
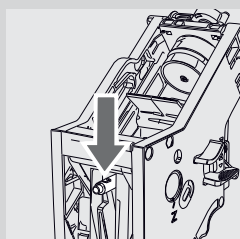
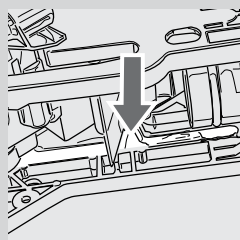
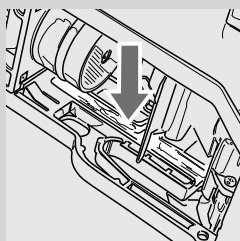

- 1 Pange mäaret võrdselt mõlemale küljuhile.

- 2 Määrige ka võlli.

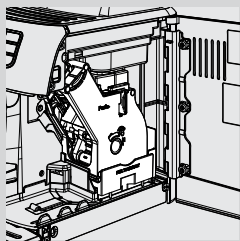

- 3 Pange keeduseadmed masinasse tagasi kuni need lukustuvad oma kohale (vaadake peatükki "Iganädalane keeduseadmete puhastamine"). Sisestage kohvijääkide sahtel
- 4 Sulgege hooldusluuk. Sisestage kohvipulbri sahtel.

Igakuine keeduseadmete puhastamine kohviõli eemaldaja ("Coffee Oil Remover") abil



Iganädalase puhastamise kõrval soovitame iga u 500 tassi kohvi järel läbi teha kohviõli eemaldamise puhastustsükli «Coffee Oil Remover» abil. See tegevus viib keeduseadmete puhastamise lõpule. «Coffee Oil Remover» on eraldi müügil. Lisainformatsiooni saamiseks vaadake selle kasutusjuhendi hooldustarvikute lehekülge.

! Hoiatus:

Toote "Coffee Oil Remover" tablette kasutatakse ainult puhastamiseks ja neil ei ole katlakivi eemaldamise toimet. Katlakivi eemaldamiseks kasutage Saeco katlakivi eemaldamise lahust ja järgige juhendeid peatükis "Katlakivi eemaldamine".



- 1 Pange anum tila alla.

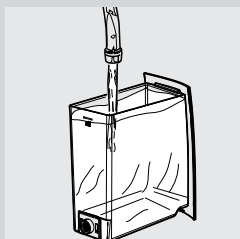

- 2 Täitke veepaak kuni MAX tasemeni puhta veega.

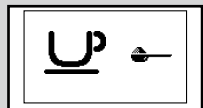
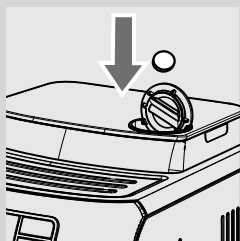

Roheline

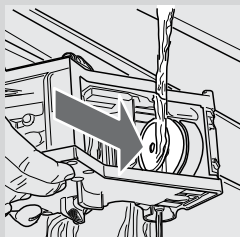
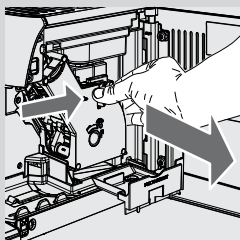

3 Pange "Coffee Oil Remover" tablett jahvatatud kohvi sahtlisse.

4 Eeljahvatatud kohvi funktsiooni valimiseks kohvi lisamata vajutage nupule «».

5 Tsükli käivitamiseks vajutage nupule «».

6 Oodake, kuni masin väljutusprotsessi automaatselt lõpetab.

7 Masina väljalülitamiseks vajutage «» nuppu ja laske lahusel mõjuda vähemalt 15 minutit. Veenduge, et olete väljutatud vee eemaldanud.



8 Lülitage masin sisse ja oodake kuni loputussüklil on lõppenud.

9 Eemaldage kohvipulbri sahtel ja avage hooldusluuk. Eemaldage kohvijääkide sahtel ja seejärel keeduseade.

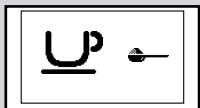
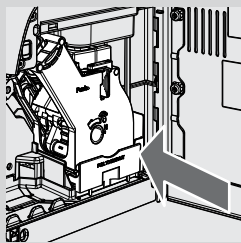
10 Peske keeduseadmed hoolikalt puhta veega.



Roheline

- 11** Peale keeduseadmete loputamist pange need masinasse tagasi kuni need lukustuvad oma kohale (vaadake peatükki "Iganädalane keeduseadmete puhastamine"). Sisestage kohvipaksu sahtel ja kohvipulbri sahtel. Sulgege hooldusluuk.
- 12** Eeljahvatatud kohvi funktsiooni valimiseks kohvi lisamata vajutage nupule «».
- 13** Tsükli käivitamiseks vajutage nupule « MENO ».
- 14** Korrake samme 12-13 kaks korda. Veenduge, et olete väljutatud vee eemaldanud.
- 15** Tilkumisaluse puhastamiseks asetage «Coffee Oil Remover» tablett sahtlisse, täitke see 2/3 ulatuses kuuma veega. Laske puhastusvahendi lahusel mõjuda u 30 minutit, seejärel loputage hoolikalt.

Igakuine kohviubade kolu puhastamine

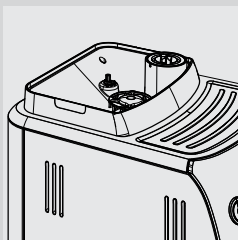

Puhastage kohviubade kolu kord nädalas kui see on tühi, lapiga tolmu ning kohviubade eemaldamiseks. Seejärel täitke see uuesti ubadega.

KATLAKIVIEEMALDUS

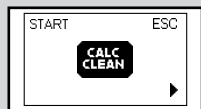

Kollane

Katlakivieemaldus kestab umbes 35 minutit.

Katlakivi koguneb masinasse kasutamise käigus. See vajab regulaarset eemaldamist, vältimaks vee- ja kohvitorustiku ummistumist. Seade annab katlakivi eemaldamise vajadusest märku. Seadme ekraanile ilmuv CALC CLEAN ikoon annab märku katlakivi eemaldamise vajadusest.



Hoiatus:

Kui te oma masinal katlakivi ei eemalda, võib see lõppeda sellega, et teie masin enam ei tööta ning sellisel juhul garantii parandamist ei kata.

Kasutage ainult Saeco katlakivi eemaldit. See vahend on loodud masina parema toimimise tagamiseks

Saeco katlakivieemaldi on müügil eraldi. Lisainformatsiooni saamiseks vaadake selle kasutusjuhendi hooldustarvikute lehekülge.



Hoiatus:

Ärge kunagi jooge katlakivi eemaldamise lahust ega ühtegi vedelikku, mis katlakivi eemaldamise tsükli käigus väljutatakse. Ärge kunagi kasutage katlakivi eemaldamiseks äädikat.



Märkus:

Katlakivieemalduse käigus ärge lülitage masinat välja. Kui see juhtub, alustab masin tsükli algusest.

Katlakivi eemaldamise tsükli alustamiseks järgige allpool olevaid juhiseid:

Enne katlakivieemaldust

- 1 Tühjendage tilkumisalus.

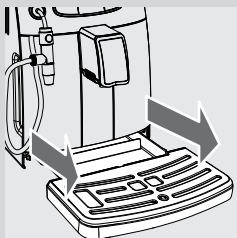

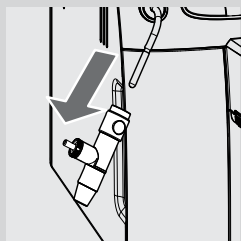

- 2 Eemaldage cappuccinatore kuuma vee/auru torult.
- 3 Eemaldage "INTENZA+" veefilter veepaagist kui see on paigaldatud.

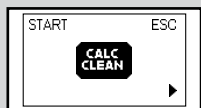

Kollane

- 4 Vajutage nupule «MENU». Vajutage «☕» nupule kuni ilmub järgnev kuva.

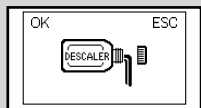

Punane

- 5 Vajutage katlakivi eemalduse menüüsse sisenemiseks nupule «☕».

**Märkus:**

Kui vajutate nupule «☕» kogemata, siis katkestamiseks vajutage nupule «⏻».

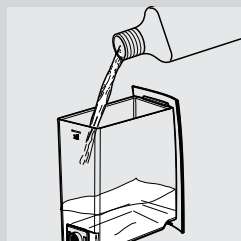

- 6 Eemaldage veepaak ja kallake kogu Saeco katlakivi eemaldamise lahus veepaaki. Täitke veepaak kuni MAX tasemeni puhta veega.

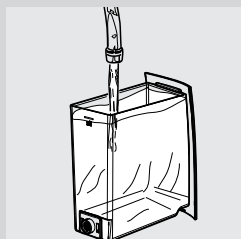

- 7 Paigaldage veepaak masinasse tagasi.

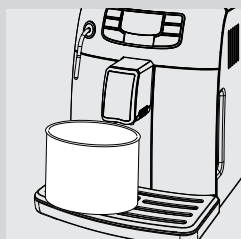

- 8 Asetage suur anum (1,5 L) nii auru/kuuma vee toru kui ka jaoturi tila alla.

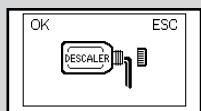

Punane

- 9 Tsükli käivitamiseks vajutage nupule «».



Punane

- 10 Masin alustab teatud intervalliga lahuse väljutamist. Ekraanile kuvatakse tsükli edenemine.



Punane

Märkus:

Kui teil on vaja anumad tühjendada, siis vajutage protsessi peatamiseks nupule «».

Protsessi jätkamiseks vajutage nupule «».

See võimaldab tühjendada anumad või minna masinast lühikeseks ajaks eemale.



Punane

- 11 Kui kuvatakse järgmine ikoon, on veepaak tühi.

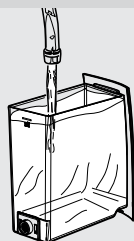

- 12 Eemaldage veepaak, loputage ja täitke kuni MAX tasemeni puhta veega. Pange veepaak masinasse tagasi.

- 13 Tühjendage tilkumisalus ja asetage see tagasi.

- 14 Tühjendage nõu ning asetage see tagasi auru/kuuma vee toru ja jaoturi tila alla.



Punane

- 15 Kui sisestate veepaagi masinasse, kuvatakse järgmine ikoon. Loputustsükli käivitamiseks vajutage nupule «».



Punane

- 16 Kui kuvatakse järgmine ikoon, on veepaak tühi. Korrake sammu 12 - 15. Seejärel liikuge sammule 17.

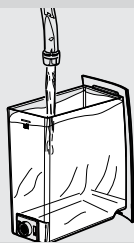

17 Kui veepaak on tühi, eemaldage see, loputage ja täitke kuni MAX tasemeni puhta veega. Pange veepaak masinasse tagasi.

18 Tühjendage nõu ning asetage see tagasi jaoturi tila otsaku alla.

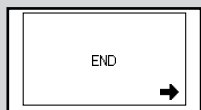

Punane

19 Kui loputussükliks vajalik kogus vett on väljutatud, kuvatakse järgmine ikoon. Tsüklist väljumiseks vajutage nupule «».



Kollane

20 Masin alustab automaatselt torustiku täitmist.

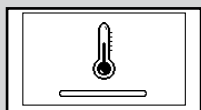

Kollane

21 Nüüd teeb masin soojenduse ja automaatse loputussükli, et valmistuda uueks kohviteoks.

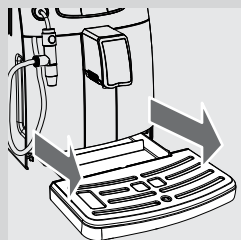

22 Tühjendage tilkumisalus ja asetage see tagasi.

23 Eemaldage ja tühjendage anum.

24 Katlakivi eemaldus on lõppenud.

25 Paigaldage "INTENZA+" veefilter (kui on olemas) tagasi veepaaki ja lisage cappuccinatore.



Märkus:

Katlakivi eemaldamise protsessi lõppedes peske keeduseadmed nagu kirjeldatud peatükis "Iganädalane keeduseadmete puhastamine".

Kahe loputussükli läbimine on vajalik, tagamaks kõikides puhastusvahendi jääkide täieliku eemaldamise masinast. Kui veepaak ei ole MAX tasemeni täidetud, võib masin vajada kolme või enamat tsükli.

PROGRAMMEERIMINE

Mõningaid masina sätteid võib kasutaja reguleerida vastavalt oma eelistustele.

Reguleeritavad parameetrid

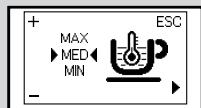

Kollane

Kohvi temperatuur

See seadistus võimaldab teil reguleerida kohvi temperatuuri.

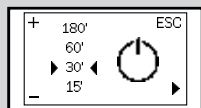

Kollane

Taimer (puhkerežiim)

See seadistus võimaldab teil reguleerida masina puhkerežiimile lülitumise aega.

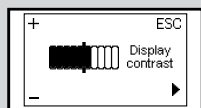

Kollane

Kontrastsus

See seadistus võimaldab teil reguleerida ekraani kontrastsust ekraaniteadete paremaks nägemiseks.

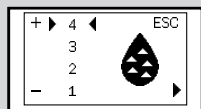

Kollane

Vee karedus

See seadistus võimaldab teil reguleerida vee karedust vastavalt teie piirkonna vee näitajatele.

- 1 = väga pehme vesi
- 2 = pehme vesi
- 3 = kare vesi
- 4 = väga kare vesi

Täpsema teabe saamiseks vaadake pt «Vee kareduse mõõtmine ja programmeerimine»

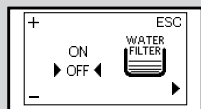

Kollane

INTENZA+ veefilter

See funktsioon võimaldab hallata "INTENZA+" veefiltrit. Täpsemalt vt vastavast peatükist.

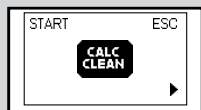

Kollane

Katlakivieemaldus

See funktsioon võimaldab käivitada katlakivi eemalduse.

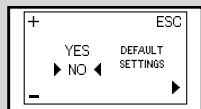

Kollane

Tehaseseaded

See funktsioon võimaldab taastada seadme tehasesätteid.

Programmeerimisrežiimi näide

Selles näites selgitame, kuidas muuta ekraani kontrastsust. Samal viisil toimige ka teiste funktsioonide puhul.

Menüüd saab programmeerida vaid siis kui seade on sisselülitatud ja ekraan toimib.

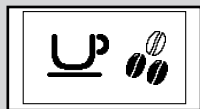

Roheline

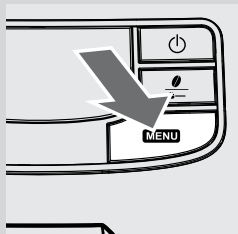

- 1 Vajutage programmeerimiseks nupule «MENU».

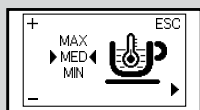

Kollane

- 2 Kuvatakse esimene lehekülg.

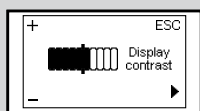
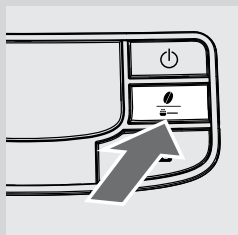

Kollane

- 3 Funktsioonide lehtede kerimiseks kuni ekraani kontrastsuse funktsiooni kuvamiseni vajutage nupule «☰».

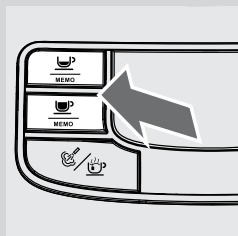

- 4 Funktsiooni väärtuse suurendamiseks või vähendamiseks vajutage nuppudele «☰» või «☷».

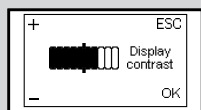

Kollane

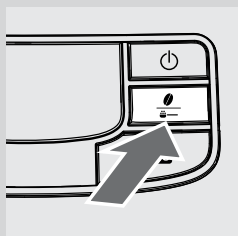

- 5 Kui väärtus on muudetud, ilmub ekraanile «OK». Vajutage kinnitamiseks nupule «».

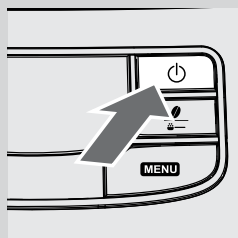

- 6 Programmist väljumiseks vajutage nupule «».



Märkus:

Masin väljub automaatselt programmeerimisrežiimist kui seda ei kasutata 3 minuti jooksul. Kui funktsiooni väärtus muudeti, kuid ei kinnitatud, seda ei salvestata.

EKRAANISÜMBOLITE TÄHENDUS

Seade on varustatud värvikoodide süsteemiga, et muuta ekraani signaalide mõistmine kasutajale lihtsamaks.
Ikoonid on värvikoodidega vastavalt valgusfoori põhimõttele.

Valmis signaalid (Roheline värv)

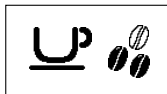

Masin jookide valmistamiseks valmis.

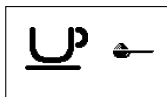

Masin on valmis jahvatatud kohvist kohvi valmistamiseks.

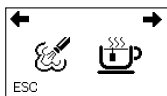

Auru või kuuma vee valik

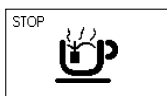

Kuuma vee väljutus

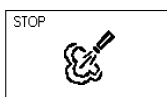

Auru väljutus

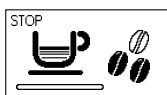

Masin valmistab ühe tassi espressot.

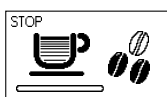

Masin valmistab ühe tassi kohvi.



Masin valmistab kaks tassi espressot.



Masin valmistab kaks tassi kohvi.

Valmis signaalid (Roheline värv)



Masin programmeerib valmistatava kohvi koguse.

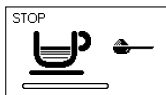

Kohvi valmistamine jahvatatud kohvist käib.

Hoiatussignaalid (kollane värv)

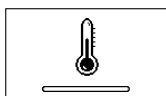

Masin kuumeneb jookide või kuuma vee väljutamiseks.

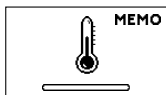

Masin kuumeneb jookide programmeerimise ajal.



Masin sooritab loputussüklit. Oodake kuni masin on täielikult jahtunud.

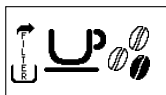

"INTENZA+" veefilter tuleb vahetada.



Masina lähtestamise tõttu lähtestatakse keeduseadmed.

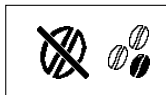

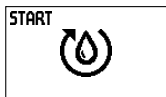

Täitke kohviubade kolu ubadega ja alustage tsüklit uuesti.



Torustiku täitmine.



Masinast on vaja katlakivi eemaldada. Vajutage katlakivi eemalduse menüüsse sisenemiseks nupule «». Järgige samme selle kasutusjuhendi peatükis "Katlakivi eemaldamine".

Kui soovite katlakivi eemaldada hiljem, vajutage masina kasutamise jätkamiseks «» nuppu. Kui te katlakivi ei eemalda, võib teie masin lõpetada töötamise. Garantii EI KATA kahjusid, mis on põhjustatud sellest, et katlakivi ei eemaldata piisavalt tihti.

Hoiatussignaalid (punane värv)

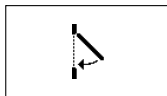

Sulgege hooldusluuk.



Täitke kohviubade kolu.



Asetage keeduseadmed masinasse.

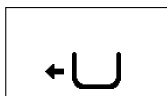

Sisestage kohvipulbri sahtel

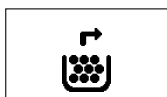

Tühjendage kohvipaksu sahtel ja kohvipulbri sahtel.

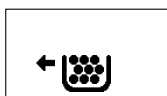

Enne masina väljalülitamist sisestage kohvipulbri sahtel täielikult.



Täitke veepaak.

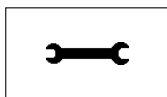



Lülitage masin välja. 30 sekundi pärast lülitage seade uuesti sisse. Korrake tegevust 2-3 korda.

Kui masin tööle ei hakka, pöörduge lähimasse Philips Saeco klienditeeninduskeskusesse. Klienditeeninduse kontaktid garantiilehelt või veebilehelt www.philips.com/support.

VEAOTSING

See peatükk annab ülevaate kõige tavalisematest probleemidest, mis võivad tekkida teie masinaga. Kui te ei suuda probleemi lahendada allpool oleva informatsiooni abil, külastage veebilehte www.philips.com/support, et näha nimekirja korduma kippuvatest küsimustest (FAQ) või võtke ühendust oma riigi Philips Saeco klienditeenindusega. Kontaktid leiate garantiilehelt või veebilehelt www.philips.com/support.

Probleem	Põhjused	Lahendus
Masin ei lülitu sisse.	Masin ei ole ühendatud vooluvõrku.	Ühendage masin vooluvõrku.
Tilkumisolus saab täis, kuigi vett ei ole väljutatud.	Mõnikord väljutab masin vett automaatselt tilkumisolusele, et loputada torustikku ning tagada optimaalne masina toimimine.	See on masina normaalne käitumine.
Punane «  » ikoon on alati kuvatud.	Kohvipulbri sahtel tühjendati kui masin oli väljalülitatud.	Kohvipulbri sahtel tuleb alati tühjendada siis kui masin on sisselülitatud. Oodake sahtli uuesti sisestamisega, kuni kuvatakse «  » ikoon.
Kohv ei ole piisavalt kuum.	Tassid on külmad.	Soojendage tasse kuuma veega.
Kuuma vett või auru ei väljutata.	Aurutoru ava on ummistunud.	Puhastage aurutoru ava nõela abil. Enne selle tegevuse sooritamist veenduge, et masin on välja lülitatud ja jahtunud.
	Cappuccinatore on must (kui on olemas).	Puhastage cappuccinatore.
Kohv ei ole piisavalt kreemjas (vaadake märkust).	Kohvisort ei sobi, kohv ei ole värskelt röstitud või jahvatus on liiga jäme.	Vahetage kohvi segu või muutke veski seadistusi nagu kirjeldatud peatükis "Keeraamilise kohviveski reguleerimine".
Masinal võtab kaua aega, et üles soojeneda, või vee kogus, mis veetorst tuleb, on liiga väike.	Masinal on katlakivi ummistus.	Puhastage masin katlakivist.
Keeduseadmeid ei saa eemaldada.	Keeduseadmed on paigast ära.	Lülitage masin sisse. Sulgege hooldusluuk. Keeduseadmed lähevad automaatselt algpositsiooni.
	Kohvipaksu sahtel on masinas.	Eemaldage esmalt kohvipaksu sahtel ja seejärel keeduseadmed.
Tõmbamiseadme all on palju kohvipulbrit.	Kohv ei sobi automaatmasinas kasutamiseks.	Võib olla on vajalik muuta kohvitüüpi või kohviveski seadistusi.

Probleem	Põhjused	Lahendus
Masin jahvatab kohviube, kuid kohvi ei väljuta (vaadake märkust). (Vt. märkust)	Vett ei ole.	Täitke veepaak ja torustik (pt «Esmakordne kasutamine»)
	Keeduseadmed on mustad.	Puhastage keeduseadmed nagu kirjeldatud peatükis "Iganädalane keeduseadmete puhastamine".
	Torustik ei ole täidetud.	Täitke torustik (pt «Esmakordne kasutamine»)
	See võib juhtuda kui masin on kogust automaatselt reguleerinud.	Valmistage mõned tassid kohvi nagu kirjeldatud peatükis "Saeco kohandussüsteem".
	Jaoturi tila on must.	Puhastage jaoturi tila.
Kohvipulber on liiga lahja. (Vt. märkust)	See võib juhtuda kui masin on kogust automaatselt reguleerinud.	Valmistage mõned tassid kohvi nagu kirjeldatud peatükis "Saeco kohandussüsteem".
Kohvi valmib liiga aeglaselt (vaadake märkust).	Jahvatus on liiga peen.	Vahetage kohvisegu või muutke veski häälestust nagu kirjeldatud peatükis "Keraamilise kohviveski reguleerimine".
	Torustik ei ole täidetud.	Täitke torustik (pt «Esmakordne kasutamine»)
	Keeduseadmed on mustad.	Puhastage keeduseadmed nagu kirjeldatud peatükis "Iganädalane keeduseadmete puhastamine".
Jaoturi tilast lekib kohvi.	Jaoturi tila on umbes.	Puhastage jaoturi tila ja selle ava.



Märkus:

Need probleemid on ootuspärased kui kohvisorti on muudetud või kui masin on alles paigaldatud. Sellisel juhul oodake, kuni masin ennast kohandab nagu kirjeldatud peatükis "Saeco kohandussüsteem".

ENERGIA SÄÄSTMINE

Puhkerežiim

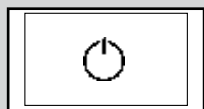



Must

Saeco täisautomaatne espressomasin on loodud energiat säästvana, mida tähistab A klassi energiamärgis.

30 minuti möödudes viimasest tegevusest lülitub seade automaatselt välja. Kui jook on valmis, teeb masin loputussükli.

Puhkerežiimis on energiatarbimine vähem kui 1 Wh.

Masina tööle lülitamiseks vajutage mõne sekundi vältel «» nuppu (kui masina taga olev voolunupp on seatud «»). Kui boiler on külm, teeb masin esmalt läbi loputussükli.

UTILISEERIMINE

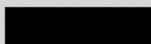

Seda toodet ei tohi ära visata tavalise olmeprügi hulgas. See tuleb viia vastavasse ümbertöötlemise punkti. Sellega aitate kaitsta keskkonda.

- Pakkematerjal on taaskasutatav.
- Masin: eemaldage seade vooluõrgust ning lõigake voolujuhe läbi.
- Viige seade ja voolujuhe teeninduskeskusesse või avalikku jäätmekäitluspunkti.

See toode vastab Euroopa Liidu direktiivile 2002/96/EÜ.

See sümbol tootel tähendab, et seda toodet ei tohi kohelda kui majapidamisprügi.

Selle asemel tuleb toode viia sobivasse elektriliste ja elektrooniliste seadmete kogumispunkti.

Tagades toote korrektse ümbertöötlemise, aitate vältida potentsiaalseid negatiivseid tagajärgi keskkonnale ja inimeste tervisele, mis kaasneksid käesoleva toote väära jäätmekäitlusega. Täpsemat teavet käesoleva toote ümbertöötlemise kohta saate kohalikust omavalitsusest, jäätmekäitlusettevõttest või poest, kust te selle toote ostsite.

TEHNILISED ANDMED

Tootjal on õigus teha muudatusi masina tehnilistes andmetes.

Nominaalne pinge voolunäitajad vooluvarustus	Etikett asub seadme hooldusluugi siseküljel.
Korpuse materjal	Termoplast
Mõõdud (l x k x s)	265,5 x 341 x 449 cm
Kaal	9 kg
Toitejuhtme pikkus	1,2 m
Juhtpaneel	Esipaneelil
Cappuccinatore (piimavahustaja)	Ainult cappuccino valmistamiseks
Tassi maht	110 mm
Veepaak	1,5 liitrit – eemaldatav
Kohviubade kolu	Maht 300 g
Kohvipulbri sahtli mahutavus	10
Pumba rõhk	15 baari
Boiler	Roostevabast terasest
Ohutusmehhanism	Termokaitse

GARANTII JA HOOLDUS

Seadmete garantii

Lisainformatsiooni saamiseks garantii ja seotud tingimuste kohta lugege garantii-lehte, mis on eraldi kaasa pandud.

Hooldus

Me soovime, et jääksite oma Philips Saeco kohvimasinaga rahule. Kui te pole seda veel teinud, siis registreerige oma ost aadressil **www.philips.com/welcome**, et saaksime sinuga ühenduses olla ning saata puhastamise ja katlakivi eemaldamise kohta meeldetuletusi.

Kui te vajate teenindust või tuge, külastage Philipsi veebilehte aadressil www.philips.com/support või võtke ühendust oma riigi Philips Saeco infoliiniga. Kontaktinformatsiooni leiate garantiilehelt, mis on eraldi kaasa pakitud, või aadressilt **www.philips.com/support**.

HOOLDUSTARVIKUTE TELLIMINE

Kasutage masina puhastamiseks ja katlakivi eemaldamiseks ainult Saeco hooldustarvikuid.

Tooteid on võimalik osta Philipsi internetipoest aadressilt www.shop.philips.com/service, kohalikult edasimüüjalt või autoriseeritud teeninduskeskustest.

Kui teil esineb probleeme sobivate hooldustarvikute saamisega, võtke ühendust oma riigi Philips Saeco infoliiniga.

Kontaktid leiate garantiilehelt või veebilehelt www.philips.com/support.

Ülevaade hooldustoodetest



- Katlakivi eemaldamise lahus CA6700



- INTENZA+ veefilter CA6702

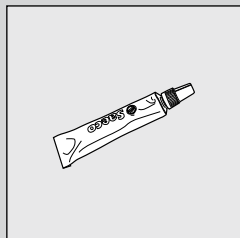

- Määre HD5061



- Kohviõli eemaldaja CA6704



- Hooldustarvikute pakk CA6706



- Piimatorustiku puhastaja CA6705





www.philips.ee

Tootja säilitab õigused muuta seadet ilma sellest eelnevalt ette teatamata.