

Registrer produktet ditt å få assistanse på nettstedet
www.philips.com/welcome

09

Norsk

INTELIA EVO

Type HD8752 / HD8881

BRUKSANVISNING



NO

60

LES DENNE BRUKSANVISNINGEN NØYE FØR DU BRUKER MASKINEN.

CE

 **Saeco**

Gratulerer med kjøpet av den superautomatiske kaffemaskinen Saeco Intelia EVO Class!

*For å få mest mulig ut av Saecos assistansetjeneste, bør du registrere produktet ditt på **www.philips.com/welcome**.*

Denne bruksanvisningen er gyldig for modellen HD8752 og HD8881.

Maskinen er laget for tilbereding av espressokaffe ved bruk av hele kaffebønner, og til utførsel av damp og varmt vann. I denne bruksanvisningen finner du all informasjonen du trenger for å installere, bruke, rengjøre og avkalke maskinen din.

SAMMENDRAG

VIKTIG	4
Sikkerhetsindikasjoner	4
Advarsel	4
Advarsler	6
Samsvar med normene	7
INSTALLASJON	8
Oversikt over produktet	8
Generell beskrivelse	9
FORBEREDELSE	10
Maskinens emballasje	10
Installasjon av maskinen	10
FØRSTE GANGS BRUK	12
Oppfylling av kretsen	12
Automatisk skylle-/rengjøringsyklus	13
Manuell skyllesyklus	14
Måling og programmering av vannhardhet	16
Installering av vannfilteret "INTENZA+"	17
Utskifting av vannfilteret "INTENZA+"	19
REGULERINGER	20
Saeco Adapting System	20
Regulering av keramisk kaffekvern	20
Aromaregulering (kaffens intensitet)	21
Regulering av uttak	22
Regulering av vannmengden i koppen	23
TILBEREDING AV KAFFE OG ESPRESSO	24
Tilbereding av kaffe og espresso laget på kaffebønner	24
Uttak av espressokaffe med forhåndsmalt kaffe	25
TILBEREDING AV CAPPUCINO	26
UTTAK AV VARMT VANN	28
RENGJØRING OG VEDLIKEHOLD	30
Daglig rengjøring av maskinen	30
Daglig rengjøring av vannbeholderen	31
Daglig rengjøring av den automatiske melkeskummen	31
Ukentlig rengjøring av maskinen	32
Ukentlig rengjøring av kaffeenheden	33
Månedlig rengjøring av den automatiske melkeskummen	35
Månedlig smøring av kaffeenheden	40
Månedlig rengjøring av kaffeenheden med avfettingstabletter	41
Månedlig rengjøring av kaffebønnebeholderen	43
AVKALKING	44
PROGRAMMERING	48
Regulerbare parametre	48
Programmeringseksempel	49
BETYDNINGEN TIL SYMBOLENE PÅ DISPLAYET	51
PROBLEMLØSNING	54
ENERGISPARING	56
Standby	56
Avhending	56
TEKNISKE DATA	57
GARANTI OG ASSISTANSE	57
Garanti	57
Assistanse	57
BESTILLING AV VEDLIKEHOLDSPRODUKTER	58

VIKTIG

Sikkerhetsindikasjoner

Maskinen er utstyrt med sikkerhetsinnretninger. Du må likevel lese sikkerhetsanvisningene som er beskrevet i denne bruksanvisningen nøye, slik at du unngår skader på personer eller gjenstander.

Ta vare på denne bruksanvisningen for eventuell fremtidig referanse.



Begrepet **ADVARSEL** og dette symbolet varslar brukeren om faresituasjoner som kan forårsake alvorlige personskader, livsfare og/eller skader på maskinen.



Begrepet **FORSIKTIG** og dette symbolet varslar brukeren om farlige situasjoner som kan forårsake lettere personskader og/eller skader på maskinen.

Advarsel

- Koble maskinen til et egnet strømuttak, hvis hovedspenning er i samsvar med apparatets tekniske data.
- Unngå at strømkabelen henger ned fra bordet eller arbeidsbenken og at den kommer i kontakt med varme overflater.
- Legg aldri maskinen, støpselet eller strømkabelen i vann: fare for elektrisk støt!
- Rett aldri vannspruten mot noen deler av kroppen: Fare for forbrenning!
- Ikke ta på de varme overflatene. Bruk håndtak og brytere.

- Ta støpselet ut av kontakten:
 - hvis det skulle oppstå uregelmessigheter,
 - hvis maskinen ikke skal brukes over lengre tid,
 - før du går i gang med rengjøring av maskinen.Trekk i støpselet og ikke i selve kabelen. Ikke ta på støpselet med våte hender.
- Ikke bruk maskinen hvis støpselet, strømkabelen eller selve maskinen er skadet.
- Ikke endre maskinen eller strømkabelen på noen som helst måte. Alle reparasjoner må foretas av et servicesenter som er godkjent av Philips for å unngå enhver form for fare.
- Maskinen er ikke laget for å brukes av barn under 8 år.
- Maskinen kan kun brukes av barn på 8 år (eller mer) hvis de først har fått opplæring i korrekt bruk av maskinen og er oppmerksomme på farene som knytter seg til dette, eller hvis de er under oppsyn av en voksen.
- Rengjøring og vedlikehold må ikke foretas av barn, med mindre de er eldre enn 8 år og under oppsyn av en voksen.
- Hold maskinen og strømkabelen utenfor rekkevidde av barn under 8 år.
- Maskinen kan brukes av personer med reduserte fysiske, mentale eller sansemessige evner, eller med utilstrekkelig erfaring og/eller kunnskap hvis de først har fått opplæring i korrekt bruk av maskinen og er oppmerksomme på farene som knytter seg til dette, eller hvis de er under oppsyn av en voksen.
- Du må passe på at barna ikke leker med apparatet.
- Putt aldri fingrene eller andre gjenstander inn i kaffekvernen.

Advarsler

- Maskinen er kun laget for bruk i hjemmet og er ikke egnet for bruk på steder som kantiner, eller kjøkken på kontorer, i butikker, gårder eller på andre arbeidsplasser.
- Plasser alltid maskinen på en plan og stabil overflate.
- Plasser aldri maskinen på varme overflater, i nærheten av varme stekeovner, varmeovner eller lignende varmekilder.
- Du skal alltid bare helle kaffebønner i beholderen. Malt kaffe, pulverkaffe eller andre gjenstander vil kunne skade maskinen hvis de kommer inn i kaffebønnebeholderen.
- La maskinen avkjøles før du setter inn eller fjerner en hvilken som helst del.
- Ikke hell varmt eller kokende vann i beholderen. Bruk kun kaldt vann.
- Ikke bruk slipepulver eller aggressive rengjøringsmidler til rengjøring. En myk klut fuktet med vann er nok.
- Foreta avkalking av maskinen regelmessig. Det er maskinen som varsler om når den behøver avkalking. Hvis denne operasjonen ikke foretas vil apparatet slutte å virke korrekt. I så tilfelle vil en eventuell reparasjon ikke dekkes av garantien!
- Ikke oppbevar maskinen ved temperaturer under 0 °C. Restvannet inne i oppvarmingssystemet vil kunne fryse og dermed skade maskinen.
- La det aldri være igjen vann i beholderen hvis maskinen ikke brukes over lengre tid. Vannet vil kunne forurennes. Bruk bare friskt vann hver gang du bruker maskinen.

Samsvar med normene

Maskinen er i samsvar med art. 13 av det italienske lovdekretet av den 25. juli 2005, nr. 151 "Ikrafttredelse av direktivene 2005/95/EF, 2002/96/EF og 2003/108/EF, angående reduksjon av farlige stoffer i elektriske og elektroniske apparater, og kassering av avfall".

Denne maskinen er i samsvar med europadirektivet 2002/96/EF.

Dette Philips-apparatet er i overensstemmelse med alle gjeldende aktuelle standarder og normer hva angår eksponering for elektromagnetiske felter.

INSTALLASJON

Oversikt over produktet

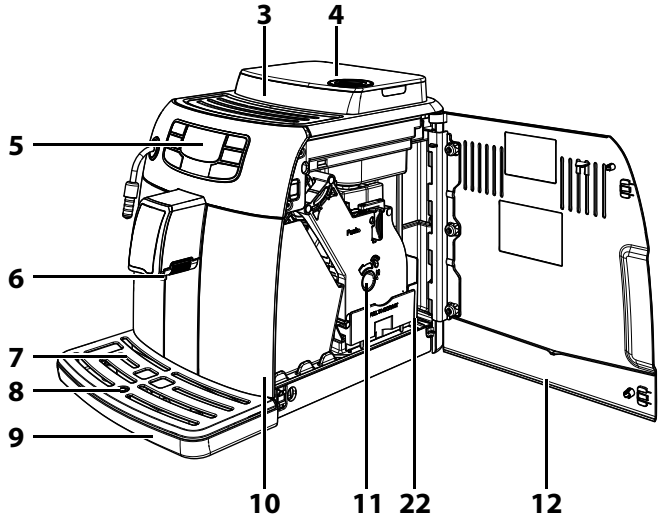
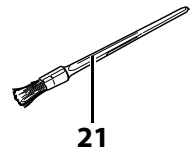
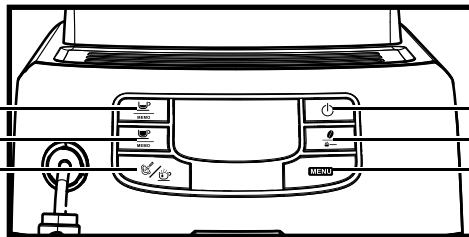
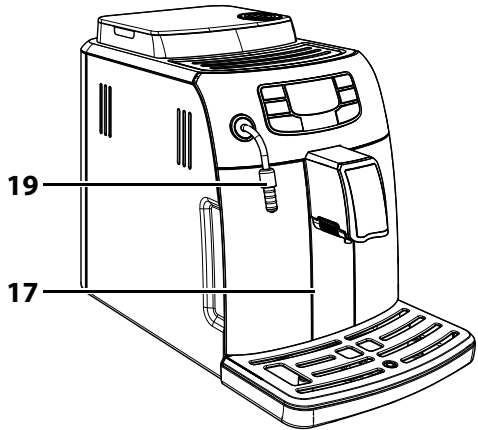
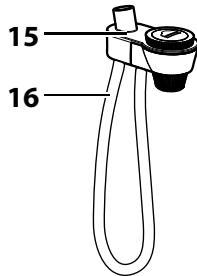
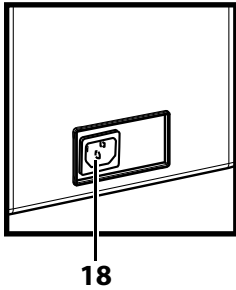
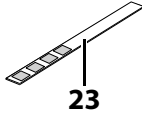
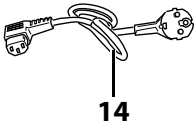
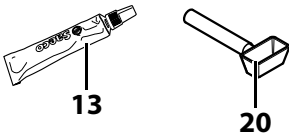
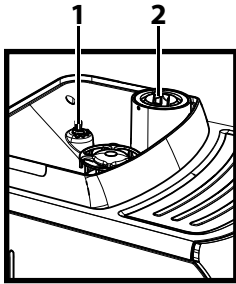

Generell beskrivelse

1. Velger for regulering av kaffekvern
2. Rom for forhåndsmalt kaffe
3. Kaffebønnebeholder
4. Lokk til kaffebønnebeholder
5. Betjeningspanel
6. Kaffeuttak
7. Kopperist
8. Indikator for full dråpesamler
9. Dråpesamler
10. Grutsamler
11. Kaffeenhets
12. Betjeningsluke
13. Fett for kaffeenhets - selges separat
14. Strømkabel
15. Automatisk melkeskummer
16. Oppsugingsrør
17. Vannbeholder
18. Stikkontakt strømkabel
19. Dampør + gummibeskyttelse for automatisk melkeskummer
20. Nøkkel for regulering av kaffekvern + Måleskje for forhåndsmalt kaffe
21. Rengjøringspensel - selges separat
22. Kaffesamler
23. Vannhardhetstest
24. Tast for uttak av espresso
25. Tast for kaffeuttak
26. Tast for valg av varmt vann/damp
27. ON/OFF-tast
28. Bryteren "Aroma" - Forhåndsmalt kaffe
29. "MENU"-tast
30. Avkalkingsløsning - selges separat

FORBEREDELSE

Maskinens emballasje

Originalemballasjen er designet og laget for å beskytte maskinen under frakt. Vi anbefaler at du tar vare på emballasjen for eventuell framtidig transport.

Installasjon av maskinen

1 Ta dråpesamleren med rist ut fra emballasjen.

2 Ta maskinen ut av emballasjen.

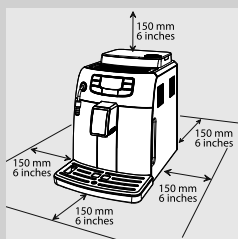

3 For optimal bruk anbefaler vi å:

- Velge et underlag som er sikkert, jevnt, og hvor ingen kan velte maskinen eller skades av den.
- Velg et sted som er tilstrekkelig opplyst, hygienisk og med en stikkontakt lett tilgjengelig.
- La det være en minimumsavstand mellom veggene og maskinen som angitt i figuren.

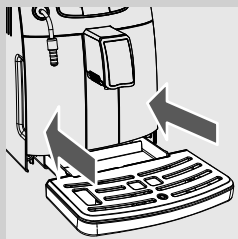

4 Sett dråpesamleren med rist inn på maskinen. Kontroller at den er satt helt inn.



Merk:

Opgaven til dråpesamleren er å samle opp vannet som kommer ut fra uttaket under den automatiske skylle-/rengjøringssyklusen, og den eventuelle kaffen som vil kunne komme ut under tilberedning av drikker. Tøm og vask dråpesamleren daglig, og hver gang indikatoren viser at den er full.

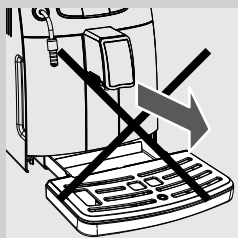

Forsiktig:

IKKE ta ut dråpesamleren rett etter at du har slått på maskinen. Vent i et par minutter til skylle-/rengjøringssyklusen er over.

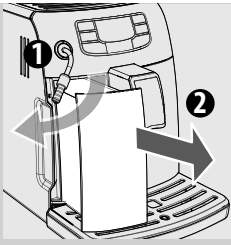

5 Dra ut vannbeholderen.

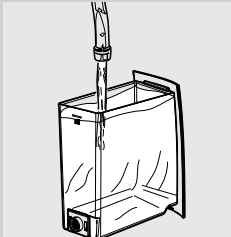

6 Skyll beholderen med friskt vann.

7 Fyll beholderen med friskt drikkevann opp til nivået "MAX" og sett den inn i maskinen igjen. Kontroller at den er satt helt inn.



Forsiktig:

Ikke fyll beholderen med varmt vann, kokende vann, vann med kullsyre eller andre væsker som vil kunne skade selve beholderen og maskinen.

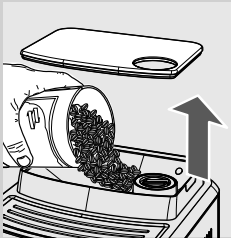

8 Ta lokket av kaffebønnebeholderen og hell kaffebønnene langsomt ned i beholderen.



Merk:

Ikke hell for mange kaffebønner ned i kaffebønnebeholderen for ikke å forringe maskinens malingssegenskaper.



Forsiktig:

Du skal alltid bare helle kaffebønner i beholderen. Malt kaffe, pulverkaffe, karamellisert kaffe eller andre gjenstander vil kunne skade maskinen.

9 Sett lokket på plass på kaffebønnebeholderen.

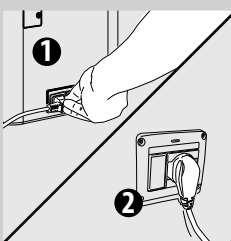

10 Sett i støpselet på baksiden av maskinen.

11 Sett støpselet i den andre enden av kabelen inn i en veggkontakt med egnet spenningsførsel.

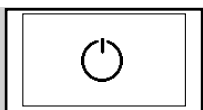

Svart

12 Displayet viser nå Standby-ikonet.

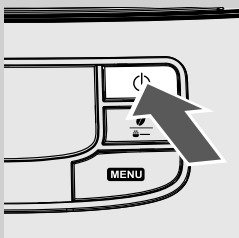

13 For å sette i gang maskinen igjen, er det nok å trykke på tasten "⏻". Displayet indikerer at kretsen må fylles.

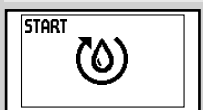

Gul

FØRSTE GANGS BRUK

Før bruk må følgende betingelser være til stede:

- 1) kretsen må være fylt opp
- 2) maskinen foretar en automatisk en skylle-/rengjøringscyklus
- 3) det må settes i gang en manuell skyllesyklus.

Oppfylling av kretsen

Under denne prosessen renner det friskt vann gjennom den innvendige kretsen, og maskinen varmes opp. Dette tar noen minutter.



1 Plasser en beholder under dampørret.

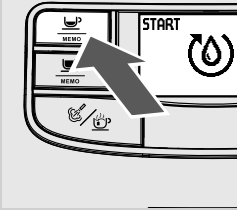

- 2** Trykk på tasten "  " for å sette i gang syklusen. Maskinen fortsetter med automatisk fylling av kretsen med redusert vannuttak fra damp-røret.



Gul

- 3** Stripen under symbolet indikerer operasjonens framdrift. Når prosessen er ferdig avslutter maskinen uttaket automatisk.

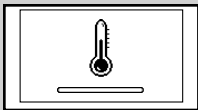

Gul

- 4** Nå viser maskinen symbolet for oppvarming av maskinen.

Automatisk skylle-/rengjøringsyklus

Når oppvarmingen er over foretar maskinen en automatisk skylle-/rengjøringsyklus av de innvendige kretsene, ved hjelp av friskt vann. Denne operasjonen tar mindre enn ett minutt.



- 5** Plasser en beholder under kaffeuttaket for å samle opp den lille vannmengden som føres ut.



Gul

- 6** Maskinen viser displayet på siden. Vent til syklusen avsluttes automatisk.



Merk:

trykk på tasten "  " for å stanse uttaket.

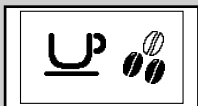

Grønn

- 7** Når operasjonene over er avsluttet viser maskinen displayet på siden.

Manuell skyllesyklus

Under denne prosessen aktiveres kaffeuttakssyklusen og det renner friskt vann gjennom damp-/varmtvannskretsen. Dette tar noen minutter.



- 1 Plasser en beholder under kaffeuttaket.

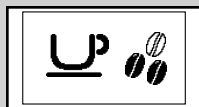

Grønn

- 2 Kontroller at maskinen viser displayet på siden.

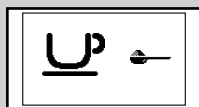

Grønn

- 3 Velg funksjonen for uttak av forhåndsmalt kaffe ved å trykke én eller flere ganger på tasten "☕". Maskinen viser displayet på siden.



Merk:

Ikke fyll forhåndsmalt kaffe i rommet.

- 4 Trykk på tasten "☕ MEMO". Maskinen begynner å føre ut vann.

- 5 Tøm beholderen når uttaket er over. Gjenta operasjonene fra punkt 1 til 4 to ganger. Gå deretter til punkt 6.





- 6 Plasser en beholder under dampørret.

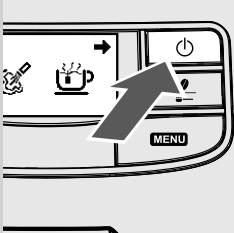

Grønn

7 Trykk på tasten . Symbolet på siden vises på displayet.



8 Trykk på tasten  for å sette i gang uttak av varmt vann.



Rød

9 Før ut vann til symbolet for at det er slutt på vannet vises.

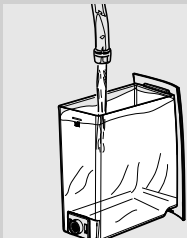

10 Når du er ferdig, fyller du vannbeholderen på nytt opp til MAX-nivået. Nå er maskinen klar til bruk og til å tilberede kaffe. Displayet til venstre vises.

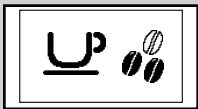

Grønn

**Merk:**

Hvis maskinen ikke har vært i bruk i to eller flere uker, vil den foreta en automatisk skylle-/ rengjøringssyklus når den slås på. Deretter er det nødvendig å sette i gang en manuell skyllesyklus som beskrevet over.

Den automatiske skylle-/rengjøringssyklusen settes også i gang automatisk når maskinen har vært i standby, eller slukket i over 15 minutter. Når syklusen er over kan du tilberede en kaffe.

Måling og programmering av vannhardhet

Måling av vannhardhet er svært viktig for å avgjøre hvor ofte maskinen må avkalkes, og for installasjon av vannfilteret "INTENZA+" (for flere detaljer om vannfilteret se neste kapittel).

Følg instruksjonene under for måling av vannhardheten:

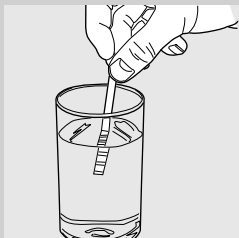

- 1 Dypp strimmelen for vannhardhetstest (som medfølger maskinen) i vann i 1 minutt.



Merk:

Strimmelen kan kun brukes til en måling.

- 2 Vent i ett minutt.

- 3 Kontroller hvor mange firkanter som blir røde, og se deretter tabellen.



Merk:

Tallene på strimmelen korresponderer med innstillingene for regulering av vannhardheten.

Mer presist:

- 1 = 1 (svært mykt vann)
- 2 = 2 (mykt vann)
- 3 = 3 (hardt vann)
- 4 = 4 (svært hardt vann)

Bokstavene korresponderer med referansepunktene som finnes nederst på vannfilteret "INTENZA+" (se neste kapittel).

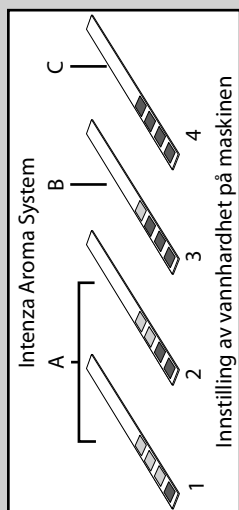

Gul

- 4 Nå kan du programmere innstillingene for vannhardhet. Trykk på tasten "MENU" og bla gjennom alternativene ved å trykke på tasten " " helt til symbolet på siden vises.



Merk:

Maskinen leveres med en standardinnstilling for vannhardhet som passer for store deler av vanntypene.

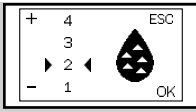

Gul



Grønn

- 5 Trykk på tasten "☕ MEMO" for å øke verdien, og på tasten "☕ MEMO" for å minske verdien.
- 6 Trykk på tasten "☕ MEMO" for å bekrefte innstillingen.

- 7 Trykk på tasten "⏻" for å gå ut av programmerings-MENYEN. Maskinen viser displayet på siden og er klar for tilbereding.

Installering av vannfilteret "INTENZA+"

Vi anbefaler at du installerer vannfilteret "INTENZA+", som begrenser dannelsen av kalk inne i maskinen og gir espressoen din en mer intens aroma.

Vannfilteret INTENZA+ selges separat. For flere detaljer, se siden for vedlikeholdsprodukter i denne bruksanvisningen.

Vannet er svært viktig i tilberedningen av en espresso, og det er derfor ekstremt viktig å kunne filterere det på profesjonelt vis.

Vannfilteret "INTENZA+" hindrer dannelsen av mineralavleiringer, og forbedrer dermed vannkvaliteten.

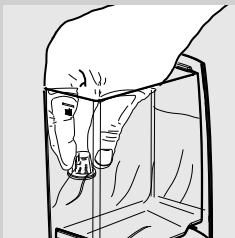

- 1 Ta ut det lille hvite filteret fra vannbeholderen og oppbevar det på et tørt sted.

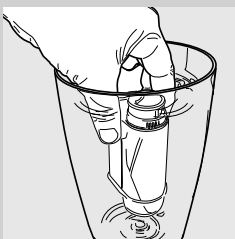

- 2 Ta vannfilteret "INTENZA+" ut av pakningen og dypp det vertikalt (med åpningen opp), i kaldt vann og trykk forsiktig på sidene for å klemme ut luftboblene.

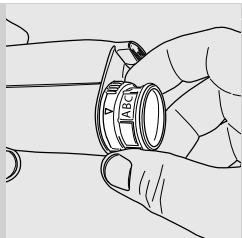

- 3** Still inn filteret i overensstemmelse med målingene (se forrige kapittel) og spesifiseringene nederst på filteret:
 A = mykt vann – tilsvarer 1 eller 2 på strimmelen
 B = hardt vann (standard) – tilsvarer 3 på strimmelen
 C = svært hardt vann – tilsvarer 4 på strimmelen

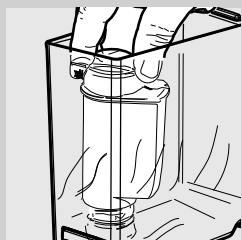

- 4** Sett filteret inn i den tomme vannbeholderen. Dytt det ned så langt det går.

- 5** Fyll beholderen med friskt drikkevann og sett den inn i maskinen igjen.

- 6** Før ut vannet i beholderen ved hjelp av varmtvannsfunksjonen (se avsnittet "Uttak av varmt vann").

- 7** Fyll vannbeholderen på nytt.



Gul

- 8** Trykk på tasten "MENU" og bla gjennom alternativene ved å trykke på tasten "☉" helt til skjermbildet på siden vises.



Gul

- 9** Trykk på tasten "MEMO" for å velge "ON", trykk deretter på tasten "☉" for å bekrefte.

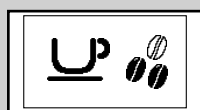

Grønn

- 10** Trykk på tasten "☉" for å gå ut. Maskinen viser displayet på siden og er klar for tilbereding.

På denne måten er maskinen programmert for å informere brukeren om behovet for å skifte ut vannfilteret "INTENZA+".

Utskifting av vannfilteret "INTENZA+"

Når det er nødvendig å skifte ut vannfilteret "INTENZA+" vises symbolet på siden.



Gul

- 1 Skift ut filteret i henhold til beskrivelsen i forrige kapittel.

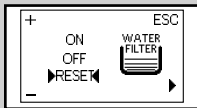

Gul

- 2 Trykk på tasten "MENU" og bla gjennom alternativene ved å trykke på tasten " " helt til symbolet på siden vises.

- 3 Velg alternativet "RESET". Trykk på tasten " " for å bekrefte.

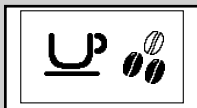

Grønn

- 4 Trykk på tasten " " for å gå ut. Maskinen viser displayet på siden og er klar for tilbereding.

Maskinen er nå programmert for et nytt filter.



Merk:

Når filteret allerede er installert og du vil ta det ut uten å skifte det ut, velg alternativet "OFF".

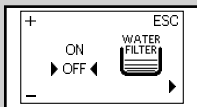

Gul

Hvis vannfilteret "INTENZA+" ikke finnes på maskinen, må du sette det lille hvite filteret du fjernet tidligere i beholderen.

REGULERINGER

Du kan foreta enkelte reguleringer på maskinen for å tilberede best mulig kaffe.

Saeco Adapting System

Kaffe er et naturprodukt, og egenskapene kan variere avhengig av opphavssted, blanding og brenning. Maskinen er usstyrt med et automatisk reguleringsystem som gjør det mulig å bruke alle typer kaffebønner som finnes i handelen (ikke karamelliserte).

Maskinen reguleres automatisk etter uttak av noen kopper kaffe, for å optimere kaffeuttaket på bakgrunn av hvor kompakt den malte kaffen er.

Regulering av keramisk kaffekvern

Den keramiske kaffekvernen garanterer alltid en perfekt kverningsgrad og riktig spesifikke korn for hver kaffespesialitet.

Denne teknologien gir en total konservering av aromaen og garanterer ekte italiensk smak i hver kopp.



Advarsel:

Den keramiske kaffekvernen inneholder bevegelige deler som kan være farlige. Det er derfor forbudt å putte inn fingrene eller andre gjenstander. Reguler den keramiske kaffekvernen kun ved hjelp av nøkkelen for regulering av malingsgrad.

Den keramiske kaffekvernen kan reguleres for å tilpasse malingsgraden på kaffen til din personlige smak.



Advarsel:

Velgeren som regulerer kvernen, er plassert inne i kaffebønnebeholderen, og må kun dreies rundt når den keramiske kaffekvernen er i funksjon.

Du kan foreta denne reguleringen ved å dytte og vri på velgeren for regulering av malingsgraden som er plassert inne i kaffebønnebeholderen ved hjelp av den medfølgende nøkkelen for regulering av kaffekvernen.

Regulering av uttak

Uttaket kan reguleres i høyden for å tilpasse størrelsen på de koppene du ønsker å bruke best mulig.

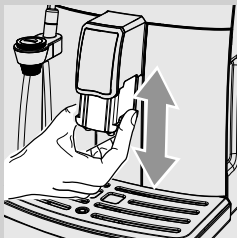

For å foreta reguleringen, hever eller senker du uttaket manuelt ved å plassere fingrene som vist i figuren.

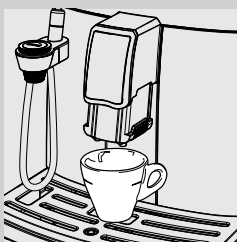

De anbefalte posisjonene er:
For bruk av små kopper.





For bruk av store kopper.



Du kan plassere to kopper under uttaket for å føre ut to kopper kaffe samtidig.

Regulering av vannmengden i koppen

Maskinen gjør det mulig å regulere mengden utført kaffe på bakgrunn av personlig smak og/eller størrelsen på koppene.

Hver gang du trykker på tasten "" eller ", fører maskinen ut en programmert kaffemengde. Hver tast er knyttet til en type uttak, og dette skjer på uavhengig måte.

Framgangsmåten beskrevet under gjelder for hvordan du programmerer tasten "".

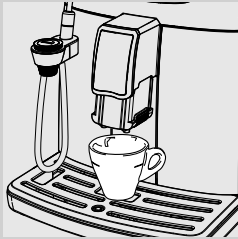

- 1 Sett en kopp under uttaket.





Grønn

- 2 Trykk og hold inne tasten "" til symbolet "MEMO" dukker opp. Slipp tasten. Nå er maskinen i programmeringsmodus. Maskinen starter kaffeuttaket.





Grønn

- 3 Når symbolet "STOP" vises, trykk på tasten "" så snart du har nådd ønsket kaffemengde.

Nå er tasten "" programmert, hver gang du trykker på denne tasten, vil maskinen føre ut den samme mengden espresso som du nettopp har programmert.



Merk:

Bruk samme framgangsmåten for å programmere kaffetasten "".
 Bruk alltid tasten "" for å avbryte utførelsen av kaffe når du har oppnådd ønsket mengde, også under programmering av kaffetasten "".

TILBEREDING AV KAFFE OG ESPRESSO

Før du lager kaffe, må du kontrollere meldingene på displayet og at vannbeholderen og kaffebønnebeholderen er fylt opp.

Tilbereding av kaffe og espresso laget på kaffebønner



- 1 Sett 1 eller 2 kopper under uttaket.



Grønn

- 2 For å tilberede en espresso eller en kaffe, trykk på tasten "☕" for å velge ønsket aroma.

- 3 Trykk på tasten "☕ MEMO" for en espresso eller tasten "☕ MEMO" for en kaffe.

- 4 For å tilberede 1 espresso eller 1 kaffe, trykk på den ønskede tasten en enkelt gang. Symbolet på siden vises.



Grønn

- 5 For å tilberede 2 espresso eller 2 kaffe, trykk på den ønskede tasten to ganger etter hverandre. Symbolet på siden vises.



Merk:

I denne funksjonsmodusen sørger maskinen automatisk for å male og dosere riktig mengde kaffe. Tilbereding av to espresso eller to kaffe krever to kverningssykluser og to uttakssykluser, men dette håndteres automatisk av maskinen.

- 6 Etter å ha fullført forhåndstrekkingen begynner kaffen å komme ut av uttaket.

- 7 Kaffeuttaket stanser automatisk når det forhåndsinnstilte nivået er nådd, men det er mulig å avbryte kaffeuttaket tidligere ved å trykke på tasten "☕ MEMO".

Uttak av espressokaffe med forhåndsmalt kaffe

Denne funksjonen gjør det mulig å bruke forhåndsmalt og decaffinert kaffe.

Med funksjonen for forhåndsmalt kaffe kan du bare tilberede en kaffe om gangen.



Grønn

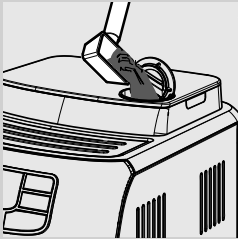

1 Trykk på tasten "☉" for å velge funksjonen forhåndsmalt kaffe.

2 Ta av lokket til rommet og hell i en måleskje med forhåndsmalt kaffe. Bruk kun måleskjeen som følger ed maskinen, steng deretter lokket til rommet for forhåndsmalt kaffe.



Advarsel:

Fyll kun forhåndsmalt kaffe i rommet for forhåndsmalt kaffe. Innføring av andre stoffer eller gjenstander kan forårsake alvorlige skader på maskinen. Slike skader dekkes ikke av garantien.

3 Trykk på tasten "☉" for en espresso eller tasten "☉ MEMO" for en kaffe. Uttakssyklusen settes i gang.

4 Etter å ha fullført forhåndstrekkingen begynner kaffen å komme ut av uttaket.

5 Kaffeuttaket stanser automatisk når det forhåndsinnstilte nivået er nådd, men det er mulig å avbryte kaffeuttaket tidligere ved å trykke på tasten "☉ MEMO".

Når uttaket er ferdig går maskinen tilbake til hovedmenyen.

For å tilberede flere kaffe med forhåndsmalt kaffe, gjentar du operasjonene beskrevet over.



Merk:

Hvis du glemmer å fylle forhåndsmalt kaffe i rommet for forhåndsmalt kaffe, vil det bare komme ut vann.

Hvis mengden er for stor eller hvis det blir tømt ut 2 eller flere måleskjeer, tilbereder ikke maskinen produktet, og den forhåndsmalte kaffen tømmes ut i grutsamlere.

TILBEREDING AV CAPPUCCINO

**Advarsel:**

Fare for forbrenning! I starten av uttaket kan det sprute litt varmt vann. Den automatiske melkeskummeren kan oppnå høye temperaturer. Unngå å ta direkte på det med hendene. Bruk bare det beskyttende håndtaket.

1 Fyll en beholder med 1/3 kald melk.

**Merk:**

bruk kald melk (~5 °C/ 41 °F) med et proteininnhold på minst 3% for å få en cappuccino med god kvalitet. Du kan bruke både helmelk og lettmelk, etter personlig smak.

**Merk:**

Hvis du ønsker å føre ut damp etter at du har slått på maskinen eller etter å ha tilberedt en kaffe må du før du fortsetter først føre ut det vannet som er i kretsen.

For å gjøre dette trykker du på tasten "☕/☕" og deretter på tasten "MEMO" for å føre ut damp i noen sekunder. Deretter trykker du på tasten "MEMO" for å avbryte uttaket. Gå deretter til punkt 2.

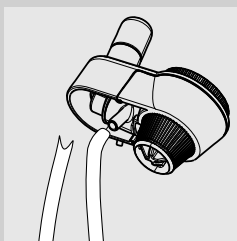

2 Putt oppsugingsrøret i den automatiske melkeskummeren.

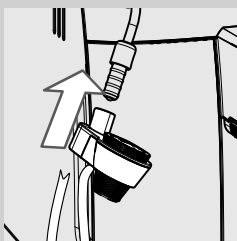

3 Sett den automatiske melkeskummeren inn på plassen i damprøret, til det klikker på plass.

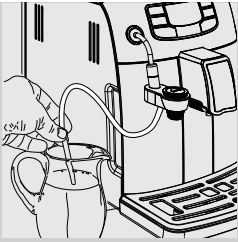

4 Putt oppsugingsrøret i melkebeholderen.



Forsiktig:

Av hygieniske årsaker må du alltid passe på at den utvendige overflaten på oppsugingsrøret er ren.



5 Plasser en kopp under den automatiske melkeskummeren.



Grønn

6 Trykk på tasten "☞☜". Symbolet på siden vises på displayet. Trykk på tasten "MEMO" for å starte damputtaket.

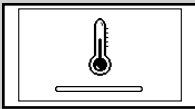

Gul

7 Maskinen trenger tid til forvarming. I denne fasen vises symbolet på siden.



Grønn

8 Når symbolet på siden vises, begynner maskinen å føre ut melkeskum direkte i koppen.

9 Trykk på tasten "MEMO" for å avbryte uttaket.

10 Sett beholderen tilbake i kjøleskapet for korrekt oppbevaring.

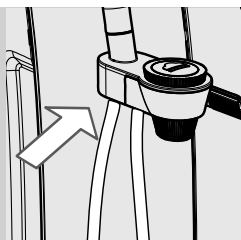

11 Etter bruk kan oppsugingsrøret settes på plass som vist i figuren.

Merk:

Etter å ha trykket på tasten "☕" må du vente i noen sekunder før maskinen avbryter damputtaket fullstendig.

! Forsiktig:

Etter å ha skummet melken, må du føre ut en liten mengde varmt vann i en beholder. Se kapittelet "Daglig rengjøring av den automatiske melkeskummeren" for detaljerte rengjøringsinstruksjoner.

Merk:

Etter damputtak kan du gå rett over til uttak av espresso eller av varmt vann.

UTTAK AV VARMT VANN

⚠ Advarsel:

Fare for forbrenning! I starten av uttaket kan det sprute litt varmt vann. Den automatiske melkeskummeren kan bli varm: Unngå å ta direkte på den med hendene. Bruk bare det beskyttende håndtaket.

Før du fører ut varmt vann, må du kontrollere at maskinen er klar til bruk og at vannbeholderen er full.

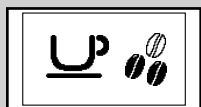

Grønn



1 Fjern den automatiske melkeskummeren som vist i figuren.

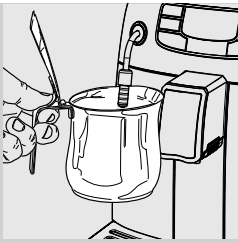

2 Plasser en beholder under damprøret.



Grønn

3 Trykk på tasten "☞/☞". Symbolet på siden vises på displayet.

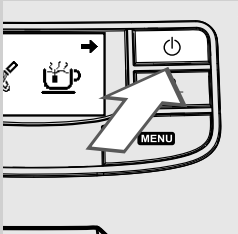

4 Trykk på tasten "☞" for å sette i gang uttak av varmt vann.

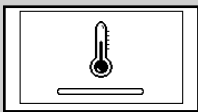

Gul

5 Maskinen trenger tid til forvarming. I denne fasen vises symbolet på siden.



Grønn

6 Før ut ønsket mengde varmt vann. For å stanse uttaket av varmt vann trykker du på tasten "☞".

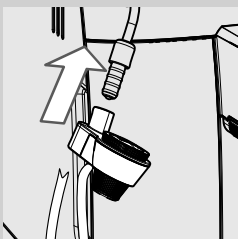

7 Sett den automatiske melkeskummeren inn på plassen i damprøret, til det klikker på plass.

RENGJØRING OG VEDLIKEHOLD

Daglig rengjøring av maskinen



Forsiktig:

Rengjøring og vedlikehold av maskinen er grunnleggende for å forleng maskinens livsløp. Maskinen din utsettes kontinuerlig for fuktighet, kaffe og kalk!

Dette kapittelet gir en detaljert beskrivelse av hvilke operasjoner du må utføre, og hvor ofte. Hvis du ikke foretar disse operasjonene, vil maskinen din slutte å fungere normalt. Den slags type reparasjoner er IKKE dekket av garantien.



Merk:

- Bruk en myk klut fuktet med vann for å rengjøre apparatet.
- Ikke plasser de delene som kan fjernes, i oppvaskmaskinen.
- Ikke legg maskinen i vann.
- Ikke bruk alkohol, løsemidler og/eller slipende produkter eller gjenstander til å gjøre rent maskinen.
- Ikke bruk mikrobølgeovn og/eller vanlig ovn til å tørke maskinen eller delene.

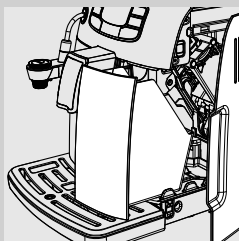

- 1 Tøm og rengjør grutsamleren hver dag, med maskinen på.

Alle andre vedlikeholdsoperasjoner må kun utføres når maskinen er avkjølt og koblet fra strømmettet.

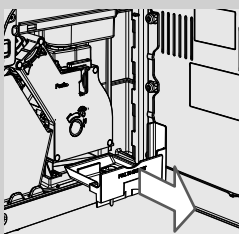

- 2 Tøm og rengjør kaffesamleren inne i maskinen. Åpne betjeningsluken, ta ut kaffesamleren og tøm den for kafferester.

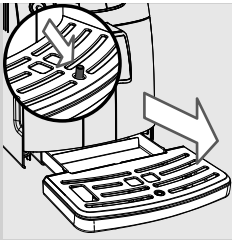

- 3 Tøm og vask dråpesamleren. Foreta denne operasjonen også når indikatoren for full dråpesamler er hevet.

Daglig rengjøring av vannbeholderen

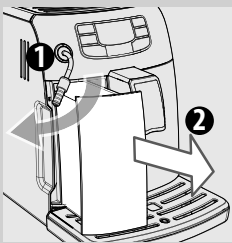

- 1 Ta ut det lille hvite filteret eller vannfilteret INTENZA+ (hvis maskinen har et slikt) fra vannbeholderen og vask beholderen med friskt vann.
- 2 Sett det lille, hvite filteret eller vannfilteret INTENZA+ (hvis maskinen har et slikt) på plass igjen ved å trykke lett mens du samtidig vrir forsiktig.
- 3 Fyll beholderen med friskt vann.

Daglig rengjøring av den automatiske melkeskummeren

Det er viktig å rengjøre den automatiske melkeskummeren hver dag og etter hver bruk, for å opprettholde hygien og garantere tilbereding av et melkeskum med perfekt konsistens.

Etter å ha skummet melken må du alltid:

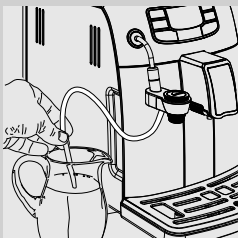

- 1 Putte oppsugingsrøret i en full beholder med friskt drikkevann.



- 2 Plassere en tom beholder under den automatiske melkeskummeren.

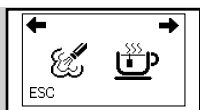

Grønn

3 Trykk på tasten "☕". Symbolet på siden vises.

4 Trykk på tasten "☕" for å velge damp.

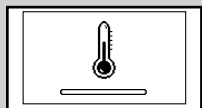

Gul

5 Maskinen trenger tid til forvarming. I denne fasen vises symbolet på siden.



Grønn

6 Symbolet på siden vises under uttaksfasen. Før ut vann fra den automatiske melkeskummeren til vannet som kommer ut er rent. Trykk på tasten "☕" for å avbryte uttaket.

7 Rengjør oppsugingsrøret med en fuktig klut.

Ukentlig rengjøring av maskinen

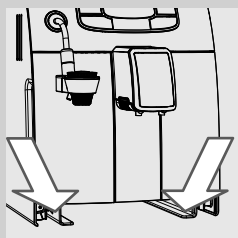

1 Rengjør rommet for dråpesamleren.

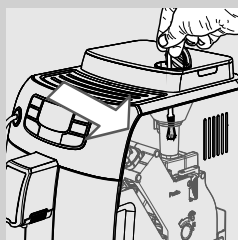

2 Du kan rengjøre rommet for forhåndsmalt kaffe med en pensel (kan kjøpes separat) eller med skaftet på en skje eller gaffel.

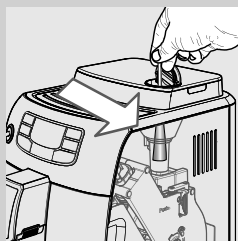

Ukentlig rengjøring av kaffeenheten

Kaffeenheten må gjøres ren hver gang beholderen for kaffebønner fylles opp, eller i alle fall minst én gang i uken.

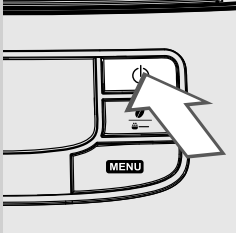

- 1 Slå av maskinen ved å trykke på tasten "⏻" og trekk støpselet ut fra stikkontakten.

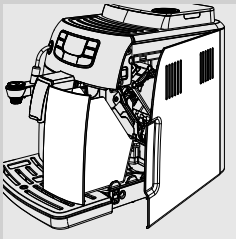

- 2 Ta ut grutsamleren. Åpne betjeningsluken.

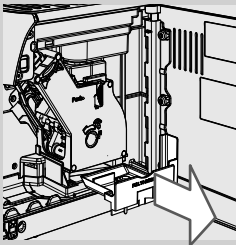

- 3 Ta ut kaffesamleren og rengjør den.

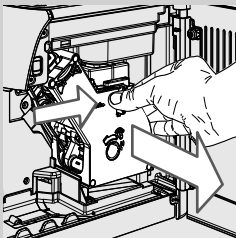

- 4 For å trekke ut kaffeenheten trykker du på tasten «PUSH» og drar i håndtaket.

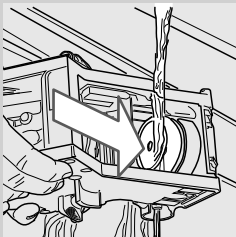

- 5 Vask kaffeenheten grundig med friskt, lunkent vann. Vask det øvre filteret grundig.



Forsiktig:

Ikke bruk vaskemidler eller såpe til rengjøring av kaffeenheten.

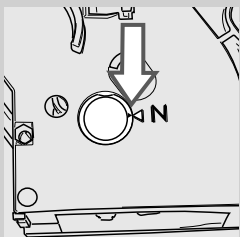

6 La kaffeenheten lufttørke helt.

7 Bruk en myk klut fuktet med vann til å rengjøre innsiden av maskinen.

8 Kontroller at kaffeenheten er i hvileposisjon. De to referansepunktene skal korrespondere. I motsatt fall, gjør som beskrevet i punkt 9-10.

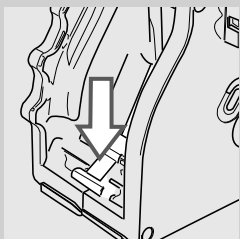

9 Dytt spaken forsiktig nedover helt til den når sokkelen på kaffeenheten og helt til de to referansepunktene på siden av gruppen korresponderer.

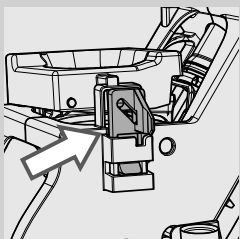

10 Forsikre deg om at kroken for blokkering av kaffeenheten er i korrekt posisjon, for å kontrollere dette må du trykke hardt på tasten "PUSH" helt til den er skikkelig festet. Kontroller at kroken er helt oppe. I motsatt fall, prøv igjen.

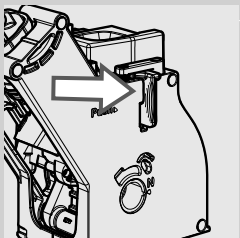

11 Sett kaffeenheten på plass igjen, til den festes, uten å trykke på tasten "PUSH".

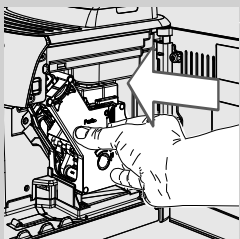

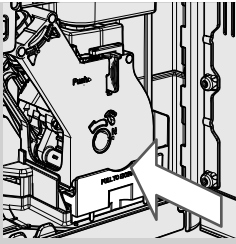

12 Sett inn kaffesamleren og steng betjeningsluken.

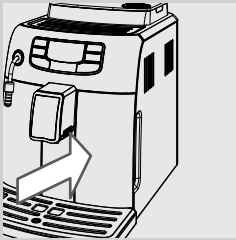

13 Sett inn grutsamleren.

Månedlig rengjøring av den automatiske melkeskummeren

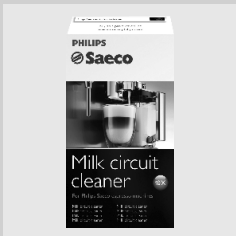

Den automatiske melkeskummeren trenger en grundigere månedlig rengjøring ved hjelp av systemet for rengjøring av melkekretsen, "Saeco Milk Circuit Cleaner". "Saeco Milk Circuit Cleaner" selges separat. For flere detaljer, se siden for vedlikeholdsprodukter i denne bruksanvisningen.



1 Kontroller at den automatiske melkeskummeren er riktig installert.

2 Helle rengjøringsproduktet for melkekretsen i en beholder. Fyll opp med $\frac{1}{2}$ lunkent vann, og vent til produktet oppløses fullstendig.

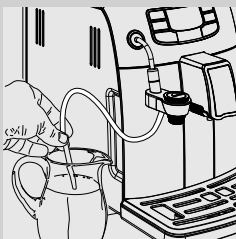

3 Putt oppsugingsrøret i beholderen.

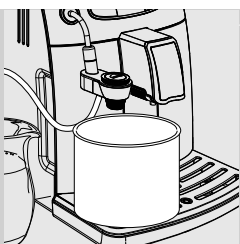

4 Plasser en romslig beholder (1,5 l) under den automatiske melkeskum-
meren.



Grønn

5 Trykk på tasten "☁️☕". Symbolet på siden vises.

6 Trykk på tasten "☁️" for uttak av damp.

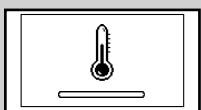

Gul

7 Maskinen trenger tid til forvarming. I denne fasen vises symbolet på
siden.



Grønn

8 Symbolet på siden vises under uttaksfasen. Når løsningen er brukt opp,
trykk på tasten "☁️" for å avbryte uttaket.

**Advarsel:**

Ikke drikk løsningen som føres ut under prosessen.

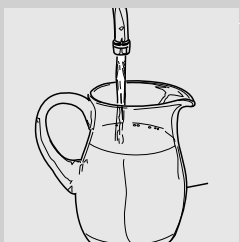

9 Skyll beholderen grundig, og fyll den med ½ l friskt vann, som skal
brukes til skyllesyklusen.



10 Putt oppsugingsrøret i beholderen.

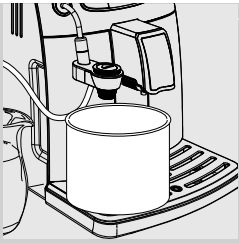

- 11** Tøm beholderen og sett den på plass under den automatiske melkeskummeren igjen.



Grønn

- 12** Trykk på tasten "☁️☕️". Symbolet på siden vises.

- 13** Trykk på tasten "☁️" for uttak av damp.

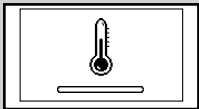

Gul

- 14** Maskinen trenger tid til forvarming. I denne fasen vises symbolet på siden.



Grønn

- 15** Symbolet på siden vises under uttaksfasen. Når vannet er brukt opp, trykk på tasten "☁️" for å avbryte uttaket.

- 16** Rengjør alle komponentene til den automatiske melkeskummeren som beskrevet under.

- 17** Fjern den automatiske melkeskummeren fra maskinen.

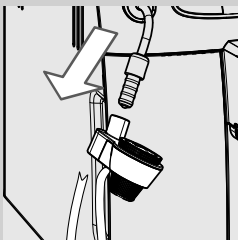

- 18** Fjern gummiholderen fra damprøret.

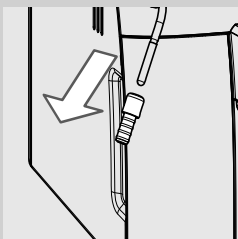

- !** **Forsiktig:**
Damprøret kan være varmt hvis det nylig har vært i bruk.

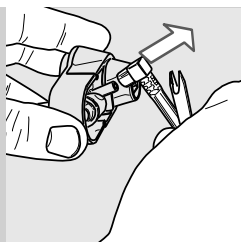

19 Fjern oppsugingsrøret.

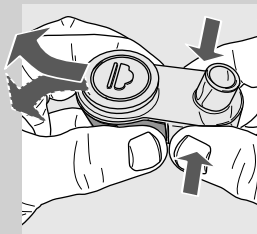

20 For å demontere den automatiske melkeskummen trykker du på sidene og drar den ut ved å bevege den forsiktig til sidene som vist i figuren.

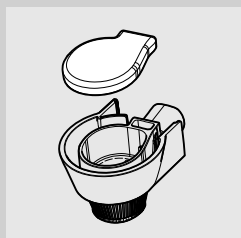

21 Fjern gummilokket som vist i figuren.

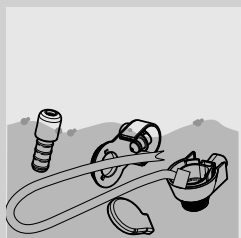

22 Vask alle delene med lunkent vann.



Merk:

Disse delene kan vaskes i oppvaskmaskin.

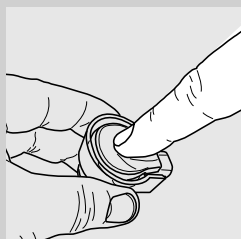

23 Monter lokket på ved å trykke på midten, kontroller at det er godt festet.

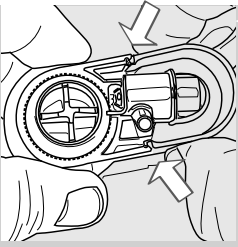

24 Monter den automatiske melkeskummen i koblingen, pass på at den er godt festet på plassen sin.

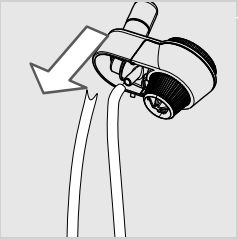

25 Installer oppsugingsrøret.

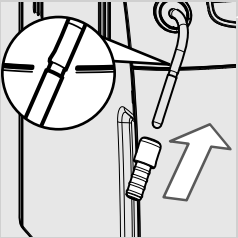

26 Sett gummibeskyttelsen på plass igjen på damprøret.

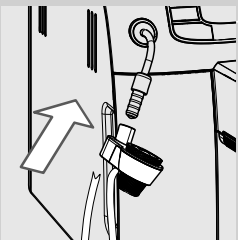

27 Sett den automatiske melkeskummen inn i gummibeskyttelsen, til den klikker på plass.



Forsiktig:

Ikke sett gummibeskyttelsen lenger inn enn den markerte posisjonen. I dette tilfellet vil kanskje ikke den automatiske melkeskummen fungere korrekt, fordi den ikke er i stand til å suge opp melken.

Månedlig smøring av kaffeenheten

Smør kaffeenheten etter cirka 500 kaffeuttak eller en gang i måneden. Fett fra Saeco til smøring av kaffeenheten kan kjøpes separat. For flere detaljer, se siden for vedlikeholdsprodukter i denne bruksanvisningen.

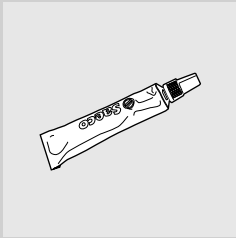

Forsiktig:

Før du smører kaffeenheten må du vaske den med friskt vann og tørke den, slik det er beskrevet i avsnittet "Ukentlig rengjøring av kaffeenheten".

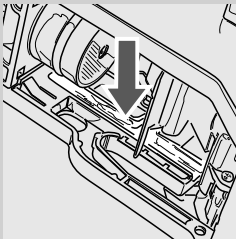

1

Påfør fettet jevnt på begge sidesporene.

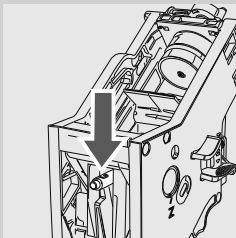
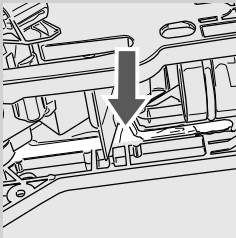

2

Smør aksen også.

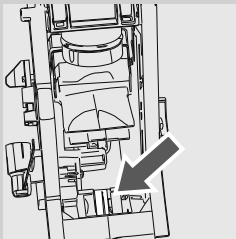

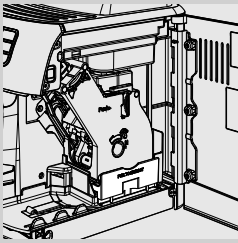

3 Sett kaffeenheten på plass igjen, til den låser seg fast (se kapittelet "Ukentlig rengjøring av kaffeenheten"). Sett inn den kaffesamleren.

4 Steng betjeningsluken. Sett inn grutsamleren.

Månedlig rengjøring av kaffeenheten med avfettingstabletter



I tillegg til den ukentlige rengjøringen anbefaler vi å foreta denne rengjøringszyklusen med avfettingstabletter etter cirka 500 kaffekopper eller en gang i måneden. Denne operasjonen kompletterer vedlikeholdet av kaffeenheten.

Avfettingstablettene selges separat. For flere detaljer, se siden for vedlikeholdsprodukter i denne bruksanvisningen.



Forsiktig:

Avfettingstablettene er kun laget for rengjøring, og ar ingen avkalkingsfunksjon. For avkalking må du bruke Saeco avkalkingsmiddel og følge framgangsmåten som er beskrevet i kapittelet "Avkalking".



1 Plasser en beholder under uttaket.

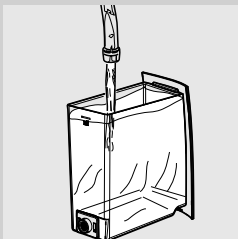

2 Pass på at du fyller opp vannbeholderen med rent vann helt til nivået "MAX".

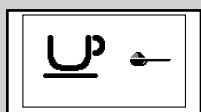
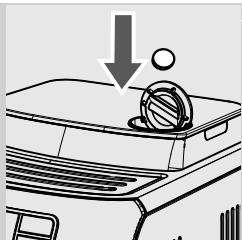

Grønn

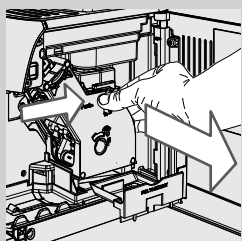
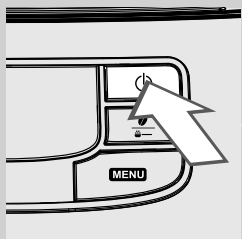
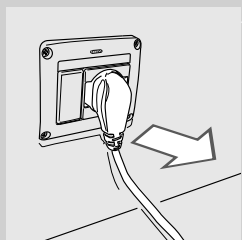

3 Putt en avfettingstablett i rommet for forhåndsmalt kaffe.

4 Trykk på tasten "☕" en eller flere ganger for å velge funksjonen for forhåndsmalt kaffe uten å helle forhåndsmalt kaffe i rommet.

5 Trykk på tasten "☕" for å sette i gang kaffeuttakssyklusen.

6 Vent til maskinen har ført ut en halv kopp vann.

7 Ta ut støpselet på strømkabelen fra veggkontakten.

8 La løsningen virke i omtrent 15 minutter. Pass på at du kaster vannet som har blitt ført ut.

9 Sett støpselet på strømkabelen inn i veggkontakten igjen. Slå på maskinen ved å trykke på tasten "⏻". Vent til den automatiske skyllesyklusen er fullført.

10 Ta ut grutsamleren og åpne betjeningsluken. Ta ut kaffesamleren og kaffeenheten.

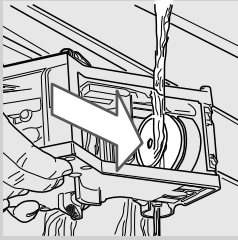

- 11** Vask kaffeenheten grundig med rent vann.

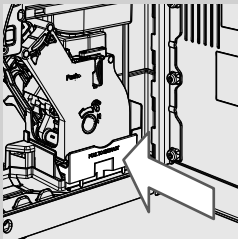

- 12** Etter å ha skylt kaffeenheten setter du den på plass igjen til den festes i posisjon (se kapittelet "Ukentlig rengjøring av kaffeenheten"). Sett inn kaffesamleren og grutsamleren. Steng betjeningsluken.



Grønn

- 13** Trykk på tasten "☕" for å velge funksjonen for forhåndsmalt kaffe uten å helle forhåndsmalt kaffe i rommet.

- 14** Trykk på tasten "☕ MEMO" for å sette i gang kaffeuttakssyklusen.

- 15** Gjenta operasjonene fra punkt 13 til punkt 14 to ganger. Pass på at du kaster vannet som har blitt ført ut.

- 16** For å rengjøre dråpesamleren plasserer du en avfettingstablett inne i den, og fyller den 2/3 opp med varmt vann. La rengjøringsløsningen virke i cirka 30 minutter, skyll deretter grundig.

Månedlig rengjøring av kaffebønnebeholderen

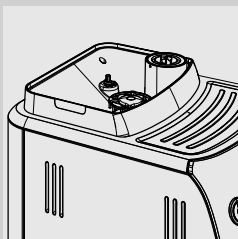

Rengjør kaffebønnebeholderen en gang i måneden, når den er tom, med en fuktig klut for å fjerne oljerester fra kaffen. Fyll den deretter med kaffebønner igjen.

AVKALKING

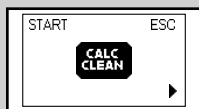

Gul

Avkalkingsprosessen tar omtrent 35 minutter. Under bruk sanner det seg kalk inne i maskinen, og denne må fjernes regelmessig. Hvis ikke vil både vann- og kaffekretsen kunne tettes igjen. Det er maskinen som varsler om når den behøver avkalking. Hvis maskinens display viser symbolet CALC CLEAN må du foreta en avkalking.



Forsiktig:

Hvis du ikke foretar denne operasjonen vil maskinen slutte å fungere normalt. I så tilfelle vil IKKE reparasjonen være dekket av garantien.



Bruk kun avkalkingsmiddel fra Saeco, laget spesielt for at maskinen skal kunne yte sitt beste.

Avkalkingsmiddelet SAECO er å få kjøpt separat. For flere detaljer, se siden for vedlikeholdsprodukter i denne bruksanvisningen.



Advarsel:

Ikke drikk avkalkingsløsningen eller væsken som kommer ut når syklusen er ferdig. Du må ikke under noen omstendigheter bruke eddik som avkalkingsmiddel.



Merk:

Ikke slå av maskinen under avkalkingssyklusen. I så tilfelle må du starte syklusen fra begynnelsen igjen.

Følg disse instruksjonene for å foreta avkalkingssyklusen:

Før du foretar avkalking:

- 1 Tøm dråpesamleren.

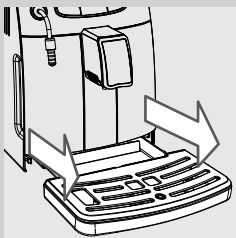

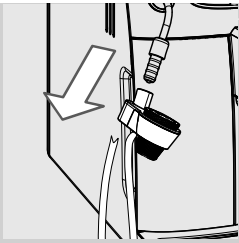

2 Fjern den automatiske melkeskummeren fra damp-/varmtvannsrøret.

3 Ta vannfilteret "INTENZA+" (hvis det finnes) ut fra vannbeholderen.



Gul

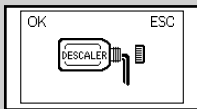

4 Trykk på tasten "MENU": Trykk på tasten "  " til displayet på siden vises.



Rød

5 Trykk på tasten "  " for å få adgang til avkalkingsmenyen.

Merk:

Hvis du har trykket på tasten "  " ved en feiltakelse, gå ut ved å trykke på tasten "  ".

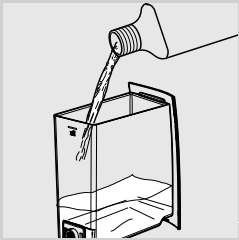

6 Ta ut vannbeholderen og hell oppi avkalkingsmiddelet Saeco. Fyll beholderen opp med friskt drikkevann til nivået MAX.

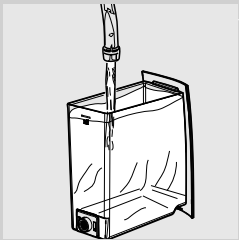

7 Sett vannbeholderen på plass på maskinen igjen.



8 Plasser en romslig beholder (1,5 l) under damp-/varmtvannsrøret og under uttaket.

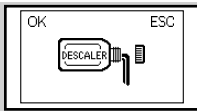

Rød

9 Trykk på tasten "MEMO" for å sette i gang avkalkingscyklusen.



Rød

10 Maskinen begynner å føre ut avkalkingsløsning med jevne mellomrom. Stripen på displayet viser syklusens fremdrift.

Merk:

Avkalkingscyklusen kan settes i pausemodus ved å trykke på tasten "MEMO". Trykk på tasten "MEMO" en gang til for å starte syklusen igjen. På denne måten kan du tømme beholderen, eller gå bort et lite øyeblikk.

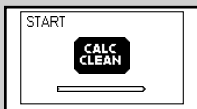

Rød

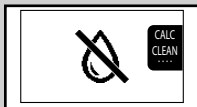

Rød

11 Når dette symbolet vises er vannbeholderen tom.

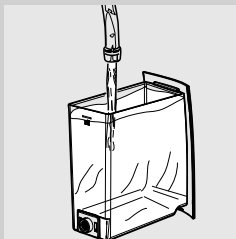

12 Ta ut vannbeholderen, skyll den og fyll på med friskt drikkevann opp til MAX-nivået. Sett den på plass på maskinen igjen.

13 Tøm dråpesamleren og sett den på plass igjen.

14 Tøm beholderen og sett den på plass under damp-/varmtvannsrøret og under uttaket igjen.



Rød

15 Når du setter inn vannbeholderen vises symbolet på siden. Trykk på tasten "MEMO" for å sette i gang skyllesyklusen.



Rød

16 Når dette symbolet vises er vannbeholderen tom. Gjenta operasjonene fra punkt 12 til 15. Gå deretter til punkt 17.

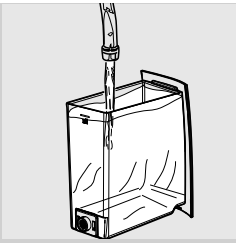

17 Når vannbeholderen er tom, ta den ut, skyll den og fyll på med friskt drikkevann opp til MAX-nivået. Sett den på plass på maskinen igjen.

18 Tøm beholderen og sett den på plass under uttaket igjen.

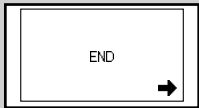

Rød

19 Når alt vannet som trengs til skyllingen er helt ført ut, viser maskinen symbolet på siden. Trykk på tasten "☉" for å gå ut av avkalkingssyklusen.



Gul

20 Maskinen foretar automatisk fylling av kretsen



Gul

21 Nå vil maskinen foreta oppvarmings- og skyllesyklusen før tilbereding av produktene.

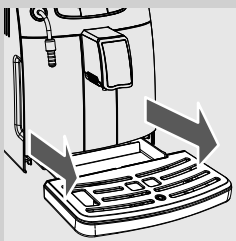

22 Tøm dråpesamlere og sett den på plass igjen.

23 Ta ut og tøm beholderen.

24 Avkalkingssyklusen er avsluttet.

25 Sett vannfilteret "INTENZA+" (hvis det finnes) på plass i vannbeholderen igjen, og sett den automatiske melkeskumeren tilbake på plass.



Merk:

Når avkalkingssyklusen er over, må du vaske kaffeenheten som beskrevet i kapittelet "Ukentlig rengjøring av kaffeenhet".

De to skyllesyklusen sørger for at kretsen vaskes med en forhåndsinnstilt vannmengde for å garantere at maskinen fungerer optimalt. Hvis beholderen ikke fylles til MAX-nivået, vil maskinen kunne behøve tre eller flere sykluser.

PROGRAMMERING

Brukeren kan endre innstillingene til noen av maskinens funksjonsparametre etter eget behov.

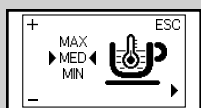
Regulerbare parametre

Gul

Kaffetemperatur

Denne funksjonen gjør det mulig å regulere temperaturen på kaffeuttaket.

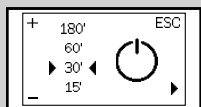

Gul

Tidsur (standby)

Denne funksjonen gjør det mulig å regulere tiden før overgang til standby etter siste kaffeuttak.

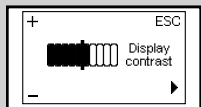

Gul

Kontrast

Denne funksjonen gjør det mulig å regulere kontrasten på displayet for å vise meldingene bedre.



Gul

Vannhardhet

Denne funksjonen gjør det mulig å regulere innstillingene avhengig av vannhardheten i området der brukeren bor.

1 = svært mykt vann

2 = mykt vann

3 = hardt vann

4 = svært hardt vann

For flere detaljer, se kapittelet "Måling og programmering av vannhardhet".

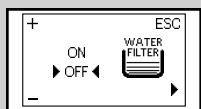

Gul

"INTENZA+"-vannfilter

Denne funksjonen gjør det mulig å håndtere vannfilteret "INTENZA+". Mer informasjon finnes i kapittelet om filterbehandling.

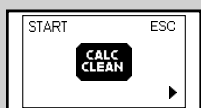

Gul

Avkalkingssyklus

Med denne funksjonen kan du foreta en avkalkingssyklus.

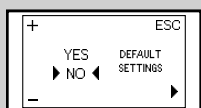

Gul

Fabrikkinnstillinger

Denne funksjonen gjør det mulig å aktivere fabrikkinnstillingene igjen.

Programmeringseksempel

Eksempellet viser hvordan du går fram for å programmere displaykontrasten. Gjør på samme måte for å programmere andre funksjoner.

Du kan kun få adgang til programmeringsmenyen når maskinen er på og viser displayet på siden.



Grønn

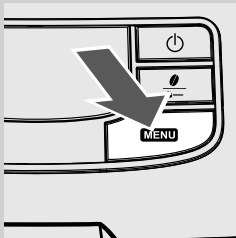

- 1 Trykk på tasten "MENU" for å få adgang til programmeringen.

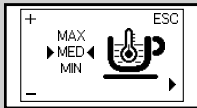

Gul

- 2 Den første siden vises.

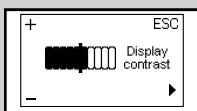
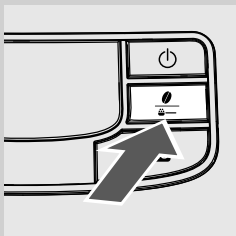

Gul

- 3 Trykk på tasten "MEMO" for å bla i sidene til funksjonen for displaykontrast vises.

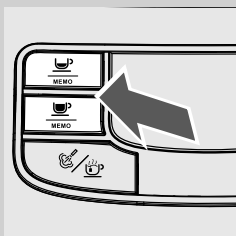

- 4 Trykk på tastene "MEMO" og "MEMO" for å øke eller minske funksjonens verdi.

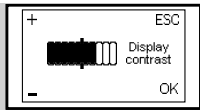

Gui

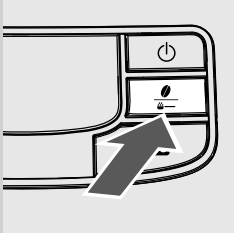

- 5 Når verdien er endret vises meldingen "OK". Trykk på tasten "OK" for å bekrefte endringen.

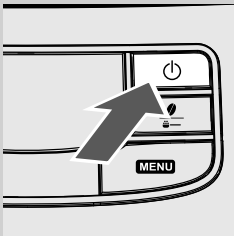

- 6 Trykk på tasten "MENU" for å gå ut av programmeringen.

Merk:

Maskinen går ut av programmering hvis det går 3 minutter uten at brukeren foretar seg noe. Endrede, men ikke bekreftede verdier vil ikke bli lagret.

BETYDNINGEN TIL SYMBOLENE PÅ DISPLAYET

Maskinen er utstyrt med et fargesystem for å forenkle tolkningen av signalene som vises på displayet.
Den kromatiske koden til symbolene er basert på trafikklysprinsippet.

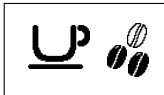
Klarsignaler (grønn)

Maskinen er nå klar til å tilberede produkter.

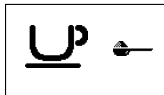

Maskinen er klar til å tilberede forhåndsmalt kaffe.

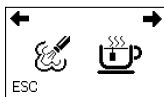

Valg av damp eller varmt vann.

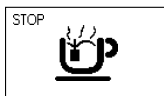

Uttak av varmt vann.



Uttak av varmt vann.

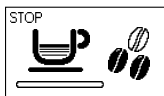

Maskinen er i uttaksfasen for espresso.

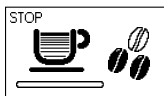

Maskinen er i uttaksfasen for en kaffe.



Maskinen er i uttaksfasen for to espresso.



Maskinen er i uttaksfasen for to kaffe.

Klarsignaler (grønn)

Maskinen er nå i fasen som programmerer kaffemengden som skal føres ut.

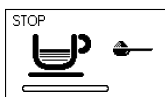

Uttak av kaffe med forhåndsmalt kaffe pågår.

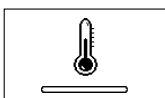
Varselsignaler (gul)

Maskinen er i oppvarmingsfasen for uttak av drikker eller varmt vann.

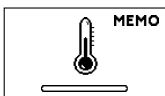

Maskinen er i oppvarmingsfasen under programmering av drikker.



Maskinen er i skyllefasen. Vent til maskinen har avsluttet syklusen.

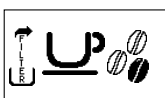

Maskinen signaliserer at vannfilteret "INTENZA+" må skiftes ut.



Kaffeenheter er i gjenopprettingsfasen etter en nullstilling av maskinen.

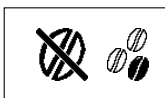

Fyll beholderen med kaffebønner og sett i gang uttakssyklusen.

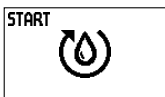

Fyll opp kretsen.

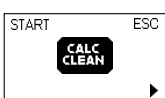

Maskinen må avkalkes. Trykk på tasten "MEMO" for å få adgang til avkalkingsmenyen. Følg operasjonene som er beskrevet i avkalkingskapittelet i denne bruksanvisningen.

For å utsette avkalkingen og fortsette å bruke maskinen, trykk på tasten "ON".
Merk: I tilfelle av manglende avkalking vil maskinen slutte å fungere korrekt.
En eventuell reparasjon dekkes i så tilfelle IKKE av garantien.

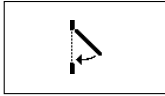
Alarmsignaler (rød)

Steng betjeningsluken.



Fyll kaffebønnebeholderen.

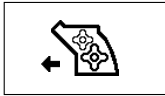

Kaffeenheten må være satt inn i maskinen.

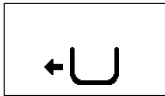

Sett inn grutsamleren.

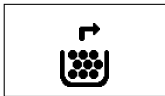

Tøm grutsamleren og kaffesamleren.

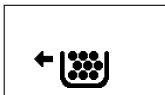

Sett grutsamleren helt på plass igjen før du slår av maskinen.

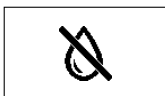

Fyll vannbeholderen.



Slå av maskinen. Slå den på igjen etter 30 sekunder. Gjør 2 eller 3 forsøk. Hvis maskinen ikke starter, kontakt telefonservice hos Philips Saeco i landet der du bor. Kontaktinformasjonen er å finne i det egne garantiheftet, eller på nettstedet www.philips.com/support.

PROBLEMLØSNING

Dette kapittelet tar for seg de vanligste problemene som kan oppstå på maskinen.
Hvis informasjonen under ikke hjelper deg til å løse problemet ditt, se siden FAQ på nettstedet www.philips.com/support, eller ta kontakt med telefontjenesten til Philips Saeco der du bor.
Kontaktinformasjonen er å finne i det egne garantiheftet, eller på nettstedet www.philips.com/support.

Hendelse	Årsak	Løsning
Maskinen slår seg ikke på.	Maskinen er ikke koblet til strømnettet.	Koble maskinen til strømnettet.
Dråpesamleren fylles opp også hvis det ikke tømmes ut vann.	Noen ganger tømmes vannet automatisk ut i dråpesamleren, for å håndtere skylling av kretsene og garantere en optimal funksjon.	Dette er helt normalt.
Maskinen viser alltid det røde symbolet  .	Grutsamleren har blitt tømt med maskinen avslått.	Grutsamleren må alltid tømmes når maskinen er på. Vent til symbolet  vises før du setter grutsamleren på plass igjen.
Kaffen er ikke varm nok.	Koppene er kalde.	Varm opp koppene med varmt vann.
Det kommer ikke ut noe varmt vann eller damp.	Damprørets åpning er tett.	Rengjør åpningen på røret med en nål. Før du gjør dette, må du forsikre deg om at maskinen er avslått og avkjølt.
	Den automatiske melkeskummeren (hvis maskinen har en slik) er skitten.	Rengjør den automatiske melkeskummeren.
Kaffen er for lite kremet (Se merknad)	Blanding er uegnet, kaffen er ikke fersk, eller den er for grovt malt eller kvernet.	Bytt til en annen kaffeblending eller reguler kaffekvernen som beskrevet i avsnittet "Regulering av keramisk kaffekvern".
Maskinen bruker for lang tid til oppvarming, eller vannmengden som kommer ut av røret, er begrenset.	Maskinkretsen er tett av kalk.	Foreta avkalking på maskinen.
Det går ikke å trekke ut kaffeenheten.	Kaffeenheten er i feil posisjon.	Slå på maskinen. Steng betjeningsluken. Kaffeenheten går automatisk tilbake til utgangsposisjonen.
	Grutsamleren er på plass.	Ta ut grutsamleren før du fjerner kaffeenheten.
Det er mye malt kaffe under kaffeenheten.	Kaffen er uegnet for automatiske maskiner.	Det kan bli nødvendig å skifte ut kaffetypen, eller endre innstillingene til kaffekvernen.

Hendelse	Årsak	Løsning
Maskinen maler kaffebønnene, men kaffen kommer ikke ut (Se merknad)	Det er ikke vann på maskinen.	Fyll vannbeholderen og fyll opp kretsen (se avsnittet "Første gangs bruk").
	Kaffeenheten er skitten.	Rengjør kaffeenheten (se kapitlet "Ukentlig rengjøring av kaffeenheten").
	Vannkretsen er ikke fylt opp.	Fyll opp kretsen (se kapitlet "Første gangs bruk").
	Dette kan skje når maskinen regulerer dosen automatisk.	Før ut et par kaffekopper slik det er beskrevet i kapitlet "Saeco Adapting System".
	Uttaket er skittent.	Rengjør uttaket.
Kaffen er for tynn (Se merknad)	Dette kan skje når maskinen regulerer dosen automatisk.	Før ut et par kaffekopper slik det er beskrevet i kapitlet "Saeco Adapting System".
Kaffen kommer ut for langsomt (Se merknad)	Kaffen er for finmalt.	Bytt til en annen kaffeblending eller reguler kaffekvernen som beskrevet i kapitlet "Regulering av keramisk kaffekvern".
	Vannkretsen er ikke fylt opp.	Fyll opp kretsen (se kapitlet "Første gangs bruk").
	Kaffeenheten er skitten.	Rengjør kaffeenheten (se kapitlet "Ukentlig rengjøring av kaffeenheten").
Kaffen kommer ut utenfor uttaket.	Uttaket er tett.	Rengjør uttaket og utgangsåpningene.
Melken skummes ikke opp.	Den automatiske melkeskummeren er plassert for langt inn. Melken suges ikke opp.	Avkjøl den automatiske melkeskummeren. Flytt den lett nedover. Sett den på korrekt plass.
Melkeskummet er for kaldt.	Koppene er kalde.	Varm opp koppene med varmt vann.

**Merk:**

Disse problemene kan være normale hvis du har byttet kaffeblending eller du har foretatt første installasjon, i dette tilfelle vent til maskinen har foretatt en automatisk regulering slik det er beskrevet i avsnittet "Saeco Adapting System".

ENERGISPARING

Standby

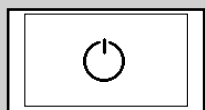

Svart

Den superautomatiske Saeco espressomaskinen er laget for energisparing, som vist med energietiketten for Klasse A.

Etter 30 minutter etter siste gangs bruk slår maskinen seg av automatisk. Hvis det har blitt tilberedt et produkt foretar maskinen automatisk en skyllesyklus.

I standby-modus er energiforbruket lavere enn 1Wh.

Trykk på tasten "⏻" for å slå på maskinen (hvis hovedbryteren på baksiden av maskinen er i posisjonen "I"). Hvis kokeenheten er kald foretar maskinen en skyllesyklus.

Avhending

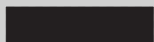

Etter endt livsløp kan ikke maskinen kastes i det vanlige husholdningsavfallet, men må leveres inn til en offisiell innsamlingsstasjon for resirkulering. På den måten sparer du miljøet.

- Emballasjematerialet kan resirkuleres.
- Maskin: Dra ut støpselet og kutt strømkabelen.
- Lever apparatet og strømkabelen inn til et servicesenter eller en offentlig stasjon for avfallshåndtering.

Dette produktet er i samsvar med europadirektivet 2002/96/EF. Symbolet på produktet eller på pakningen indikerer at produktet ikke må behandles som husholdningsavfall, men må leveres inn til et kompetent innsamlingscenter for resirkulering av de elektriske og elektroniske delene. Ved å avhende produktet på korrekt måte bidrar du til å ta vare på miljøet og til å beskytte personer mot mulige negative konsekvenser som vil kunne komme av en feilaktig håndtering av produktet ved avhending. For ytterligere informasjon om avfallshåndtering og resirkulering av produktet ber vi deg om å ta kontakt med lokale myndigheter, lokalt avfallhåndteringselskap, eller butikken der du har kjøpt produktet.

TEKNISKE DATA

Produsenten forbeholder seg retten til å endre produktets tekniske egenskaper.

Nominell spenning - Nominell effekt - Strømforsyning	Se merkeplaten plassert på innsiden av betjeningsluken
Materialet i hoveddelen	Termoplast
Maskinens mål (l x h x d)	265,5 x 341 x 449 mm
Vekt	9 kg
Betjeningspanel	Foran
Automatisk melkeskummer	Spesielt for cappuccinoer
Koppestørrelse	110 mm
Vannbeholder	1,5 liter – kan trekkes ut
Kapasitet kaffebønnebeholder	300 g
Kapasitet grutsamler	10
Pumpetrykk	15 bar
Kokeenhet	Kokeenhet i rustfritt stål
Sikkerhetsinnretninger	Termosikring

GARANTI OG ASSISTANSE**Garanti**

For detaljert informasjon om garantien og om garantibetingelsene ber vi deg se det egne garantiheftet.

Assistanse

Vi ønsker å forsikre oss om at du er fornøyd med maskinen din. Hvis du ennå ikke har gjort det, ber vi deg om å registrere kjøpet ditt på www.philips.com/welcome. På den måten kan vi holde kontakten med deg og sende deg påminnelser om rengjørings- og avkalkingsoperasjoner.

Hvis du har behov for support eller assistanse, se nettsidene våre på www.philips.com/support eller ta kontakt med telefontjenesten til Philips Saeco der du bor. Kontaktinformasjonen finner du i den egne bruksanvisningen eller på adressen www.philips.com/support.

BESTILLING AV VEDLIKEHOLDSPRODUKTER

Du må kun bruke Saecoprodukter til rengjøring og avkalking. Disse produktene kan kjøpes i Philips' nettbutikk (hvis den finnes der du bor) på adressen www.shop.philips.com/service, hos forhandleren din eller hos godkjente assistansesentre.

Hvis du har problemer med å få tak i produktene du trenger til vedlikehold av maskin, ta kontakt med telefonsjeneren til Philips Saeco i landet der du bor.

Kontaktinformasjonen er å finne i det egne garantiheftet, eller på nettstedet www.philips.com/support.

Oversikt over produkter for vedlikehold



- Avkalkingsmiddel CA6700



- Vannfilter Intenza+ CA6702

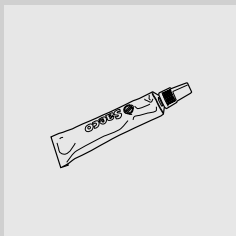

- Fett HD5061



- Avfettingstabletter CA6704

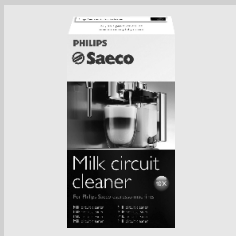

- System for rengjøring av melkekretsen: CA6705



- Vedlikeholdskit CA 6706

09

Rev.00 del 15-11-13



421946007691

NO

09

Produsenten forbeholder seg retten til å endre produktets egenskaper uten forhåndsvarsel.



www.philips.com/saeco