

FC6054, FC6053,
FC605 I, FC6050

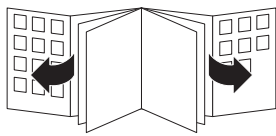

PHILIPS



3

I

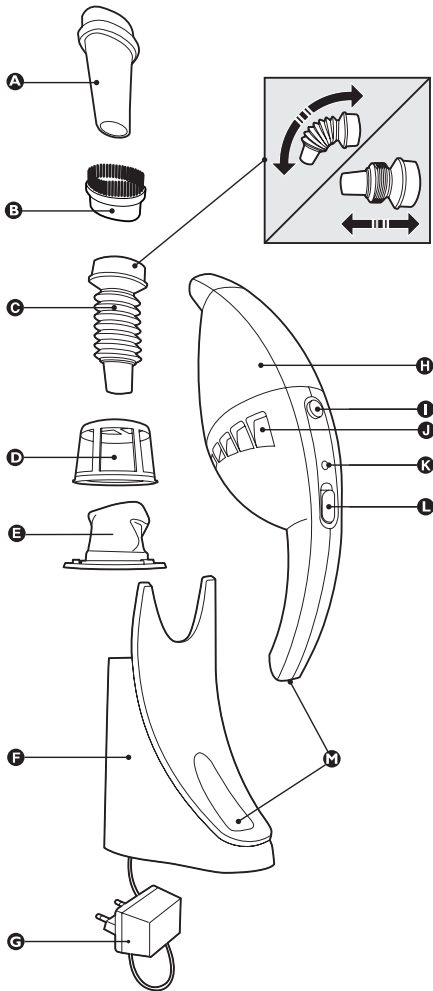

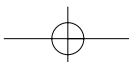
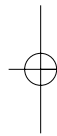

FC6054, FC6053, FC6051, FC6050

ENGLISH	6
DEUTSCH	11
FRANCAIS	17
NEDERLANDS	22
ESPAÑOL	28
ITALIANO	34
PORTUGUÊS	40
NORSK	46
SVENSKA	51
SUOMI	56
DANSK	61
ΕΛΛΗΝΙΚΑ	66
TÜRKÇE	72

6 ENGLISH

General description (fig. 1)

- A** Crevice tool
- B** Brush tool
- C** Bendable crevice tool (FC6053 only)
- D** Outer filter
- E** Inner filter
- F** Charging unit
- G** Adapter
- H** Dust compartment
- I** Dust compartment release button
- J** Exhaust air openings
- K** Charging light (LED)
- L** On/off slide
- M** Contact strips

Important

Read these instructions for use carefully before using the appliance and save them for future reference.

- ▶ Check if the voltage indicated on the adapter corresponds to the local mains voltage before you connect the appliance.
- ▶ Do not use the appliance if it is damaged in any way. Take it to an authorised Philips service centre for repair.
- ▶ The adapter and the charging unit of this appliance cannot be replaced. If the adapter or charging unit is damaged, the appliance must be discarded.
- ▶ Never suck up water or any other liquid. Never suck up flammable substances and do not suck up ashes until they are cold.
- ▶ Never immerse the vacuum cleaner or the charging unit in water.
- ▶ Remove the adapter from the wall socket before cleaning the charging unit.
- ▶ Only charge the vacuum cleaner with the adapter and charging unit supplied. During charging, the adapter will feel warm to the touch. This is normal.
- ▶ Always switch the vacuum cleaner off after use.

- ▶ Keep the appliance out of the reach of children.
- ▶ The voltage on the contact strips in the charging unit is low (max. 12 volts) and therefore not dangerous.
- ▶ Never block the exhaust air openings during vacuuming.
- ▶ Switch the appliance off when recharging it.
- ▶ Always use the vacuum cleaner with filter unit.

Preparing for use

Installing the charging unit

- 1** Attach the charging unit to the wall as indicated in the figure (fig. 2).

If you attach the charging unit to the wall, the space between the screw holes should be 70 mm.

- 2** You can also place the charging unit on a horizontal surface (e.g. a table or desk) (fig. 3).
- 3** Excess mains cord can be wound round the charging unit (fig. 4).

Charging the appliance

Charge the appliance for at least 16 hours before you use it for the first time.

- 1** Insert the adapter into the wall socket.
- 2** Place the vacuum cleaner on the charging unit (fig. 5).
 - ▶ The charging light will go on to indicate that the appliance is charging (fig. 6).
 - ▶ *The charging light will stay on as long as the appliance is connected to the charging unit and the adapter is in the wall socket.*
 - ▶ *The charging light does not give any information about the charge level of the built-in batteries.*
 - ▶ *To optimise the lifetime of the rechargeable batteries, periodically discharge them completely by letting the appliance run until it stops and then recharge them fully again.*

8 ENGLISH

Using the appliance

- 1** Push the on/off slide forwards to switch the appliance on (fig. 7).
- 2** Push the on/off slide backwards to switch the appliance off (fig. 8).

Accessories

The appliance comes with the following accessories:

- 1** a brush tool to clean delicate surfaces;
- 2** a crevice tool to clean corners or narrow gaps;
- 3** a bendable crevice tool, contractible and extendable to clean hard-to-reach places (FC6053 only).

- 1** Take the accessory you want to use from the charging unit.
- 2** Attach the accessory to the nozzle of the appliance (fig. 9).

Cleaning

Always remove the adapter from the wall socket before cleaning the charging unit.

- 1** Clean the appliance with a damp cloth.

Emptying the dust compartment

Make sure you empty the dust compartment and clean the filters regularly.

- 1** Hold the appliance over a dustbin and press the dust compartment release button (fig. 10).
- 2** Remove the filter unit from the dust compartment (fig. 11).
- 3** Empty the dust compartment with your free hand.
- 4** Clean the outer filter and the inner filter.
 - ▶ *To clean the inner filter, you can remove the outer filter from the filter holder by turning it anticlockwise.*

ENGLISH 9

- ▶ You can clean the outer filter and the inner filter with a brush or with a normal vacuum cleaner if they are very dirty.
- ▶ If necessary, you can clean the outer filter and the inner filter in cold or lukewarm water.

5 Place the outer filter back onto the filter holder and put the filter holder back into the dust compartment. Make sure you insert the filter holder in the correct way (fig. 12).

Never use the vacuum cleaner if the filter unit is still wet.

Storage

1 You can store the brush tool and the crevice tool by placing them on the charging unit (fig. 13).

Replacement

▶ Replace the inner filter if it can no longer be cleaned properly (usually after having been cleaned about 50 times).

1 Remove the filter unit from the dust compartment (fig. 11).

2 Remove the outer filter from the holder by turning it anticlockwise (fig. 14).

3 Remove the inner filter from the holder by gently turning it anticlockwise (fig. 15).

4 Attach a new inner filter to the holder (fig. 16).

5 Push the tip of the inner filter inwards (fig. 17).

6 Reattach the outer filter to the holder (fig. 18).

Accessories

New inner filters are available under type no. FC8035. Contact your Philips dealer.

10 ENGLISH

Environment

- Do not throw the appliance away with the normal household waste at the end of its life, but hand it in at an official collection point for recycling. By doing this you will help to preserve the environment (fig. 19).

Saving energy

If you are not going to use the appliance for a longer period of time, we advise you to remove the adapter from the wall socket to save energy.

Disposal of batteries

NiCd/NiMH batteries can be harmful to the environment and may explode if exposed to high temperatures or fire.

Batteries contain substances that may pollute the environment. Always remove the batteries before discarding the appliance or handing it in at an official collection point. Dispose of the batteries at an official collection point for batteries.

Only remove the batteries if they are completely empty.

Remove the batteries in the following way.

- Let the appliance run until it stops, undo the screws and open the vacuum cleaner (fig. 20).
- Cut the connecting wires one by one and remove the batteries (fig. 21).

Guarantee & service

If you need information or if you have a problem, please visit the Philips website at www.philips.com or contact the Philips Customer Care Centre in your country (you will find its phone number in the worldwide guarantee leaflet). If there is no Customer Care Centre in your country, turn to your local Philips dealer or contact the Service Department of Philips Domestic Appliances and Personal Care BV.

Allgemeine Beschreibung (Abb. I)

- A** Fugendüse
- B** Bürstenaufsatz
- C** Biegsame Fugendüse (nur FC6053)
- D** Filterhalter
- E** Staubbeutel
- F** Ladestation
- G** Netzteil
- H** Staubkammer
- I** Staubkammer-Entriegelung
- J** Abluftöffnungen
- K** Ladekontrolllampe (LED)
- L** Ein-/Ausschalter
- M** Kontaktstreifen

Wichtig

Lesen Sie diese Bedienungsanleitung vor der Benutzung des Geräts sorgfältig durch und bewahren Sie sie zur späteren Einsichtnahme auf.

- ▶ Prüfen Sie vor dem Gebrauch, ob die Spannungsangabe auf dem Netzteil mit der örtlichen Netzspannung übereinstimmt.
- ▶ Verwenden Sie das Gerät nicht, wenn es in irgendeiner Hinsicht defekt oder beschädigt ist. Lassen Sie es nur von einem Philips Service-Center reparieren.
- ▶ Das Netzteil und die Ladestation können nicht ausgetauscht werden. Ist das Kabel oder die Ladestation beschädigt, muss das Gerät entsorgt werden.
- ▶ Saugen Sie mit diesem Gerät niemals Wasser, andere Flüssigkeiten oder leicht entzündbare Substanzen auf. Saugen Sie Asche erst auf, wenn sie völlig ausgekühlt ist.
- ▶ Tauchen Sie den Akkusauger und das Netzteil niemals in Wasser.
- ▶ Ziehen Sie das Netzteil aus der Steckdose, bevor Sie die Ladestation reinigen.
- ▶ Laden Sie den Akkusauger nur mit dem mitgelieferten Netzteil und der mitgelieferten Ladestation auf. Während des Aufladens fühlt sich das Netzteil warm an. Das ist ganz normal.

12 DEUTSCH

- ▶ Schalten Sie den Staubsauger nach jedem Gebrauch aus.
- ▶ Halten Sie das Gerät außer Reichweite von Kindern.
- ▶ Die Stromspannung an den Kontaktstreifen in der Ladestation ist sehr gering (maximal 12 Volt) und daher ungefährlich.
- ▶ Blockieren Sie während des Staubsaugens keinesfalls die Abluftöffnungen.
- ▶ Schalten Sie das Gerät aus, wenn Sie es wieder aufladen.
- ▶ Verwenden Sie den Staubsauger ausschließlich mit Filtereinheit.

Vorbereitung zum Gebrauch

Die Ladestation anbringen

- 1** Befestigen Sie die Ladestation an der Wand (siehe Abbildung) (Abb. 2).

Beim Befestigen der Ladestation an der Wand sollte der Abstand zwischen den Bohrlöchern 70 mm betragen.

- 2** Sie können die Ladestation auch auf eine waagerechte Fläche stellen (z. B. Tisch oder Arbeitsplatte) (Abb. 3).
- 3** Wickeln Sie überschüssiges Kabel um die Ladestation (Abb. 4).

Die Akkus aufladen

Laden Sie die Akkus vor dem ersten Gebrauch mindestens 16 Stunden lang auf.

- 1** Stecken Sie das Netzteil in die Steckdose.
 - 2** Setzen Sie das Gerät auf die Ladestation (Abb. 5).
- ▶ Die Ladekontrolllampe leuchtet auf und signalisiert, dass das Gerät geladen wird (Abb. 6).
 - ▶ Die Ladekontrolllampe brennt, solange das Gerät mit der Ladestation verbunden ist und das Netzteil in der Steckdose steckt.
 - ▶ Die Ladekontrolllampe gibt keinerlei Hinweis über den Ladestand der integrierten Akkus.

DEUTSCH 13

- ▶ *Um die Lebensdauer der Akkus zu optimieren, sollten Sie die Akkus von Zeit zu Zeit vollkommen entladen: Lassen Sie das Gerät laufen, bis es zum Stillstand kommt. Laden Sie die Akkus dann wieder voll auf.*

Staubsaugen

- 1** Schieben Sie den Ein-/Ausschalter nach vorn, um das Gerät einzuschalten (Abb. 7).
- 2** Schieben Sie den Ein-/Ausschalter zurück, um das Gerät auszuschalten (Abb. 8).

Zubehör

Das Gerät wird mit folgendem Zubehör geliefert:

- 1** Eine Bürstendüse für empfindliche Oberflächen;
- 2** Eine Fugendüse für Ecken und schmale Zwischenräume;
- 3** Eine biegsame Fugendüse - zusammenschiebbar und dehnbar zum Reinigen schwer erreichbarer Stellen (nur FC6053).

- 1** Nehmen Sie das gewünschte Zubehör von der Ladestation.
- 2** Setzen Sie den Aufsatz auf die Düse des Geräts (Abb. 9).

Das Gerät reinigen

Ziehen Sie stets das Netzteil aus der Steckdose, bevor Sie die Ladestation reinigen.

- 1** Reinigen Sie das Gerät mit einem feuchten Tuch.

Leeren der Staubkammer

Leeren Sie die Staubkammer und reinigen Sie Filterhalter und Staubbeutel regelmäßig.

- 1** Halten Sie das Gerät über einen Mülleimer und drücken Sie den Entriegelungsknopf der Staubkammer (Abb. 10).
- 2** Nehmen Sie die Filtereinheit aus der Staubkammer (Abb. 11).

14 DEUTSCH

3 Leeren Sie die Staubkammer mit der freien Hand.

4 Reinigen Sie Filterhalter und Staubbeutel.

- ▶ *Zum Reinigen des Staubbeutels können Sie den Filterhalter vom Staubbeutelhalter lösen, indem Sie ihn gegen den Uhrzeigersinn drehen.*
- ▶ *Bei starker Verschmutzung können Sie Filterhalter und Staubbeutel mit einer Bürste oder einem normalen Staubsauger reinigen.*
- ▶ *Sofern erforderlich, können Sie Filterhalter und Staubbeutel auch mit kaltem oder lauwarmem Wasser reinigen.*

5 Setzen Sie den Filterhalter mit dem Staubbeutelhalter wieder in die Staubkammer. Achten Sie darauf, dass der Filterhalter richtig platziert ist (Abb. 12).

Benutzen Sie den Akkusauger nicht, solange die Filtereinheit noch feucht ist.

Aufbewahrung

1 Sie können die Bürstendüse und die Fugendüse auf der Ladestation aufbewahren (Abb. 13).

Ersatzteile

• Wechseln Sie den Staubbeutel, wenn er sich nicht mehr ordentlich reinigen lässt. Das ist normalerweise nach ca. 50 Anwendungen der Fall.

1 Nehmen Sie die Filtereinheit aus der Staubkammer (Abb. 11).

2 Nehmen Sie den Filterhalter mit einer Drehung im Uhrzeigersinn vom Staubbeutelhalter (Abb. 14).

3 Nehmen Sie den Staubbeutel vom Staubbeutelhalter, indem Sie ihn sanft gegen den Uhrzeigersinn drehen (Abb. 15).

4 Befestigen Sie einen neuen Staubbeutel am Staubbeutelhalter (Abb. 16).

5 Drücken Sie die Spitze des Staubbeutels nach innen (Abb. 17).

DEUTSCH 15

- 6** Setzen Sie Filterhalter und Staubbeutelhalter wieder zusammen (Abb. 18).

Zubehör

Ersatz-Staubbeutel erhalten Sie über Ihren Philips-Händler unter der Typennummer FC8035.

Umweltschutz

- 1** Geben Sie das Gerät am Ende der Lebensdauer nicht in den normalen Hausmüll. Bringen Sie es zum Recycling zu einer offiziellen Sammelstelle. Auf diese Weise helfen Sie die Umwelt zu schonen (Abb. 19).

Energie sparen

Wenn Sie beabsichtigen, das Gerät längere Zeit nicht zu benutzen, empfiehlt es sich, das Netzteil aus der Steckdose zu ziehen, um Strom zu sparen.

Die Akkus entsorgen

NiCd/NiMH Akkus können die Umwelt gefährden und sogar explodieren, wenn sie hohen Temperaturen oder Feuer ausgesetzt werden.

Akkus enthalten Substanzen, welche die Umwelt gefährden können. Entnehmen Sie die Akkus, bevor Sie das Gerät entsorgen oder an einer offiziellen Sammelstelle abgeben. Bringen sie die Akkus zu einer offiziellen Sammelstelle für Batterien.

Entnehmen Sie die Akkus nur in völlig entladendem Zustand.

Sie können die Akkus wie folgt auch selbst herausnehmen:

- 1** Lassen Sie den Motor laufen, bis er stillsteht. Lösen Sie die Schrauben und öffnen Sie das Gerät (Abb. 20).
- 2** Durchtrennen Sie jeden Verbindungsdraht einzeln, und nehmen Sie die Akkus heraus (Abb. 21).

16 DEUTSCH

Garantie und Kundendienst

Benötigen Sie weitere Informationen oder treten Probleme auf, wenden Sie sich bitte an Ihren Philips-Händler oder setzen Sie sich mit einem Philips Service-Center in Ihrem Land in Verbindung (Tel. Nr. 0180/5456767). Besuchen Sie auch die Philips Website www.philips.com.

Description générale (fig. 1)

- A** Suceur à plinthes
- B** Brosse
- C** Suceur flexible (FC6053 uniquement)
- D** Filtre extérieur
- E** Filtre intérieur
- F** Base de recharge
- G** Adaptateur
- H** Compartiment à poussière
- I** Touche d'ouverture du compartiment à poussière
- J** Orifices d'évacuation
- K** Voyant de charge
- L** Bouton coulissant marche/arrêt
- M** Zones de contact

Important

Lisez les instructions du mode d'emploi avant d'utiliser l'appareil et conservez-les pour un usage ultérieur.

- ▶ Vérifiez si la tension mentionnée sur l'adaptateur correspond à la tension locale avant de connecter l'appareil.
- ▶ N'utilisez pas l'appareil s'il est endommagé. Pour toute réparation, portez-le dans un Centre Service Agréé Philips.
- ▶ L'adaptateur et l'unité de charge de cet appareil ne peuvent pas être remplacés. Si l'adaptateur ou l'unité de charge est endommagé(e), l'appareil doit être jeté.
- ▶ N'aspirez jamais de l'eau ou tout autre liquide. N'aspirez jamais des substances inflammables, ni de cendres si elles ne sont pas complètement froides.
- ▶ N'immergez jamais l'aspirateur ou l'unité de charge dans l'eau.
- ▶ Retirez l'adaptateur de la prise murale avant de nettoyer l'unité de charge.
- ▶ Chargez l'aspirateur en utilisant l'adaptateur et l'unité de charge fournis. Pendant la charge, l'adaptateur chauffe. Cela est normal.
- ▶ Arrêtez toujours l'appareil après utilisation.
- ▶ Tenez l'appareil hors de portée des enfants.

18 FRANCAIS

- ▶ La tension très basse des zones de contact de l'unité de charge n'est pas dangereuse (12V au maximum).
- ▶ Ne bloquez pas les sorties d'air pendant l'aspiration.
- ▶ Arrêtez l'appareil lors de la recharge.
- ▶ N'utilisez jamais l'aspirateur sans l'ensemble filtre.

Préparation à l'emploi

Installation de l'unité de charge

- 1** Fixez l'unité de charge sur le mur voir figure (fig. 2).
Si vous fixez l'unité de charge au mur, l'espace entre les vis de fixation doit être de 70 mm.
- 2** Vous pouvez mettre l'unité de charge sur une surface horizontale (par ex. une table ou un bureau) (fig. 3).
- 3** Ajustez la longueur du cordon d'alimentation en l'enroulant autour de l'unité de charge (fig. 4).

Charge de l'appareil

Chargez l'appareil pendant au moins 16 heures avant la première utilisation.

- 1** Insérez l'adaptateur dans la prise murale.
 - 2** Placez l'aspirateur sur l'unité de charge (fig. 5).
- ▶ Lors de la charge le témoin lumineux s'allume (fig. 6).
 - ▶ *Le témoin de charge reste allumé aussi longtemps que l'appareil est connecté à l'unité de charge et l'adaptateur est branché.*
 - ▶ *Le témoin de charge ne fournit aucune information sur le niveau de charge des accumulateurs.*
 - ▶ *Pour optimiser la durée de vie de la batterie, pensez à la décharger et à la recharger complètement de temps en temps. Pour décharger la batterie, laissez l'appareil fonctionner jusqu'à l'arrêt du moteur.*

Utilisation de l'appareil

- 1 Faites glisser le bouton marche/arrêt vers l'avant pour mettre l'appareil en marche (fig. 7).
- 2 Faites glisser le bouton marche/arrêt vers l'arrière pour arrêter l'appareil (fig. 8).

Accessoires

L'appareil est livré avec les accessoires suivants :

- 1 une brosse pour nettoyer les surfaces délicates ;
- 2 un suceur pour nettoyer les coins et les zones étroites ;
- 3 un suceur flexible, extensible et rétractable pour nettoyer les zones difficiles à atteindre (FC6053 uniquement).

- 1 Prenez l'accessoire dont vous avez besoin de l'unité de charge.
- 2 Fixez l'accessoire sur l'appareil (fig. 9).

Nettoyage

Retirez toujours l'adaptateur de la prise murale avant de nettoyer l'unité de charge.

- 1 Nettoyez l'appareil avec un chiffon humide.

Pour vider le compartiment à poussières

Videz le compartiment à poussières et nettoyez les filtres régulièrement.

- 1 Tenez l'appareil au-dessus d'une poubelle et appuyez sur la touche de libération du compartiment à poussières (fig. 10).
- 2 Retirez l'unité filtre du compartiment à poussières (fig. 11).
- 3 Videz le compartiment à poussière avec votre main libre.
- 4 Nettoyez les filtres intérieur et extérieur.

20 FRANCAIS

- ▶ *Pour nettoyer le filtre intérieur, retirez le filtre extérieur du porte-filtre en tournant dans le sens inverse des aiguilles d'une montre.*
- ▶ *Vous pouvez nettoyer le filtre extérieur et celui intérieur avec une brosse ou un aspirateur traditionnel s'ils sont très sales.*
- ▶ *Si nécessaire, vous pouvez nettoyer le filtre extérieur et celui intérieur à l'eau chaude ou tiède.*

- 5** Mettez le filtre extérieur sur le porte-filtre et insérez le porte-filtre correctement dans le compartiment à poussières (fig. 12).

N'utilisez pas l'aspirateur si l'unité filtre est encore humide.

Rangement

- 1** Rangez la brosse et le suceur dans la base de recharge (fig. 13).

Remplacement

- ▶ Remplacez l'unité filtre après environ 50 nettoyages.
- 1** Retirez l'unité filtre du compartiment à poussières (fig. 11).
- 2** Retirez le filtre extérieur du porte-filtre en tournant dans le sens inverse des aiguilles d'une montre (fig. 14).
- 3** Retirez le filtre intérieur du porte-filtre en tournant légèrement dans le sens inverse des aiguilles d'une montre (fig. 15).
- 4** Insérez un nouveau filtre dans le porte-filtre (fig. 16).
- 5** Poussez le bout du filtre vers l'intérieur (fig. 17).
- 6** Remontez le filtre extérieur sur le porte-filtre (fig. 18).

Accessoires

De nouveaux filtres intérieurs sont disponibles sous le code FC8035. Contactez votre distributeur Philips.

Environnement

- ▶ **Ne jetez pas l'appareil en fin de vie avec les ordures ménagères, mais déposez-le à un endroit prévu à cet effet par les pouvoirs publics pour son recyclage. Vous aiderez, ainsi, à protéger l'environnement (fig. 19).**

Economiser de l'énergie

Si vous n'allez pas utiliser l'appareil pendant longtemps, il est conseillé de retirer l'adaptateur de la prise murale pour économiser de l'énergie.

Elimination des accumulateurs

Les accumulateurs NiCd/NiMH peuvent nuire à l'environnement et peuvent même exploser s'ils sont exposés à des températures élevées ou aux flammes.

La batterie contient des substances susceptibles de nuire à l'environnement. Retirez toujours la batterie avant de mettre l'appareil au rebut ou de le déposer à un endroit assigné à cet effet. Mettez la batterie usagée au rebut à un endroit assigné à cet effet.

Ne retirez les accumulateurs que lorsque ceux-ci sont entièrement déchargés.

Retirez les accumulateurs de la manière suivante:

- 1** Laissez l'appareil fonctionner jusqu'à l'arrêt complet, défaites les vis et ouvrez l'aspirateur (fig. 20).
- 2** Coupez les fils de connexion l'un après l'autre à ras des accumulateurs et enlevez-les (fig. 21).

Garantie & service

Pour plus d'informations, visitez notre Philips Web site: www.philips.com ou veuillez contacter le Service Consommateurs Philips de votre pays (vous trouverez le numéro de téléphone dans le dépliant sur la garantie internationale). S'il n'y a aucun Service Consommateurs Philips dans votre pays, contactez votre distributeur ou le Service Department of Philips Domestic Appliances and Personal Care BV.

22 NEDERLANDS

Algemene beschrijving (fig. 1)

- A** Spleetzuigmond
- B** Borstelzuigmond
- C** Buigbare spleetzuigmond (alleen FC6053)
- D** Buitenfilter
- E** Binnenfilter
- F** Oplader
- G** Adapter
- H** Stofvak
- I** Stofvakontgrendelknop
- J** Luchttuitlatopeningen
- K** Oplaadlampje (LED)
- L** Aan/uitknop
- M** Contactstrippen

Belangrijk

Lees deze gebruiksaanwijzing zorgvuldig door voordat u het apparaat gaat gebruiken. Bewaar de gebruiksaanwijzing om hem indien nodig te kunnen raadplegen.

- Controleer of het voltage aangegeven op de adapter overeenkomt met de plaatselijke netspanning voordat u het apparaat aansluit.
- Gebruik dit apparaat niet als het beschadigd is. Ga er dan mee naar een door Philips geautoriseerd servicecentrum om het te laten repareren.
- De adapter en de oplader van dit apparaat kunnen niet vervangen worden. Indien de adapter of de oplader beschadigd is, moet het apparaat afgedankt worden.
- Zuig nooit water of een andere vloeistof op met de stofzuiger. Zuig nooit brandbare substanties op en zuig nooit as op voordat deze volledig is afgekoeld.
- Dompel de stofzuiger of de oplader nooit in water.
- Verwijder de adapter uit het stopcontact voordat u de oplader gaat schoonmaken.
- Laad de stofzuiger uitsluitend op met behulp van de bijgeleverde adapter en oplader.

Tijdens het opladen zal de adapter warm aanvoelen. Dit is normaal.

- ▶ Schakel het apparaat altijd uit na gebruik.
- ▶ Houd het apparaat buiten het bereik van kinderen.
- ▶ De spanning die op de contactstrippen in de oplader staat is laag (max. 12 volt) en is daarom niet gevaarlijk.
- ▶ Blokkeer nooit de uitlaatopeningen tijdens het stofzuigen.
- ▶ Schakel het apparaat uit wanneer u het gaat opladen.
- ▶ Gebruik de stofzuiger altijd met de filterunit.

Klaarmaken voor gebruik

Installeren van de oplader

- 1** Bevestig de oplader op de in de figuur aangegeven wijze aan de muur (fig. 2).

Als u de oplader aan de muur bevestigt, moet de afstand tussen de schroefgaten 70 mm zijn.

- 2** U kunt de oplader ook op een horizontaal oppervlak (bijv. een tafel of bureau) plaatsen (fig. 3).

- 3** Het niet benodigde deel van het snoer kan rond de oplader worden gewikkeld (fig. 4).

Opladen van het apparaat

Laad het apparaat tenminste 16 uur op voordat u het voor de eerste keer gebruikt.

- 1** Steek de adapter in het stopcontact.

- 2** Plaats de stofzuiger in de oplader (fig. 5).

- ▶ Het oplaadlampje gaat aan om aan te geven dat het apparaat aan het opladen is (fig. 6).
- ▶ *Het oplaadlampje blijft branden zolang het apparaat in de oplader staat en de adapter in het stopcontact zit.*
- ▶ *Het oplaadlampje geeft geen informatie over het ladingsniveau van de ingebouwde accu's.*

24 NEDERLANDS

- ▶ *Om de levensduur van de accu's te verlengen, moet u ze periodiek volledig ontladen door het apparaat te laten lopen tot het stopt. Laad daarna de accu's weer volledig op.*

Gebruik

- 1** Druk de aan/uitknop naar voren om het apparaat in te schakelen (fig. 7).
- 2** Druk de aan/uitknop naar achteren om het apparaat uit te schakelen (fig. 8).

Accessoires

Het apparaat wordt geleverd met de volgende accessoires:

- 1** een borstelzuigmond om kwetsbare oppervlakken te reinigen;
- 2** een spleetzuigmond om hoeken en smalle spleten te reinigen;
- 3** een buigbare spleetzuigmond die ingedruwd en uitgetrokken kan worden om moeilijk bereikbare plekken te reinigen (alleen FC6053).

- 1** Neem het accessoire dat u wilt gebruiken uit de oplader.
- 2** Bevestig het accessoire aan de zuigmond van het apparaat (fig. 9).

Schoonmaken

Neem altijd de adapter uit het stopcontact voordat u de oplader gaat schoonmaken.

- 1** Reinig het apparaat met een vochtige doek.

Legen van het stofvak

Gooi het stofzak regelmatig leeg en maak de filters regelmatig schoon.

- 1** Houd het apparaat boven een afvalbak en druk op de stofvakontgrendelingsknop (fig. 10).
- 2** Verwijder de filterunit uit het stofvak (fig. 11).

NEDERLANDS 25

- 3** Leeg het stofvak met uw vrije hand.
- 4** Reinig het buiten- en binnenfilter.
 - ▶ *Om het binnenfilter schoon te maken, kunt u het buitenfilter van de filterhouder verwijderen door het linksom te draaien.*
 - ▶ *U kunt het buiten- en binnenfilter schoonmaken met een borstel of met een gewone stofzuiger als ze erg vuil zijn.*
 - ▶ *Indien nodig, kunt u het buiten- en binnenfilter in koud of lauw water reinigen.*
- 5** Plaats het buitenfilter terug op de filterhouder en plaats de filterhouder terug in het stofvak. Zorg ervoor dat u de filterhouder op de juiste wijze in het stofvak plaatst (fig. 12).

Gebruik de stofzuiger nooit als de filterunit nog nat is.

Opbergen

- 1** U kunt de borstelzuigmond en de spleetzuigmond opbergen door ze in het opbergvak in de oplader te plaatsen (fig. 13).

Vervanging

- ▶ Vervang het binnenfilter wanneer het niet meer goed kan worden schoongemaakt (gewoonlijk na ongeveer 50 keer te zijn schoongemaakt).
- 1** Verwijder de filterunit uit het stofvak (fig. 11).
- 2** Verwijder het buitenfilter van de filterhouder door het linksom te draaien (fig. 14).
- 3** Verwijder het binnenfilter van de filterhouder door het voorzichtig linksom te draaien (fig. 15).
- 4** Bevestig een nieuw binnenfilter op de filterhouder (fig. 16).
- 5** Duw de punt van het binnenfilter naar binnen (fig. 17).
- 6** Bevestig het buitenfilter weer op de filterhouder (fig. 18).

26 NEDERLANDS

Accessoires

Nieuwe binnenfilters zijn verkrijgbaar onder typenummer FC8035. Neem hiervoor contact op met uw Philips-dealer

Milieu

- 1 Gooi het apparaat aan het einde van zijn levensduur niet weg met het normale huisvuil, maar lever het in op een officieel verzamelpunt om het te laten recyclen. Op deze wijze helpt u om het milieu te beschermen (fig. 19).

Energie besparen

Als u het apparaat langere tijd niet gebruikt, dan raden we u aan de adapter uit het stopcontact te halen om energie te besparen.

Accu's verwijderen

NiCd/NiMH accu's kunnen schadelijk zijn voor het milieu en kunnen exploderen als ze worden blootgesteld aan hoge temperaturen of vuur.

Accu's bevatten stoffen die schadelijk kunnen zijn voor het milieu. Verwijder altijd de accu's voordat u het apparaat afdankt of inlevert op een door de overheid aangewezen inzamelpunt. Lever de accu's in op een officieel inzamelpunt voor batterijen.

Verwijder de accu's alleen als ze helemaal leeg zijn.

Verwijder de accu's op de volgende manier:

- 1 Laat het apparaat lopen tot de motor stopt. Draai de schroeven los en open de stofzuiger (fig. 20).
- 2 Knip de verbindingsdraden één voor één door en verwijder de accu's (fig. 21).

Garantie & service

Als u informatie nodig heeft of als u een probleem heeft, bezoek dan de Philips website (www.philips.com), of neem contact op met het Philips Customer Care Centre in uw land (u vindt het telefoonnummer in het 'worldwide guarantee' vouwblad). Als er geen Customer Care Centre in uw land is, ga dan naar uw Philips dealer of neem contact op met de afdeling Service van Philips Domestic Appliances and Personal Care BV.

28 ESPAÑOL**Descripción general (fig. 1)**

- A** Boquilla estrecha
- B** Cepillo
- C** Boquilla estrecha flexible (sólo modelo FC6053)
- D** Filtro exterior
- E** Filtro interior
- F** Unidad de carga
- G** Adaptador
- H** Compartimento para el polvo
- I** Botón de apertura del compartimento para el polvo
- J** Aberturas de salida de aire
- K** Piloto de carga (LED)
- L** Interruptor de encendido/apagado
- M** Láminas de contacto

Importante

Lea atentamente estas instrucciones antes de empezar a utilizar el aparato y consérvelas por si necesitara consultarlas en el futuro.

- D** Antes de conectar el aparato, compruebe que el voltaje indicado en el adaptador se corresponde con el voltaje de red local.
- D** No utilice el aparato si estuviera dañado. Llévelo a un centro de servicio autorizado de Philips para repararlo.
- D** El adaptador y la unidad de carga de este aparato no se pueden sustituir. Si el adaptador o la unidad de carga se dañan, deberá deshacerse del aparato.
- D** No aspire nunca agua ni cualquier otro líquido. No aspire nunca sustancias inflamables ni cenizas hasta que no estén frías.
- D** No sumerja nunca el aspirador o la unidad de carga en agua.
- D** Desenchufe el adaptador de la red antes de limpiar la unidad de carga.
- D** Cargue únicamente el aspirador con el adaptador y la unidad de carga que se suministran. Durante la carga, el adaptador estará caliente. Es normal.
- D** Desconecte siempre el aspirador después de utilizarlo.
- D** Mantenga el aparato fuera del alcance de los niños.

- ▶ El voltaje de las láminas de contacto de la unidad de carga es bajo (máx. 12 voltios) y por lo tanto no es peligroso.
- ▶ No bloquee nunca las aberturas del aire de salida mientras está aspirando.
- ▶ Desconecte el aparato cuando lo vaya a recargar.
- ▶ Utilice siempre el aspirador con la unidad de filtro.

Cómo preparar el aparato

Cómo instalar la unidad de carga

- 1** Fije la unidad de carga a la pared según indica la figura (fig. 2). Si fija la unidad de carga a la pared, el espacio entre los agujeros de los tornillos debe ser de 70 mm.
- 2** También puede colocar la unidad de carga sobre una superficie horizontal (p.ej. una mesa) (fig. 3).
- 3** Puede enrollar el cable que sobra en la unidad de carga (fig. 4).

Cómo cargar el aparato

Antes de usar el aparato por vez primera, cárguelo durante, al menos, 16 horas.

- 1** Conecte el adaptador a la red.
- 2** Coloque el aspirador en la unidad de carga (fig. 5).
 - ▶ El piloto de carga se iluminará para indicar que el aparato se está cargando (fig. 6).
 - ▶ *El piloto de carga permanecerá iluminado mientras el aparato esté conectado a la unidad de carga y el adaptador, enchufado a la red.*
 - ▶ *Los pilotos de carga no ofrecen información alguna sobre el nivel de carga de las baterías incorporadas.*
 - ▶ *Para aprovechar al máximo la vida útil de las baterías recargables, descárguelas del todo de vez en cuando dejando que el aparato funcione hasta que se pare, y luego vuelva a recargarlas completamente de nuevo.*

30 ESPAÑOL

Cómo usar el aparato

- 1 Presione el botón deslizante de marcha/parada hacia adelante para conectar el aparato (fig. 7).
- 2 Presione el botón deslizante de marcha/parada hacia atrás para desconectar el aparato (fig. 8).

Accesorios

El aparato trae los siguientes accesorios:

- 1 un cepillo, para limpiar las superficies delicadas;
- 2 una boquilla estrecha, para limpiar esquinas y huecos estrechos;
- 3 una boquilla flexible, contraíble y extensible, para limpiar lugares de difícil acceso (sólo modelo FC6053).

- 1 Elija el accesorio que desee utilizar de la unidad de carga.
- 2 Inserte el accesorio en la boquilla del aparato (fig. 9).

Limpieza

Antes de limpiar la unidad de carga, desenchufe siempre el adaptador de la red.

- 1 Limpie el aparato con un paño húmedo.

Cómo vaciar el compartimento para el polvo.

Asegúrese de vaciar el compartimento para el polvo y de limpiar los filtros con frecuencia.

- 1 Coloque el aparato sobre una papelera y presione el botón de liberación del compartimento para el polvo (fig. 10).
- 2 Saque la unidad de filtro del compartimento para el polvo (fig. 11).
- 3 Vacíe el compartimento para el polvo con su mano libre.
- 4 Limpie el filtro externo y el filtro interno.

- ▶ Para limpiar el filtro interno, puede sacar el filtro externo del soporte del filtro girándolo en sentido contrario a las agujas del reloj.
- ▶ Puede limpiar el filtro externo y el filtro interno con un cepillo o con un aspirador normal si estuvieran muy sucios.
- ▶ Si fuera necesario, puede limpiar el filtro externo y el filtro interno con agua fría o tibia.

- 5** Vuelva a colocar el filtro externo en el soporte del filtro y ponga de nuevo el soporte del filtro en el compartimento para el polvo. Asegúrese de que inserta correctamente el soporte del filtro (fig. 12).

No utilice nunca el aspirador si la unidad de filtro está aún mojada.

Cómo guardar el aparato

- 1** Puede guardar el cepillo y la boquilla estrecha en la unidad de carga (fig. 13).

Sustitución

- ▶ Sustituya el filtro interno en caso de que ya no pueda limpiarse adecuadamente (normalmente después de haberlo limpiado unas 50 veces)
- 1** Saque la unidad de filtro del compartimento para el polvo (fig. 11).
- 2** Saque el filtro externo del soporte girándolo en sentido contrario a las agujas del reloj (fig. 14).
- 3** Saque el filtro interno del soporte girándolo suavemente en sentido contrario a las agujas del reloj (fig. 15).
- 4** Inserte un filtro interno nuevo en el soporte (fig. 16).
- 5** Presione la punta del filtro interno hacia dentro (fig. 17).
- 6** Inserte de nuevo el filtro externo en el soporte (fig. 18).

32 ESPAÑOL

Accesorios

Los nuevos filtros internos están disponibles con el número de modelo FC8035. Póngase en contacto con su distribuidor de Philips.

Medio ambiente.

- ▶ Cuando vaya a deshacerse de este aparato, no lo tire con la basura normal del hogar; deposítelo en un punto de recogida oficial para su reciclado. Al hacerlo, contribuirá a preservar el medio ambiente (fig. 19).

Cómo ahorrar energía

Si no va a utilizar el aparato durante mucho tiempo, desenchufe el adaptador de la red para ahorrar energía.

Cómo deshacerse de las baterías

Las baterías de NiCd o de NiMH pueden ser perjudiciales para el medio ambiente y pueden estallar si son expuestas a altas temperaturas o al fuego.

Las baterías contienen sustancias que pueden contaminar el medio ambiente. Quite siempre las baterías antes de deshacerse del aparato o de llevarlo a un punto de recogida oficial. Deposite las baterías en un punto de recogida oficial para baterías.

Quite las baterías sólo si están completamente descargadas.

Quite las baterías de la siguiente forma.

- 1 Deje que el aparato funcione hasta que se pare, desatornillelo y ábralo (fig. 20).
- 2 Corte, uno por uno, los hilos conectores y quite las baterías (fig. 21).

Garantía y servicio

Si necesita información o si tiene algún problema, visite la página web de Philips en **www.philips.com** o póngase en contacto con el Servicio Philips de Atención al Cliente de su país (hallará el número de teléfono en el folleto de la Garantía Mundial). Si en su país no hay Servicio Philips de Atención al Cliente, consulte a su distribuidor local Philips o póngase en contacto con el Service Department of Philips Domestic Appliances and Personal Care BV.

34 ITALIANO**Descrizione generale (fig. I)**

- A** Bocchetta a lancia
- B** Spazzola
- C** Bocchetta a lancia pieghevole (solo FC6053)
- D** Filtro esterno
- E** Filtro interno
- F** Unità di carica
- G** Adattatore
- H** Scomparto polvere
- I** Pulsante sgancio scomparto polvere
- J** Aperture aria
- K** Spia di ricarica (LED)
- L** Cursore on/off
- M** Strisce di contatto

Importante

Prima di usare l'apparecchio leggete queste istruzioni e conservatele per eventuali riferimenti futuri.

- D** Prima di collegare l'apparecchio controllate che la tensione indicata sull'apparecchio corrisponda a quella locale
- D** Non usate l'apparecchio nel caso l'apparecchio fosse danneggiato, ma portatelo presso un Centro Assistenza Autorizzato Philips per le necessarie riparazioni.
- D** L'adattatore e l'unità di carica di questo apparecchio non possono essere sostituiti. Nel caso l'adattatore o l'unità di carica fossero danneggiati, sarà necessario gettare l'apparecchio.
- D** Non aspirate mai acqua o altri liquidi. Non aspirate sostanze infiammabili e neppure la cenere se non completamente fredda.
- D** Non immergete mai nell'acqua l'apparecchio o l'unità di carica.
- D** Prima di pulire l'unità di carica, togliete l'adattatore dalla presa a muro.
- D** Per caricare l'aspirabriciole utilizzate esclusivamente l'adattatore e l'unità di carica forniti. Durante la ricarica, l'adattatore risulterà caldo. E' un fenomeno del tutto normale.

- ▶ Spegnete sempre l'apparecchio dopo l'uso.
- ▶ Tenete l'apparecchio fuori dalla portata dei bambini.
- ▶ La tensione erogata alle strisce di contatto dell'unità di carica è bassa (max. 12 volt) e pertanto non pericolosa.
- ▶ Quando usate l'aspirabriciole, non ostruite le aperture dell'aria.
- ▶ Spegnete l'apparecchio mentre lo ricaricate.
- ▶ Utilizzare l'aspirapolvere sempre in combinazione con i filtri.

Come preparare l'apparecchio per l'uso

Come installare l'unità di carica

- 1** Inserite l'unità di carica nel muro, come indicato nella figura (fig. 2).

Una volta inserita l'unità di carica nel muro, lo spazio fra i fori delle viti dovrebbe essere di 70 mm.

- 2** Potete appoggiare anche l'unità di carica su una superficie orizzontale (ad esempio un tavolo) (fig. 3).

- 3** Il cavo in eccesso può essere avvolto attorno all'unità di carica (fig. 4).

Come caricare l'apparecchio

Prima di usare l'apparecchio per la prima volta, caricatelo per almeno 16 ore.

- 1** Inserite l'adattatore nella presa a muro.
 - 2** Inserite l'aspirabriciole sull'unità di carica (fig. 5).
- ▶ La spia si accende per indicare che l'apparecchio è sotto carica (fig. 6).
 - ▶ *La spia rimarrà accesa mentre l'apparecchio è collegato all'unità di carica e l'adattatore è inserito nella presa a muro.*
 - ▶ *La spia non fornisce indicazioni sul livello di carica delle batterie incorporate.*

36 ITALIANO

- ▶ *Per ottimizzare la durata delle batterie ricaricabili, scaricatele ogni tanto completamente lasciando in funzione l'apparecchio fino a quando si spegne, per poi procedere a una ricarica completa.*

Come usare l'apparecchio

- 1** Spingete in avanti il cursore on/off per accendere l'apparecchio (fig. 7).
- 2** Spingete indietro il cursore on/off per spegnere l'apparecchio (fig. 8).

Accessori

L'apparecchio è fornito con i seguenti accessori:

- 1** una spazzola per pulire le superfici delicate;
- 2** una bocchetta a lancia per pulire gli angoli e le fessure più strette;
- 3** una bocchetta a lancia pieghevole, che si contrae e si estende per raggiungere anche i punti più difficili (solo FC6053).

- 1** Togliete l'accessorio desiderato dall'unità di carica.
- 2** Inserite l'accessorio all'estremità dell'apparecchio (fig. 9).

Pulizia

Prima di pulire l'unità di carica, togliete sempre l'adattatore dalla presa a muro.

- 1** Pulite l'apparecchio con un panno umido.

Come svuotare lo scomparto della polvere.

Ricordate di svuotare periodicamente lo scomparto della polvere e di pulire spesso i filtri.

- 1** Tenendo l'apparecchio sopra un cestino, premete il pulsante di sgancio dello scomparto della polvere, (fig. 10).

- 2** Togliete il gruppo filtro dallo scomparto della polvere (fig. 11).
- 3** Svuotate lo scomparto della polvere usando la mano libera.
- 4** Pulite il filtro interno e quello esterno.
 - ▶ *Per pulire il filtro interno, potete togliere il filtro esterno dal porta-filtro, ruotandolo in senso antiorario.*
 - ▶ *Per pulire i filtri interno ed esterno potete usare una spazzola o un normale aspirapolvere, nel caso fossero molto sporchi.*
 - ▶ *Se necessario, potete anche lavare i filtri in acqua fredda o appena tiepida.*
- 5** Rimettete il filtro esterno nel porta-filtro e rimettete quest'ultimo nello scomparto della polvere. Controllate di aver inserito il porta-filtro in modo corretto (fig. 12).

Non usate l'aspirapolvere nel caso in cui il gruppo filtro sia ancora umido.

Come riporre l'apparecchio

- 1** Potete riporre la spazzola e la bocchetta a lancia sull'unità di ricarica (fig. 13).

Sostituzione

- ▶ Sostituite il filtro quando non riuscite più a pulirlo adeguatamente (di solito accade dopo averlo pulito circa 50 volte).
- 1** Togliete il gruppo filtro dallo scomparto della polvere (fig. 11).
- 2** Togliete il filtro esterno dal porta-filtro, ruotandolo in senso antiorario (fig. 14).
- 3** Togliete il filtro interno del porta-filtro, ruotandolo delicatamente in senso antiorario (fig. 15).
- 4** inserite un nuovo filtro interno nel porta-filtro (fig. 16).
- 5** Spingete all'interno l'estremità del filtro interno (fig. 17).
- 6** Rimontate il filtro esterno nel porta-filtro (fig. 18).

38 ITALIANO

Accessori

I nuovi filtri interni sono disponibili con il codice FC8035. Rivolgetevi al vostro rivenditore Philips.

Come proteggere l'ambiente

- ▶ **A fine vita non gettate questo apparecchio insieme ai normali rifiuti domestici, ma portatelo presso uno dei punti di raccolta autorizzati. In questo modo contribuirete a preservare l'ambiente (fig. 19).**

Per risparmiare energia

Se prevedete di non utilizzare l'apparecchio per un periodo prolungato, vi consigliamo di togliere l'adattatore dalla presa di corrente, per risparmiare energia.

Come smaltire le batterie

Le batterie NiCd/NiMH possono danneggiare l'ambiente e anche esplodere se esposte ad elevate temperature o al fuoco.

Le batterie contengono sostanze che possono inquinare l'ambiente. Togliete sempre le batterie prima di gettare l'apparecchio o di portarlo presso un centro di raccolta differenziata. Portate le batterie presso un centro di raccolta differenziata.

Prima di togliere le batterie, controllate che siano perfettamente scariche.

Per togliere le batterie, procedete nel seguente modo.

- 1** Lasciate in funzione l'apparecchio fino a quando si ferma, svitate le viti e aprite l'aspirabriciole (fig. 20).
- 2** Tagliate i fili di collegamento uno alla volta e togliete le batterie (fig. 21).

Garanzia e Assistenza

Se avete bisogno di assistenza o di ulteriori informazioni, vi preghiamo di visitare il nostro sito web: **www.philips.com** oppure di contattare il Centro Assistenza Clienti Philips del vostro Paese (per conoscere il numero di telefono, vedere l'opuscolo della garanzia). Qualora nel vostro Paese non ci fosse un Centro Assistenza Clienti, rivolgetevi al rivenditore autorizzato Philips oppure contattate il Service Department of Philips Domestic Appliances and Personal Care BV.

40 PORTUGUÊS

Descrição geral (fig. I)

- A** Bico para fendas
- B** Escova
- C** Bico dobrável para fendas (só FC6053)
- D** Filtro exterior
- E** Filtro interior
- F** Unidade de carga
- G** Adaptador
- H** Compartimento do pó
- I** Manípulo para soltar o compartimento do pó
- J** Abertura de saída do ar
- K** Luz de carga (LED)
- L** Comutador ligar/desligar
- M** Bandas de contacto

Importante

Antes de usar, leia estas instruções com atenção e guarde-as para uma eventual consulta futura.

- ▶ Antes de ligar à corrente, verifique se a voltagem indicada no adaptador corresponde à voltagem local.
- ▶ Não se sirva do aspirador se apresentar algum tipo de dano. Leve-o a um concessionário Philips autorizado para reparação.
- ▶ O adaptador e a unidade de carga deste aparelho não podem ser substituídos. Se o adaptador ou a unidade de carga se estragarem, deverá desfazer-se do aparelho.
- ▶ Nunca aspire água ou qualquer outro líquido. Nunca aspire substâncias inflamáveis nem cinzas que ainda estejam quentes.
- ▶ Nunca mergulhe o aspirador ou a unidade de carga dentro de água.
- ▶ Desligue o adaptador da tomada eléctrica antes de proceder à limpeza da unidade de carga.
- ▶ O aspirador só deve ser carregado através do adaptador e da unidade de carga fornecidos. Durante a carga, o adaptador pode aquecer um pouco mas é perfeitamente normal.
- ▶ Desligue sempre o aspirador depois de terminar o trabalho.

- ▶ Mantenha o aspirador fora do alcance das crianças.
- ▶ A voltagem das bandas de contacto da unidade de carga é baixa (máx. 12 volts) e, portanto, não é perigosa.
- ▶ Nunca bloqueie as aberturas de saída do ar enquanto estiver a servir-se do aspirador.
- ▶ Quando estiver a recarregar o aspirador deverá desligá-lo.
- ▶ Utilize sempre o aspirador com o filtro colocado.

Preparação do aspirador

Instalação da unidade de carga

- 1** Monte a unidade de carga na parede conforme indicado na figura (fig. 2).

Se colocar a unidade de carga na parede, a distância entre os parafusos deverá ser de 70 mm.

- 2** Se quiser, também poderá colocar a unidade de carga sobre uma superfície horizontal (p.ex. sobre uma mesa ou secretária) (fig. 3).
- 3** O fio excedente pode ser enrolado em volta da unidade de carga (fig. 4).

Carga

Antes de utilizar pela primeira vez, ponha o aspirador em carga durante pelo menos 16 horas.

- 1** Ligue o adaptador à tomada eléctrica.
 - 2** Coloque o aspirador sobre a unidade de carga (fig. 5).
- ▶ A luz de carga acende-se para indicar que o aparelho está em carga (fig. 6).
 - ▶ *A luz de carga permanece acesa enquanto o aparelho estiver ligado à unidade de carga e o adaptador estiver ligado à corrente.*
 - ▶ *A luz de carga não dá qualquer indicação sobre o nível de carga das pilhas integradas.*

42 PORTUGUÊS

- ▶ *Para otimizar o tempo de vida das pilhas recarregáveis, descarregue-as periodicamente por completo deixando o aparelho a trabalhar até parar e volte a carregá-las.*

Utilização do aspirador

- 1** Empurre o botão ligar/desligar para a frente para ligar o aparelho (fig. 7).
- 2** Puxe o botão para trás para desligar o aparelho (fig. 8).

Acessórios

Este aparelho é fornecido com os seguintes acessórios:

- 1** uma escova para superfícies delicadas;
- 2** um bico para fendas próprio para cantos e passagens estreitas;
- 3** um bico para fendas dobrável, que se pode recolher ou esticar; para limpar zonas de acesso difícil (só FC6053).

- 1** Retire o acessório que for usar para fora da unidade de carga.
- 2** Introduza o acessório no bocal do aspirador (fig. 9).

Limpeza

Antes de proceder à limpeza da unidade de carga, desligue sempre o adaptador da tomada eléctrica.

- 1** Limpe com um pano húmido.

Esvaziar o compartimento para o pó

O compartimento para o pó e os filtros devem ser limpos regularmente.

- 1** Segure o aspirador sobre o caixote do lixo e pressione o botão para abrir o compartimento para o pó (fig. 10).
- 2** Retire a unidade do filtro para fora do compartimento para o pó (fig. 11).

- 3** Esvazie o compartimento do pó com a mão que tiver livre.
- 4** Limpe o filtro de saída e o filtro de entrada.
 - ▶ Para limpar o filtro de entrada, deverá retirar primeiro o filtro de saída do suporte, rodando-o para a esquerda.
 - ▶ O filtro de saída e o filtro de entrada podem ser limpos com uma escova ou com um aspirador normal, no caso de estarem muito sujos.
 - ▶ Se for necessário, poderá lavar o filtro de saída e o filtro de entrada com água fria ou morna.
- 5** Volte a colocar o filtro de saída no suporte do filtro e o suporte dentro do compartimento para o pó. Certifique-se que o suporte do filtro fica colocado na posição certa (fig. 12).

Nunca se sirva do aspirador se o filtro ainda estiver molhado.

Arrumação

- 1** A escova e o bico para fendas podem ser guardados na unidade de carga (fig. 13).

Substituição

- ▶ Substitua o filtro de entrada quando já não for possível limpá-lo adequadamente (normalmente após cerca de 50 limpezas).
- 1** Retire a unidade do filtro para fora do compartimento para o pó (fig. 11).
- 2** Retire o filtro de saída do suporte, rodando-o para a esquerda (fig. 14).
- 3** Retire o filtro de entrada do suporte, rodando-o com cuidado para a esquerda (fig. 15).
- 4** Coloque um filtro de entrada novo no suporte (fig. 16).
- 5** Empurre a ponta do filtro para dentro (fig. 17).
- 6** Volte a colocar o filtro de saída no suporte (fig. 18).

44 PORTUGUÊS

Acessórios

Os filtros de entrada encontram-se à venda com a refª FC8035.
Contacte o seu agente Philips.

Meio ambiente

- ▶ Quando chegar a altura de se desfazer do aparelho, não o deite fora juntamente com o seu lixo doméstico normal. Deverá colocá-lo num ponto de recolha oficial para efeitos de reciclagem. Ao fazê-lo, estará a contribuir para a preservação do meio ambiente (fig. 19).

Economia de energia

Se não se servir da vassoura eléctrica por um longo período de tempo, é aconselhável desligar o adaptador da tomada eléctrica para economizar energia.

Como se desfazer das pilhas

As baterias NiCd/NiMH são prejudiciais ao meio ambiente e podem explodir se expostas a temperaturas elevadas ou a lume.

As pilhas contêm substâncias susceptíveis de poluírem o ambiente. Antes de se desfazer do aparelho ou de o entregar num ponto de recolha oficial para efeitos de reciclagem, retire-lhe sempre as pilhas. As pilhas devem ser colocadas nos pontos de recolha próprios - pilhão.

Só deverá retirar as baterias quando estiverem totalmente vazias.

Retire as pilhas da seguinte forma:

- 1 Ponha o aspirador a trabalhar até parar, retire os parafusos e abra o aspirador (fig. 20).
- 2 Corte os fios de ligação, um por um, e retire as pilhas (fig. 21).

Garantia e assistência

Se necessitar de informações ou se tiver qualquer problema, por favor visite o endereço da Philips em **www.philips.pt** ou contacte o Centro de Informação ao Consumidor Philips do seu país (os números de telefone encontram-se no folheto da garantia mundial). Se não existir um desses Centros no seu País, dirija-se a um agente Philips ou contacte o Departamento de Service da Philips Domestic Appliances and Personal Care BV.

46 **NORSK****Generell beskrivelse (fig. 1)**

- A** Sprekkverktøy
- B** Børsteverktøy
- C** Bøyelig munnstykke (kun FC 6053)
- D** Utvendig filter
- E** Innvendig filter
- F** Ladeenhet
- G** Adapter
- H** Støvsøksjon
- I** Utløserknapp for støvsøksjon
- J** Luftåpninger for utblåsning
- K** Ladelampe (LED)
- L** På/av bryter
- M** Kontaktflater

Viktig

Les denne bruksanvisningen nøye før apparatet tas i bruk, og ta vare på den for senere referanse.

- D** Kontroller at spenningen som er angitt på adapteren, svarer til den lokale nettspenningen før apparatet kobles til.
- D** Hvis apparatet er skadet på noen måte, må det ikke brukes. Ta det med til et autorisert Philips-servicesenter for reparasjon.
- D** Adapteret og ladeenheten til dette apparatet kan ikke byttes ut. Dersom adapteret eller ladeenheten blir ødelagte, må apparatet kasseres.
- D** Sug aldri opp vann eller annen væske. Sug aldri opp brannfarlige substanser og sug aldri opp aske før den er helt kald.
- D** Støvsugeren og ladeenheten må aldri dyppes i vann.
- D** Ta adapteren ut av stikkkontakten før rengjøring av ladeenheten.
- D** Støvsugeren skal bare lades med medfølgende adapter og ladeenhet. Under lading vil adapteren bli varm å ta på. Dette er normalt.
- D** Slå alltid av støvsugeren etter bruk.
- D** Hold apparatet utenfor barns rekkevidde.

- ▶ Spenningen på kontaktstripene i ladeenheten er lav (maks. 12V), og derfor ufarlig.
- ▶ Blokker aldri utblåsningsåpningene under støvsuging.
- ▶ Apparatet skal være slått av under lading.
- ▶ Bruk alltid støvsugeren med filterenheten.

Klargjøring før bruk

Installere ladeenheten

- 1** Fest ladeenheten til veggen som vist på figuren (fig. 2).

Hvis ladeenheten festes til veggen, skal det være 70 mm mellom skruehullene.

- 2** Ladeenheten kan også legges på et vannrett under (f.eks. et bord eller en benk) (fig. 3).

- 3** Overflødig nettledning kan vinnes rundt ladeenheten (fig. 4).

Lading av støvsugeren

Lade opp apparatet i minst 16 timer før De bruker det for første gang.

- 1** Sett adapteren i stikkontakten.

- 2** Sett støvsugeren på ladeenheten (fig. 5).

- ▶ **Ladelampen tennes for å vise at apparatet lades (fig. 6).**
- ▶ *Ladelampen vil lyse så lenge apparatet er koblet til ladeenheten og adapteren står i stikkontakten.*
- ▶ *Ladelampen gir ingen informasjon om ladenivået på de innebygde batteriene.*
- ▶ *For optimal levetid på de oppladbare batteriene, bør du periodisk la de gå helt tomme ved å la apparatet gå til det stopper og så lade de fullt opp igjen.*

48 NORSK

Bruk av apparatet

- 1 Skyv av/på-bryteren forover for å slå apparatet på (fig. 7).
- 2 Skyv av/på-bryteren bakover for å slå apparatet av (fig. 8).

Tilbehør

Apparatet leveres med følgende tilbehør:

- 1 børste til å rengjøre finere overflater;
- 2 et radiatormunnstykke til å rengjøre i hjørner og trange sprekker;
- 3 et bøyelig munnstykke, som trekker seg sammen og utvider seg på områder det er vanskelig å komme til (kun FC 6053).

- 1 Ta ønsket tilbehør fra ladeenheten.
- 2 Fest tilbehøret til munnstykket på støvsugeren (fig. 9).

Rengjøring

Ta alltid adapteren ut av stikkkontakten før rengjøring av ladeenheten.

- 1 Tørk av apparatet med en fuktig klut.

Tømming av støvkammeret

Tøm støvkammeret og rengjør filterne regelmessig.

- 1 Hold apparatet over en søppelbøtte og trykk på utløserknappen for støvkammeret (fig. 10).
- 2 Ta filterenheten ut av støvkammeret (fig. 11).
- 3 Tøm støvkammeret med den ledige hånden.
- 4 Rengjør det ytterfilteret og det innerfilteret.
 - ▶ For rengjøring av innerfilteret kan ytterfilteret fjernes fra filterholderen ved å vri det mot klokken.
 - ▶ Ytterfilteret og innerfilteret kan rengjøres med børste, eller med en vanlig støvsuger hvis de er svært skitne.

NORSK 49

- ▶ Om nødvendig kan ytterfilteret og innerfilteret rengjøres i kaldt eller lunkent vann.

5 Sett ytterfilteret tilbake på filterholderen og sett filterholderen tilbake på støvkammeret. Pass på å sette filterholderen inn riktig vei (fig. 12).

Støvsugeren må aldri brukes mens filterenheten fortsatt er våt.

Oppbevaring

- 1** Du kan oppbevare børstemunnstykket og radiatormunnstykket ved å plassere dem på ladeenheten (fig. 13).

Utskifting

- ▶ Innerfilteret må byttes når det ikke lenger er mulig å rengjøre det skikkelig (vanligvis etter ca. 50 rengjøringer).

1 Ta filterenheten ut av støvkammeret (fig. 11).

2 Ta ytterfilteret av holderen ved å vri det mot klokken (fig. 14).

3 Ta innerfilteret av holderen ved å vri det forsiktig mot klokken (fig. 15).

4 Sett et nytt innerfilter på holderen (fig. 16).

5 Skyv spissen av innerfilteret innover (fig. 17).

6 Fest ytterfilteret på holderen (fig. 18).

Tilbehør

Nye innerfiltere fås med typenr. FC8035. Kontakt Philips-forhandleren.

Miljø

- ▶ Ikke kast apparatet sammen med vanlig husholdningaavfall når produktets levetid er over, men lever det på et anvist oppsamlingssted for resirkulering. Ved å gjøre dette, vil du hjelpe til å verne miljøet (fig. 19).

50 NORSK

Energisparing

Hvis apparatet ikke skal brukes i lengre tid, anbefales det å ta adapteren ut av stikkkontakten for spare energi.

Kassering av batterier

NiCd-/NiMH-batterier kan skade miljøet og de kan eksplodere hvis de utsettes for høye temperaturer eller ild.

Batteriene inneholder stoffer som kan forurense miljøet. Fjern alltid batteriene før du kaster apparatet eller leverer det inn til et offentlig oppsamlingssted. Kast batteriene på et offentlig oppsamlingssted for batterier.

Fjern bare batteriene hvis de er helt tomme.

Batteriene fjernes slik:

- 1** La støvsugeren gå til den stopper, skru løs skruene og åpne støvsugeren (fig. 20).
- 2** Kutt de forbindende ledningstrådene én etter én og fjern batteriene (fig. 21).

Garanti og service

Hvis du trenger service eller informasjon, kan du se Philips' webområde på www.philips.com eller kontakte Philips Kundetjeneste (se telefonnummer i garantiheftet). Hvis det ikke er noe Philips Kundetjeneste-senter i landet hvor du befinner deg, kan du kontakte den lokale Philips-forhandleren eller serviceavdelingen ved Philips Domestic Appliances and Personal Care BV.

Allmän beskrivning (fig. 1)

- A** Fogmunstycke
- B** Dammborste
- C** Böjbart fogmunstycke (endast FC6053)
- D** Ytterfilter
- E** Innerfilter
- F** Laddningsenhet
- G** Adapter
- H** Dammbehållare
- I** Öppningsknapp till dammbehållare
- J** Luftöppningar
- K** Laddningslampa (LED)
- L** Strömbrytare
- M** Kontaktremsor

Viktigt!

Läs de här instruktionerna noggrant innan du använder apparaten och spara dem för framtida bruk.

- ▮ Kontrollera att den spänning som anges på adaptern motsvarar nätspänningen innan du ansluter apparaten.
- ▮ Använd inte apparaten om den är skadad på något sätt. Lämna den till ett av Philips auktoriserat serviceombud för reparation.
- ▮ Adaptorn och laddningsenheten till denna apparat kan inte bytas ut. Om adaptorn eller laddningsenheten skadas måste hela apparaten kasseras.
- ▮ Sug aldrig upp vatten eller annan vätska. Sug inte upp lättantändligt material och inte heller aska förrän den är helt sval.
- ▮ Doppa aldrig ned dammsugaren eller laddningsenheten i vatten.
- ▮ Ta bort adaptorn från vägguttaget innan du rengör laddningsenheten.
- ▮ Ladda dammsugaren endast med den medföljande adaptorn och laddningsenheten. Under laddning blir adaptorn varm. Detta är normalt.
- ▮ Stäng alltid av dammsugaren efter användning.
- ▮ Se till att dammsugaren är utom räckhåll för barn.

52 SVENSKA

- ▶ Spänningen på laddningsenhetens kontakter är låg (högst 12 volt) och därför inte farlig.
- ▶ Blockera inte luftutblåsningsöppningarna under dammsugning.
- ▶ Stäng av apparaten vid laddning.
- ▶ Använd alltid dammsugaren med en filterenhet.

Förberedelser

Installera laddningsenheten

- 1** Sätt fast laddningsenheten på väggen enligt bilden (fig. 2).
Om du skruvar fast laddningsenheten på väggen ska avståndet mellan skruvhålen vara 70 mm.
- 2** Du kan också placera laddningsenheten på en horisontell yta (till exempel ett bord eller en bänk) (fig. 3).
- 3** Den nätsladd som blir över kan lindas upp runt laddningsenheten (fig. 4).

Ladda dammsugaren

Ladda dammsugaren i minst 16 timmar innan du använder den för första gången.

- 1** Sätt adaptern i vägguttaget.
 - 2** Placera dammsugaren på laddningsenheten (fig. 5).
- ▶ **Laddningslampan tänds och visar att laddning pågår (fig. 6).**
 - ▶ *Laddningslampan är tänd medan dammsugaren är ansluten till laddningsenheten och adaptern sitter i vägguttaget.*
 - ▶ *Laddningslampan visar ingen information om laddningsnivån hos de inbyggda batterierna.*
 - ▶ *De uppladdningsbara batteriernas livslängd optimeras om du med jämna mellanrum laddar ur dem helt genom att låta apparaten gå tills den stannar och sedan ladda dem fullt igen.*

Använda dammsugaren

- 1 Starta dammsugaren genom att skjuta strömbrytaren framåt (fig. 7).
- 2 Stäng av dammsugaren genom att skjuta strömbrytaren bakåt (fig. 8).

Tillbehör

Apparaten levereras med följande tillbehör:

- 1 en dammborste för att dammsuga ömtåliga ytor;
- 2 ett fogmunstycke för att dammsuga hörn eller trånga utrymmen;
- 3 ett böjbart fogmunstycke, hopdragbart och utdragbart för att dammsuga platser som är svåra att nå (endast FC6053).

- 1 Ta det tillbehör du vill använda från laddningsenheten.
- 2 Sätt fast tillbehöret på apparatens munstycke (fig. 9).

Rengöring

Ta alltid bort adaptern från vägguttaget innan du rengör laddningsenheten.

- 1 Rengör dammsugaren med en fuktig trasa.

Tömma dammbehållaren

Kom ihåg att tömma dammbehållaren och rengöra filtren regelbundet.

- 1 Håll dammsugaren över en soppsåse och tryck på öppningsknappen för dammbehållaren (fig. 10).
- 2 Ta bort filterenheten från dammbehållaren (fig. 11).
- 3 Töm dammfacket med din andra hand.
- 4 Rengör de yttre och inre filtren.
 - ▶ När du ska rengöra det inre filtret kan du ta loss det yttre filtret från filterhållaren genom att vrida det moturs.

54 SVENSKA

- ▶ *Du kan rengöra filtren med en borste eller med en vanlig dammsugare om de är mycket smutsiga.*
- ▶ *Om det är nödvändigt kan du rengöra filtren i kallt eller ljummet vatten.*

5 Sätt tillbaka det yttre filtret på filterhållaren och sätt tillbaka filterhållaren i dammbehållaren. Se till att du sätter filterhållaren i rätt läge (fig. 12).

Använd aldrig dammsugaren om filterrenheten fortfarande är våt.

Förvaring

1 Du kan förvara dammborsten och fogmunstycket genom att sätta dem på laddningsenheten (fig. 13).

Byte

► Byt ut det inre filtret om det inte längre går att rengöra ordentligt (vanligen efter att ha blivit rengjort ungefär 50 gånger).

1 Ta bort filterenheten från dammbehållaren (fig. 11).

2 Ta bort det yttre filtret från hållaren genom att vrida det moturs (fig. 14).

3 Ta bort det inre filtret från hållaren genom att försiktigt vrida det moturs (fig. 15).

4 Sätt ett nytt inre filter i hållaren (fig. 16).

5 Tryck spetsen på det inre filtret inåt (fig. 17).

6 Sätt tillbaka det yttre filtret på hållaren (fig. 18).

Tillbehör

Nya innerfilter finns att köpa med typnummer FC8035. Fråga din Philips-återförsäljare.

Miljön

- ▶ När apparatens livslängd är slut ska du inte slänga den med de vanliga hushållssoporna utan lämna in den på en offentlig återvinningsstation. Om du gör det hjälper du till att skydda miljön (fig. 19).

Spara energi

Om du inte tänker använda dammsugaren under en längre tid, bör du ta bort adaptern från vägguttaget för att spara energi.

Förbrukade batterier

NiCd/NiMH-batterier kan vara skadliga för miljön och kan explodera om de utsätts för hög temperatur eller fatta eld.

Batterier innehåller ämnen som kan förorena miljön. Ta alltid ut batterierna innan du kasserar apparaten eller lämnar in den på en officiell återvinningsstation. Släng batterierna i en batteriholk.

Ta bara ut batterierna när de är helt urladdade.

Ta bort batterierna på följande sätt.

- 1** Låt dammsugaren gå tills den stannar. Lossa på skruvarna och öppna dammsugaren (fig. 20).
- 2** Klipp av anslutningskablarna en och en och ta sedan ut batterierna (fig. 21).

Garanti och service

Om du behöver information eller om du har ett problem, gå in på Philips webbplats på www.philips.com eller kontakta Philips kundtjänst i ditt land (du finner telefonnumret i världsgarantibroschyren). Om det inte finns någon kundtjänst i ditt land, vänd dig till din lokala återförsäljare eller kontakta serviceavdelningen på Philips Domestic Appliances and Personal Care BV.

56 SUOMI

Laitteen osat (kuva 1)

- A** Rakosuutin
- B** Harjasuutin
- C** Taivutettava rakosuutin (vain FC6053)
- D** Ulkосуodatin
- E** Sisäsuodatin
- F** Latauslaite
- G** Verkkolaite
- H** Pölysäiliö
- I** Pölysäiliön vapautuspainike
- J** Ilmanpoistoaukot
- K** Latauksen merkkivalo (LED)
- L** Käynnistyskytkin
- M** Kosketusliuskat

Tärkeää

Lue tämä käyttöohje huolellisesti ennen laitteen käyttöönottoa ja säilytä ohje vastaisen varalle.

- ▮ Tarkista, että verkkolaitteen jännitemerkintä vastaa paikallista verkkojännitettä, ennen kuin liität laitteen pistorasiaan.
- ▮ Älä käytä laitetta, jos se on jollain tavalla vahingoittunut. Toimita laite Philips Kodinkoneiden valtuuttamaan huoltoliikkeeseen korjattavaksi.
- ▮ Tämän laitteen verkkolaitetta ja latauslaitetta ei voi vaihtaa. Jos verkkolaite tai latauslaite vahingoittuvat, laite on poistettava käytöstä.
- ▮ Älä imuroi vettä tai muita nesteitä. Älä imuroi mitään helposti syttyvää ja imuroi tuhka esimerkiksi takasta vasta kun se on täysin jäähtynyt.
- ▮ Älä upota rikkaimuria tai latauslaitetta veteen.
- ▮ Irrota verkkolaite pistorasiasta ennen latauslaitteen puhdistamista.
- ▮ Lataa rikkaimuri käyttäen vain mukana tulevaa verkkolaitetta ja latauslaitetta. Latauksen aikana verkkolaite tuntuu käteen lämpimältä. Tämä on normaalia.
- ▮ Katkaise rikkaimurista virta aina käytön jälkeen.

- Pidä laite poissa lasten ulottuvilta.
- Latauslaitteen kosketinliuskojen jännite on matala (enintään 12V) ja siten vaaraton.
- Älä peitä poistoilmanaukkoja imuroinnin aikana.
- Katkaise laitteesta virta, kun lataat laitetta.
- Käytä rikkaimurissa aina suodatinta.

Käyttöönotto

Latauslaitteen asennus

- 1** Kiinnitä latauslaite seinään kuvassa näytetyllä tavalla (kuva 2). Jos kiinnität latauslaitteen seinään, porausreikien välin tulee olla 70 mm.
- 2** Voit myös asettaa latauslaitteen vaakasuoralle alustalle (esimerkiksi pöydälle) (kuva 3).
- 3** Jos liitosjohto on liian pitkä, ylimääräinen johto-osa voidaan kiertää latauslaitteen ympärille (kuva 4).

Lataus

Lataa laitetta vähintään 16 tuntia ennen ensimmäistä käyttökertaa.

- 1** Liitä verkkolaite pistorasiaan.
- 2** Aseta rikkaimuri latauslaitteeseen (kuva 5).
 - **Latausvalo syttyy osoitukseksi laitteen lataamisesta (kuva 6).**
 - ▶ *Latausvalo palaa niin kauan kuin laite on liitettynä latauslaitteeseen ja verkkolaite on pistorasiassa.*
 - ▶ *Latausvalo ei millään lailla osoita sisäänrakennettujen akkujen varaustasoa.*
 - ▶ *Voit pidentää akkujen käyttöikää antamalla laitteen määräajoin käydä niin kauan, että akut tyhjenevät kokonaan ja laite lopettaa toimintansa, ja lataamalla akut sitten uudelleen täyteen.*

58 SUOMI

Laitteen käyttö

- 1** Käynnistä laite työntämällä liukukytkin eteenpäin (kuva 7).
- 2** Katkaise laitteen toiminta työntämällä liukukytkin taaksepäin (kuva 8).

Lisäosat

Laitteen mukana toimitetaan seuraavat lisäosat:

- 1** harjasuutin arkojen pintojen puhdistukseen
- 2** rakosuutin nurkkien ja kapeiden välien puhdistukseen
- 3** taivutettava rakosuutin, jonka pituus on säädettävissä, vaikeapääsyisten paikkojen puhdistukseen (vain FC6053).

- 1** Ota haluamasi lisäosa latauslaitteesta.
- 2** Kiinnitä lisäosa laitteeseen (kuva 9).

Puhdistus

Irrota aina verkkolaite pistorasiasta, ennen kuin puhdistat latauslaitteen.

- 1** Pyyhi laite kostealla liinalla.

Pölysäiliön tyhjennys

Muista tyhjentää pölysäiliö ja puhdistaa suodattimet säännöllisesti.

- 1** Pidä laite jäteastian päällä ja paina pölysäiliön avauspainiketta (kuva 10).
- 2** Irrota suodatinosa pölysäiliöstä (kuva 11).
- 3** Tyhjennä pölysäiliö vapaalla kädellä.
- 4** Puhdista ulkosuodatin ja sisäsuodatin.
 - ▶ *Sisäsuodattimen puhdistamista varten voit irrottaa ulkosuodattimen suodatintelineestä kiertämällä sitä vastapäivään.*

SUOMI 59

- ▶ Voit puhdistaa ulkosuodattimen ja sisäsuodattimen harjalla tai tavallisella pölynimurilla, jos ne ovat hyvin likaiset.
- ▶ Tarvittaessa voit puhdistaa ulkosuodattimen ja sisäsuodattimen kylmällä tai haalealla vedellä.

5 Aseta ulkosuodatin takaisin suodatintelineeseen ja pane suodatinteline takaisin pölysäiliöön. Varmista, että asetat suodatintelineen oikein päin (kuva 12).

Älä käytä rikkaimuria, jos suodatin osa on vielä märkä.

Säilytys

1 Voit säilyttää harjasuutinta ja rakosuutinta latauslaitteen päällä (kuva 13).

Suodattimen vaihto

▶ Vaihda sisäsuodatin sitten, kun sitä ei enää saa kunnolla puhtaaksi (yleensä noin 50 puhdistuskerran jälkeen).

1 Irrota suodatinosa pölysäiliöstä (kuva 11).

2 Irrota ulkosuodatin telineestä kiertämällä vastapäivään (kuva 14).

3 Irrota sisäsuodatin telineestä kiertämällä sitä varovasti vastapäivään (kuva 15).

4 Kiinnitä uusi sisäsuodatin telineeseen (kuva 16).

5 Paina sisäsuodattimen kärki sisäänpäin (kuva 17).

6 Kiinnitä ulkosuodatin takaisin telineeseen (kuva 18).

Lisäosat

Uusia sisäsuodattimia on saatavissa tuotenumera FC8035. Kysy Philips-myyjältä.

60 SUOMI

Ympäristöasiaa

- ▶ Älä hävitä loppuun käytettyä laitetta tavallisen kotitalousjätteen mukana, vaan toimita se asianmukaiseen keräyspisteeseen. Näin autat suojelemaan ympäristöä (kuva 19).

Energian säästö

Jos et aio käyttää laitetta pitkään aikaan, kannattaa irrottaa verkkolaite pistorasiasta energian säästämiseksi.

Akkujen hävittäminen

NiCd/NiMH-akut voivat olla ympäristölle haitallisia, ja ne saattavat räjähtää liian korkeassa lämpötilassa tai poltettaessa.

Akut voivat sisältää ympäristölle haitallisia aineita. Poista akut laitteesta, ennen kuin hävität laitteen, ja toimita ne asianmukaiseen akkujen keräyspisteeseen.

Poista akut vasta kun ne ovat täysin tyhjä.

Poista akut seuraavalla tavalla:

- 1** Anna laitteen käydä siihen asti kunnes se pysähtyy, poista ruuvit ja avaa rikkaimuri (kuva 20).
- 2** Katkaise johtimet yksi kerrallaan ja poista akut (kuva 21).

Takuu ja huolto

Jos haluat lisätietoa tai jos laitteen suhteen tulee ongelmia, katso Philipsin [www-sivuja](http://www.philips.com) osoitteesta www.philips.com tai ota yhteys Philipsin asiakaspalveluun (puhelinumero on takuulehtisessä). Voit myös kääntyä lähimmän Philips-kaupiaan puoleen tai ottaa suoraan yhteyden Hollantiin Philips Domestic Appliances and Personal Care BV:n Service-ostoon.

Generel beskrivelse (fig. 1)

- A** Studs
- B** Børste
- C** Bøjelig studs (kun FC6053)
- D** Ydre filter
- E** Indre filter
- F** Opladeenhed
- G** Adapter
- H** Støvkammer
- I** Udløserknop til støvkammer
- J** Åbninger til udblæsningsluft
- K** Opladeindikator (LED)
- L** On/off skydekontakt
- M** Kontaktstrimler

Vigtigt

Læs brugsvejledningen omhyggeligt igennem, inden støvsugeren tages i brug, og gem den til eventuelt senere brug.

- D** Før apparatet tilsluttes, kontrolleres det, om den angivne spændingsangivelse på adapteren svarer til den lokale netspænding.
- D** Brug ikke støvsugeren, hvis den er beskadiget på nogen måde. Kontakt din Philips-forhandler for eventuelt eftersyn/reparation.
- D** Adapteren og opladeenheden til dette apparat kan ikke udskiftes. Hvis adapter og/eller opladeenhed beskadiges, skal apparatet kasseres.
- D** Støvsug aldrig vand eller andre væsker, brandbare substanser eller aske, før denne er helt kold.
- D** Støvsugeren og opladeren må aldrig komme ned i vand.
- D** Træk adapteren ud af stikkontakten, før opladeren rengøres.
- D** Oplad kun støvsugeren med den medfølgende adapter og oplader. Under opladningen vil adapteren føles varm, men dette er helt normalt.
- D** Sluk altid for støvsugeren efter brug.
- D** Opbevar støvsugeren uden for børns rækkevidde.

62 DANSK

- ▶ Spændingen på kontaktstrimlerne i opladeren er lav (max. 12 volt) og er derfor helt ufarlig.
- ▶ Hullerne til udblæsningsluften må aldrig blokeres under støvsugning.
- ▶ Støvsugeren skal være slukket under opladning.
- ▶ Brug altid støvsugeren med filterenheden.

Klargøring

Installation af opladeren

- 1** Montér opladeren på væggen som vist på illustrationen (fig. 2). Når opladeren monteres på væggen, skal afstanden mellem skruehullerne være 70 mm.
- 2** Du kan også placere opladeren på et vandret underlag, f.eks. et bord eller lignende (fig. 3).
- 3** Hvis ledningen er for lang, kan den rulles op omkring opladeren (fig. 4).

Opladning

Oplad apparatet i mindst 16 timer, inden det tages i brug første gang.

- 1** Sæt adapteren i en stikkontakt.
 - 2** Anbring støvsugeren på opladeren (fig. 5).
- ▶ Opladeindikatoren lyser for at vise, at apparatet oplades (fig. 6).
 - ▶ Opladeindikatoren lyser, så længe apparatet er sluttet til opladeren, og adapteren sidder i stikkontakten.
 - ▶ Opladeindikatoren indikerer ikke de indbyggede batteriers aktuelle kapacitet.
 - ▶ For at forlænge de genopladelige batteriers levetid, skal de aflades helt en gang imellem ved at lade motoren køre, til den stopper af sig selv, hvorefter de genoplades helt.

Brug af støvsugeren

- 1** Støvsugeren tændes ved at skubbe on/off-skydekontakten fremad (fig. 7).
- 2** Støvsugeren slukkes ved at skubbe on/off-skydekontakten bagud (fig. 8).

Tilbehør

Apparatet leveres med følgende tilbehør:

- 1** børste til sarte overflader
- 2** studs til hjørner og sprækker
- 3** bøjelig studs, som kan sammentrækkes og udvides til rengøring svært tilgængelige steder (kun FC6053).

- 1** Tag den tilbehørsdel fra opladeren, som du vil anvende.
- 2** Montér tilbehørsdelen på apparatets mundstykke (fig. 9).

Rengøring

Træk altid adapteren ud af stikkontakten, før du rengør opladeren.

- 1** Tør støvsugeren af med en fugtig klud.

Tømning af støvkammeret

Husk at tømme støvkammeret og rengøre filtrene regelmæssigt.

- 1** Hold apparatet over en affaldsspand, og tryk på udløserknappen til åbning af støvkammeret (fig. 10).
- 2** Fjern filterenheden fra støvkammeret (fig. 11).
- 3** Tøm støvkammeret med den frie hånd.
- 4** Rengør det udvendige og det indvendige filter.
 - ▶ For at rengøre det indvendige filter kan du fjerne det udvendige filter fra filterholderen ved at dreje det venstre om.

64 DANSK

- ▶ *Er filtrene meget snavsede, kan de renrøres med en børste eller en almindelig støvsuger.*
- ▶ *Om nødvendigt kan du rengøre det udvendige og indvendige filter i koldt eller lunkent vand.*

5 Sæt det udvendige filter tilbage på filterholderen igen, og anbring filterholderen i støvkammeret. Sørg for at indsætte filterholderen korrekt (fig. 12).

Brug aldrig støvsugeren, hvis filterenheden stadig er våd.

Opbevaring

1 Børste og studs kan opbevares i opladeenheden (fig. 13).

Udskiftning

1 Udskift det indvendige filter, når det ikke længere kan rengøres ordentligt (normalt efter ca. 50 ganges rengøring).

1 Fjern filterenheden fra støvkammeret (fig. 11).

2 Fjern det udvendige filter fra holderen ved at dreje det venstre om (fig. 14).

3 Fjern det indvendige filter fra holderen ved at dreje det forsigtigt venstre om (fig. 15).

4 Sæt et nyt indvendigt filter på holderen (fig. 16).

5 Skub spidsen af det indvendige filter indad (fig. 17).

6 Sæt det udvendige filter på holderen igen (fig. 18).

Tilbehør

Nye indvendige filtre fås under typenummer FC8035. Kontakt nærmeste Philips-forhandler.

Miljøhensyn

- Smid ikke apparatet ud sammen med det almindelige husholdningsaffald, når det til sin tid kasseres. Indlevér det i stedet på det kommunale indsamlingssted for genbrugsmaterialer. Derved er du med til at beskytte miljøet (fig. 19).

Energibesparelse

Hvis du ikke skal bruge apparatet i længere tid, anbefaler vi, at du trækker adapteren ud af stikkontakten for at spare energi.

Bortskaffelse af batterier

NiCd/NiMH batterier kan være skadelige for miljøet og risikerer at eksplodere, hvis de udsættes for høje temperaturer eller ild.

Batterier indeholder substanser, der kan forurene miljøet. Tag altid batterierne ud, inden apparatet kasseres eller afleveres på en genbrugsstation. Batterierne afleveres i henhold til de lokale myndigheders anvisning.

Batterierne skal være løbet helt tør for strøm, før de tages ud.

Fjern batterierne på følgende måde.

- 1** Lad støvsugeren køre, til den stopper af sig selv. Skru skruerne ud og luk apparatet op (fig. 20).
- 2** Klip ledningerne over én efter én og tag batterierne ud (fig. 21).

Reklamationsret & service

For alle yderligere oplysninger eller ved eventuelle problemer med apparatet henvises venligst til Philips hjemmeside på adressen: www.philips.com eller det lokale Philips Kundecenter (telefonnumre findes i vedlagte "Worldwide Guarantee" folder). Hvis der ikke findes et kundecenter i dit land, bedes du venligst kontakte din lokale Philips forhandler eller Serviceafdelingen i Philips Domestic Appliances and Personal Care BV. Dette apparat opfylder de gældende EU-direktiver vedrørende sikkerhed og radiostøj.

66 ΕΛΛΗΝΙΚΑ

Γενική περιγραφή (εικ. 1)

- A** Εξάρτημα για γωνίες
- B** Βούρτσα
- C** Εύκαμπτο εξάρτημα για γωνίες (Μόνο στο FC6053)
- D** Εξωτερικό φίλτρο
- E** Εσωτερικό φίλτρο
- F** Βάση φόρτισης
- G** Μετασχηματιστής
- H** Χώρος συλλογής σκόνης
- I** Κουμπί απασφάλισης χώρου συλλογής σκόνης
- J** Ανοίγματα εξόδου αέρα
- K** Λυχνία φόρτισης (LED)
- L** Διακόπτης on/off
- M** Σημεία επαφής

Σημαντικό

Παρακαλούμε διαβάστε προσεκτικά αυτές τις οδηγίες χρήσης πριν χρησιμοποιήσετε τη συσκευή και φυλάξτε τις για μελλοντική αναφορά.

- Ελέγξτε αν η τάση που αναγράφεται στο μετασχηματιστή αντιστοιχεί στην τοπική τάση ρεύματος πριν συνδέσετε τη συσκευή.
- Μην χρησιμοποιείτε τη συσκευή αν είναι κάπου χαλασμένη. Πηγαίνετε τη σε ένα κέντρο σέρβις εξουσιοδοτημένο από τη Philips για επισκευή.
- Δεν μπορείτε να αντικαταστήσετε το μετασχηματιστή και τη βάση φόρτισης αυτής της συσκευής. Εάν ο μετασχηματιστής ή η βάση φόρτισης υποστούν βλάβη, θα πρέπει να απορρίψετε τη συσκευή.
- Μην απορροφάτε ποτέ νερό ή οποιοδήποτε άλλο υγρό. Μην απορροφάτε ποτέ εύφλεκτες ουσίες, ούτε και στάχτες εάν πρώτα δεν κρυώσουν.
- Μην βυθίζετε ποτέ το ηλεκτρικό σκουπάκι ή τη βάση φόρτισης στο νερό.

ΕΛΛΗΝΙΚΑ 67

- ▶ Βγάλτε το μετασχηματιστή από την πρίζα πριν καθαρίσετε τη βάση φόρτισης.
- ▶ Να φορτίζετε το ηλεκτρικό σκουπάκι μόνο με το μετασχηματιστή και τη βάση φόρτισης που διατίθεται. Κατά τη φόρτιση, ο μετασχηματιστής θα είναι ζεστός στην αφή. Αυτό είναι φυσιολογικό.
- ▶ Να σβήνετε πάντα το ηλεκτρικό σκουπάκι μετά από κάθε χρήση.
- ▶ Κρατήστε τη συσκευή μακριά από παιδιά.
- ▶ Η τάση του σημείου επαφής στη βάση φόρτισης είναι χαμηλή (μέγ. 12 volt) και επομένως μη επικίνδυνη.
- ▶ Μην μπλοκάρτε ποτέ τα ανοίγματα εξόδου αέρα κατά το σκούπισμα.
- ▶ Σβήστε τη συσκευή όταν την επαναφορτίζετε.
- ▶ Να χρησιμοποιείτε το ηλεκτρικό σκουπάκι πάντα με το φίλτρο.

Προετοιμασία για χρήση**Εγκατάσταση της βάσης φόρτισης**

- 1** Τοποθετείστε τη βάση φόρτισης στον τοίχο όπως φαίνεται στην εικόνα (εικ. 2).
Αν τοποθήσετε τη βάση φόρτισης στον τοίχο, η απόσταση ανάμεσα στις τρύπες για τις βίδες θα πρέπει να είναι 70mm.
- 2** Μπορείτε επίσης να τοποθετήσετε τη βάση φόρτισης σε οριζόντια επιφάνεια (π.χ. ένα τραπέζι ή γραφείο) (εικ. 3).
- 3** Το καλώδιο που περισσεύει μπορείτε να το τυλίξετε γύρω από τη βάση φόρτισης (εικ. 4).

Φόρτιση της συσκευής

Φορτίστε τη συσκευή τουλάχιστον 16 ώρες πριν τη χρησιμοποίησετε για πρώτη φορά.

- 1** Βάλτε το μετασχηματιστή στην πρίζα.

68 ΕΛΛΗΝΙΚΑ

- 2** Τοποθετήστε το ηλεκτρικό σκουπάκι στη μονάδα φόρτισης (εικ. 5).
- ▶ Η λυχνία φόρτισης θα ανάψει για να δείξει ότι η συσκευή φορτίζει (εικ. 6).
 - ▶ Η λυχνία φόρτισης θα παραμείνει αναμμένη όση ώρα η συσκευή είναι πάνω στη βάση φόρτισης και ο μετασχηματιστής συνδεδεμένος στη πρίζα.
 - ▶ Η λυχνία φόρτισης δεν παρέχει πληροφορίες σχετικά με το επίπεδο φόρτισης των ενσωματωμένων μπαταριών.
 - ▶ Για να βελτιστοποιήσετε τη διάρκεια ζωής των επαναφορτιζόμενων μπαταριών, ανά διαστήματα να τις αποφορτίζετε εντελώς, αφήνοντας τη συσκευή να λειτουργήσει μέχρι να σταματήσει και μετά να τις ξαναφορτίζετε πλήρως.

Χρήση της συσκευής

- 1** Σπρώξτε το διακόπτη on/off προς τα εμπρός για να ανάψετε τη συσκευή (εικ. 7).
- 2** Σπρώξτε το διακόπτη on/off προς τα πίσω για να σβήσετε τη συσκευή (εικ. 8).

Εξαρτήματα

Η συσκευή διατίθεται με τα εξής εξαρτήματα:

- 1** βούρτσα για το καθάρισμα ευαίσθητων επιφανειών
 - 2** εξάρτημα για γωνίες ή στενά σημεία
 - 3** εύκαμπτο εξάρτημα για γωνίες, που διπλώνει και επεκτείνεται για να καθαρίσετε δύσκολα προσβάσιμα σημεία (Μόνο στο FC6053).
- 1** Πάρτε το εξάρτημα που θέλετε να χρησιμοποιήσετε από τη βάση φόρτισης.
- 2** Εφαρμόστε το εξάρτημα στο στόμιο της συσκευής (εικ. 9).

Καθαρισμός

Να βγάζετε πάντα το μετασχηματιστή από την πρίζα πριν καθαρίσετε τη βάση φόρτισης.

- 1** Καθαρίστε τη συσκευή με ένα υγρό πανί.

Άδειασμα του χώρου συλλογής σκόνης

Να αδειάζετε το χώρο συλλογής σκόνης και να καθαρίζετε τα φίλτρα τακτικά.

- 1** Κρατήστε τη συσκευή πάνω από ένα καλάθι ακρήστων και πιέστε το κουμπί απασφάλισης του χώρου συλλογής σκόνης (εικ. 10).
- 2** Βγάλτε το φίλτρο από το χώρο συλλογής σκόνης (εικ. 11).
- 3** Αδειάστε το χώρο συλλογής σκόνης με το ελεύθερο χέρι σας.
- 4** Καθαρίστε το εξωτερικό και το εσωτερικό φίλτρο.
 - ▶ Για να καθαρίσετε το εσωτερικό φίλτρο θα πρέπει να αφαιρέσετε το εξωτερικό φίλτρο από το στήριγμα του φίλτρου γυρίζοντάς το αριστερόστροφα.
 - ▶ Μπορείτε να καθαρίσετε το εξωτερικό και το εσωτερικό φίλτρο με μια βούρτσα ή με μια συνηθισμένη ηλεκτρική σκούπα αν είναι πολύ βρώμικα.
 - ▶ Αν είναι απαραίτητο, μπορείτε να καθαρίσετε το εξωτερικό και το εσωτερικό φίλτρο σε κρύο ή χλιαρό νερό.
- 5** Τοποθετείστε το εξωτερικό φίλτρο πάνω στο στήριγμα του φίλτρου και βάλτε το στήριγμα φίλτρου μέσα στο χώρο συλλογής σκόνης. Βεβαιωθείτε ότι έχετε τοποθετήσει σωστά το στήριγμα του φίλτρου (εικ. 12).

Μην χρησιμοποιείτε ποτέ το σκουπάκι αν το φίλτρο είναι ακόμη υγρό.

70 ΕΛΛΗΝΙΚΑ

Αποθήκευση

- 1 Μπορείτε να αποθηκεύσετε τη βούρτσα και το εξάρτημα για γωνίες τοποθετώντας τα στη βάση φόρτισης (εικ. 13).

Αντικατάσταση

- 1 Αντικαταστήστε το εσωτερικό φίλτρο αν δεν μπορεί πια να καθαριστεί σωστά (συνήθως αφού έχει καθαριστεί περίπου 50 φορές).
- 1 Βγάλτε το φίλτρο από το χώρο συλλογής σκόνης (εικ. 11).
- 2 Αφαιρέστε το εξωτερικό φίλτρο από το στήριγμα γυρίζοντάς το αριστερόστροφα (εικ. 14).
- 3 Αφαιρέστε το εσωτερικό φίλτρο από το στήριγμα γυρίζοντάς το απαλά αριστερόστροφα (εικ. 15).
- 4 Τοποθετήστε ένα καινούργιο εσωτερικό φίλτρο στο στήριγμα (εικ. 16).
- 5 Πιέστε το άκρο του εσωτερικού φίλτρου προς τα μέσα (εικ. 17).
- 6 Ξαναβάλτε το εξωτερικό φίλτρο στο στήριγμα (εικ. 18).

Εξαρτήματα

Καινούργια εσωτερικά φίλτρα διατίθενται υπό τον τύπο FC8035. Επικοινωνήστε με τον αντιπρόσωπό σας της Philips.

Περιβάλλον

- 1 Στο τέλος της ζωής της συσκευής μην την πετάξετε μαζί με τα συνηθισμένα απορρίματα του σπιτιού σας, αλλά παραδώστε την σε ένα επίσημο σημείο συλλογής για ανακύκλωση. Με αυτόν τον τρόπο θα βοηθήσετε στην προστασία του περιβάλλοντος (εικ. 19).

Εξοικονόμηση ενέργειας

Αν δεν πρόκειται να χρησιμοποιήσετε τη συσκευή για μεγάλο χρονικό διάστημα, σας συνιστούμε να βγάλετε το μετασχηματιστή από την πρίζα για να εξοικονομήσετε ενέργεια.

Απορριψη μπαταριών

Οι μπαταρίες NiCd/NiMH μπορεί να είναι βλαβερές για το περιβάλλον και μπορεί να εκραγούν εάν εκτεθούν σε υψηλές θερμοκρασίες.

Οι μπαταρίες περιέχουν ουσίες που μπορεί να μολύνουν το περιβάλλον. Να αφαιρείτε πάντα τις μπαταρίες πριν απορρίψετε τη συσκευή ή την παραδώσετε σε ένα επίσημο σημείο συλλογής. Απορρίψτε τις μπαταρίες σε επίσημο σημείο συλλογής για μπαταρίες.

Βγάλετε τις μπαταρίες μόνο όταν είναι εντελώς άδειες.

Βγάλετε τις μπαταρίες με τον εξής τρόπο.

- 1** Αφήστε τη συσκευή να λειτουργήσει μέχρι να σταματήσει, ξεβιδώστε τις βίδες και ανοίξτε το ηλεκτρικό σκουπάκι (εικ. 20).
- 2** Κόψτε τα καλώδια σύνδεσης ένα ένα και βγάλετε τις μπαταρίες (εικ. 21).

Εγγύηση & σέρβις

Εάν θέλετε κάποιες πληροφορίες ή έχετε κάποιο πρόβλημα με την συσκευή, παρακαλούμε επισκεφτείτε την ιστοσελίδα της Philips στη διεύθυνση **www.philips.com** ή επικοινωνήστε με το Τμήμα Εξυπηρέτησης Πελατών της Philips στη χώρα σας (θα βρείτε τον αριθμό τηλεφώνου στο διεθνές φυλλάδιο εγγύησης). Εάν δεν υπάρχει Τμήμα Εξυπηρέτησης Πελατών στη χώρα σας, απευθυνθείτε στον τοπικό αντιπρόσωπο της Philips ή επικοινωνήστε με ένα κέντρο σέρβις των Οικιακών Συσκευών και Ειδών Προσωπικής Φροντίδας της Philips.

72 TÜRKÇE**Genel açıklamalar (şek. I)**

- A** Oluk başlık
- B** Firça başlık
- C** Esnek-bükülebilir oluk başlık
- D** Dış filtre
- E** İç filtre
- F** Şarj ünitesi
- G** Adaptör
- H** Toz haznesi
- I** Toz haznesi açma düğmesi
- J** Hava çıkış delikleri
- K** LED şarj ışığı
- L** Açma/kapama düğmesi
- M** Çizmez şeritler

Önemli

Cihazı kullanmadan önce, kullanım ile ilgili bu talimatları dikkatlice okuyun ve ileride başvurmak için saklayın.

- D** Cihazı prize takmadan önce, cihazın üzerinde belirtilen voltajın yerel şebeke voltajıyla uygunluğunu kontrol edin.
- D** Cihaz bir şekilde hasar görmüşse kesinlikle kullanmayın. Yetkili Philips servisine götürün.
- D** Cihazın adaptörü veya şarj ünitesi bozulursa tamiri veya değiştirilmesi mümkün olmaz. Cihazın tamamen değişmesi gereklidir.
- D** Kesinlikle su veya diğer sıvı maddeleri süpürmeyiniz. Sigara küllerini süpürürken mutlaka soğumasını bekleyiniz.
- D** Cihazı ve şarj ünitesini kesinlikle suya sokmayın.
- D** Şarj ünitesini temizlemeden önce adaptörü priden çıkarın.
- D** Cihazı, cihaz ile birlikte satılan adaptör ve şarj ünitesi ile şarj edin. Şarj sırasında cihaz adaptörü ısınacaktır. Bu durum normaldir.
- D** Kullandıktan sonra cihazı mutlaka kapatın.
- D** Cihazı çocuklardan uzak tutun.
- D** Şarj ünitesindeki iletken temas plakalarında alçak voltaj olduğundan (maks.12 volt) tehlikeli değildir.

TÜRKÇE 73

- ▶ Cihaz çalışırken hava deliklerini kesinlikle kapatmayın.
- ▶ Cihaz şarj olurken kapalı tutun.
- ▶ Elektrikli süpürgeyi her zaman filtreyle birlikte kullanın.

Kullanıma hazırlama**Şarj ünitesinin kurulması**

- 1** Şekilde gösterildiği gibi şarj ünitesini duvara monte edin (şek. 2). Şarj ünitesini duvara takarken vide yerleri arasındaki mesafe 70mm olmalıdır.
- 2** Şarj ünitesini yatay olarak bir yerde yerleştirebilirsiniz. (örn.masa veya düz bir zemine) (şek. 3).
- 3** Arta kalan kordon şarj ünitesinin etrafına sarılarak saklanabilir (şek. 4).

Şarj etme

Cihazı ilk olarak kullanmadan önce en az 16 saat şarj ediniz.

- 1** Adaptörün fişini prize takın.
 - 2** Elektrikli süpürgeyi şarj ünitesine yerleştirin (şek. 5).
- ▶ Cihaz şarj olmaya başladığında, şarj pilot ışığı göstergesi yanar (şek. 6).
 - ▶ Şarj ışığı cihaz şarj ünitesindeyken ve adaptörün fişi prizde iken devamlı yanacaktır.
 - ▶ Şarj ışığı, şarj pillerinin kapasitesi ile ilgili bilgi vermez.
 - ▶ Şarj pillerinin kullanım ömürlerini uzatmak amaçlı, cihazı düzenli olarak tamamen pili duruncaya kadar çalıştırıp, tekrar tamamen şarj edin.

Cihazın kullanımı

- 1** Cihazı çalıştırmak için açma/kapama sürgüsünü öne itin (şek. 7).
- 2** Cihazı kapatmak için açma/kapama sürgüsünü arkaya çekin (şek. 8).

74 TÜRKÇE

Aksesuarlar

Cihazla beraber satılan aksesuarlar;

- ❶ çizilmeye müsait cisimlerin temizliği için fırça aparatı;
- ❷ Köşe ve dar noktaların temizliği için oluk başlık;
- ❸ Ulaşılması zor noktaların temizliği için esnek bükülebilir oluk başlık (sadece FC6053 için)

❶ Şarj ünitesinden kullanmak istediğiniz aksesuarı seçin.

❷ Cihazın başlığına aksesuarı takın (şek. 9).

Cihazın temizliği

Şarj ünitesini temizlemeden önce mutlaka fişini prizden çekin.

❶ Cihazı nemli bezle silerek temizleyin.

Toz toplama bölümünün boşaltılması

Toz toplama ve filtre bölümünün düzenli temizlenmesini sağlayın.

❶ Cihazı çöp kovasına tutun , düğmeye basıp kapağını açın ve boşaltın (şek. 10).

❷ Filtre ünitesini toz toplama bölümünden ayırın (şek. 11).

❸ Toz torbasını diğer elinizi kullanarak boşaltın.

❹ İç filtreyi ve dış filtreyi temizleyin.

- ▶ İç filtreyi temizlerken, dış filtreyi saat yönünün tersine çevirip filtre yuvasından çıkartabilirsiniz.
- ▶ Çok kirlenmişse iç filtreyi ve dış filtreyi fırça ile veya elektrik süpürgesi kullanarak temizleyin.
- ▶ İsterseniz filtreleri soğuk veya ılık suda yıkayarak temizleyebilirsiniz.

❺ Dış filtreyi filtre yuvasına yerleştirin ve filtreyi tekrar toz toplama bölümüne koyun. Filtre yuvasını doğru yerleştirdiğinizden emin olun (şek. 12).

Filtre ünitesi halen ıslak ise kesinlikle elektrikli süpürgeyi kullanmayın.

TÜRKÇE 75

Saklama

- 1 Fırça aparatını ve oluk başlığı şarj ünitesine yerleştirerekde saklayabilirsiniz (şek. 13).

Değiştirme

- 1 İç filtre temizlenmeyecek kadar eskimiş ise değiştirin. (genellikle 50 kez temizlendikten sonra)
- 1 Filtre ünitesini toz toplama bölümünden ayırın (şek. 11).
- 2 Dış filtreyi saat yönünün tersinde çevirerek yuvadan çıkarın (şek. 14).
- 3 İç filtreyi saat yönünün tersinde çevirerek yuvadan çıkarın (şek. 15).
- 4 Yuvaya yeni iç filtre yerleştirin (şek. 16).
- 5 İç filtrenin uç kısmını içe doğru itin (şek. 17).
- 6 Dış filtreyi yuvaya tekrar yerleştirin (şek. 18).

Aksesuarlar

Yeni iç filtreleri FC8035 model no. altında yetkili Philips servisinde bulabilirsiniz.

Çevre

- 1 Cihazı hurdaya ayırırken, çevreye zarar vermemek amacı ile normal ev çöpüne kesinlikle atmayın. Özel toplama noktalarına teslim edin (şek. 19).

Enerji tasarrufu

Cihazı uzun bir zaman kullanmayacasanız, adaptörünü fişini prizden çıkarın.

76 TÜRKÇE

Pillerin çöpe atılması

Cihaz da bulunan şarj pilleri NiCd/NiMH model piller olduğundan çevreye zarar verebilirler: Patlama tehlikesine karşılık çok sıcak ve ateş bulunan mekanlardan uzak tutunuz.

Pillerde çevreye zararlı olabilecek kimyasallar olduğundan, cihazı hurdaya ayracağınızda çöpe atmadan önce içindeki şarj pillerini çıkartarak özel pil toplama noktalarına teslim edin.

Pilleri tamamen boşaldıktan sonra yerinden çıkartınız.

Şu şekilde pilleri yerinden çıkartın.

- 1** Cihaz duruncaya kadar cihazı çalıştırınız, alt taraftaki vidaları gevşetip cihazı açınız (şek. 20).
- 2** Bağlantı tellerini birer birer kesip pilleri cihazdan çıkartınız (şek. 21).

Garanti ve Servis

Eğer daha fazla bilgiye ihtiyaç duyarsanız veya bir problem yaşarsanız, lütfen Philips web sitesini www.philips.com.tr adresinden ziyaret edin veya ülkenizde bulunan Philips Müşteri Danışma Merkezi ile iletişime geçin (dünya genelindeki telefon numaraları verilen garanti belgeleri içerisinde bulabilirsiniz). Eğer ülkenizde Müşteri Danışma Merkezi yoksa, yerel Philips yetkilinize başvurun veya Philips Ev Aletleri ve Kişisel Bakım BV Servis Departmanı ile iletişime geçin. 0800 261 33 02

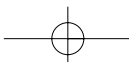
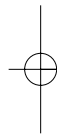

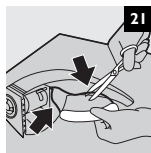
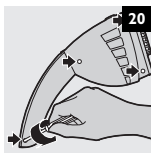
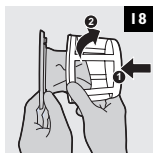
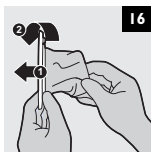
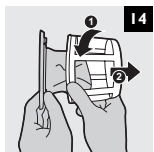
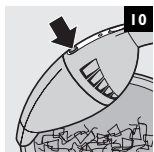
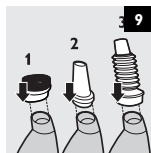
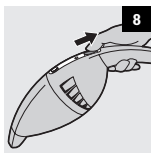
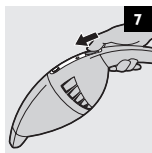
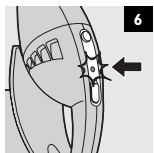
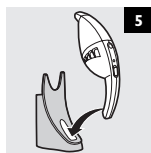
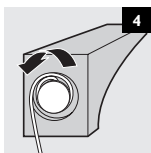
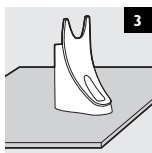
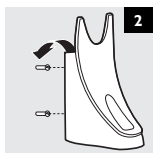

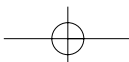
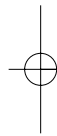
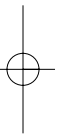

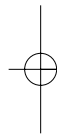
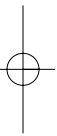

www.philips.com

 100% recycled paper
100% papier recyclé

4222 003 30584

