

**Saeco**

16

*GranBaristo*

Čeština

## NÁVOD NA POUŽÍVÁNÍ

Type HD8964

Pečlivě jej pročtěte, než začnete kávovar používat.



CS

16

CE

Zaregistrujte svůj produkt a získejte technickou podporu na stránkách

[www.saeco.com/welcome](http://www.saeco.com/welcome)

*Blahopřejeme Vám k zakoupení plně automatického kávovaru Saeco GranBaristo!*

*Získejte i Vy maximální možné výhody zákaznického servisu Saeco tím, že zaregistrujete svůj produkt na adrese [www.saeco.com/welcome](http://www.saeco.com/welcome).*

*Tyto pokyny se vztahují na model HD8964.*

*Kávovar je určen pro přípravu kávy espresso z celých zrněk kávy a je vybaven karafou na mléko pro snadnou a rychlou přípravu dokonalého kapučína nebo latte macchiata. V tomto návodu naleznete veškeré informace nutné k montáži, obsluze, čištění a odvápnění Vašeho kávovaru.*

## OBSAH

<b>DŮLEŽITÉ .....</b>	<b>4</b>
Bezpečnostní pokyny a informace .....	4
Varování .....	4
Upozornění .....	6
Elektromagnetická pole .....	7
Zpracování odpadu .....	7
<b>INSTALACE .....</b>	<b>8</b>
Sestavení produktu .....	8
Všeobecný popis .....	9
<b>PŘÍPRAVA .....</b>	<b>10</b>
Balení kávovaru .....	10
Instalace kávovaru .....	10
Funkce Demo režimu .....	12
<b>PRVNÍ ZAPNUTÍ .....</b>	<b>13</b>
Volba jazyka .....	13
Automatický proplachovací/čistící cyklus .....	14
Manuální proplachovací cyklus .....	15
Změření a naprogramování tvrdosti vody .....	18
Instalace vodního filtru "INTENZA+" .....	20
Výměna vodního filtru "INTENZA+" .....	24
<b>NASTAVENÍ .....</b>	<b>25</b>
Profil kávy .....	25
Povolení nového profilu .....	25
Deaktivace uživatelského profilu .....	26
Saeco Adapting System .....	28
Nastavení kávomlýnku s keramickými mlecími kameny .....	28
Nastavení aromatu (intenzity kávy) .....	29
Seřízení výpustí .....	30
Nastavení množství kávy v šálku .....	32
<b>VÝDEJ KÁVY .....</b>	<b>33</b>
Příprava kávy ze zrnkové kávy .....	33
Příprava kávy z předemleté kávy .....	34
<b>KARAFY NA MLÉKO .....</b>	<b>36</b>
Plnění karafy na mléko .....	36
Zasunutí karafy na mléko .....	37
Vyjmutí karafy na mléko .....	37

Vyprázdnění karafy na mléko .....	38
<b>VÝDEJ MLÉČNÝCH NÁPOJŮ.....</b>	<b>39</b>
AUTOMATICKÝ ČISTÍCÍ cyklus karafy .....	42
Nastavení množství mléčného nápoje .....	43
<b>SPECIÁLNÍ NÁPOJE .....</b>	<b>45</b>
Horká voda .....	45
Nastavení výdeje horké vody .....	47
Výdej jiných nápojů z nabídky "Speciálních nápojů" .....	48
Nastavení množství jiných nápojů v šálku z nabídky "Speciálních nápojů" .....	49
<b>PROGRAMOVÁNÍ NÁPOJŮ.....</b>	<b>50</b>
Aroma.....	51
Množství kávy.....	51
Teplota .....	51
Chuť.....	52
Množství mléka .....	52
<b>PROGRAMOVÁNÍ HORKÉ VODY.....</b>	<b>52</b>
Množství vody .....	53
<b>OBNOVA PARAMETRŮ NÁPOJŮ.....</b>	<b>53</b>
<b>PROGRAMOVÁNÍ KÁVOVARU .....</b>	<b>54</b>
Nastavení vody .....	54
Nastavení jazyka.....	55
Nastavení pohotovostního režimu .....	55
Zvuk tlačítek .....	56
Tovární nastavení.....	56
<b>STATISTIKY .....</b>	<b>56</b>
<b>ÚDRŽBA .....</b>	<b>57</b>
Odvápnění .....	57
Cyklus čištění spařovací jednotky .....	57
Čištění karafy .....	58
<b>ČIŠTĚNÍ A ÚDRŽBA .....</b>	<b>59</b>
Každodenní čištění kávovaru .....	59
Každodenní čištění nádržky na vodu.....	61
Každodenní čištění karafy na mléko.....	61
Týdenní vyčištění karafy na mléko .....	64
Týdenní vyčištění spařovací jednotky .....	68
Týdenní vyčištění zásobníku zrnkové kávy a podnosu na kávu (je-li) .....	72
Měsíční vyčištění karafy na mléko.....	73
Měsíční promazání spařovací jednotky .....	77
Měsíční vyčištění spařovací jednotky s použitím odmašťovacích tablet .....	78
<b>ODVÁPNĚNÍ.....</b>	<b>81</b>
<b>NÁHODNÉ PŘERUŠENÍ ODVÁPŇOVACÍHO CYKLU .....</b>	<b>86</b>
<b>HLÁŠENÍ NA DISPLEJI .....</b>	<b>87</b>
<b>ŘEŠENÍ PROBLÉMŮ .....</b>	<b>89</b>
<b>ENERGETICKÁ ÚSPORA .....</b>	<b>92</b>
Pohotovostní stav .....	92
<b>TECHNICKÉ PARAMETRY.....</b>	<b>93</b>
<b>ZÁRUKA A SERVIS .....</b>	<b>93</b>
Záruka .....	93
Servis.....	93
<b>OBJEDNÁVKA PROSTŘEDKŮ NA ÚDRŽBU .....</b>	<b>94</b>
<b>NASTAVENÍ NÁPOJŮ.....</b>	<b>96</b>

## DŮLEŽITÉ

### Bezpečnostní pokyny a informace

Kávovar je opatřen ochranami. Přesto je však nutné si pozorně pročíst a řídit se bezpečnostními pokyny obsaženými v tomto návodu k použití, aby bylo zabráněno případným škodám na majetku či na zdraví vzniklým nesprávným používáním kávovaru. Ušchevejte tento návod k případnému pozdějšímu nahlédnutí.



Termín **VAROVÁNÍ** a tento symbol upozorňuje uživatele na nebezpečnou situaci, která může mít za následek smrt, vážná poranění a/nebo poškození zařízení.



Termín **UPOZORNĚNÍ** a tento symbol upozorňuje uživatele na nebezpečnou situaci, která může mít za následek menší či méně vážná poranění a/nebo poškození zařízení.



Tento symbol označuje, že před použitím nebo jakoukoliv údržbou je nutné si pečlivě přečíst návod k použití.

### Varování

- Kávovar zapojte do vhodné nástěnné proudové zásuvky, jejíž síťové napětí odpovídá technickým parametrům kávovaru.
- Kávovar zapojte do nástěnné proudové zásuvky s uzemněním.
- Nenechávejte napájecí kabel viset přes okraj stolu nebo pracovní desky a zamezte jeho kontaktu s horkými plochami.
- Neponořujte kávovar, napájecí kabel, ani proudovou zásuvku do vody: nebezpečí zásahu elektrickým proudem!
- Na konektor napájecího kabelu nelijte žádnou kapalinu.

- Nesměřujte proud horké vody na žádnou část těla: nebezpečí popálenin!
- Nedotýkejte se horkých povrchů. Používejte příslušných madel nebo ovládačů.
- Po vypnutí kávovaru hlavním vypínačem situovaným na zadní straně vytáhněte vidlici ze zásuvky:
  - při výskytu jakékoliv anomálie;
  - při delší době nepoužívání kávovaru;
  - před každým čištěním kávovaru.
- Vidlici nevytahujte ze zásuvky taháním za napájecí kabel.
- Nedotýkejte se vidlice mokřýma rukama.
- Nepoužívejte kávovar s poškozenou vidlicí, napájecím kabelem, ani se nepokoušejte provozovat vadný kávovar.
- Kávovar nebo napájecí kabel nijak nepozměňujte ani jinak neupravujte. Veškeré opravy je nutno nechat provést výhradně u autorizovaného servisního střediska Philips, jedině tak předejdete nebezpečím.
- Tento kávovar mohou používat děti ve věku od 8 let a výše.
- Tento spotřebič mohou používat děti ve věku 8 let (a starší), pokud jsou pod dozorem dospělé osoby nebo byly poučeny o správném používání spotřebiče a rozumí případným nebezpečím.
- Čištění a údržbu prováděnou uživatelem nesmějí provádět děti, pokud nejsou starší 8 let a pod dozorem dospělé osoby.
- Skladujte kávovar a napájecí kabel na místě, které není přístupné pro děti do 8 let.
- Tento spotřebič mohou používat osoby (včetně dětí) s omezenými fyzickými, smyslovými nebo mentálními schopnostmi či s nedostatečnými zkušenostmi a/nebo způsobilostmi, pokud jsou pod dozorem dospělé osoby nebo byly

poučeny o správném používání spotřebiče a rozumí případným nebezpečím.

- Mějte děti pod dohledem a zamezte tomu, aby si hrály s kávovarem.
- Je zakázáno vkládat prsty nebo jiné předměty do kávomlýnku.

## Upozornění

---

- Tento kávovar je určený pouze pro použití v domácnosti a není vhodný k použití do prostor, jako jsou kupř. jídelny, menzy a jídelní kouty prodejen, kanceláří, továren či na jiných pracovištích.
- Pokládejte vždy kávovar na rovný a stabilní podklad.
- Nepokládejte kávovar na horké povrchy, ani do blízkosti rozehřáté trouby, plotýnek, vařičů nebo jiných sálavých zdrojů tepla.
- Do zásobníku nasypete vždy a jediné praženou zrnkovou kávu. Předemletou, rozpustnou či syrovou kávu i jinými předměty se může kávovar poškodit, jsou-li vsypány do zásobníku zrnkové kávy.
- Před montáží či demontáží jakéhokoliv komponentu nechejte kávovar vychladnout, topné plochy mohou zůstat horké i po vypnutí spotřebiče.
- Do nádržky nenalévejte horkou nebo vroucí vodu. Používejte pouze studenou pitnou nesycenou vodu.
- Při čištění nepoužívejte abrazivní prášky nebo agresivní čisticí prostředky. Stačí použít měkkou utěrku navlhčenou vodou.
- Pravidelně odvápnujte svůj kávovar. Neodvápnění může vést k nesprávné funkci kávovaru. V takovém případě se záruka nevztahuje na případnou opravu!

- Kávovar neskladujte při teplotě pod 0 °C: hrozí zamrznutí zbytkové vody v topných okruzích a nebezpečí poškození kávovaru mrazem.
- Při delší době nepoužívání kávovaru vylijte vodu z nádržky. Nebezpečí kontaminace vody. Do kávovaru používejte vždy pouze čerstvou vodu.

---

### **Elektromagnetická pole**

Tento kávovar vyhovuje požadavkům všech aplikovatelných norem a standardů v oblasti expozice elektromagnetickým polím.

---

### **Zpracování odpadu**



Tento symbol na spotřebiči značí, že výrobek podléhá požadavkům Směrnice Evropského parlamentu a Rady 2012/19/EU. Informujte se o platném systému sběru a třídění odpadních elektrických a elektronických zařízení. Řiďte se místními předpisy a zlikvidujte tento spotřebič odděleně od běžného domovního odpadu. Zajištěním správné likvidace tohoto výrobku pomůžete zabránit případným negativním dopadům na životní prostředí a lidské zdraví.

# INSTALACE

## Sestavení produktu

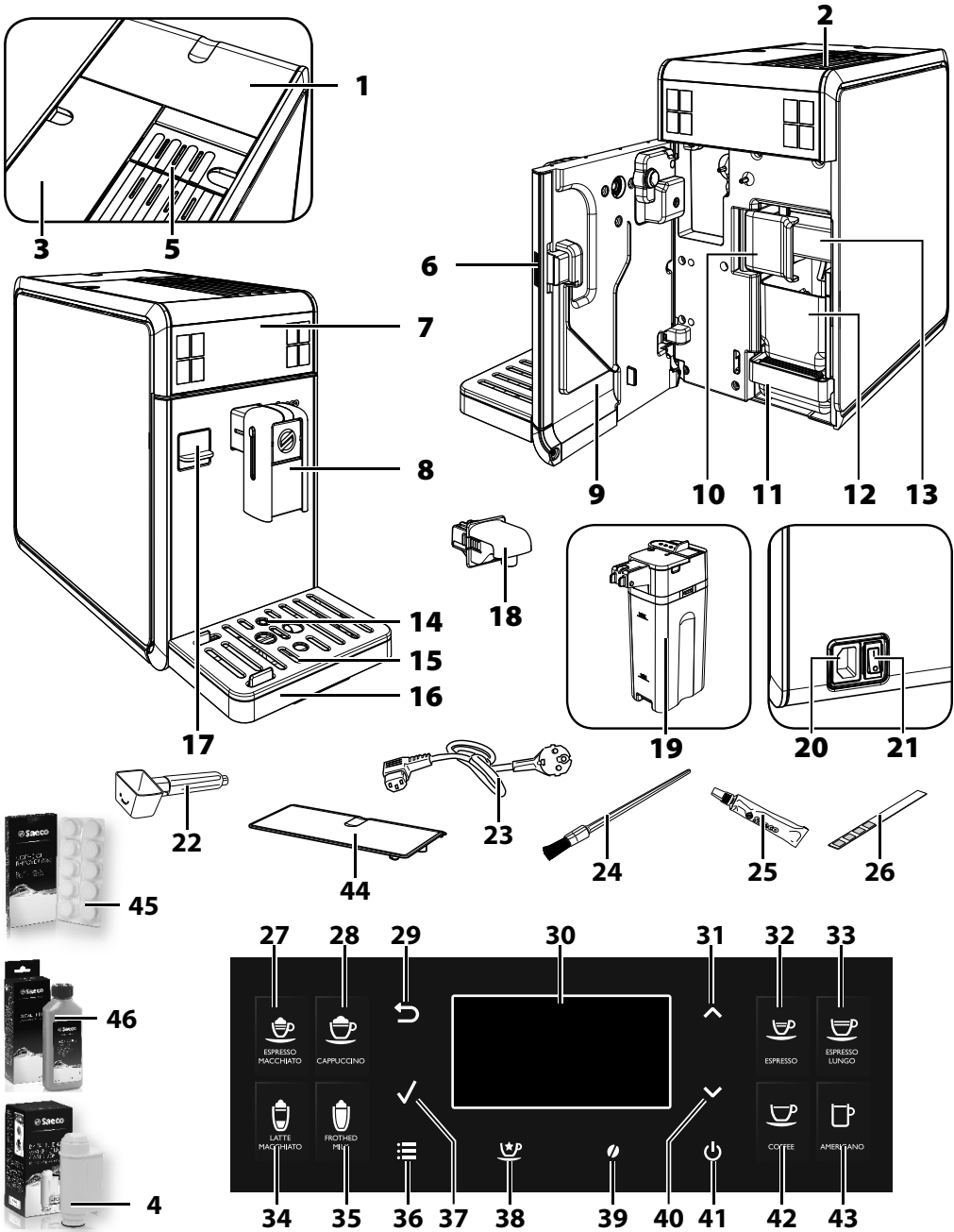



## Všeobecný popis

---

1. Víko zásobníku a zásobník zrnkové kávy
2. Nahřívací plocha na šálky
3. Nádržka na vodu + víko
4. Vodní filtr INTENZA+ (volitelné příslušenství)
5. Zásobník předemleté kávy
6. Tlačítko servisního víka
7. Ovládací panel
8. Odnímatelná výpust' kávy
9. Servisní víko
10. Jistící/uvolňovací madlo spařovací jednotky
11. Odkapávací miska (vnitřní)
12. Odpadní nádoba na sedliny
13. Spařovací jednotka
14. Ukazatel naplnění odkapávací misky
15. Mřížka na šálky
16. Odkapávací miska (vnější)
17. Ochranné víko (volitelné příslušenství)
18. Výpust' vody (vyjímatelná)
19. Karafa na mléko
20. Zásuvka na napájecí kabel
21. Hlavní vypínač
22. Měrka předemleté kávy / klíč pro nastavení jemnosti mletí
23. Napájecí kabel
24. Čisticí štětec (volitelné příslušenství)
25. Mazivo pro spařovací jednotku (volitelné příslušenství)
26. Test tvrdosti vody
27. Tlačítko kávy espresso macchiato
28. Tlačítko kapučína
29. Tlačítko "ESC"
30. LCD displej
31. Tlačítko "NAHORU"
32. Tlačítko espressa
33. Tlačítko kávy espresso lungo
34. Tlačítko latte macchiata
35. Tlačítko horkého mléka
36. Tlačítko "MENU"
37. Tlačítko "OK"
38. Tlačítko "Speciálních nápojů"
39. Tlačítko "Aroma" - Předemletá káva
40. Tlačítko "DOLŮ"
41. Tlačítko Stand-by
42. Tlačítko kávy
43. Tlačítko americké kávy
44. Ochranné víko (volitelné příslušenství)
45. Odmašťovací tablety (volitelné příslušenství)
46. Odvápňovací roztok (volitelné příslušenství)

## PŘÍPRAVA

### Balení kávovaru

Originální obal byl vyprojektovaný a zhotovený jako ochrana kávovaru během expedice. Doporučujeme obal uschovat pro případnou budoucí přepravu kávovaru.

### Instalace kávovaru

**1** Vyjměte z obalu odkapávací misku s mřížkou a karafu.

**2** Vybalte kávovar z obalu.

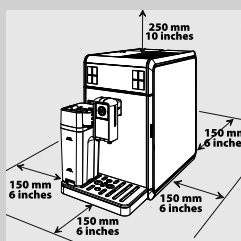

**3** Rady k zabezpečení optimálního zacházení s kávovarem:

- pro kávovar vyčleňte bezpečnou rovinnou podkladovou plochu, kde se nemůže převrátit či nemůže nikoho zranit;
- pro kávovar vyčleňte dostatečně osvětlené, čisté místo se snadno dostupnou proudovou zásuvkou;
- dodržte minimální vzdálenost kávovaru od stěn, jak je zobrazeno na obrázku.

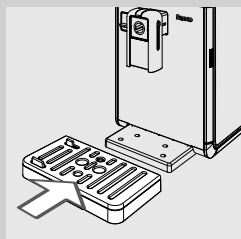

**4** Zasuňte zcela odkapávací misku (vnější) s mřížkou do kávovaru. Ujistěte se, že řádně zapadla; při správném nasazení je slyšet zřetelné "ZACVAKNUTÍ".

#### Pozn.:

integrovaná odkapávací miska během proplachovacího/automatického čistícího cyklu zachytává vodu vypouštěnou z výpusti a případnou kávu, vytékající při přípravě nápojů. Odkapávací misku vyprazdňujte a myjte denně a po každém zvýšení ukazatele naplnění odkapávací misky.

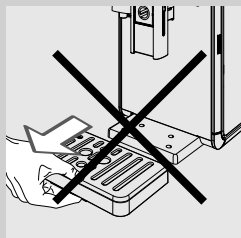

#### Upozornění:

**NEVJÍMEJTE** odkapávací misku ihned po zapnutí kávovaru. Počkejte několik minut, než proběhne proplachovací/čistící cyklus.

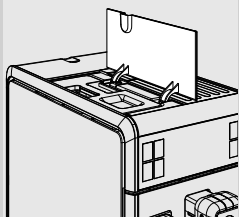

**5** Zvedněte levé vnější víko.

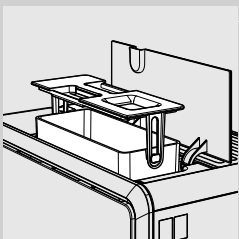

**6** Vytáhněte nádržku na vodu uchopením za madlo integrované ve vnitřním víku.

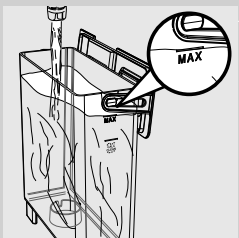

**7** Vypláchněte nádržku čerstvou vodou.

**8** Naplňte nádržku čerstvou pitnou vodou až na značku MAX a zasuňte ji zpět do kávovaru. Ujistěte se, že řádně zapadla.



**Upozornění:**

**do nádržky nenalévejte sycenou, horkou nebo vroucí vodu, ani jiné kapaliny, které by mohly poškodit nádržku a kávovar.**

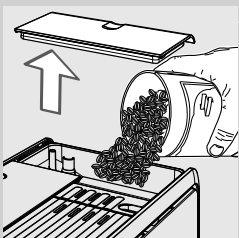

**9** Sejměte víko ze zásobníku zrnkové kávy. Pomalu do něj nasypete zrnkovou kávu.



**Pozn.:**

zásobník zrnkové kávy je opatřen speciálním vibračním podnosem, jež odvádí zrnkovou kávu do kávomlýnku.



**Upozornění:**

**do zásobníku nasypete vždy a jedině zrnkovou kávu. Předemletou, karamelizovanou či rozpustnou kávu i jinými předměty se může kávovar poškodit.**

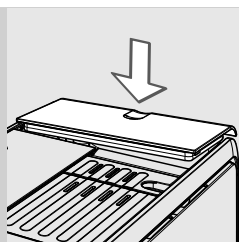

**10** Nasadte víko zpět na zásobník zrnkové kávy.

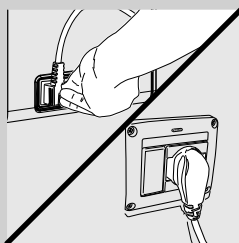

**11** Zasuňte vidlici do proudové zásuvky situované na zadní straně kávovaru.

**12** Vidlici na opačném konci napájecího kabelu zasuňte do proudové zásuvky s odpovídajícím napětím.

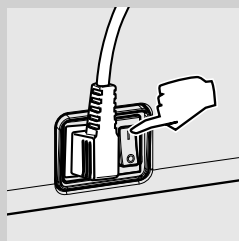

**13** Zapněte kávovar přepnutím hlavního vypínače na zadní straně na "I".

### Funkce Demo režimu

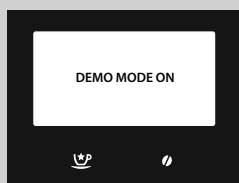

Kávovar je opatřen programem pro simulaci provozu. Pokud podržíte stisknuté tlačítko "☕" déle než 8 sekund, přejde kávovar do Demo režimu. Z Demo režimu vystoupíte odpojením napájecího kabelu a opětným zapnutím kávovaru.

## PRVNÍ ZAPNUTÍ

Před prvním použitím zkontrolujte dodržení následujících podmínek:

- 1) je nutné nastavit jazyk;
- 2) kávovar provede automatický proplachovací/čisticí cyklus;
- 3) je třeba spustit manuální proplachovací cyklus.

### Volba jazyka

Při prvním zapnutí je nutné nastavit jazyk.

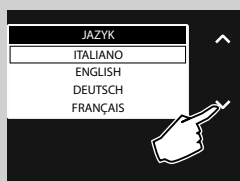

- 1 Na displeji se zobrazí tato obrazovka. Navolte požadovaný jazyk stiskem rolovacích tlačítek "▼" nebo "▲".



- 2 Potvrďte stiskem tlačítka "✓".



- 3 Kávovar je ve fázi ohřevu.

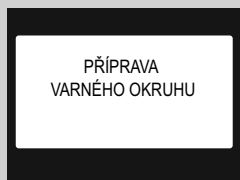

- 4 Po zahřátí provede kávovar automatické naplnění vodního okruhu.

### Automatický proplachovací/čisticí cyklus

Po zahřátí provede kávovar automatický proplachovací/čisticí cyklus vnitřních okruhů za použití čerstvé vody. Tato operace trvá necelou minutu.

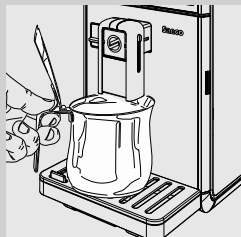

- 1 Postavte pod výpusť kávy nádobu k zachycení malého množství vypouštěné vody.



- 2 Na displeji se zobrazí tato obrazovka. Počkejte, až cyklus automaticky skončí.



**Pozn.:**  
vypouštění lze zastavit stiskem tlačítka "↶".



- 3 Po skončení výše popsaných akcí bude na displeji kávovaru zobrazena tato obrazovka. Nyní lze provést manuální proplachovací cyklus.

## Manuální proplachovací cyklus

Při prvním použití kávovaru je třeba spustit proplachovací cyklus. Během tohoto procesu se spustí cyklus přípravy kávy a z výpusti vyteče čerstvá voda. Tato operace trvá několik minut.

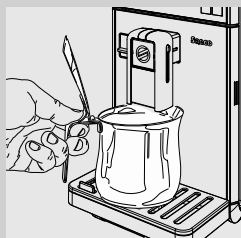

**1** Postavte nádobu pod výpust kávy.



**2** Zkontrolujte, zda je na displeji kávovaru zobrazena tato obrazovka.



**3** Stiskem tlačítka "☉" vstupte do menu pro navolení aromatu.



**4** Tiskněte rolovací tlačítka "∨" nebo "∧" pro zvolení funkce dodávky předemleté kávy, dokud se nezobrazí ikona "☉—".



**Pozn.:**

do zásobníku nedávejte žádnou předemletou kávu.

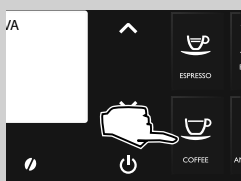

**5** Stiskněte tlačítko "☉".



- 6** Při navolení nápoje si kávovar vyžádá potvrzení vsypání předemleté kávy. Stiskněte tlačítko "✓". Kávovar začne s vypouštěním vody a vypustí kávy. Po vypuštění nádobu vyprázdněte.

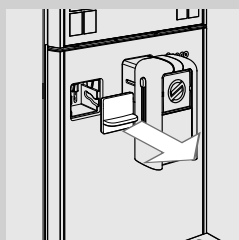

- 7** Sejměte ochranné víko (je-li).



**Pozn.:**

víko pečlivě uschovejte.

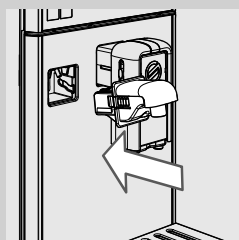

- 8** Držte výpusť vody mírně nakloněnou, musí řádně zapadnout do vodičel kávovaru. Zatlačte a nasadte výpusť vody natočením směrem dolů tak, aby zacvakla do kávovaru, jak je znázorněno na obrázku.

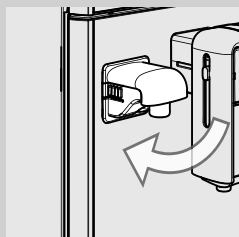

- 9** Postavte prázdnou nádobu pod výpusť horké vody.

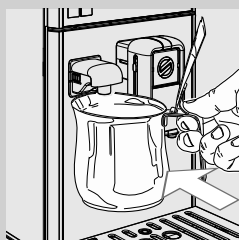

- 10** Stiskněte tlačítko "☺".





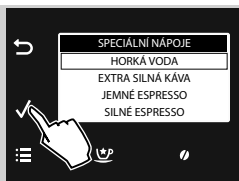

**11** Stiskněte tlačítko "✓".

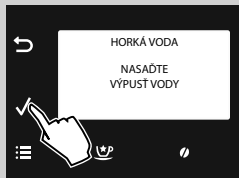

**12** Stiskněte tlačítko "✓". Po skončení fáze ohřevu zahájí kávovar vypouštění vody.

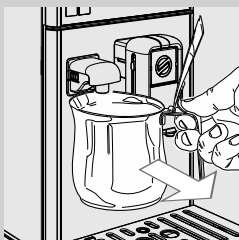

**13** Po vypuštění vody odeberte nádobu a vyprázdněte ji.

**14** Opakujte postup od bodu 10 do bodu 13, dokud se nevypotřebuje všechna voda v nádrže, pak přejděte k bodu 15.

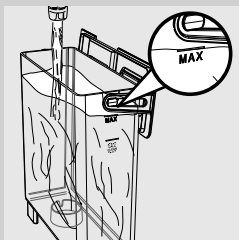

**15** Po skončení znovu naplňte nádržku vodou až na značku MAX. Kávovar je nyní připraven na výdej kávy. Zobrazí se vedle uvedený symbol.



**Pozn.:**

jestliže používáte kávovar po týdenní nebo dvou týdenní odstavce, dojde po zapnutí k provedení automatického proplachovacího/čisticího cyklu. Následně je třeba výše uvedeným postupem spustit manuální proplachovací cyklus.

Proplachovací/čisticí cyklus se spustí po 15 minutách v pohotovostním režimu nebo při vypínání kávovaru.

Po skončení cyklu lze připravit nápoje.

### Změření a naprogramování tvrdosti vody

Změření tvrdosti vody je velmi důležité pro stanovení intervalu odvápnění kávovaru a instalaci vodního filtru "INTENZA+" (pro bližší informace ohledně vodního filtru odkazujeme na následující kapitola).

Změření tvrdosti vody provádějte dle následujících pokynů:

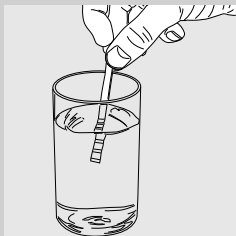

- 1 ponořte na 1 sekundu do vody testovací proužek tvrdosti vody (který je dodáván spolu s kávovarem).



**Pozn.:**

testovací proužek lze použít pouze pro jedno měření.

- 2 Počkejte jednu minutu.

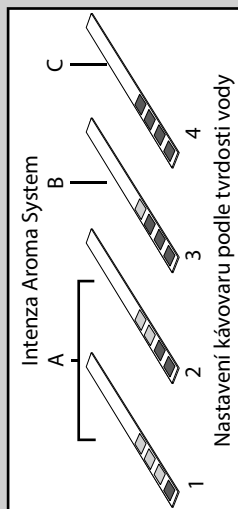

- 3 Zkontrolujte, kolik čtverečků změnilo barvu na červenou, a projděte tuto tabulku.



**Pozn.:**

čísla na testovacím proužku odpovídají jednotlivým nastavením podle tvrdosti vody.

Hodnoty:

- 1 = 1 (velmi měkká voda)
- 2 = 2 (měkká voda)
- 3 = 3 (tvrdá voda)
- 4 = 4 (velmi tvrdá voda)

Písmena odpovídají značkám uvedeným na vodním filtru "INTENZA+" (viz následující kapitola).



- 4 Stiskem tlačítka  vstupte do hlavního menu kávovaru.



5 Stiskem tlačítka “” navolte položku “**NASTAVENÍ**”.

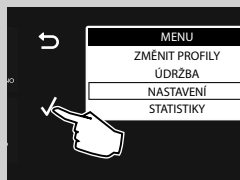

6 Potvrďte stiskem “”.



7 Stiskem “” potvrďte nastavení položky “**VODA**”.





8 Stiskem “” potvrďte nastavení položky “**TVRDOST**”.

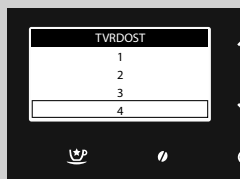

**Pozn.:**

kávovar se dodává se standardním nastavením tvrdosti vody, vhodným pro většinu typů užitkové vody.



9 Stiskněte tlačítko “” pro zvýšení hodnoty nebo tlačítko “” pro snížení hodnoty.

10 Potvrďte nastavení stiskem tlačítka “”.



11 Stiskem tlačítka “” vystupte z programovacího menu. Kávovar je nyní připraven k výdeji.

### Instalace vodního filtru "INTENZA+"



Instalaci vodního filtru "INTENZA+" se omezí vytváření vodního kamene uvnitř kávovaru a vaše káva získá ještě intenzivnější aroma. Voda je velmi důležitou součástí přípravy každé kávy, takže pro zajištění optimální chuti je vždy nejlepší ji filtrovat profesionálně. Vodní filtr "INTENZA+" ochrání systém před tvorbou minerálních usazenin a přispívá ke zlepšení kvality vody.

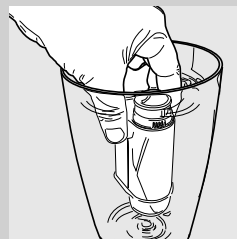

- 1 Vyměňte vodní filtr "INTENZA+" z obalu, ponořte jej ve svislé poloze (otvorem směrem nahoru) do studené vody a jemně zatlačte po stranách, aby se uvolnily vzduchové bubliny.

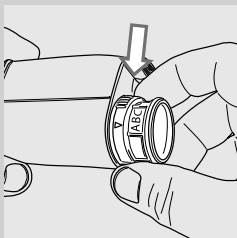

- 2 Nastavte vodní filtr "INTENZA+" podle naměřených hodnot (viz předcházející kapitola) uvedených na filtru:  
 A = měkká voda – odpovídá číslu 1 nebo 2 na testovacím proužku  
 B = tvrdá voda (standard) – odpovídá číslu 3 na testovacím proužku  
 C = velmi tvrdá voda – odpovídá číslu 4 na testovacím proužku.

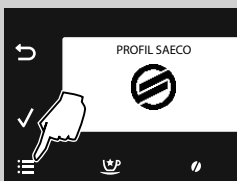

- 3 Stiskem tlačítka "☰" vstupte do hlavního menu kávovaru.



- 4 Stiskem tlačítka "▼" navolte položku "NASTAVENÍ".



5 Potvrďte stiskem "✓".

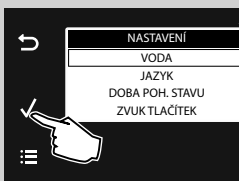

6 Stiskem "✓" potvrďte nastavení položky "VODA".

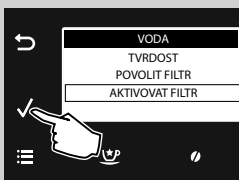

7 Stiskem tlačítka "✓" navolte položku "AKTIVOVAT FILTR".

8 Potvrďte stiskem "✓".



9 Potvrďte stiskem "✓".



**Pozn.:**

pro výstup z aktivace stiskněte tlačítko "↶".

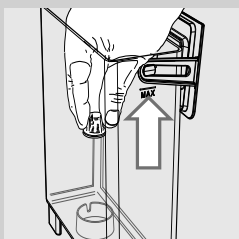

10 Vyjměte malý bílý filtr nacházející se v nádržce na vodu a uschovejte jej na suchém místě.

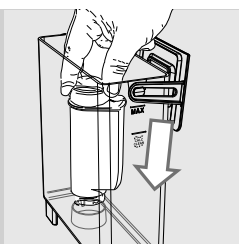

**11** Zasuňte vodní filtr "INTENZA+" do prázdné nádržky na vodu. Zatlačte filtr co nejvíce směrem dolů.

**12** Naplňte nádržku čerstvou vodou až na značku MAX a zasuňte ji zpět do kávovaru.



**13** Potvrďte stiskem "✓".

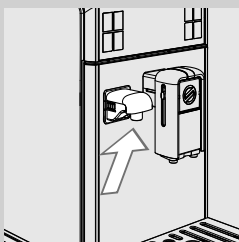

**14** Prověřte, zda je správně nasazena výpušť vody.



**15** Potvrďte stiskem "✓".

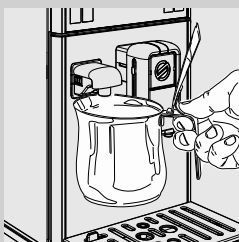

**16** Postavte nádobu pod výpušť horké vody.



**17** Potvrďte stiskem "✓".



**18** Kávovar začne s výdejem vody. Zobrazí se vedle uvedená obrazovka.



**19** Kávovar je ve stavu ohřevu.



**20** Po vypuštění nádoby odeberte a vyprázdněte. Kávovar je nyní připraven k výdeji.

Tím byl kávovar naprogramován, aby upozornil uživatele, jakmile bude nutné vodní filtr "INTENZA+" vyměnit.

### Výměna vodního filtru "INTENZA+"

Jakmile bude nutné vodní filtr "INTENZA+" vyměnit, zobrazí se tento symbol.



**1** Zabezpečte výměnu filtru za nový, způsobem popsaným v předcházející kapitole.

**2** Kávovar je nyní naprogramován pro ovládání nového filtru.

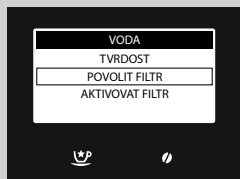

#### Pozn.:

jestliže chcete vyndat, ale nevyměňovat filtr, který byl již nainstalovaný, navolte položku "POVOLIT FILTR" a nastavte ji na OFF.

Pokud není vodní filtr "INTENZA+" nainstalovaný, vložte do nádržky malý bílý filtr, který jste před tím vyjmuli.



#### Pozn.:

Pro ukončení jednou nebo vícekrát stiskněte tlačítko .



## NASTAVENÍ

Lze provést některá nastavení, díky nimž je možné připravit tu nejlepší kávu.

### Profil kávy

Kávovar umožňuje připravit nápoj přesně podle přání každého uživatele, s možností individuálního nastavení až šesti různých uživatelských profilů.

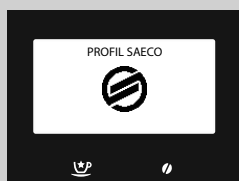

Tento kávovar nabízí tři přednastavené profily, vhodné pro typy káv, které jsou běžně k dostání. Přednastavený profil je označen vlevo zobrazenou ikonou.

Lze aktivovat další tři profily, s možností individuálního nastavení. K usnadnění použití je každému uživateli přiřazena ikona, kterou lze navolit během programování.

### Povolení nového profilu

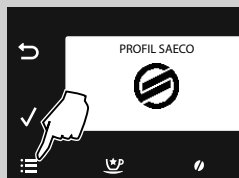

**1** Stiskem tlačítka vstupte do hlavního menu kávovaru.

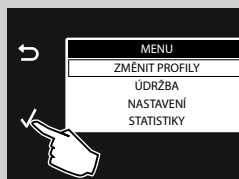

**2** Potvrďte stiskem "✓".

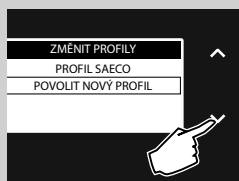

**3** Stiskem tlačítka (v případě potřeby) navolte položku "**POVOLIT NOVÝ PROFIL**".



4 Potvrďte stiskem "✓".

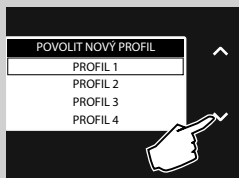

5 Stiskem tlačítka "▼" nebo tlačítka "▲" navolte požadovaný profil, jemuž chcete přiřadit určitou ikonu.



**Pozn.:**

již aktivovaný profil už nebude figurovat v položkách nabídky.

6 Potvrďte stiskem "✓".



7 Nyní lze provést individuální nastavení nápojů (viz kapitola "Programování nápojů").

## Deaktivace uživatelského profilu

Deaktivovat lze jakýkoliv z již aktivovaných uživatelských profilů s výjimkou přednastavených profilů.



**Pozn.:**

v takovém případě budou veškerá příslušná nastavení uchována v paměti bez zobrazení a ikona bude znovu použitelná mezi aktivovatelnými položkami. Ohledně opětné aktivace odkazujeme na část "Povolení nového profilu".

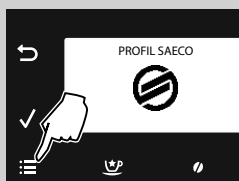

1 Stiskem tlačítka "☰" vstupte do hlavního menu kávovaru.

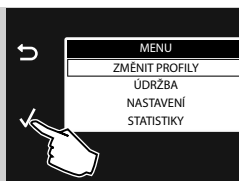

2 Potvrďte stiskem "✓".

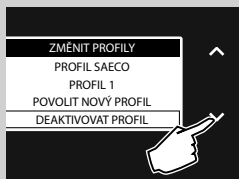

3 Stiskem tlačítka "✓" navolte položku "DEAKTIVOVAT PROFIL".

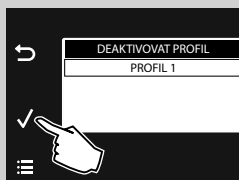

4 Stiskem tlačítka "✓" navolte profil, který chcete odstranit. Potvrďte stiskem tlačítka "✓". Profil je nyní deaktivován.



**Pozn.:**

tato obrazovka zobrazená na displeji může obsahovat veškeré dříve aktivované profily. Bude deaktivován pouze navolený profil.



5 Na displeji se zobrazí tato obrazovka.

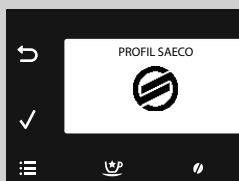

6 Stiskem tlačítka "☰" vstupte z programovacího menu. Kávovar je nyní připraven k výdeji.

### Saeco Adapting System

Káva je přírodní produkt, jehož charakteristiky se mohou měnit podle původu, směsi a pražení. Kávovar je vybaven samoseřizovacím systémem, díky němuž se dá používat pro všechny typy zrnkových káv, kromě karamelizovaných či aromatizovaných, které jsou v současnosti k dostání. Kávovar se nastaví automaticky po výdeji několika káv tak, aby optimalizoval extrakci kávy.

### Nastavení kávomlýnku s keramickými mlecími kameny

Kávomlýnek s keramickými mlecími kameny zajistí optimální stupeň mletí s požadovanou granulometrií pro jakoukoliv kávovou specialitu. Díky této technologii je vždy zachováno plné aroma a zaručena autentická italská chuť v každém šálku.



**Pozor:**

**kávomlýnek s keramickými mlecími kameny obsahuje pohyblivé díly, které mohou být nebezpečné. Je tedy zakázáno do něj vkládat prsty nebo jiné předměty. Nastavte kávomlýnek s keramickými mlecími kameny pomocí klíče pro nastavení jemnosti mletí.**

Keramické mlecí kameny lze nastavit tak, aby jemnost mletí kávy přesně odpovídala vaší osobní chuti.

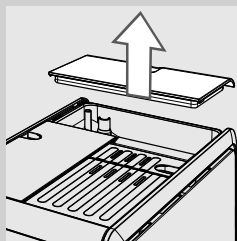

- 1 Sejměte víko ze zásobníku zrnkové kávy.

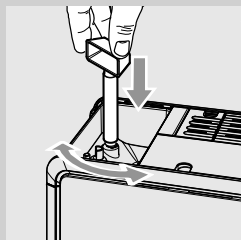

- 2 Tiskněte a otáčejte vždy otočným ovládačem pro nastavení jemnosti mletí, situovaným pod zásobníkem zrnkové kávy **pouze o jednu polohu**. Použijte klíč pro nastavení kávomlýnku, který byl dodán s kávovarem. Rozdíl v chuti lze poznat po výdeji 2-3 káv.



**Pozor:**

**neotáčejte kávomlýnkem o více než jednu polohu, aby nedošlo k poškození kávovaru.**

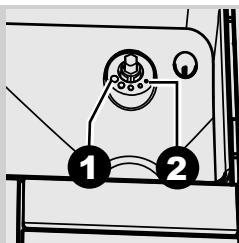

**3** Značky v prostoru zásobníku zrnkové kávy indikují nastavený stupeň mletí. Podle značek lze nastavit pět stupňů mletí, od polohy 1 pro hrubé mletí a jemnější chuť kávy, až po polohu 2 pro jemné mletí a silnější chuť kávy.

Nastavením kávomlýnku s keramickými mlecími kameny na jemnější mletí bude chuť kávy silnější. Chcete-li dosáhnout jemnější chuti kávy, nastavte kávomlýnek s keramickými mlecími kameny na hrubší mletí.

### Nastavení aromatu (intenzity kávy)

Kávovar umožňuje nastavit správné množství mleté kávy pro každý jednotlivý nápoj. Standardní nastavení pro každý nápoj lze naprogramovat v menu **“ZMĚNIT PROFILY”** (viz kapitola “Programování nápojů”, položka **“AROMA”**).

**1** V případě, že chcete množství mleté kávy změnit jen dočasně, stiskněte tlačítko “” na ovládacím panelu.



**Pozn.:**

nastavení provádějte před zvolením kávy.

**2** Tiskněte rolovací tlačítka “” nebo “”, až do navolení požadovaného aromatu. Zvolte požadovaný nápoj.



- = mimořádně jemné aroma
- = jemné aroma
- = středně silné aroma
- = silné aroma
- = velmi silné aroma
- = extra silné aroma
- = mletá káva



**Pozn.:**

tato funkce je aktivní po dobu 30 sekund, pak se volba automaticky vynuluje a v kávovaru bude obnoven stav předcházející operaci.



**Pozn.:**

volba aromatu není dostupná pro speciální nápoje jako jsou kupř. “energetická káva”, “silné espresso” a “jemné espresso”.

### Seřízení výpusti

Výšku výpusti kávy lze nastavit podle rozměrů šálek, které chcete používat.

Pro nastavení uchopte výpusť kávy prsty, jak je ukázáno na obrázku, a posuňte ji nahoru nebo dolů.

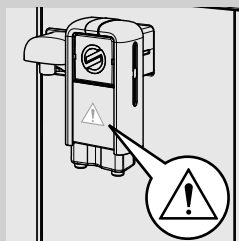
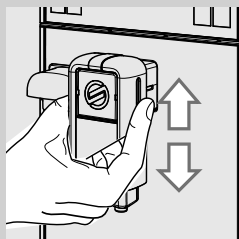

**Pozn.:**

po vytažení výpusti za účelem použití větší nádoby nebo čištění dbejte při zpětné montáži na nasazení ve správném směru. Výpusť je nasazena nesprávně, je-li viditelný vedle zobrazený trojúhelník.

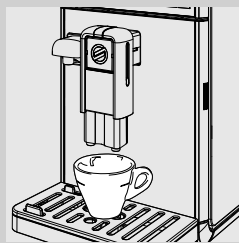

Doporučené polohy:  
pro malé šálky;

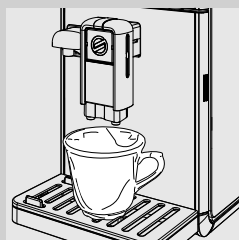

pro velké šálky;

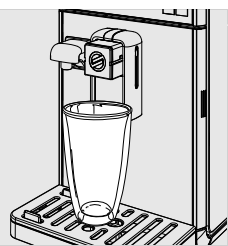

pro sklenice na latte macchiato.



**Pozn.:**

přesuňte patřičně výpusť ke kávovaru.

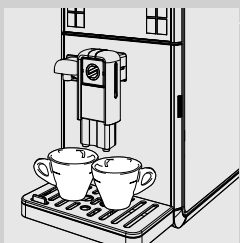

Pod výpusť kávy lze postavit dva šálky pro současnou přípravu dvou káv.

### Nastavení množství kávy v šálku

Kávovar umožňuje nastavit množství kávy nebo mléka podle chuti a velikosti hrnků/šálků.

Každým stiskem tlačítek espresso “☺”, jemné Café Crème “☺”, kávy “☺” nebo americké kávy “☺” vydá kávovar určité naprogramované množství nápoje. Výdej se ovládá nezávisle příslušným tlačítkem.

Níže uvedený postup popisuje naprogramování tlačítka espresso “☺”.

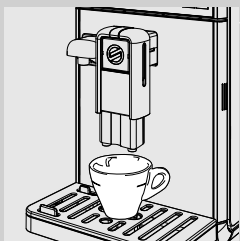

- 1 Postavte šálek pod výpusť kávy.

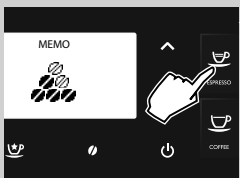

- 2 Podržte stisknuté tlačítko espresso “☺”, dokud se nezobrazí ikona “MEMO”, pak tlačítko uvolněte. Kávovar je ve stavu programování. Kávovar začne s výdejem kávy.



- 3 Po dosažení požadovaného množství kávy stiskněte tlačítko espresso “☺”.

Tím bylo tlačítko espresso “☺” naprogramováno a každým dalším stiskem pak kávovar dodá kávu espresso v tomto naprogramovaném množství.



#### Pozn.:

při programování tlačítek jemné Café Crème “☺”, kávy “☺” a americké kávy “☺” postupujte stejně, jak je popsáno výše.

Přerušete výdej opětovým stiskem tlačítka navolené kávy, jakmile je dosaženo požadovaného množství.

Množství nápoje v šálku lze naprogramovat v menu “ZMĚNIT PROFILY” (viz kapitola “Programování nápojů”, položka “MNOŽSTVÍ KÁVY”).



## VÝDEJ KÁVY

Před výdejem kávy zkontrolujte nepřítomnost signalizací na displeji, zda je voda v nádržce a káva v zásobníku zrnkové kávy.

### Příprava kávy ze zrnkové kávy

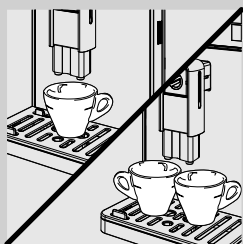

- 1 Postavte jeden či dva šálky pod výpusť kávy.



- 2 Stiskněte tlačítko "☕" na výdej espressa, tlačítko "☕" na výdej jemné Café Crème, tlačítko "☕" na výdej kávy nebo tlačítko "☕" na výdej americké kávy.



- 3 Pro přípravu 1 kávy jednou stiskněte požadované tlačítko. Na displeji se zobrazí tato obrazovka.



- 4 Pro přípravu 2 káv dvakrát stiskněte požadované tlačítko. Na displeji se zobrazí tato obrazovka.

#### Pozn.:

v tomto provozním režimu kávovar automaticky namele a nadávkuje správné množství kávy.

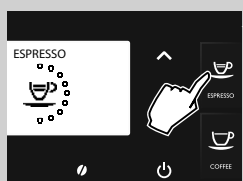

- 5 Po předpařovacím cyklu začne káva vytékat z výpusť kávy.
- 6 Výdej kávy se automaticky přeruší po dosažení přednastavené hladiny. Výdej lze kdykoli předčasně přerušit opětným stiskem tlačítka použitého ke spuštění výdeje.

### Příprava kávy z předemleté kávy

Tato funkce umožňuje používat předemletou kávu a kávu bez kofeinu. Funkce předemleté kávy umožňuje přípravu pouze jedné kávy.

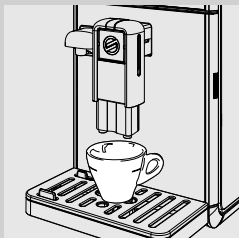

- 1 Postavte šálek pod výpusť kávy.



- 2 Stiskem tlačítka "☉" vstupte do menu pro navolení aromatu.



- 3 Tiskněte rolovací tlačítka "∨" nebo "∧" pro zvolení funkce dodávky předemleté kávy, dokud se nezobrazí ikona ☉.

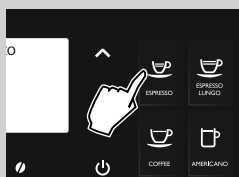

- 4 Stiskněte tlačítko "☉" na výdej espressa, tlačítko "☉" na výdej jemné Café Crème nebo tlačítko "☉" na výdej kávy.

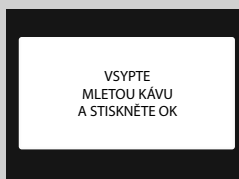

- 5 Při navolení nápoje si kávovar vyžádá potvrzení vsypání předemleté kávy.

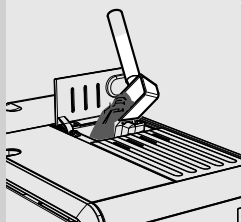

**6** Zvedněte víko zásobníku předemleté kávy.

**7** Nadávkujte jednu měrku předemleté kávy do zásobníku. Používejte pouze měrku dodanou s kávovarem. Pak zavřete víko zásobníku předemleté kávy.



**Pozor:**

**do zásobníku předemleté kávy dáváte pouze předemletou kávu. Jinými látkami a předměty může kávovar utrpět vážné škody. Záruka se nevztahuje na tuto případnou opravu.**

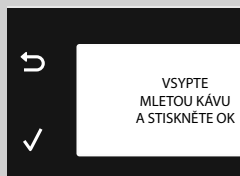

**8** Stiskněte tlačítko "✓". Po předpařovacím cyklu začne káva vytékat z výpusti kávy.

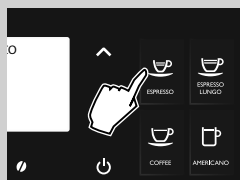

**9** Výdej kávy se automaticky přeruší po dosažení přednastavené hladiny. Výdej lze kdykoli předčasně přerušit opětným stiskem tlačítka navoleného nápoje.

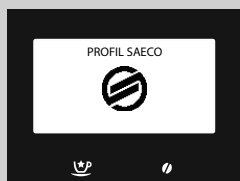

Po skončení výdeje se kávovar vrátí do hlavního menu.

Při přípravě dalších káv z předemleté kávy postupujte stejně.



**Pozn.:**

pokud do oddílu nedáte předemletou kávu, kávovar vydá pouze vodu. Při nadměrné dávce nebo při nadávkování dvou měrek či více měrek kávovar vysype přebytečnou předemletou kávu do odpadní nádoby na sedliny. U předemleté kávy nelze uložit vypuštěné množství.



**Pozn.:**

tato funkce je aktivní po dobu 30 sekund, pak se volba automaticky vynuluje a v kávovaru bude obnoven stav předcházející operaci.

## KARAFY NA MLÉKO

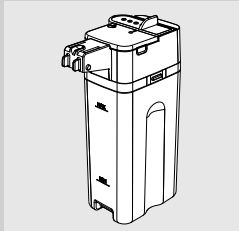

V této kapitole jsou uvedeny pokyny ohledně použití karafy na mléko při přípravě nápojů obsahujících mléko.



### Pozn.:

před použitím karafy na mléko zabezpečte její pečlivé umytí, jak je uvedeno v kapitole "Čištění a údržba".

Doporučujeme plnit karafu studeným mlékem (okolo 5 °C).



### Pozor:

**používejte karafu výhradně s mlékem ke přípravě nápojů a myjte ji vodou.**

## Plnění karafy na mléko

Karafu na mléko lze naplnit před použitím nebo během používání.

- 1 Zvedněte víko karafy, jak je znázorněno na obrázku.

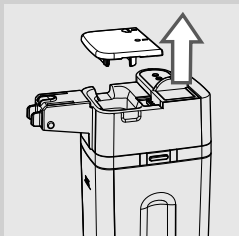

- 2 Nalijte do karafy mléko: hladina mléka se musí nacházet nad značkou (MIN) a pod značkou (MAX) vyznačenými na karafě. Nasadte zpět víko na karafu.

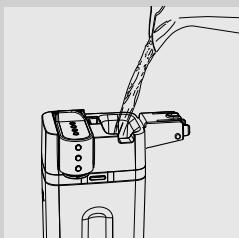

- 3 Karafa na mléko je nyní připravena k použití.

### Zasunutí karafy na mléko

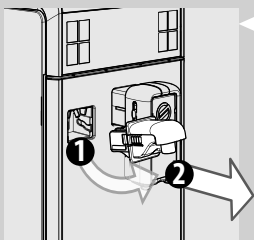

- 1** Vyndejte výpusť vody, pokud je nainstalovaná, jak je znázorněno na obrázku:
  - pro odjištění výpusť stiskněte dvě postranní tlačítka a trochu ji nadzvedněte;
  - vytáhněte výpusť horké vody zatažením.

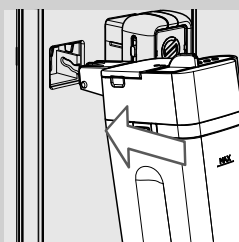

- 2** Držte karafu na mléko mírně nakloněnou. Musí řádně zapadnout do vodidel kávovaru.

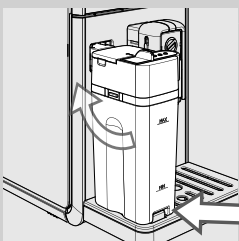

- 3** Zatlačte a zasuňte karafu natočením směrem dolů tak, aby zapadla do odkapávací misky. Nezasouvejte karafu silou.

### Vyjmutí karafy na mléko

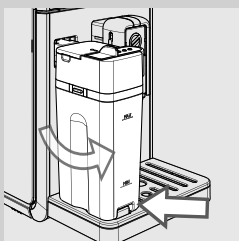

- 1** Natočte karafu směrem nahoru tak, aby se přirozeně vysunula z podložky na odkapávací misce. Pak ji vyndejte.

### Vyprázdnění karafy na mléko

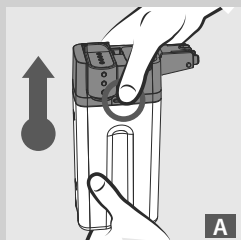

A

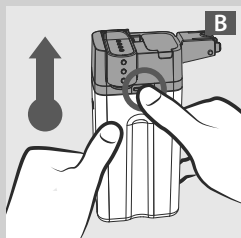

B

- 1** Pro sejmutí vrchní části karafy je třeba stisknout jedno z uvolňovacích tlačítek, jak je znázorněno na obrázcích (A nebo B).

- 2** Zvedněte vrchní část karafy. Vyprázdněte karafu na mléko a vymyjte ji vhodným způsobem.

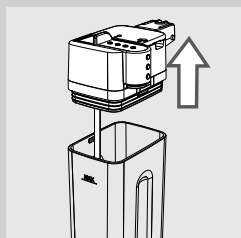

**Pozn.:**

po každém použití karafy na mléko vymyjte postupem uvedeným v kapitole "Čištění a údržba".

## VÝDEJ MLÉČNÝCH NÁPOJŮ



**Pozor:**  
nebezpečí popálenin! Zpočátku může mléko a pára jen krátce vystříkovat. Vyčkejte, až cyklus skončí dříve, než vyjmete karafu na mléko.

Na ovládacím panelu jsou tlačítka pro automatickou přípravu kávy espresso macchiato "☕", kapučína "☕", latte macchiata "☕" a horkého mléka "☕".

Uvedený příklad popisuje postup při přípravě kapučína "☕".

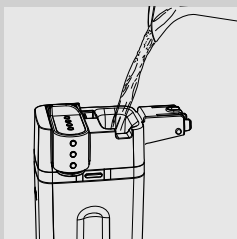

- 1 Naplňte karafu mlékem. Hladina mléka se musí nacházet nad značkou (MIN) a pod značkou (MAX) vyznačenými na karafě. Nasadte zpět víko na karafu.



**Pozn.:**  
pro optimální výsledek při přípravě kapučína je nutno používat jediné studené mléko (~5 °C / 41°F) s obsahem proteinů alespoň 3%. Podle chuti lze použít polotučné nebo plnotučné mléko.

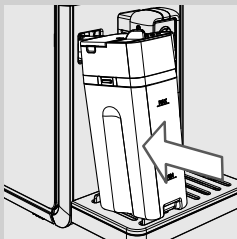

- 2 Zasuňte karafu zpět do kávovaru.

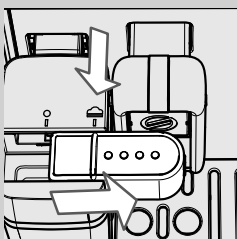

- 3 Vytáhněte výpusť karafy natočením doprava až na symbol "☕". Ujistěte se, že úchyt výpusti souhlasí se symbolem "☕".

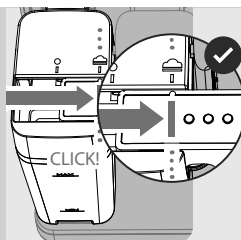

**4** Při správném nasazení výpusti karafy je slyšet zřetelné ZACVAKNUTÍ!



**Pozn.:**

nevytáhnete-li zcela výpusť karafy, může dojít k nechtěnému vypuštění páry nebo k nedokonalému napěnění mléka.

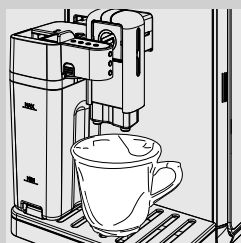

**5** Postavte šálek pod výpusť karafy.



**6** Stiskněte tlačítko kapučína “☕” pro zahájení výdeje.



**Pozn.:**

Pozn.: stisknete-li během výdeje mléčného nápoje tlačítko ESC “↶”, dojde k úplnému přerušení cyklu přípravy.



**7** Kávovar signalizuje, že je nutno zasunout karafu a vytáhnout výpusť karafy.



**8** Kávovar namele naprogramované množství kávy.



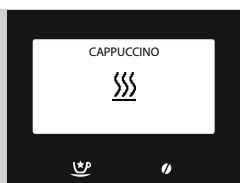

**9** Kávovar potřebuje určitou dobu pro předehřev, při kterém se zobrazí tato obrazovka.

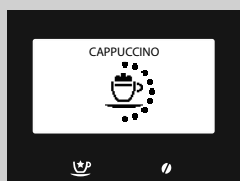

**10** Kávovar začne s výdejem mléka. Vypouštění lze přerušit opětným stiskem tlačítka navoleného nápoje. Vypouštění skončí během několika vteřin.

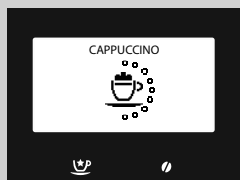

**11** Po vypuštění mléčné emulze vypustí kávovar kávu. Vypouštění lze přerušit opětným stiskem tlačítka navoleného nápoje.



**Pozn.:**

po použití karafy na mléko zabezpečte její umytí, jak je uvedeno v kapitole "Čištění a Údržba".



**Pozn.:**

při přípravě kávy espresso macchiato "☕", latte macchiata "☕" a horkého mléka "☕" se řiďte výše uvedeným postupem až do bodu 5, poté stiskněte tlačítko požadovaného nápoje.

### AUTOMATICKÝ ČISTICÍ cyklus karafy

Kávovar umožní po vypuštění jednoho nebo několika mléčných nápojů provést rychlý proplachovací cyklus karafy.

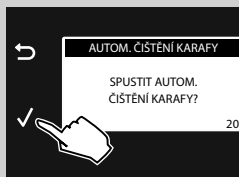

- 1 Po dobu 20 sekund bude zobrazena následující obrazovka. Stiskem tlačítka "✓" spustíte cyklus.



#### Pozn.:

chcete-li připravit další mléčný nápoj, ale nechcete provést proplachovací cyklus, stiskněte tlačítko "↶".

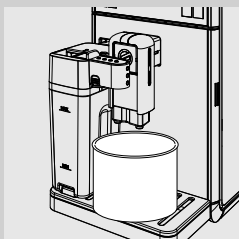

- 2 Vytáhněte výpusť karafy natočením doprava až na symbol "☰". Postavte nádobu pod výpusť karafy.

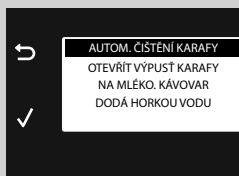

- 3 Stiskněte tlačítko "✓".

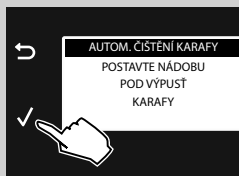

- 4 Na displeji se zobrazí symbol probíhajícího cyklu. Po skončení zavřete výpusť karafy jejím přestavením až na symbol "●" a vyprázdněte nádobu.



## Nastavení množství mléčného nápoje

Každým stiskem tlačítka kávy espresso macchiato “☕”, kapučína “☕”, latte macchiata “☕” a horkého mléka “☕” vydá kávovar do šálku nastavené množství navoleného nápoje.

Kávovar umožňuje nastavit množství každého nápoje podle chuti a velikosti šálků.

Uvedený příklad popisuje postup při programování kapučína “☕”.

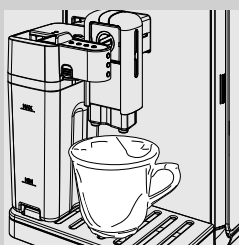

- 1 Naplňte karafu mlékem a zasuňte ji do kávovaru.
- 2 Vytáhněte výpusť karafy natočením doprava až na symbol “☕”. Postavte šálek pod výpusť karafy.



- 3 Podržte stisknuté tlačítko kapučína “☕”, dokud se na displeji nezobrazí tato obrazovka, pak tlačítko uvolněte. Kávovar signalizuje, že je nutno zasunout karafu a vytáhnout výpusť karafy. Kávovar je nyní ve stavu programování.



- 4 Kávovar namele naprogramované množství kávy.

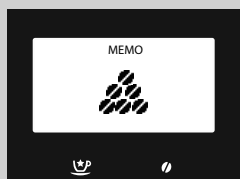

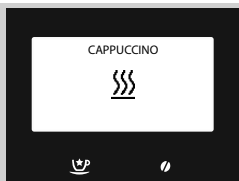

**5** Kávovar potřebuje určitou dobu pro předehřev, při kterém se zobrazí tento symbol.

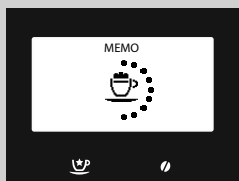

**6** Jakmile se na kávovaru zobrazí tento symbol, začne výdej mléčné emulze do šálku. Po dosažení požadovaného množství mléčné emulze znovu stisknete tlačítko navoleného nápoje. Vypouštění skončí během několika vteřin.



**Pozn.:**

u programování horkého mléka "☺" nastavení ukončete v bodě číslo šest.

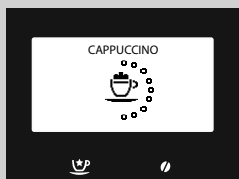

**7** Po vypuštění mléčné emulze začne kávovar vypouštět kávovar kávu. Po dosažení požadovaného množství znovu stisknete tlačítko navoleného nápoje.

Tím bylo tlačítko kapučína "☺" naprogramováno. Každým dalším stiskem pak kávovar dodá toto právě naprogramované množství kapučína.



**Pozn.:**

při programování kávy espresso macchiato "☺" latte macchiata "☺" a horkého mléka "☺" se řiďte výše uvedeným postupem až do bodu 3, poté stisknete tlačítko požadovaného nápoje.

## SPECIÁLNÍ NÁPOJE

Kávovar umožňuje i přípravu jiných nápojů, než které jsou uvedeny výše. Příslušný postup provádějte dle následujících pokynů:



**1** Stiskem tlačítka "☺☺" vstupte do menu "SPECIÁLNÍ NÁPOJE".

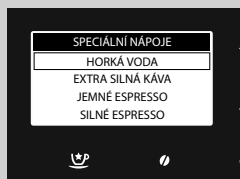

**2** Navolte nápoj stiskem tlačítka "✓" nebo tlačítka "∧". Poté stiskem tlačítka "✓" spustíte přípravu.

**3** Výdej nápoje lze přerušit opětným stiskem tlačítka speciálních nápojů "☺☺" nebo tlačítka "↶".



### Pozn.:

stisknete-li tlačítko speciálních nápojů "☺☺", aniž byste navolili nějaký nápoj, kávovar se po 3 minutách vrátí do hlavního menu.

Funkce speciálních nápojů umožňuje přípravu pouze jednoho nápoje. Pro současný výdej několika nápojů zopakujte postup.

## Horká voda



### Pozor:

**nebezpečí popálenin! Zpočátku může horká voda a pára jen krátce vystříkovat. Vyčkejte, až cyklus skončí dříve, než vyjmete výpusť vody.**

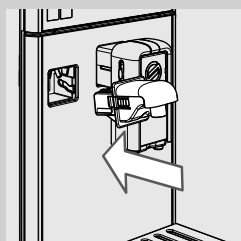

**1** Vyjměte karafu na mléko, je-li zasunuta. Držte výpusť vody mírně nakloněnou, musí řádně zapadnout do vodidel kávovaru.

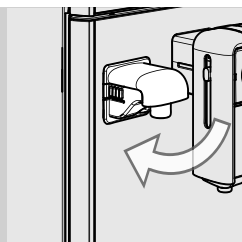

- 2 Zatlačte a nasadte výpusť vody natočením směrem dolů tak, aby zacvakla do kávovaru, jak je znázorněno na obrázku.

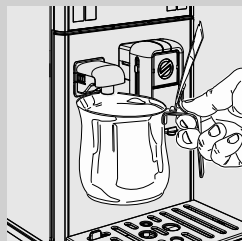

- 3 Postavte nádobu pod výpusť horké vody.

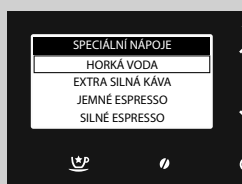

- 4 Stiskem tlačítka "☰" vstupte do menu "SPECIÁLNÍ NÁPOJE".

- 5 Stiskem tlačítka "✓" spustíte přípravu.

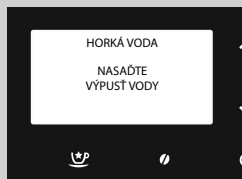

- 6 Zobrazí se tento symbol. Kávovar upozorňuje na potřebu nasazení výpusť vody. Provéřte, zda je správně nasazena výpusť vody. Potvrďte stiskem "✓". Kávovar začne s výdejem horké vody.

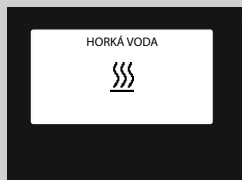

- 7 Kávovar potřebuje určitou dobu pro předehřev, při kterém se zobrazí tento symbol.

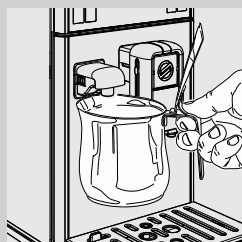

- 8 Vypusťte požadované množství horké vody. Výdej horké vody lze zastavit stiskem tlačítka "↶".

## Nastavení výdeje horké vody



**Pozor:**

**nebezpečí popálenin! Zpočátku může horká voda a pára jen krátce vystříkovat. Vyčkejte, až cyklus skončí dříve, než vyjmete výpusť vody.**

**1** Ujistěte se, že je kávovar připraven k výdeji horké vody.

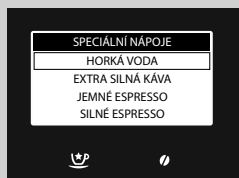

**2** Stiskem tlačítka "☕" vstupte do menu "SPECIÁLNÍ NÁPOJE".

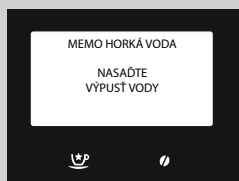

**3** Podržte stisknuté tlačítko "✓", dokud se na displeji nezobrazí tato obrazovka, pak tlačítko uvolněte.

**4** Potvrďte stiskem "✓". Kávovar začne s výdejem horké vody.

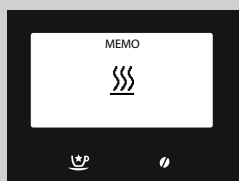

**5** Kávovar potřebuje určitou dobu pro predehřev, při kterém se zobrazí tento symbol.



**6** Vypusťte požadované množství horké vody.

Výdej horké vody lze přerušit opětným stiskem tlačítka speciálních nápojů "☕".

Množství vypouštěné vody je nyní naprogramováno. Každou další volbou pak kávovar dodá toto právě naprogramované množství horké vody.

### Výdej jiných nápojů z nabídky "Speciálních nápojů"

Tato nabídka umožňuje přípravu jiných nápojů, dle své chuti.

Uvedený příklad popisuje postup při přípravě extra silné kávy.



#### Pozn.:

u přípravy ostatních nápojů z této nabídky postupujte stejně. Pouze při přípravě nápoje "cafe au lait" je nutné postupovat stejným způsobem jako u kapučína.

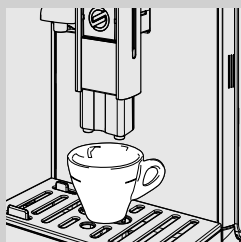

- 1 Postavte jeden šálek pod výpusť kávy.

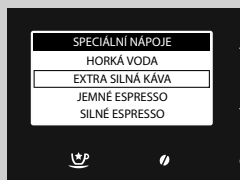

- 2 Stiskem tlačítka "☕" vstupte do menu "SPECIÁLNÍ NÁPOJE".

- 3 Navolte nápoj stiskem tlačítka "✓", dokud se nenavolí položka "EXTRA SILNÁ KÁVA".

- 4 Stiskem tlačítka "✓" spustíte přípravu.

- 5 Výdej kávy se automaticky přeruší po dosažení přednastavené hladiny. Výdej lze kdykoli předčasně přerušit opětným stiskem tlačítka "Speciálních nápojů" "☕".



## Nastavení množství jiných nápojů v šálku z nabídky "Speciálních nápojů"

Tento postup umožňuje nastavit množství jiných nápojů z nabídky v šálku, dle své chuti.

Uvedený příklad popisuje postup při přípravě extra silné kávy.



### Pozn.:

u přípravy ostatních nápojů z této nabídky postupujte stejně. Pouze při přípravě nápoje "cafe au lait" je nutné postupovat stejným způsobem jako u kapučína.

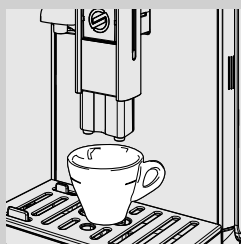

**1** Postavte jeden šálek pod výpusť kávy.

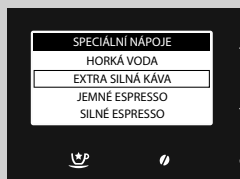

**2** Stiskem tlačítka "☕" vstupte do menu "SPECIÁLNÍ NÁPOJE".

**3** Navolte nápoj stiskem tlačítka "✓", dokud se nenavolí položka "EXTRA SILNÁ KÁVA".

**4** Podržte stisknuté tlačítko "✓", dokud se nezobrazí nápis "MEMO", pak tlačítko uvolněte. Kávovar je ve stavu programování. Kávovar začne s výdejem kávy.

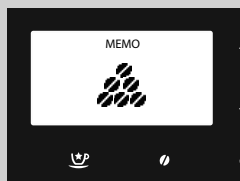

**5** Po dosažení požadovaného množství kávy stiskněte tlačítko "☕".

Tím byl nápoj naprogramován a každým dalším stiskem pak kávovar dodá nápoj v tomto naprogramovaném množství.



### Pozn.:

pouze při přípravě nápoje "cafe au lait" je nutné naprogramovat samostatně množství mléka a kávy stejným postupem jako při programování kapučína.

## PROGRAMOVÁNÍ NÁPOJŮ

Kávovar umožňuje individuální nastavení každého nápoje tak, aby přesně odpovídal vaší osobní chuti a uložení tohoto nastavení do individuálního profilu.

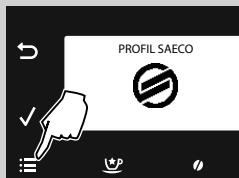

1 Stiskem tlačítka "☰" vstupte do hlavního menu kávovaru.

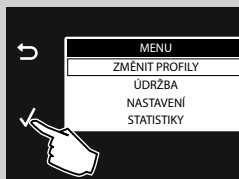

2 Potvrďte stiskem "✓".

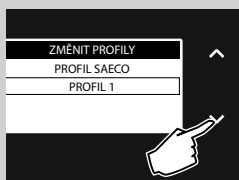

3 Stiskem tlačítka "▼" navolte požadovaný aktivovaný profil, v němž chcete nápoj programovat.

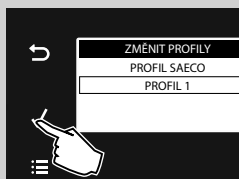

4 Potvrďte stiskem "✓".

**Pozn.:**

uvedený příklad ukazuje parametry nastavitelné pro přípravu kapučína. Při nastavování ostatních nápojů postupujte stejným způsobem. Pro čisté kávové nápoje nejsou dostupné parametry mléka.

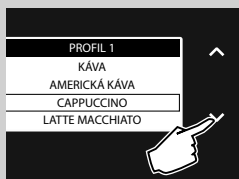

5 Stiskem tlačítka "▼" navolte položku "CAPPUCCINO".

6 Potvrďte stiskem "✓".



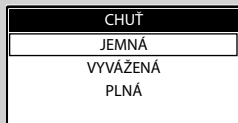

### Chuť

V tomto nastavení lze provést funkci předpaření. Během předpaření je káva lehce navlhčena, aby se maximálně zvýraznilo a vylepšilo aroma.

**JEMNÁ:** funkce předpaření je deaktivována;

**VYVÁŽENÁ:** funkce předpaření je aktivována;

**PLNÁ:** funkce předpaření trvá déle pro zvýraznění chuti kávy.

Pro navolení stiskněte rolovací tlačítka "▼" nebo "▲" a potvrďte stiskem tlačítka "✓".



### Množství mléka

Upravením vyplňovací čáry na displeji pomocí rolovacích tlačítek "▼" nebo "▲" lze navolit množství mléka k přípravě zvoleného nápoje. Potvrďte nastavení stiskem tlačítka "✓".



#### Pozn.:

nabídky ohledně mléka se budou zobrazovat pouze u nápojů obsahujících mléko.

## PROGRAMOVÁNÍ HORKÉ VODY

Níže uvedený postup popisuje naprogramování horké vody.

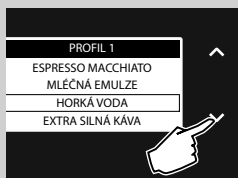

**1** Stiskem tlačítka "▼" navolte položku "HORKÁ VODA".

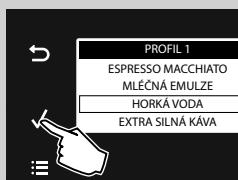

**2** Potvrďte stiskem "✓".

## Množství vody



Upravením vyplňovací čáry na displeji pomocí rolovacích tlačítek “▼” nebo “▲” lze navolit množství vypouštěné vody. Potvrďte nastavení stiskem tlačítka “✓”.

## OBNOVA PARAMETRŮ NÁPOJŮ

Umožňuje obnovit tovární nastavení veškerých profilů každého nápoje.

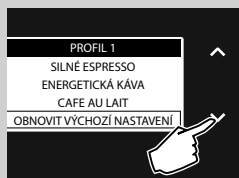

**1** Stiskem tlačítka “▼” navolte položku “**OBNOVIT VÝCHOZÍ NASTAVENÍ**”.

**2** Potvrďte dvojitým stiskem “✓”. Veškeré parametry budou nastaveny na své výchozí hodnoty z výrobního závodu.



### Pozn.:

tímto ovládačem lze zrušit veškerá uživatelem naprogramovaná individuální nastavení.



Umožňuje obnovit tovární nastavení veškerých parametrů každého nápoje.

**1** Po zvolení požadovaného nápoje stiskněte tlačítko “▼” pro navolení “**OBNOVIT VÝCHOZÍ NASTAVENÍ**”.

**2** Potvrďte dvojitým stiskem “✓”. Veškeré parametry budou nastaveny na své výchozí hodnoty z výrobního závodu.



### Pozn.:

tímto ovládačem lze zrušit veškerá uživatelem naprogramovaná individuální nastavení pro navolený nápoj.

## PROGRAMOVÁNÍ KÁVOVARU

Je možné individualizovat provozní nastavení kávovaru. Tato nastavení budou aplikována na všechny uživatelské profily.

- 1 Stiskem tlačítka "☰" vstupte do hlavního menu kávovaru.

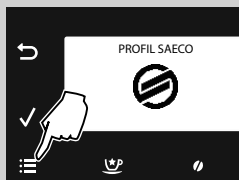

- 2 Stiskem tlačítka "▼" navolte položku "NASTAVENÍ".



- 3 Potvrďte stiskem "✓".

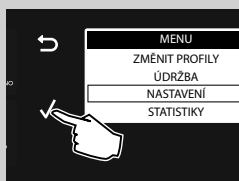

Níže jsou popsány veškeré nastavitelné parametry. Pro navolení stiskněte rolovací tlačítka "▼" nebo "▲". Vstupte do menu stiskem tlačítka "✓". Stiskem tlačítka "◀" se vrátíte na předchozí obrazovku. Stiskem tlačítka "☰" se vrátíte na hlavní obrazovku.

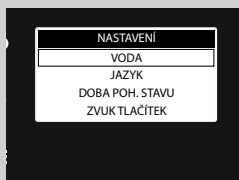

## Nastavení vody

**NASTAVENÍ VODY** umožňuje nastavit parametry vody pro přípravu dokonalé kávy.

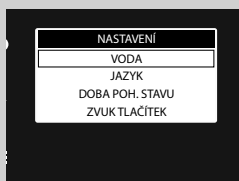

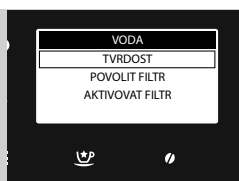

V položce **TVRDOST** lze nastavit stupeň tvrdosti vody. Pro změření tvrdosti vody odkazujeme na kapitolu "Změření a naprogramování tvrdosti vody".

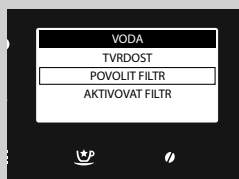

Díky položce **POVOLIT FILTR** upozorní kávovar uživatele vždy, kdy bude nutné vodní filtr vyměnit.

**OFF:** filtr a upozornění vypnuto. (**výchozí hodnota**) Nastavením na OFF deaktivujete filtr a výzvu k jeho výměně.

**ON:** filtr a upozornění zapnuto (toto upozornění bude nastaveno automaticky při aktivaci filtru).

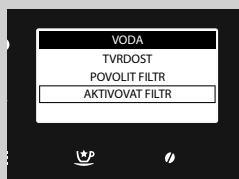

Položka **AKTIVOVAT FILTR** umožňuje aktivovat filtr po jeho instalaci nebo výměně. Odkazujeme na kapitolu "Instalace vodního filtru INTENZA+".

### Nastavení jazyka



Toto nastavení má zásadní význam pro automatické seřízení parametrů kávovaru podle země uživatele.

### Nastavení pohotovostního režimu



**NAST. POH. REŽIMU** je nastavením času od posledního výdeje, po jehož uplynutí se kávovar přepne do pohotovostního stavu. Dobu pohotovostního stavu lze nastavit na 15, 30, 60 a 180 minut.

**Z výrobního závodu je nastaveno 15 minut.**

### Zvuk tlačítek



Díky tomuto nastavení se po každém stisknutí tlačítka ozve pípnutí.

**OFF:** zvuková signalizace vypnuta

**ON:** zvuková signalizace zapnuta

### Tovární nastavení



Aktivací položky **OBNOVIT VÝCHOZÍ NASTAVENÍ** všechna nastavení budou nastavena na své výchozí hodnoty z výrobního závodu. V takovém případě budou individuální nastavení odstraněna.

## STATISTIKY

Kávovar umožňuje zobrazit, kolik bylo připraveno porcí nápojů. Umožní se tím naprogramování potřebných údržbářských zásahů, uvedených v tomto návodě.

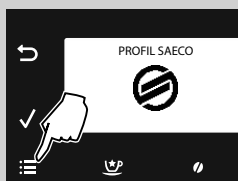

**1** Stiskem tlačítka "☰" vstupte do hlavního menu kávovaru.

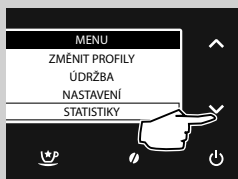

**2** Stiskem tlačítka "✓" navolte položku "STATISTIKY".

**3** Potvrďte stiskem "✓".

Zobrazí se počet připravených porcí každého jednotlivého typu nápoje.



## ÚDRŽBA

Tato nabídka umožňuje správu automatických cyklů pro správnou údržbu kávovaru.

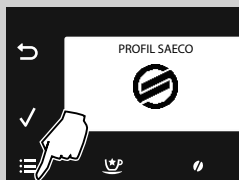

1 Stiskem tlačítka "☰" vstupte do hlavního menu kávovaru.



2 Stiskem tlačítka "▼" navolte položku "ÚDRŽBA".

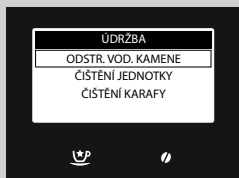

3 Potvrďte stiskem "✓".

4 Stiskem tlačítka "▼" nebo "▲" navolte cyklus, který chcete aktivovat.

Níže jsou popsány veškeré nastavitelné cykly.

### Odvápnění

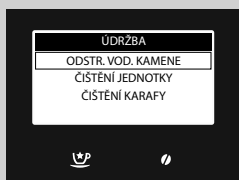

Funkce **ODSTR. VOD. KAMENE** umožňuje aktivaci odvápnovacího cyklu (viz kapitola "Odvápnění").

### Cyklus čištění spařovací jednotky

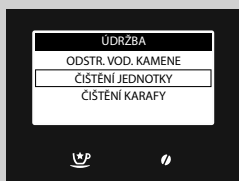

Funkce **ČIŠTĚNÍ JEDNOTKY** umožňuje měsíční vyčištění spařovací jednotky (viz kapitola "Měsíční vyčištění spařovací jednotky s použitím odmašťovacích tablet").

## Čištění karafy



Nabídka **ČIŠTĚNÍ KARAFY** umožňuje ovládání čištění karafy.

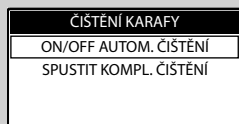

Položka **ON/OFF AUTOM. ČIŠTĚNÍ** obsahuje ovládací prvky k ovládání funkce **“Rychlý proplachovací cyklus”**, která se zpřístupní po výdeji mléčného nápoje.

**OFF:** deaktivace cyklu

**ON:** aktivace cyklu.

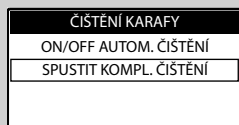

Funkcí **SPUSTIT KOMPL. ČIŠTĚNÍ** spustíte čištění karafy na mléko (viz kapitola “Měsíční vyčištění karafy na mléko”).

## ČIŠTĚNÍ A ÚDRŽBA

### Každodenní čištění kávovaru



#### Upozornění:

pro zachování či prodloužení doby životnosti kávovaru je nezbytné jeho pravidelné čištění a údržba. Kávovar je neustále vystavován vlhkosti, kávě a vodnímu kameni!

Tato kapitola uvádí podrobné pokyny pro provádění veškerých nutných postupů, včetně stanovených intervalů. Jejich nedodržení může vést k nesprávné funkci vašeho kávovaru. Záruka se NEVZTAHUJE na tuto případnou opravu!



#### Pozn.:

- kávovar čistěte měkkou utěrkou navlhčenou vodou;
- Odkládací mřížku na šálky, vnitřní odkapávací misku, odpadní nádobu na sedliny a díly karafy uvedené v části "Týdenní vyčištění karafy na mléko" lze mýt v myčce nádobí. Veškeré ostatní části kávovaru myjte vlažnou vodou;
- neponořujte kávovar do vody;
- na čištění kávovaru nepoužívejte alkohol, rozpouštědla ani abrazivní (drsné) materiály;
- kávovar ani jeho části nesusušte v mikrovlnné a/nebo normální troubě.

Denně se zapnutým kávovarem vyprázdněte a vyčistěte odpadní nádobu na sedliny a odkapávací misku (vnitřní). Postup provádějte dle následujících pokynů:

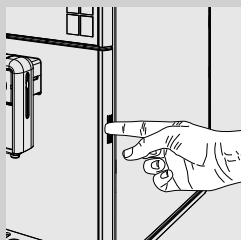

- 1 Stiskněte integrované tlačítko a otevřete servisní víko.

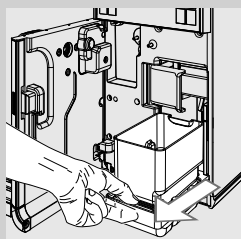

- 2 Vyjměte odkapávací misku (vnitřní) a odpadní nádobu na sedliny.

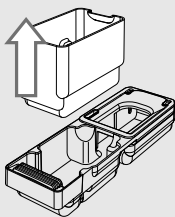

**3** Vyprázdněte odpadní nádobu na sedliny a vymyjte ji čerstvou vodou.

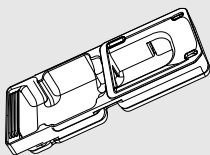

**4** Vyprázdněte a umyjte odkapávací misku (vnitřní) a víko čerstvou vodou.

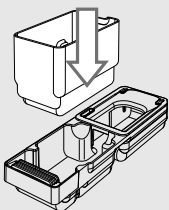

**5** Umístěte veškeré součásti zpět do správné polohy.

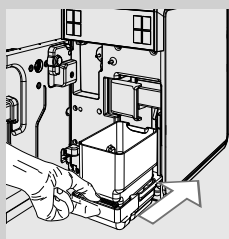

**6** Zasuňte zpět misku a odpadní nádobu na sedliny a zavřete servisní víko.

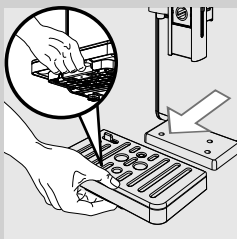

**7** Zatlačte páčku v dolní části a vyjměte odkapávací misku (vnější); vyprázdněte a vymyjte ji.

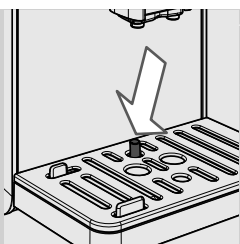

**Pozn.:**

tento zásah proveďte i se zvednutým ukazatelem naplnění odkapávací misky.

### Každodenní čištění nádržky na vodu

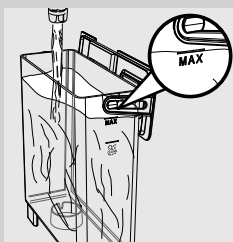

- 1** Vytáhněte z nádržky malý bílý filtr nebo vodní filtr INTENZA+ (je-li) a vymyjte je čerstvou vodou.
- 2** Zasuňte malý bílý filtr nebo vodní filtr INTENZA+ (je-li) zpět na místo mírným natlačením a pootočením.
- 3** Naplňte nádržku čerstvou vodou.

### Každodenní čištění karafy na mléko

Je důležité provádět každodenně kromě rychlého proplachovacího cyklu karafy také její čištění níže uvedeným postupem. Zaručí se tím hygienická nezávadnost i optimální konzistence mléčné emulze.

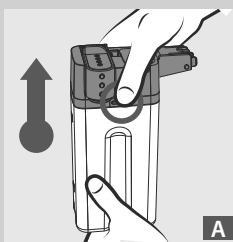

**A**

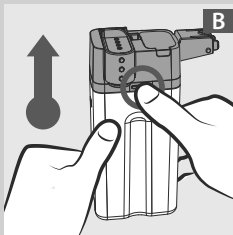

**B**

- 1** Pro sejmutí vrchní části karafy je třeba stisknout jedno z uvolňovacích tlačítek, jak je znázorněno na obrázcích (A nebo B).

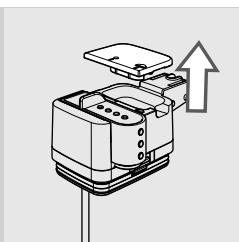

**2** Sundejte víko.

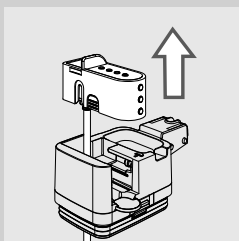

**3** Pro vyjmutí výpusti karafy z vrchní části karafy ji nadzvedněte.

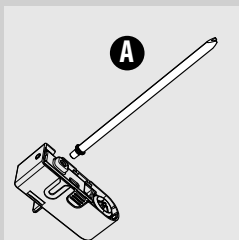

**4** Vytáhněte sací trubku s přípojkou (A) ze zpěňovače mléka.

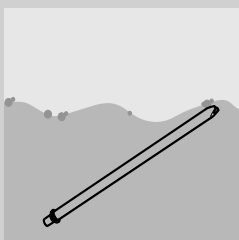

**5** Trubku s přípojkou řádně vymyjte čerstvou vodou.

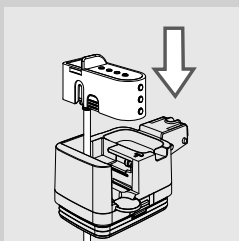

**6** Po instalaci sací trubky s přípojkou nasadte výpusť karafy na vrchní část karafy.

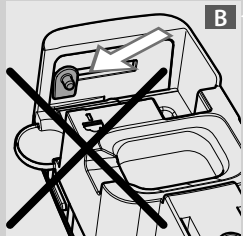
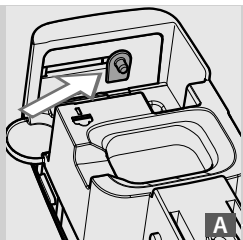

**Pozn.:**

nelze-li výpusť namontovat k horní části karafy, znamená to, že je kolík v nesprávné poloze (B). Před montáží výpusti přesuňte ručně kolík do pravé polohy (A).

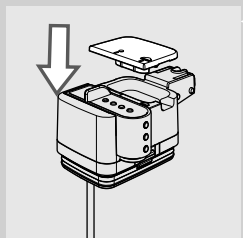

**7** Nasadte zpět víko.

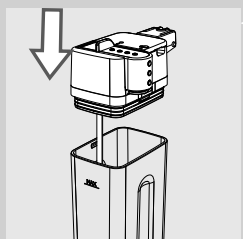

**8** Nasadte zpět vrchní část na karafu.

### Týdenní vyčištění karafy na mléko

Týdenní důkladnější čištění odstraňuje jakékoliv zbytky mléka z výpusti.

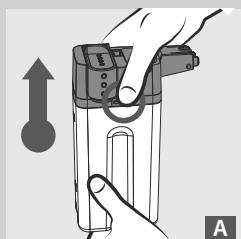

A

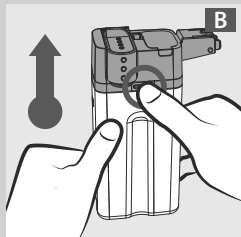

B

- 1** Pro sejmutí vrchní části karafy je třeba stisknout jedno z uvolňovacích tlačítek, jak je znázorněno na obrázcích (A nebo B).

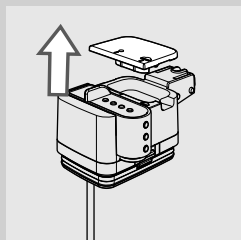

- 2** Sundejte víko.

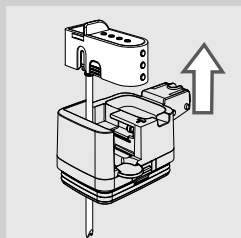

- 3** Pro vyjmutí výpusti karafy z vrchní části karafy ji nadzvedněte. Výpusť karafy pozůstává ze šesti částí, které je třeba demontovat. Každá z částí je identifikována velkými písmeny (A, B, C, D, E, F).

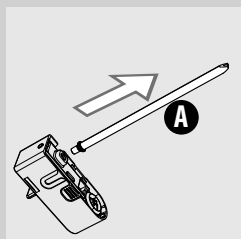

A

- 4** Vytáhněte sací trubku s přípojkou (A) ze zpěňovače mléka.



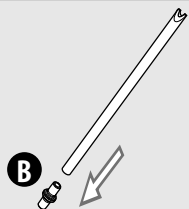

**5** Vytáhněte přípojku (B) ze sací trubky.

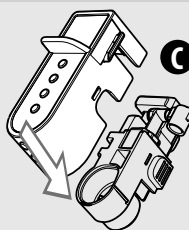

**6** Mírným zatlačením po stranách a dolů sejměte víko (C) z výpusti karafy na mléko.

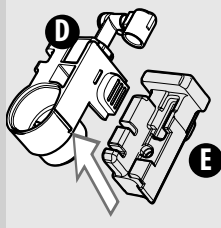

**7** Demontujte emulzní hubici na mléko (D) z držáku (E).

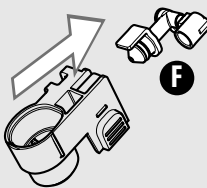

**8** Zatažením směrem ven vytáhněte přípojku (F) z emulzní hubice na mléko.

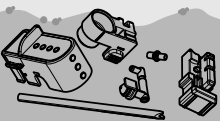

**9** Vymyjte důkladně všechny součásti vlažnou vodou.



**Pozn.:**

součásti jsou omyvatelné v myčce nádobí.

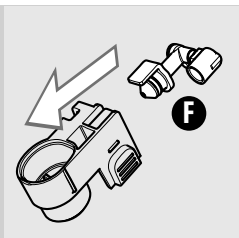

**10** Zatlačením na doraz nasadte přípojku (F) na emulzní hubici na mléko tak, aby pevně seděla v uložení.

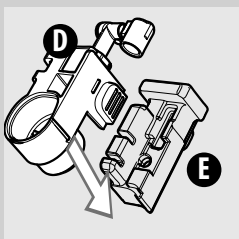

**11** Nasadte emulzní hubici (D) do držáku (E).

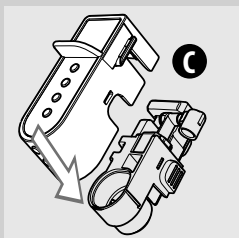

**12** Nasadte víko (C) na výpusť karafy.

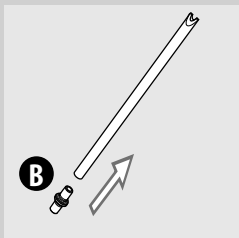

**13** Nasadte přípojku (B) na sací trubku.

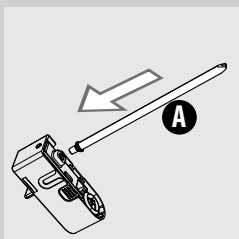

**14** Nasadte sací trubku s přípojkou (A) na zpěňovač mléka.

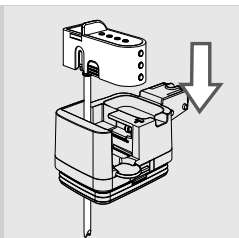

**15** Nasadte výpusť na vrchní část karafy.

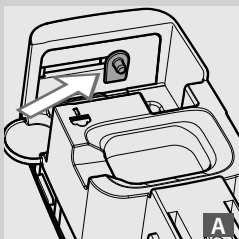

**A**

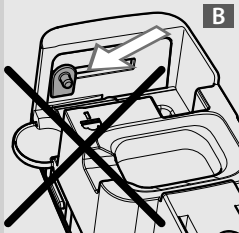

**B**



**Pozn.:**

nelze-li výpusť namontovat k horní části karafy, znamená to, že je kolík v nesprávné poloze (B). Před montáží výpusťi přesuňte ručně kolík do pravé polohy (A).

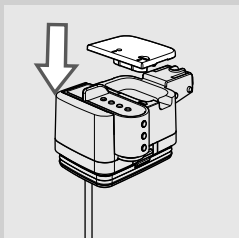

**16** Nasadte zpět víko.

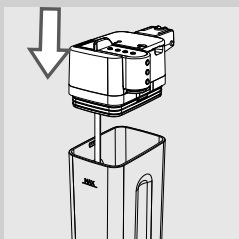

**17** Nasadte zpět vrchní část karafy na mléko a ujistěte se o řádném připevnění.

**Týdenní vyčištění spařovací jednotky**

Spařovací jednotku je nutno vyčistit před každým naplněním zásobníku zrnkové kávy nebo alespoň jednou týdně.

- 1** Vypněte kávovar stiskem tlačítka "⏻" a vytáhněte vidlici z proudové zásuvky.

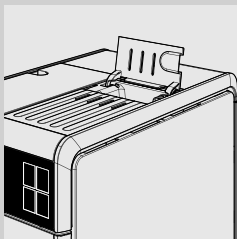

- 2** Zvedněte víko prostoru pro předemletou kávu.

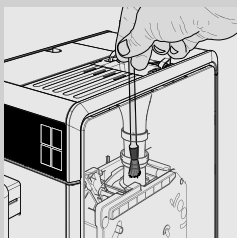

- 3** Čisticím štětcem pečlivě vytřete zásobník předemleté kávy a ujistěte se, že kávové cesty nejsou zaneseny zbytky kávy.

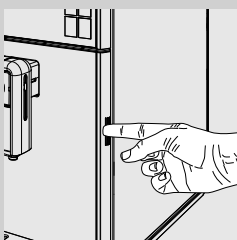

- 4** Stiskněte integrované tlačítko a otevřete servisní víko.

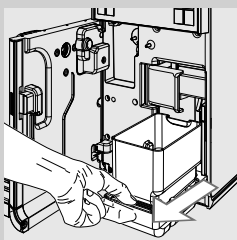

- 5** Vyměňte odkapávací misku (vnitřní) a odpadní nádobu na sedliny a vymyjte je.

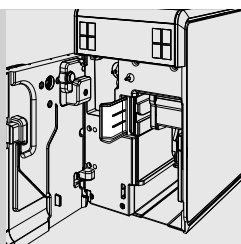

**6** Zatáhněte za uvolňovací páku spařovací jednotky.

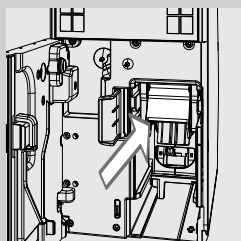

**7** Uchopte madlo spařovací jednotky a zatáhněte za něj směrem ven.

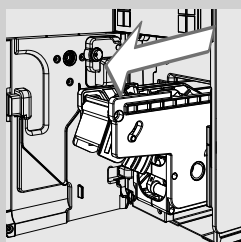

**8** Se zataženou pákou vyndejte spařovací jednotku.

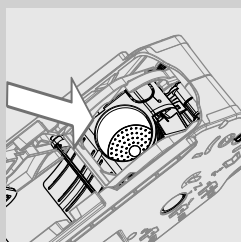

**9** Umyjte pečlivě spařovací jednotku vlažnou vodou; důkladně očistěte filtr spařovací jednotky.



**Upozornění:**

**na čištění spařovací jednotky nepoužívejte čisticí prostředky ani mýdlo.**

**10** Nechejte spařovací jednotku volně na vzduchu vyschnout.

**11** Kávovar čistěte zevnitř pečlivě měkkou utěrkou navlhčenou vodou.

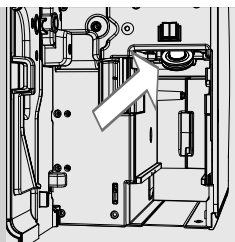

- 12** Očistěte důkladně filtrační horní část neabrazivní utěrkou od případných zbytků kávového prachu.



**Pozor:**

**nebezpečí popálenin! Povrch filtrační horní části je horký. Před vyčištěním se ujistěte, že kávovar již dostatečně vychladl. Kávovar vypněte alespoň hodinu před prováděním tohoto zásahu.**

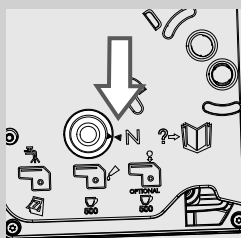

- 13** Ujistěte se, zda se spařovací jednotka nachází v klidové poloze: musejí souhlasit obě referenční značky. V opačném případě proveďte postup bodů (14 a 15).

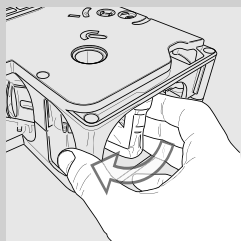

- 14** Ručním otočením dolního čepu nastavte spařovací jednotku do klidové polohy, jak je znázorněno na vedle uvedeném obrázku a natočte jej do blokovací polohy popsané v následujícím bodě.

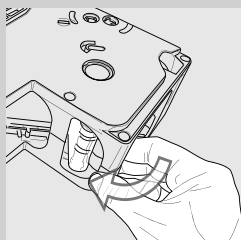

- 15** Po dosažení polohy znázorněné na vedle uvedeném obrázku se ujistěte, že obě referenční značky souhlasí a že je spařovací jednotka zajištěna.

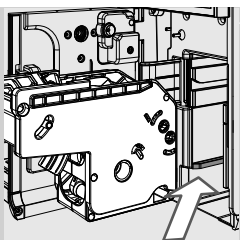

**16** Novou spařovací jednotku zasuňte zpět na místo nasazením do vodidel na zaklapnutí.

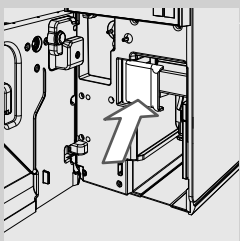

**17** Zajistěte spařovací jednotku zatažením za blokovací páku.

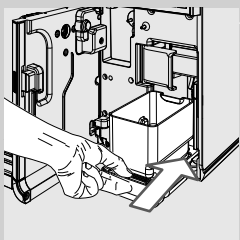

**18** Zasuňte odkapávací misku (vnitřní) a odpadní nádobu na sedliny.

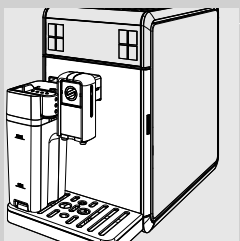

**19** Zavřete servisní víko.

### Týdenní vyčištění zásobníku zrnkové kávy a podnosu na kávu (je-li)

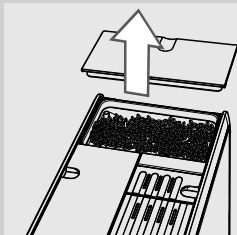

- 1** Sejměte víko ze zásobníku zrnkové kávy. Vysypte přítomnou zrnkovou kávu ze zásobníku.

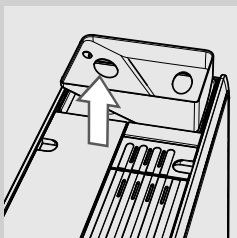

- 2** Vyjměte podnos.

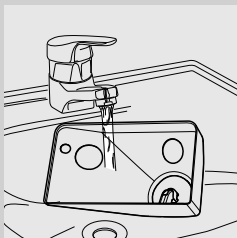

- 3** Vymyjte podnos vodou. Před použitím po vymytí podnos pečlivě osušte.

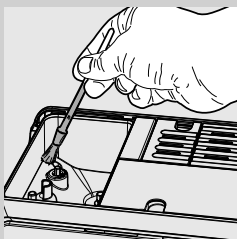

- 4** Očistěte zásobník a zasuňte zpět čistý podnos. Naplňte zásobník zrnkovou kávou.



## Měsíční vyčištění karafy na mléko



Při měsíčním čistícím cyklu doporučujeme k odstranění případných zbytků mléka z okruhů použít prostředku na čištění mléčných okruhů "Saeco Milk Circuit Cleaner". "Saeco Milk Circuit Cleaner" si můžete dokoupit samostatně. Pro bližší informace odkazujeme na část pojednávající o prostředcích na údržbu.



**Pozor:**

**nebezpečí popálenin! Zpočátku může horká voda a pára jen krátce vystříkovat. Nebezpečí popálenin! Vyčkejte, až cyklus skončí dříve, než vyjmete karafu na mléko.**

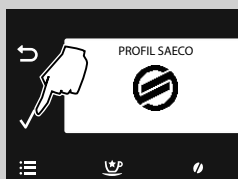

**1** Stiskem tlačítka  vstupte do hlavního menu kávovaru.



**2** Stiskem tlačítka  navolte položku "ÚDRŽBA".

**3** Potvrďte stiskem .

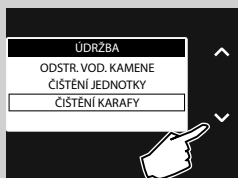

**4** Stiskem tlačítka  navolte položku "ČIŠTĚNÍ KARAFY".

**5** Potvrďte stiskem .

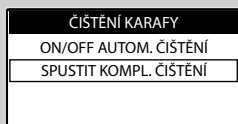

**6** Stiskem tlačítka  navolte položku "SPUSTIT KOMPL. ČIŠTĚNÍ".

**7** Potvrďte stiskem .

## ČIŠTĚNÍ KARAFY

SPUSTIT KOMPLEXNÍ  
ČIŠTĚNÍ KARAFY?  
(~ 5 MINUTY)

- 8 Stiskem "✓" potvrdíte volbu nebo stiskem "↶" se vrátíte do předchozího menu.

## ČIŠTĚNÍ KARAFY

DOPLŇTE  
ZÁSOBNÍK NA VODU

- 9 Naplňte nádržku čerstvou vodou až na značku MAX. Potvrďte stiskem tlačítka "✓".

## ČIŠTĚNÍ KARAFY

DO NÁDRŽKY NALIJTE  
ČIST. PROSTR. A  
NAPLŇTE VODOU

- 10 Nasypte jeden sáček prostředku na čištění karafy na mléko. Naplňte karafu na mléko čerstvou pitnou vodou až na značku MAX a počkejte, dokud se čisticí prostředek zcela nerozpustí.

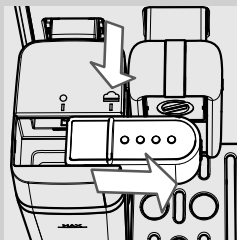
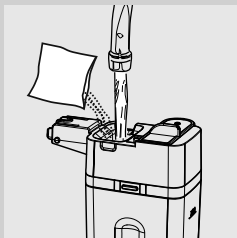

- 11 Zasuňte karafu zpět do kávovaru. Posuňte výpusť karafy natočením doprava až na symbol "☰". Potvrďte stiskem tlačítka "✓".

## ČIŠTĚNÍ KARAFY

VSUNOUT KARAFU  
NA MLÉKO  
A OTEVŘÍT VÝPUSŤ

- 12 Potvrďte stiskem "✓".

ČIŠTĚNÍ KARAFY

POSTAVTE NÁDOBU  
POD VÝPUSŤ  
KARAFY

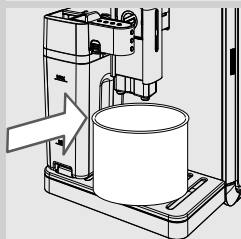

- 13** Postavte objemnou nádobu (1,5 l) pod výpusť. Potvrďte stiskem tlačítka "✓". Kávovar začne vypouštět roztok výpustí mléka.

ČIŠTĚNÍ KARAFY



- 14** Na displeji se zobrazí tato obrazovka, jež umožňuje zobrazení průběhu cyklu vyplňovací lištou.



**Pozor:**  
nepožívejte roztok, který je vypouštěn v této fázi.

VYPL. KARAFU

DOPLŇTE  
ZÁSOBNÍK NA VODU

- 15** Po vypuštění naplňte nádržku čerstvou vodou až na značku MAX. Potvrďte stiskem tlačítka "✓".

VYPL. KARAFU

NAPLNĚT VODOU

- 16** Vyjměte karafu na mléko a nádobu z kávovaru.

- 17** Vypláchněte karafu na mléko a naplňte ji čerstvou pitnou vodou až na značku MAX. Zasuňte karafu na mléko zpět do kávovaru. Potvrďte stiskem tlačítka "✓".

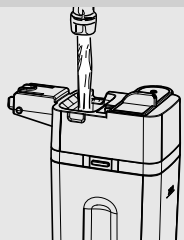



**18** Vyprázdněte nádobu a postavte ji zpět pod výpusť kávy. Potvrďte stiskem tlačítka "✓".

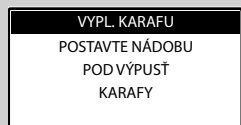

**19** Potvrďte stiskem "✓".

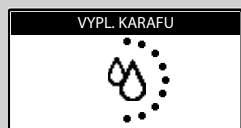

**20** Kávovar začne s vypouštěním vody výpusť mléka. Na displeji se zobrazí tato obrazovka.

**21** Po skončení cyklu je kávovar připraven k výdeji nápojů.

**22** Demontujte a vymyjte karafu na mléko postupem uvedeným v kapitole "Týdenní vyčištění karafy na mléko".

### Měsíční promazání spařovací jednotky



Po asi 500 výdejích šálků nebo jednou měsíčně namažte spařovací jednotku.

Mazivo Saeco k promazání spařovací jednotky si můžete dokoupit samostatně. Pro bližší informace odkazujeme na část tohoto návodu na používání pojednávající o prostředcích na údržbu.

**!** **Upozornění:**

**spařovací jednotku před namazáním opláchněte čerstvou vodou postupem popsáním v kapitole "Týdenní vyčištění spařovací jednotky".**

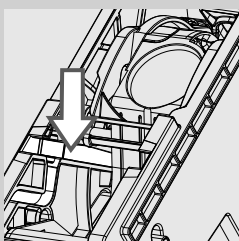

- 1 Naneste stejnou vrstvu maziva po obou bočních vodidlech.

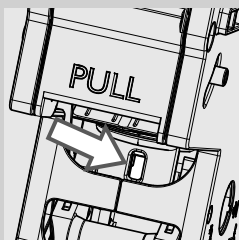
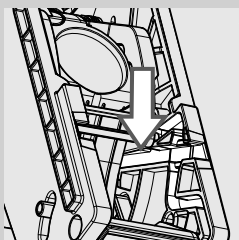

- 2 Namažte i píst, jak je zobrazeno na obrázku.

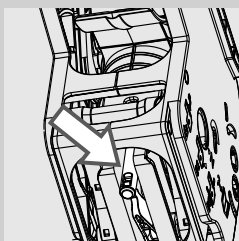

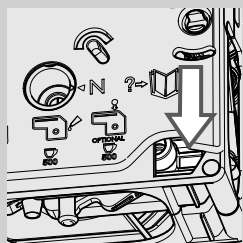
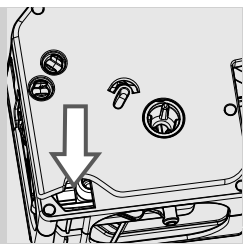

- 3 Namažte vnitřní vodidla z obou stran spařovací jednotky.
- 4 Zasuňte spařovací jednotku do uložení, až do nasazení na místo (viz kapitola "Týdenní vyčištění spařovací jednotky").
- 5 Zasuňte zpět odkapávací misku (vnitřní) a odpadní nádobu na sedliny a zavřete servisní víko.

### Měsíční vyčištění spařovací jednotky s použitím odmašťovacích tablet



Kromě týdenního čištění doporučujeme provést po asi 500 výdejích šálek kávy nebo jednou měsíčně i tento čistící cyklus s použitím odmašťovacích tablet. Tímto úkonem se završí údržba spařovací jednotky.

Odmašťovací tablety a údržbářskou sadu si můžete dokoupit samostatně. Pro bližší informace odkazujeme na část pojednávající o prostředcích na údržbu.

#### **!** Upozornění:

**odmašťovací tablety slouží pouze k čištění a nemají žádný odvápnovací účinek. Za účelem odvápnění použijte odvápnovací prostředek Saeco a postupujte přitom podle pokynů uvedených v kapitole "Odvápnění".**

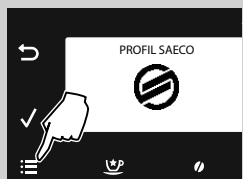

- 1 Stiskem tlačítka  vstupte do hlavního menu kávovaru.



2 Stiskem tlačítka "✓" navolte položku "ÚDRŽBA".

3 Potvrďte stiskem "✓".

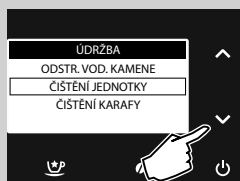

4 Stiskem tlačítka "✓" navolte položku "ČIŠTĚNÍ JEDNOTKY".

5 Potvrďte stiskem "✓".

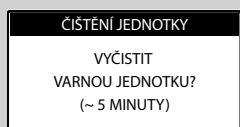

6 Stiskem "✓" potvrdíte volbu nebo stiskem "↶" se vrátíte do předchozího menu.

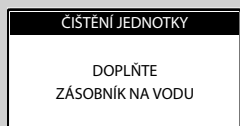

7 Naplňte nádržku čerstvou vodou až na značku MAX. Stiskněte tlačítko "✓".

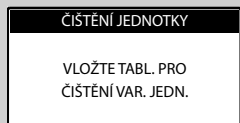

8 Do zásobníku předemleté kávy dejte jednu odmašťovací tabletu. Stiskněte tlačítko "✓".

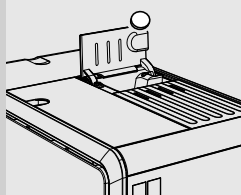

ČIŠTĚNÍ JEDNOTKY

VLOŽTE ZÁSOBNÍK  
POD  
DÁVKOVACÍ VÝVOD

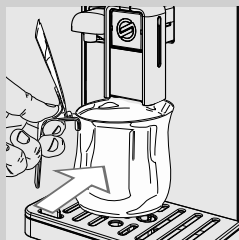

- 9** Postavte nádobu (1,5 l) pod výpusť kávy.  
Stiskem tlačítka "✓" spustíte čisticí cyklus.



**Pozor:**  
nepožívejte roztok, který je vypuštěn v této fázi.

ČIŠTĚNÍ JEDNOTKY



- 10** Zobrazí se vedle uvedené ikona. Průběh cyklu znázorňuje na displeji tato obrazovka.

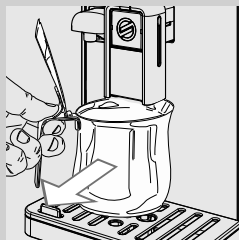

- 11** Po vypuštění nádobu odeberte a vyprázdněte.
- 12** Vyčistěte spařovací jednotku postupem popsaným v kapitole "Týdenní vyčištění spařovací jednotky".



## ODVÁPŇNÍ

Jakmile se zobrazí symbol , znamená to, že je nutné provést odvápnění. Odvápňovací cyklus trvá přibližně 30 minut.

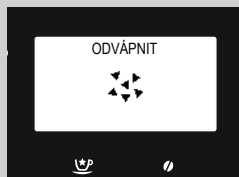

**!** **Upozornění:**  
neodvápnění může vést k nesprávné funkci kávovaru; v takovém případě se záruka NEVZTAHUJE na případnou opravu.

**!** **Upozornění:**  
používejte výhradně odvápňovací roztok Saeco, který byl vyvinut speciálně pro optimalizaci výkonu kávovaru. Jiné přípravky mohou způsobit poškození kávovaru a mohou ve vodě po sobě zanechat zbytky.

Odvápňovací roztok Saeco lze zakoupit samostatně. Pro bližší informace odkazujeme na část tohoto návodu na používání pojednávající o prostředcích na údržbu.



**!** **Upozornění:**  
odvápňovací roztok nesmíte požit. Dokud odvápňovací cyklus neskončí, nepijte ani produkty vydávané kávovarem. Jako odvápňovací prostředek v žádném případě nepoužívejte ocet.

**☰** **Pozn.:**  
v průběhu odvápňovacího programu nevyjímejte spařovací jednotku.

Odvápňovací cyklus provádějte dle následujících pokynů:



**1** Stiskem tlačítka  vstupte do hlavního menu kávovaru.



**2** Stiskem tlačítka  navolte položku "ÚDRŽBA".

**3** Potvrďte stiskem .

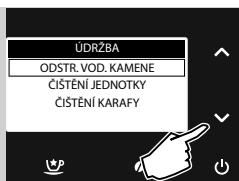

4 Stiskem "✓" potvrďte nastavení položky "**ODSTR. VOD. KAMENE**".



**Pozn.:**

pokud stisknete tlačítko "✓" nechtěně, vystupte z funkce opětovným stiskem tlačítka "↶".

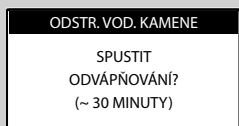

5 Potvrďte stiskem tlačítka "✓".

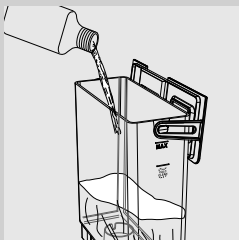
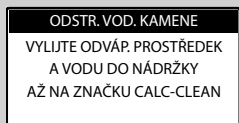

6 Vyjměte nádržku na vodu a vodní filtr "INTENZA+" (je-li) a vsuňte malý bílý filtr dodaný s kávovarem. Vylijte do ní celý obsah láhve s odvápňovacím prostředkem Saeco.

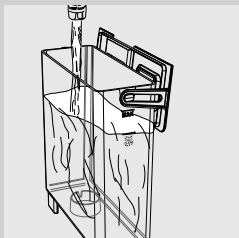

7 Naplňte nádržku čerstvou vodou až na značku CALC CLEAN. Zasuňte nádržku zpět do kávovaru. Stiskněte tlačítko "✓".

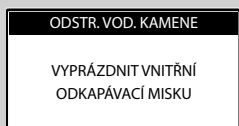

8 Vyjměte vnitřní a vnější odkapávací misku a odpadní nádobu na sedliny. Stiskněte tlačítko "✓".

ODSTR. VOD. KAMENE

NAPLNĚTE KARAFU VODOU  
DO POLOVINY A ZASUŇTE  
NA MÍSTO

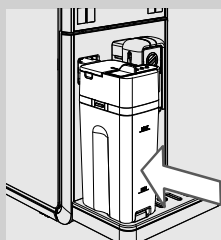

ODSTR. VOD. KAMENE

VLOŽTE ZÁSOBNÍK  
POD  
DÁVKOVACÍ VÝVOD

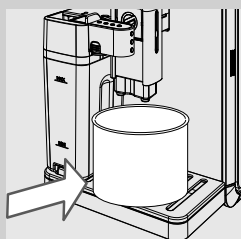

ODSTR. VOD. KAMENE



ODSTR. VOD. KAMENE



START

PROPLACHOVÁNÍ

PROPLÁCHNOUT NÁDRŽKU  
NA VODU  
A NAPLNIT VODOU

- 9** Naplňte karafu do poloviny vodou a zasuňte ji do kávovaru. Posuňte výpusť karafy natočením doprava až na symbol "☰". Stiskněte tlačítko "✓".

- 10** Postavte objemnou nádobu (1,5 l) pod výpusť karafy na mléko a výpusť kávy. Stiskněte tlačítko "✓".

- 11** Kávovar začne postupně vypouštět odvápnovací roztok. Průběh cyklu je znázorněn na displeji.



**Pozn.:**

pro vyprázdnění nádoby během cyklu a dočasné pozastavení odvápnovacího cyklu stiskněte tlačítko "↺". Stiskněte tlačítko "✓", aby mohl cyklus pokračovat.

- 12** Signalizace indikuje, že první fáze skončila. Je nutno nádržku na vodu vypláchnout. **Naplňte nádržku na vodu čerstvou vodou až na značku MAX.** Stiskněte tlačítko "✓".

## PROPLACHOVÁNÍ

VYPRÁZDNIT VNITŘNÍ  
ODKAPÁVACÍ MISKU

**Pozn.:**

je nutno vyčistit okruh za použití naprogramovaného množství vody. Není-li nádržka na vodu naplněna až na značku MAX, může kávovar upozornit na nutnost provedení dalších cyklů naplnění nádržky k proplachu.

- 13** Vyprázdňte odkapávací misku (vnitřní) a zasuňte ji zpět na místo. Stiskněte pak tlačítko "✓".

## PROPLACHOVÁNÍ

NAPLNĚTE KARAFU VODOU  
DO POLOVINY A ZASUŇTE  
NA MÍSTO

- 14** Vyprázdňte karafu na mléko a naplňte ji do poloviny čerstvou vodou. Zasuňte ji zpět do kávovaru s otevřenou výpustí. Stiskněte tlačítko "✓".

## PROPLACHOVÁNÍ

VLOŽTE ZÁSOBNÍK  
POD  
DÁVKOVACÍ VÝVOD

- 15** Vyprázdňte nádobu a postavte ji zpět pod výpust' karafy na mléko a výpust' kávy. Stiskněte tlačítko "✓".

## PROPLACHOVÁNÍ



- 16** Spustí se proplachovací cyklus. Průběh postupu udává vyplňovací čára.

**Pozn.:**

pro vyprázdnění nádoby během cyklu a dočasné pozastavení proplachovacího cyklu stiskněte tlačítko "↶". Stiskněte tlačítko "✓", aby mohl cyklus pokračovat.

**Pozn.:**

proplachovací cyklus k vyčištění okruhu je proveden za použití naprogramovaného množství vody, aby byla zajištěna optimální výkonnost kávovaru. Není-li nádržka naplněna až na značku MAX, může kávovar upozornit na nutnost provedení dalších cyklů.

- 17** Jakmile byla vydána veškerá voda nutná k proplachovacímu cyklu, kávovar automaticky ukončí odvápňovací program.
- 18** Po skončení odvápňovacího programu provede kávovar automatický proplachovací cyklus. Nádobu odeberte a vyprázdněte až po skončení cyklu.
- 19** Demontujte a vymyjte karafu na mléko postupem uvedeným v kapitole "Týdenní vyčištění karafy na mléko".
- 20** Vyprázdněte odkapávací misku (vnitřní) a zasuňte ji zpět na místo.
- 21** Vyměňte malý bílý filtr, vložte vodní filtr "INTENZA+" (je-li) do nádržky na vodu.

**Pozn.:**

po skončení odvápňovacího cyklu opláchněte spařovací jednotku postupem popsaným v kapitole "Týdenní vyčištění spařovací jednotky".

## NÁHODNÉ PŘERUŠENÍ ODVÁPŇOVACÍHO CYKLU

Po spuštění je potřeba odvápňovací program ukončit a nevypínat kávovar během tohoto cyklu.

Pokud dojde k náhodnému přerušení odvápňovacího programu (v důsledku přerušení dodávky elektrické energie nebo nechtěného a náhodného odpojení napájecího kabelu), řiďte se uvedenými pokyny.

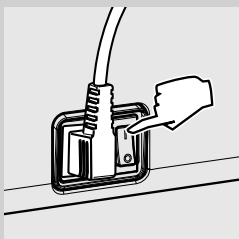

Zkontrolujte, zda je vypínač v poloze "I".

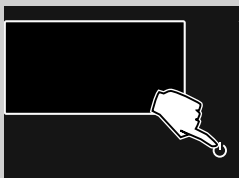

Zapněte kávovar stiskem tlačítka "⏻".







**ODSTR. VOD. KAMENE**  
VYLIJTE ODVÁP. PROSTŘEDEK  
A VODU DO NÁDRŽKY  
AŽ NA ZNAČKU CALC-CLEAN



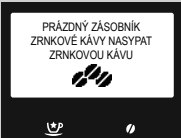

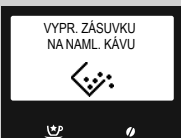
Přerušíte-li odvápňovací cyklus během odvápňování, začne znovu od bodu 6 uvedeného v kapitole "Odvápnění". Stiskněte tlačítko "✓" k obnovení cyklu.

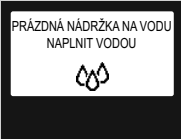
**PROPLACHOVÁNÍ**  
PROPLÁCHNOUT NÁDRŽKU  
NA VODU  
A NAPLNIT VODOU

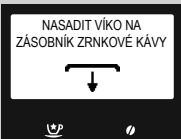
Přerušíte-li cyklus během fáze proplachu, začne znovu od bodu 12 uvedeného v kapitole "Odvápnění". Stiskněte tlačítko "✓" k obnovení cyklu.

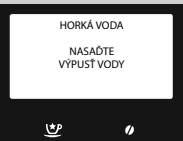
## HLÁŠENÍ NA DISPLEJI

Zobrazený pokyn	Význam upozornění na displeji
	<p>Naplňte zásobník zrnkové kávy.</p>
	<p>V kávovaru musí být zasunuta spařovací jednotka.</p>
	<p>Zasuňte odpadní nádobu na sedliny a vnitřní odkapávací misku.</p>
	<p>Vyprázdněte odpadní nádobu na sedliny.</p> <p><b>Pozn.:</b> odpadní nádobu na sedliny je nutno vyprázdnit pouze v případě, že o to kávovar požádá. Kávovar musí být zapnutý. Vyprázdněním nádoby při vypnutém kávovaru nelze zaregistrovat, že k vyprázdnění došlo.</p>
	<p>Zavřete servisní víko.</p>
	<p>Vytáhněte nádržku na vodu a naplňte ji. Nádržku lze naplnit i přes příslušný otvor na víku.</p>
	<p>Otevřete servisní víko a vyprázdněte vnitřní odkapávací misku.</p> <p><b>Pozn.:</b> úkon je nutno provést při zapnutém kávovaru, aby mohl kávovar zaregistrovat vyprázdnění odpadní nádoby na sedliny a vynulovat příslušné počítadlo. Z toho důvodu je třeba odstranit i sedliny.</p>
	<p>Nasadte víko na zásobník zrnkové kávy a/nebo příslušné víko na zrnka kávy.</p>

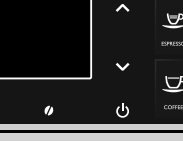
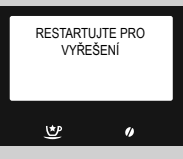
Zobrazený pokyn	Význam upozornění na displeji
	<p>Nasaďte výpusť vody, aby se tím umožnilo spuštění přípravy. Pro ukončení stiskněte "ESC".</p>
	<p>Nasaďte karafu na mléko s otevřenou výpusť a teprve pak spusťte výdej.</p>
	<p>Je nutné provést odvápnění kávovaru. Dodržujte pokyny, uvedené v kapitole "Odvápnění" tohoto návodu. <u>Pozn.: neodvápnění může vést k nesprávné funkci vašeho kávovaru. V takovém případě se záruka NEVZTAHUJE na případnou opravu.</u></p>
	<p>Kávovar signalizuje, že je nutno vyměnit vodní filtr "INTENZA+".</p>
	<p>Kávovar provádí plnění vodního okruhu. Počkejte na dokončení cyklu.</p>
	<p>Bliká červená kontrolka. Stiskem jakéhokoliv tlačítka vystupte z pohotovostního režimu.</p>
	<p>Poznamenejte si kód (E xx), který je zobrazen v dolní části displeje. Vypněte kávovar. Po 30 sekundách jej znovu zapněte. Zkuste to znovu 2-krát nebo 3-krát. Jestliže se kávovar nezapne, kontaktujte národní technickou Hotline společnosti Philips SAECO a poskytněte kód uvedený na displeji. Kontakty naleznete v samostatném záručním listu nebo na stránkách <a href="http://www.philips.com/support">www.philips.com/support</a>.</p>



## ŘEŠENÍ PROBLÉMŮ

V této kapitole je uveden seznam nejčastěji se vyskytujících poruch a problémů kávovaru. Pokud Vám ani níže uvedené informace nepomohly k odstranění problémů, navštivte sekci často kladené dotazy (FAQ) na stránkách **www.saeco.com/support** nebo kontaktujte národní Hotline Philips Saeco. Kontakty naleznete v samostatném záručním listu nebo na stránkách **www.saeco.com/support**.

Problém	Příčiny	Nápravy
Kávovar se nezapne.	Kávovar není připojený k elektrické síti.	Připojte kávovar k elektrické síti.
	Hlavní vypínač v poloze "0".	Zkontrolujte, zda je hlavní vypínač v poloze "1".
Odkapávací miska je plná, přestože nedošlo k vypuštění vody.	K automatickému vypouštění vody do odkapávací misky může dojít v rámci proplachu okruhů a k zajištění správné funkce kávovaru.	Jedná se o zcela normální jev.
Káva není dostatečně horká.	Hrnky/šálky jsou studené.	Předehřejte hrnky/šálky horkou vodou nebo použijte výpusť horké vody.
	V programovacím menu je nastavena nízká teplota nápoje.	Ujistěte se, že je v programovacím menu nastavena normální nebo vysoká teplota.
	Do kávy se přidává studené mléko.	Studené mléko snižuje teplotu výsledného nápoje: mléko před přidáním do nápoje předehřejte.
Nevytéká horká voda.	Zanesená nebo znečištěná výpusť horké vody/páry.	Vyčistěte výpusť horké vody. Zkontrolujte trysku a prověřte, zda není výpusť zanesená. Vyčistěte trysku od vodního kamene pomocí jehly nebo špendlíku.
	Okruh v kávovaru je zanesený vodním kamenem.	Odvápněte kávovar.
Kávovar nenaplní hrnek/šálek.	Kávovar nebyl naprogramován.	Vstupte do programovacího menu nápojů a upravte dle vlastních požadavků nastavení množství kávy pro jednotlivé nápoje.
Káva je málo krémová (viz poznámka).	Nevhodná směs, káva není čerstvě upražená nebo je namletá moc na hrubo.	Použijte jinou směs kávy nebo nastavte mletí postupem podle kapitoly "Nastavení kávomlýnku s keramickými mlecími kameny".
	Prošlá zrnková nebo předemletá káva.	Ujistěte se, že je k dispozici čerstvá zrnková nebo předemletá káva.

Problém	Příčiny	Nápravy
Nezpeňené mléko.	Nevytažená výpušť mléka.	Proveďte, zda je výpušť mléka správně vytažena až na symbol "▲".
	Nekompletní nebo nesprávně smontovaná karafa.	Ujistěte se, že je hadička správně nasazena. Je nutné znovu smontovat všechny součásti, jak je popsáno v části "Týdenní vyčištění karafy na mléko".
Nelze vytáhnout spařovací jednotku.	Spařovací jednotka mimo polohu.	Zapněte kávovar. Zavřete servisní víko. Spařovací jednotka se automaticky vrátí do výchozí polohy.
	Nasazená odpadní nádoba na sedliny.	Nejdříve vytáhněte odpadní nádobu na sedliny a teprve poté spařovací jednotku.
Přílišné množství mleté kávy pod nebo nad spařovací jednotkou.	Použitá káva by mohla být nevhodná pro automatické kávovary.	Použijte jiný druh kávy nebo upravte nastavení kávomlýnku (viz kapitola "Nastavení kávomlýnku s keramickými mlecími kameny").
	Probíhá seřizování kávomlýnku pro nový druh zrnkové nebo předemleté kávy.	Kávovar se nastaví automaticky po výdeji několika káv tak, aby optimalizoval extrakci, v závislosti na upěchování dávky mleté kávy. Řádné seřízení kávomlýnku si může vyžadovat vypuštění dvou nebo tří nápojů. Jedná se o normální jev, související s charakteristikami kávovaru.
Příliš suchá nebo příliš vlhká kávová sedlina.	Nastavte kávomlýnek.	Nastavení kávomlýnku s keramickými mlecími kameny ovlivňuje kvalitu sedliny. Je-li kávová sedlina příliš vlhká, nastavte hrubší mletí. Je-li kávová sedlina příliš suchá, nastavte jemnější mletí. Odkazujeme na kapitolu "Nastavení kávomlýnku s keramickými mlecími kameny".
Káva je příliš vodová (viz poznámka).	Může se vyskytnout, když kávovar automaticky nastavuje dávku.	Připravte několik káv postupem podle kapitoly "Saeco Adapting System".
	Káva je namletá moc na hrubo.	Použijte jinou směs kávy nebo nastavte mletí postupem popsaným v kapitole "Nastavení kávomlýnku s keramickými mlecími kameny".
	Přetočený volič zásobníku zrnkové kávy.	Otočte volič na polohu "☞".

Problém	Příčiny	Nápravy
Káva nevytéká, vytéká pomalu nebo pouze po kapkách (viz poznámka).	Namletá káva je příliš jemná.	Použijte jinou směs kávy nebo nastavte mletí postupem popsaným v kapitole "Nastavení kávomlýnku s keramickými mlecími kameny".
	Zanesené okruhy.	Proveďte odvápnovací cyklus.
	Okruh je prázdný.	Naplňte okruh (kapitola "První zapnutí").
	Znečištěná výpusť.	Zbavte výpusť a výtokové otvory nečistot.
	Spařovací jednotka je znečištěná.	Vyčistěte spařovací jednotku (odkazujeme na kapitolu "Týdenní vyčištění spařovací jednotky").
Káva vytéká venkem výpustí.	Výpusť je ucpaná nebo je nesprávně nasazená.	Zbavte výpusť a výtokové otvory nečistot a správně ji nasadte zpět.
Nelze namontovat výpusť ke karafě na mléko.	Kolík je v nesprávné poloze.	Přesuňte ručně kolík do správné polohy a nasadte výpusť na karafu.



**Pozn.:**

tyto problémy mohou být normální po změně směsi kávy nebo při první instalaci kávovaru. V takovém případě počkejte, až se kávovar samostatně nastaví, jak je popsáno v kapitole "Saeco Adapting System".

## ENERGETICKÁ ÚSPORA

### Pohotovostní stav

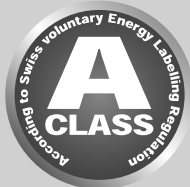

Plně automatický espresso kávovar Saeco byl vyprojektován pro energetickou úsporu, jak to dokazuje energetický štítek, který spotřebič začleňuje do energetické třídy A.

Po uplynutí určitého, uživatelem nastavitelného časového intervalu nečinnosti (viz kapitola "Programování kávovaru") se kávovar automaticky vypne. Po výdeji nápoje provede kávovar proplachovací cyklus. Spotřeba energie v pohotovostním režimu nepřesahuje 1 Wh.

Pro zapnutí kávovaru stiskněte a podržte pár sekund tlačítko "⏻" (za podmínky, že je hlavní vypínač na zadní straně kávovaru na "I"). Pokud je topné těleso studené, provede kávovar proplachovací cyklus.

Kávovar lze přepnout manuálně do pohotovostního stavu podržením stisknutého tlačítka STAND-BY na 3 sekundy.



#### Pozn.:

- 1 kávovar se do pohotovostního stavu nepřepne, jestliže je otevřené servisní víko.
- 2 Po přepnutí do pohotovostního stavu může kávovar provést proplachovací cyklus. Stiskem tlačítka "↶" cyklus přerušíte.

Kávovar lze znovu zapnout:

- 1 stiskem kteréhokoliv tlačítka na ovládacím panelu;
- 2 otevřením servisního víka (při zavření víka se kávovar znovu přepne do pohotovostního stavu).

Jakmile je kávovar v pohotovostním stavu, bliká červená kontrolka tlačítka "⏻".

## TECHNICKÉ PARAMETRY

Výrobce si vyhrazuje právo změnit technické charakteristiky výrobku.

Jmenovité napětí - Jmenovitý výkon - Napájení	Viz štítek na kávovaru
Materiál tělesa	Termoplast/kov
Rozměry (š x v x h)	210 x 360 x 460 mm
Hmotnost	13 kg
Délka kabelu	800-1 200 mm
Ovládací panel	Čelní
Velikost šálku	110 mm
Nádržka na vodu	1,7 l - Vyjímatelná
Objem zásobníku zrnkové kávy	270 g
Kapacita odpadní nádoby na sedliny	20 porcí
Tlak čerpadla	15 bar
Topné těleso	Nerezová ocel
Ochrany	Pojistný tlakový ventil topného tělesa - Dvojitý pojistný termostat - Tepelná pojistka

## ZÁRUKA A SERVIS

### Záruka

Bližší informace k záruce a k záručním podmínkám naleznete v samostatně dodaném záručním listu.

### Servis

Záleží nám na Vaší spokojenosti s kávovarem. Zaregistrujte svůj produkt na adrese [www.saeco.com/welcome](http://www.saeco.com/welcome), pokud jste to ještě neudělali. Díky tomu se budeme moci s Vámi spojit a poskytnout Vám pokyny a rady pro čištění a odvápnění.

Pro technickou podporu nebo servisní zásah navštivte webové stránky Philips na adrese [www.saeco.com/support](http://www.saeco.com/support) nebo kontaktujte národní technickou Hotline společnosti Philips Saeco. Kontaktní číslo naleznete v samostatném záručním listu nebo na stránkách [www.saeco.com/support](http://www.saeco.com/support).

## OBJEDNÁVKA PROSTŘEDKŮ NA ÚDRŽBU

Pro čištění a odvápnění používejte výhradně prostředky na údržbu Saeco. Tyto produkty si můžete zakoupit on-line na stránkách e-shopu Philips (je-li ve vaší zemi k dispozici) na adrese [www.shop.philips.com/service](http://www.shop.philips.com/service), u svého prodejce nebo u autorizovaných servisů.

V případě problémů co se týče dostupnosti prostředků na údržbu kontaktujte národní technickou Hotline společnosti Philips Saeco.

Kontakty naleznete v samostatném záručním listu nebo na stránkách [www.saeco.com/support](http://www.saeco.com/support).

Přehled prostředků na údržbu



- Odvápnovací prostředek CA6700



- Vodní filtr INTENZA+ CA6702



- Mazivo HD5061



- Odmašťovací tablety CA6704



- Prostatek na čištění mléčných okruhů CA6705









- Údržbářská sada CA 6706

## NASTAVENÍ NÁPOJŮ

Název	Ikona na displeji	Přibližné množství kávy	Přibližné množství mléka
<b>Espresso</b>		ITA: 40 ml DAC: 50 ml Range: 30-70 ml	
<b>Espresso Lungo</b>		Výchozí nastavení: 70 ml Range: 40-110 ml	
<b>Káva</b>		Výchozí nastavení: 110 ml Range: 70-140 ml	
<b>Americká káva</b>		Výchozí nastavení: 170 ml Range: 110-320 ml	
<b>Espresso macchiato</b>		ITA: 40 ml DAC: 50 ml Range: 30-70 ml	Výchozí nastavení: 5 sec Range: 5-30 sec
<b>Cappuccino</b>		ITA: 40 ml DAC: 70 ml Range: 30-170 ml	Výchozí nastavení: 20 sec Range: 10-50 sec
<b>Latte macchiato</b>		ITA: 70 ml DAC: 110 ml Range: 30-170 ml	Výchozí nastavení: 25 sec Range: 10-75 sec
<b>Mléčná emulze</b>			Výchozí nastavení: 30 sec Range: 10-75 sec



Název	Ikona na displeji	Přibližné množství kávy	Přibližné množství mléka
<b>Extra silná káva</b>		Výchozí nastavení: 30 ml Range: 20-40ml	
<b>Silné espresso</b>		Výchozí nastavení: 70 ml Range: 40-110 ml	
<b>Jemné espresso</b>		ITA: 40 ml DAC:50 ml Range: 30-70 ml	
<b>Energetická káva</b>		Výchozí nastavení: 170 ml Range: 110-320 ml	
<b>Cafe au lait</b>		ITA: 70 ml DAC:110 ml Range: 30-260 ml	Výchozí nastavení: 20 sec Range: 10-50 sec
<b>Horká voda</b>		Výchozí nastavení: 300 ml Range: 50-450 ml	

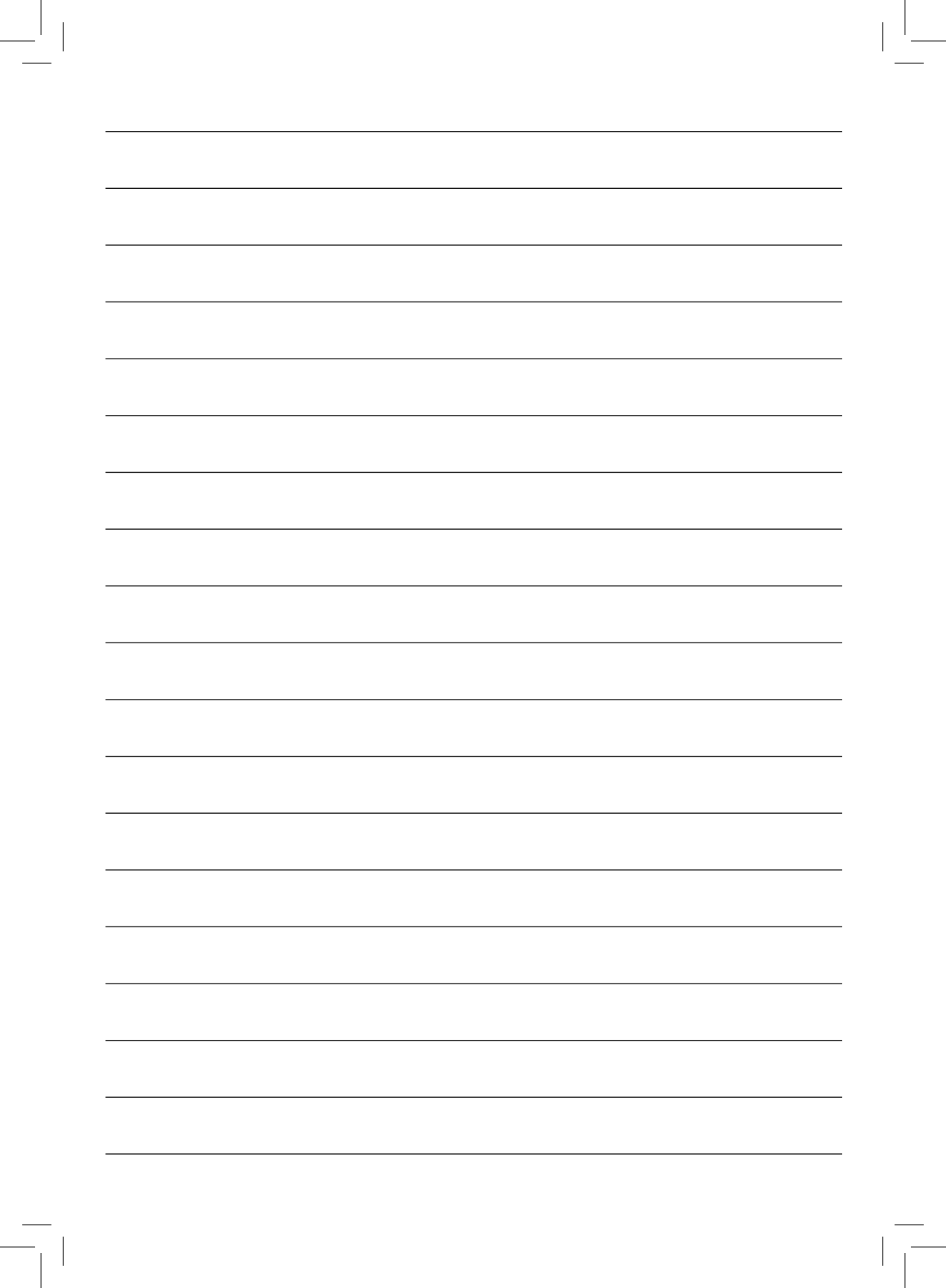

Blank lined paper template with 20 horizontal lines.



421946004162

Výrobce si vyhrazuje právo jakékoliv změny či úpravy bez předchozího upozornění.



[www.philips.com/saeco](http://www.philips.com/saeco)