

## *Minuto*

### INSTRUKCJA OBSŁUGI

Type HD8763

Przeczytać uważnie niniejszą instrukcję obsługi przed rozpoczęciem użytkowania urządzenia.



PL

13

**CE**

Zarejestruj produkt, aby uzyskać pomoc na stronie internetowej

[www.philips.com/welcome](http://www.philips.com/welcome)

*Gratulujemy zakupu super automatycznego ekspresu do kawy Saeco Minuto One Touch Cappuccino! Aby w pełni korzystać z serwisu obsługi klienta Saeco, zarejestruj swój produkt na stronie internetowej [www.philips.com/welcome](http://www.philips.com/welcome). Niniejsza instrukcja obsługi dotyczy modelu HD8763. Urządzenie jest przeznaczone do przygotowywania kawy espresso z pełnych ziaren i jest wyposażone w dzbanek na mleko do przygotowywania idealnego cappuccino w prosty i szybki sposób. W niniejszej instrukcji zawarto wszelkie informacje niezbędne do zainstalowania, użytkowania, czyszczenia i odwapniania urządzenia.*

## SPIS TREŚCI

<b>WAŻNE</b> .....	<b>4</b>
Zasady bezpieczeństwa.....	4
Uwaga.....	4
Ostrzeżenia .....	6
Zgodność z przepisami prawnymi .....	7
<b>INSTALACJA</b> .....	<b>8</b>
Schemat produktu .....	8
Opis ogólny .....	9
<b>OPERACJE WSTĘPNE</b> .....	<b>10</b>
Opakowanie urządzenia .....	10
Instalacja urządzenia .....	10
<b>PIERWSZE URUCHOMIENIE</b> .....	<b>12</b>
Napełnianie obwodu.....	12
Automatyczny cykl płukania/autooczyszczania.....	13
Ręczny cykl płukania .....	14
Pomiar i programowanie twardości wody .....	17
Instalacja filtra wody „INTENZA+” .....	18
Wymiana filtra wody „INTENZA+” .....	20
<b>REGULACJA</b> .....	<b>21</b>
Saeco Adapting System.....	21
Regulacja młynka ceramicznego .....	21
Regulacja aromatu (intensywności kawy).....	22
Regulacja dozownika kawy .....	23
Regulacja ilości kawy w filiżance .....	24

<b>PARZENIE KAWY I KAWY ESPRESSO .....</b>	<b>25</b>
Parzenie kawy i kawy espresso na bazie kawy ziarnistej .....	25
Parzenie kawy i kawy espresso na bazie kawy wstępnie zmielonej .....	26
<b>DZBANEK NA MLEKO .....</b>	<b>27</b>
Napełnianie dzbanka na mleko .....	27
Wkładanie dzbanka na mleko .....	28
Wyjmowanie dzbanka na mleko .....	28
Opróżnianie dzbanka na mleko .....	29
<b>PARZENIE CAPPUCCINO .....</b>	<b>30</b>
Regulacja ilości cappuccino w filizance .....	32
<b>SPIENIANIE MLEKA .....</b>	<b>33</b>
Regulacja ilości spienionego mleka w filizance .....	35
<b>NALEWANIE GORĄCEJ WODY .....</b>	<b>36</b>
<b>CZYSZCZENIE I KONSERWACJA .....</b>	<b>38</b>
Codziennie czyszczenie urządzenia .....	38
Codziennie czyszczenie pojemnika na wodę .....	39
Codziennie czyszczenie dzbanka na mleko .....	40
Cotygodniowe czyszczenie urządzenia .....	42
Cotygodniowe czyszczenie dzbanka na mleko .....	43
Cotygodniowe czyszczenie bloku kawy .....	45
Comiesięczne czyszczenie dzbanka na mleko .....	48
Comiesięczne smarowanie bloku kawy .....	51
Comiesięczne czyszczenie bloku kawy przy pomocy pastylek odłuszczeniowych .....	52
Comiesięczne czyszczenie pojemnika na kawę ziarnistą .....	55
<b>ODWAPNIANIE .....</b>	<b>56</b>
<b>PROGRAMOWANIE .....</b>	<b>61</b>
Można ustawić następujące parametry .....	61
Programowanie urządzenia .....	62
<b>OBJAŚNIENIE SYMBOLI NA WYŚWIETLACZU .....</b>	<b>64</b>
<b>ROZWIĄZYWANIE PROBLEMÓW .....</b>	<b>68</b>
<b>OSZCZĘDNOŚĆ ENERGII .....</b>	<b>70</b>
Stand-by .....	70
Utylizacja urządzenia .....	70
<b>WŁAŚCIWOŚCI TECHNICZNE .....</b>	<b>71</b>
<b>GWARANCJA I OBSŁUGA KLIENTA .....</b>	<b>71</b>
Gwarancja .....	71
Obsługa klienta .....	71
<b>ZAMAWIANIE ŚRODKÓW DO KONSERWACJI .....</b>	<b>72</b>

## WAŻNE

### Zasady bezpieczeństwa

---

Ekspres jest wyposażony w urządzenia zabezpieczające. Należy jednak uważnie zapoznać się z zasadami bezpieczeństwa przedstawionymi w niniejszej instrukcji obsługi, aby zapobiec kalectwu lub uszkodzeniu mienia.

Zachować niniejszą instrukcję na przyszłość.



Słowo **UWAGA** oraz symbol umieszczony z boku informują użytkownika o sytuacjach zagrożenia, które mogą spowodować kalectwo, niebezpieczeństwo dla życia i/lub uszkodzenie urządzenia.



Słowo **OSTRZEŻENIE** oraz symbol umieszczony z boku informują użytkownika o sytuacjach zagrożenia, które mogą spowodować niewielkie obrażenia i/lub uszkodzenie urządzenia.



Symbol ten sygnalizuje konieczność uważnego zapoznania się z instrukcją obsługi przed rozpoczęciem jakichkolwiek czynności związanych z obsługą lub konserwacją urządzenia.

### Uwaga

---

- Podłączyć urządzenie do odpowiedniego gniazdka ściennego, którego napięcie jest zgodne z parametrami technicznymi urządzenia.
- Kabel zasilający nie powinien zwisać ze stołu lub płaszczyzny roboczej ani dotykać gorących powierzchni.
- Nie wolno zanurzać w wodzie urządzenia, gniazdka elektrycznego ani kabla zasilającego: niebezpieczeństwo porażenia prądem!

- Nie wolno kierować strumienia gorącej wody w stronę części ciała: niebezpieczeństwo poparzeń!
  - Nie dotykać gorących powierzchni. Używać odpowiednich uchwytów i pokręteł.
  - Wyjąć wtyczkę z gniazdka:
    - w razie wystąpienia awarii;
    - jeżeli urządzenie nie będzie używane przez długi okres czasu;
    - przed rozpoczęciem czyszczenia urządzenia.
- Nie ciągnąć za kabel zasilający, tylko za wtyczkę. Nie dotykać wtyczki mokrymi rękami.
- Nie używać urządzenia, jeżeli wtyczka, kabel zasilający lub urządzenie jest uszkodzone.
  - Nie wolno dokonywać żadnych zmian ani przeróbek urządzenia lub kabla zasilającego. Wszystkie naprawy muszą być wykonywane przez autoryzowane centrum obsługi klienta firmy Philips, aby zapobiec ewentualnym zagrożeniom.
  - Urządzenie nie jest przeznaczone do użytku przez dzieci w wieku poniżej 8 lat.
  - Urządzenie może być używane przez dzieci w wieku 8 lat (lub starsze), jeżeli wcześniej zostały one poinstruowane w zakresie prawidłowej obsługi urządzenia i są świadome zagrożeń lub są pod opieką osoby dorosłej.
  - Czynności związane z czyszczeniem i konserwacją nie mogą być wykonywane przez dzieci, chyba że są w wieku powyżej 8 lat i są pod opieką osoby dorosłej.
  - Przechowywać urządzenie i kabel zasilający z dala od dzieci w wieku poniżej 8 lat.

- Urządzenie może być używane przez osoby o ograniczonych możliwościach fizycznych, umysłowych oraz o ograniczonych zdolnościach zmysłowych lub w przypadku niewystarczającego doświadczenia i/lub odpowiedniego przygotowania, jeżeli wcześniej zostały one poinstruowane w zakresie prawidłowej obsługi urządzenia i są świadome zagrożeń lub są pod opieką osoby dorosłej.
- Nie pozostawiać dzieci bez opieki, aby uniknąć, by bawiły się urządzeniem.
- Nie wolno wkładać palców ani przedmiotów do młynka.

---

## Ostrzeżenia

- Urządzenie jest przeznaczone tylko do użytku domowego. Nie powinno być stosowane w stołówkach, kuchniach zakładowych, biurach, gospodarstwach rolnych lub w innych środowiskach pracy.
- Zawsze należy ustawiać urządzenie na płaskiej i stabilnej powierzchni.
- Nie ustawiać urządzenia na powierzchniach gorących, w pobliżu gorącego pieca, grzejnika lub innych źródeł ciepła.
- Wsypywać do pojemnika tylko i wyłącznie kawę ziarnistą. Nie wolno umieszczać w pojemniku na kawę ziarnistą kawy w proszku, kawy rozpuszczalnej ani innych przedmiotów, ponieważ mogą one uszkodzić urządzenie.
- Przed włożeniem lub wyjęciem jakichkolwiek elementów należy poczekać, aż urządzenie ostygnie.
- Nie wolno wlewać do pojemnika gorącej lub wrzącej

wody. Używać tylko zimnej pitnej wody niegazowanej.

- Do czyszczenia nie wolno używać proszków czyszczących ani silnych detergentów. Wystarczy miękka ściereczka zwilżona w wodzie.
- Należy regularnie wykonywać odwapnianie urządzenia. Urządzenie sygnalizuje, kiedy należy wykonać odwapnianie. W przypadku niewykonania tej operacji urządzenie nie będzie działać prawidłowo. W takim wypadku naprawa nie jest objęta gwarancją!
- Nie wolno przechowywać urządzenia w temperaturze poniżej 0°C. Resztki wody znajdujące się wewnątrz systemu grzejącego mogą zamarznąć i spowodować uszkodzenie urządzenia.
- Nie wolno zostawić wody w pojemniku, jeżeli urządzenie nie będzie używane przez długi okres czasu. Woda może ulec zanieczyszczeniu. Zawsze należy używać świeżej wody.

---

### **Zgodność z przepisami prawnymi**

Urządzenie spełnia wymagania określone w art. 13 włoskiego dekretu ustawodawczego nr 151 z dnia 25 lipca 2005 r. „Wprowadzenie w życie dyrektyw 2005/95/WE, 2002/96/WE i 2003/108/WE dotyczących zmniejszenia użytkowania substancji niebezpiecznych w urządzeniach elektrycznych i elektronicznych, jak również utylizacji odpadów”.

Urządzenie jest zgodne z dyrektywą europejską 2002/96/WE.

To urządzenie firmy Philips spełnia wszystkie normy i przepisy dotyczące narażenia na działanie pól elektromagnetycznych.

**INSTALACJA**

**Schemat produktu**

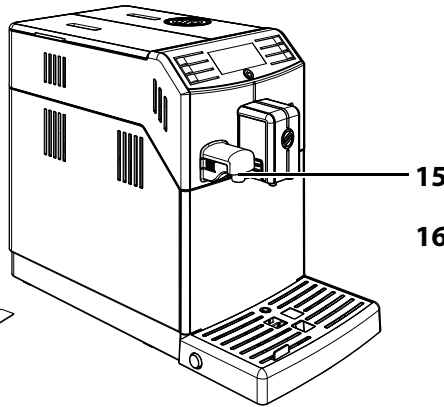
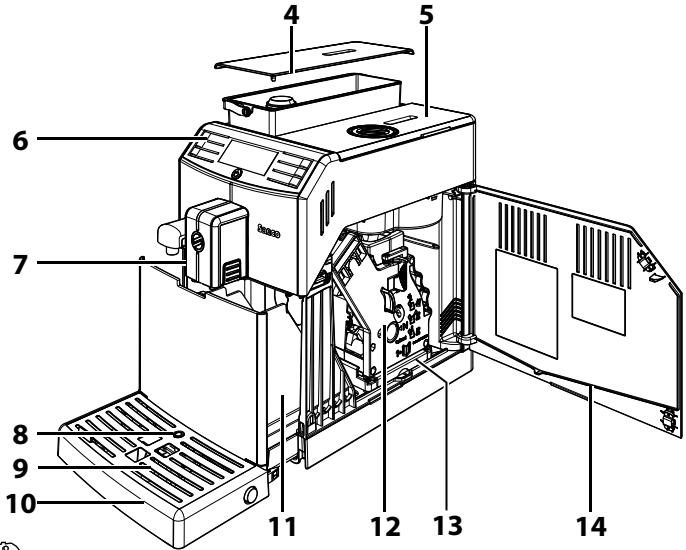
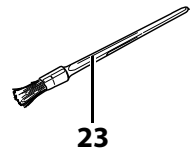
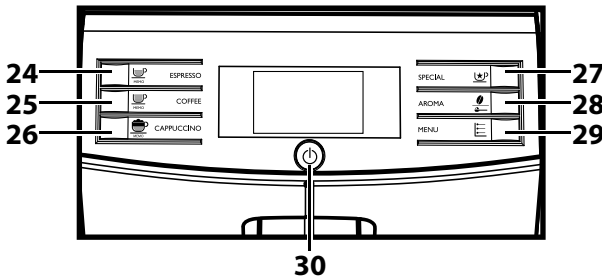
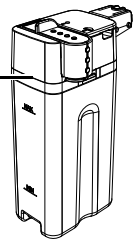
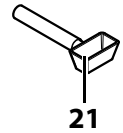
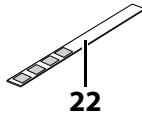
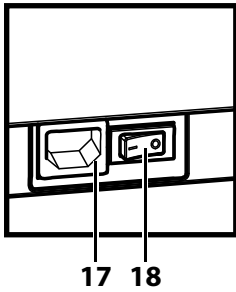
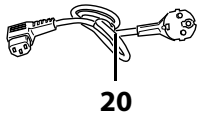
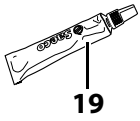
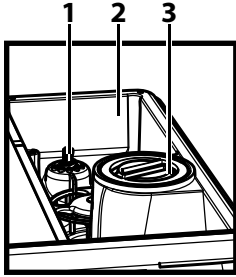



**Opis ogólny**

---

1. Pokrętko regulacji mielenia
2. Pojemnik na kawę ziarnistą
3. Przegródka na kawę wstępnie zmieloną
4. Pojemnik na wodę + pokrywka
5. Pokrywka pojemnika do kawy ziarnistej
6. Panel sterowania
7. Dozownik kawy
8. Wskaźnik pełnej tacy ociekowej
9. Kratka do odstawiania filiżanek
10. Taca ociekowa
11. Kasetka na fusy
12. Blok kawy
13. Kasetka na kawę
14. Drzwiczki serwisowe
15. Dozownik wody (wyjmowany)
16. Dzbanek na mleko
17. Gniazdo kabla zasilającego
18. Wyłącznik główny
19. Smar do bloku kawy
20. Kabel zasilający
21. Klucz do regulacji młynka + miarka do kawy wstępnie zmielonej
22. Pasek testowy do pomiaru twardości wody
23. Pędzelek czyszczący
24. Przycisk parzenia kawy espresso
25. Przycisk parzenia kawy
26. Przycisk parzenia cappuccino
27. Przycisk produktów specjalnych
28. Przycisk „Aroma” - kawa wstępnie zmielona
29. Przycisk menu
30. Przycisk ON/OFF
31. Roztwór odwapniający - do nabycia oddzielnie

## OPERACJE WSTĘPNE

### Opakowanie urządzenia

Oryginalne opakowanie zostało zaprojektowane i wyprodukowane w celu ochrony urządzenia podczas transportu. Zaleca się jego zachowanie do ewentualnej potrzeby transportu w przyszłości.

### Instalacja urządzenia

**1** Wyjąć urządzenie z opakowania.

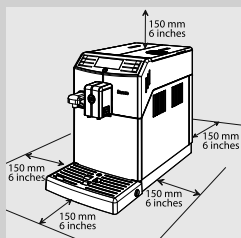

**2** Aby zapewnić prawidłowe użytkowanie urządzenia, należy:

- wybrać bezpieczną, dobrze wypoziomowaną płaszczyznę podparcia, na której nikt nie będzie mógł przewrócić urządzenia lub zostać zraniony;
- wybrać pomieszczenie odpowiednio oświetlone, higieniczne, z łatwo dostępnym gniazdem elektrycznym;
- umieścić urządzenie w odpowiedniej odległości od ścian, tak jak to pokazano na rysunku.

**3** Wyjąć pokrywkę z pojemnika na wodę.

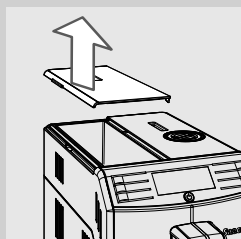

**4** Podnieść pojemnik na wodę za pomocą uchwytu.

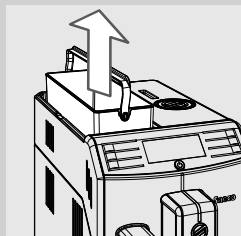

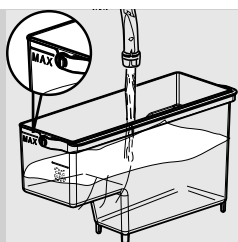

**5** Oplukać pojemnik na wodę świeżą wodą.

**6** Napełnić pojemnik na wodę świeżą wodą do poziomu MAX i włożyć go ponownie do urządzenia. Sprawdzić, czy jest włożony do samego końca.

**!** **Ostrzeżenie:**

**nie napełniać pojemnika gorącą, wrzącą lub gazowaną wodą ani innymi cieczami, które mogą uszkodzić pojemnik lub urządzenie.**

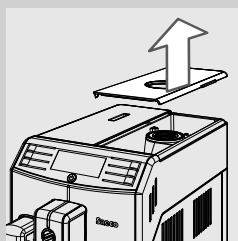

**7** Zdjąć pokrywkę z pojemnika na kawę ziarnistą.

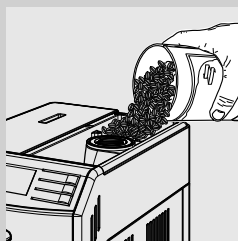

**8** Wsypać powoli kawę ziarnistą do pojemnika na kawę ziarnistą.

**≡** **Uwaga:**

Nie wolno wsypywać zbyt wiele ziaren kawy do pojemnika na kawę ziarnistą, aby zapewnić jednolite mielenie urządzenia.

**!** **Ostrzeżenie:**

**wsypywać do pojemnika tylko i wyłącznie kawę ziarnistą. Kawa w proszku, kawa rozpuszczalna, kawa karmelowa lub inne przedmioty mogą uszkodzić urządzenie.**

**9** Założyć pokrywkę na pojemnik na kawę ziarnistą.

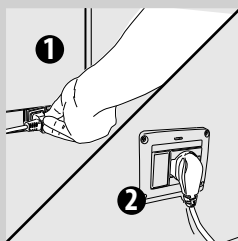

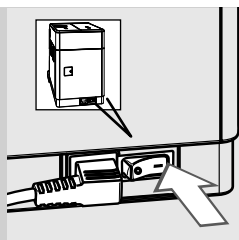

**10** Włożyć wtyczkę do gniazdka elektrycznego znajdującego się z tyłu urządzenia.

**11** Włożyć wtyczkę znajdującą się na drugim końcu kabla zasilającego do ściennego gniazdka elektrycznego o odpowiednim napięciu.

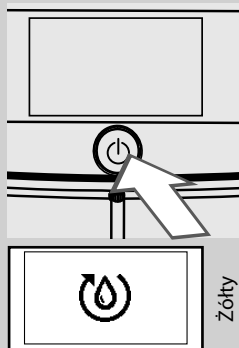

- 12** Ustawić wyłącznik główny w położeniu „I”, aby wyłączyć urządzenie. Miga przycisk „”.



- 13** Aby włączyć urządzenie, należy nacisnąć przycisk „”. Urządzenie wykonuje automatyczne napełnianie obwodu.

## PIERWSZE URUCHOMIENIE

Przed pierwszym użyciem należy wykonać następujące czynności:

- 1) urządzenie wykonuje napełnianie obwodu;
- 2) urządzenie wykona automatyczny cykl płukania/automatycznego czyszczenia;
- 3) uruchomić ręczny cykl płukania.

### Napełnianie obwodu

W tym procesie świeża woda przepływa przez wewnętrzny obwód i nagrzewa urządzenie. Operacja trwa kilka minut.



- 1** Urządzenie wykonuje automatyczne napełnianie obwodu.

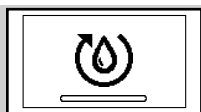

Żółty

- 2** Pasek pod symbolem wskazuje postęp operacji. Po zakończeniu tego procesu urządzenie automatycznie przerwie nalewanie.

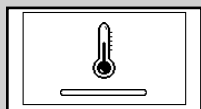

Żółty

- 3** Następnie na panelu sterowania pojawi się symbol nagrzewania urządzenia.

### Automatyczny cykl płukania/autooczyszczania

Po zakończeniu nagrzewania urządzenie wykonuje automatyczny cykl płukania/automatycznego czyszczenia obwodów wewnętrznych świeżą wodą. Operacja zajmuje mniej niż jedną minutę.

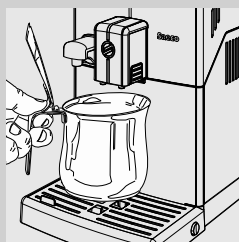

- 1** Ustawić pojemnik pod dozownikiem kawy, aby zebrać niewielką ilość wypływającej wody.



Żółty

- 2** Na wyświetlaczu urządzenia pojawi się obraz pokazany z boku. Poczekać, aż cykl zakończy się automatycznie.



**Uwaga:**

Nacisnąć przycisk , aby zatrzymać nalewanie.

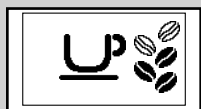

Zielony

- 3** Po zakończeniu powyższych czynności na wyświetlaczu urządzenia pojawi się obraz pokazany z boku. Można teraz wykonać ręczny cykl płukania.

## Ręczny cykl płukania

Podczas tego procesu zostaje uruchomiony cykl parzenia kawy, a świeża woda przepływa przez obwód wodny. Operacja trwa kilka minut.



- 1 Ustawić pojemnik pod dozownikiem kawy.

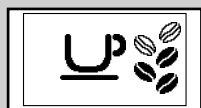

Zielony

- 2 Sprawdzić, czy na wyświetlaczu urządzenia pojawia się obraz pokazany z boku.

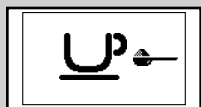

Zielony

- 3 Wybrać funkcję parzenia kawy wstępnie mielonej poprzez naciśnięcie przycisku „”. Na wyświetlaczu urządzenia pojawi się obraz pokazany z boku.



### Uwaga:

**Nie** dodawać kawy wstępnie mielonej do przegródki.

- 4 Naciśnąć przycisk „”. Urządzenie rozpoczyna nalewanie wody przez dozownik kawy.

- 5 Po zakończeniu nalewania opróżnić pojemnik. Powtórzyć czynności od punktu 1 do punktu 4 dwukrotnie. Następnie przejść do punktu 6.

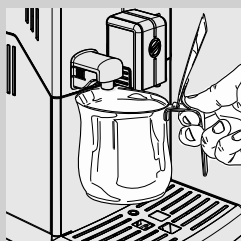

- 6 Ustawić pojemnik pod dozownikiem wody.

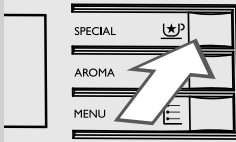

Zielony

- 7 Nacisnąć przycisk „☕”<sup>\*</sup>. Na wyświetlaczu urządzenia pojawi się obraz pokazany z boku.

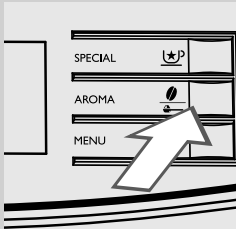

- 8 Nacisnąć przycisk „☕”<sup>\*</sup>, aby rozpocząć nalewanie gorącej wody.

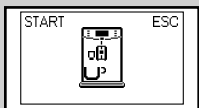

Zielony

- 9 Wyświetlony zostanie symbol przedstawiony z boku. Urządzenie sygnalizuje, że należy zainstalować dozownik wody. Sprawdzić, czy dozownik wody jest prawidłowo zainstalowany. Nacisnąć „☕”<sup>\*\*</sup>, aby potwierdzić. Urządzenie rozpoczyna nalewanie gorącej wody.



Czerwony

- 10 Nalać wodę do momentu pojawienia się symbolu braku wody.

**Uwaga:**

Nacisnąć przycisk „☕”<sup>\*\*</sup>, aby przerwać ręczny cykl płukania.

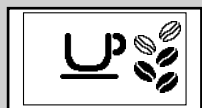
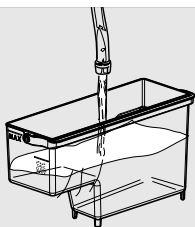

Zielony

- 11** Po zakończeniu napełnić ponownie pojemnik na wodę do poziomu MAX. W tym momencie urządzenie jest gotowe do zaparzania kawy. Na wyświetlaczu pojawi się obraz pokazany po lewej stronie.

**Uwaga:**

Jeżeli urządzenie nie było używane przed dwa tygodnie lub dłużej, po włączeniu wykonuje ono automatyczny cykl płukania/automatycznego czyszczenia. Następnie należy uruchomić ręczny cykl płukania zgodnie z powyższym opisem.

Automatyczny cykl płukania/autoczyszczenia jest automatycznie uruchamiany również wtedy, gdy od ponad 15 minut urządzenie jest w trybie stand-by lub zostało wyłączone.

Po zakończeniu cyklu można zaparzyć kawę.



## Pomiar i programowanie twardości wody

Pomiar twardości wody jest bardzo ważny do ustalenia częstotliwości odwapniania urządzenia oraz do zainstalowania filtra wody „INTENZA+” (szczegółowe informacje na temat filtra wody znajdują się w kolejnym rozdziale).

Aby zmierzyć twardość wody, należy wykonać następujące czynności:

- 1 Zanurzyć w wodzie na 1 sekundę pasek testowy na twardość wody (załączony do urządzenia).



### Uwaga:

Pasek testowy można użyć tylko do jednego pomiaru.

- 2 Poczekać minutę.

- 3 Sprawdzić, ile kwadracików zmienia kolor na czerwony, i porównać z tabelą.



### Uwaga:

Numery na pasku testowym odpowiadają ustawieniom regulacji twardości wody.



A dokładnie:

- 1 = 1 (woda bardzo miękka)
- 2 = 2 (woda miękka)
- 3 = 3 (woda twarda)
- 4 = 4 (woda bardzo twarda)

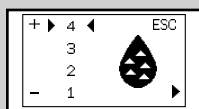
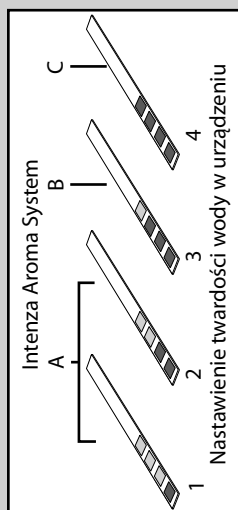
Litery dotyczą punktów odniesienia umieszczonych na podstawie filtra wody „INTENZA+” (patrz kolejny rozdział).



Żółty

- 4 Nacisnąć przycisk „” i przewinąć opcje, naciskając przycisk „” do momentu, gdy wyświetli się symbol przedstawiony z boku.



### Uwaga:

Urządzenie jest dostarczane ze standardowym ustawieniem twardości wody, które jest odpowiednie do większości rodzajów wody.

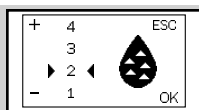

Żółty

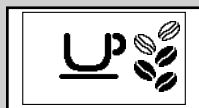

Zielony

**5** Nacisnąć przycisk „MEMO” (kawałek kawy), aby zwiększyć wartość, i przycisk „CUP” (kawałek kawy), aby ją zmniejszyć.

**6** Nacisnąć przycisk „CONF” (kawałek kawy), aby zatwierdzić ustawienie.

**7** Nacisnąć przycisk „MENU” (kawałek kawy), aby opuścić MENU programowania. Wyświetlacz urządzenia pokazuje obraz przedstawiony z boku, a urządzenie jest gotowe do zaparzania.

### Instalacja filtra wody „INTENZA+”

Zalecamy zainstalowanie filtra wody „INTENZA+”, który ogranicza tworzenie się kamienia w urządzeniu oraz nadaje bardziej intensywny aromat kawie.

Filtr wody „INTENZA+” jest do nabycia oddzielnie. Więcej informacji można znaleźć na stronie dotyczącej środków do konserwacji urządzenia w niniejszej instrukcji obsługi.

Woda jest podstawowym składnikiem każdej kawy. Bardzo ważna jest zatem jej odpowiednia filtracja. Filtr wody „INTENZA+” zapobiega tworzeniu się osadów mineralnych i poprawia jakość wody.

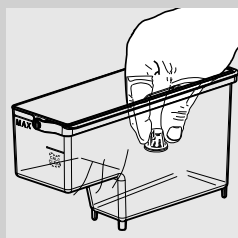

**1** Wyjąć mały biały filtr znajdujący się w pojemniku na wodę. Przechowywać go w suchym miejscu.

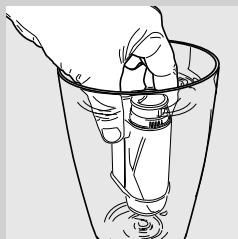

**2** Wyjąć filtr wody „INTENZA+” z opakowania, zanurzyć go w zimnej wodzie w pozycji pionowej (częścią otwartą do góry) i nacisnąć delikatnie na brzegi, aby wypuścić pęcherzyki powietrza.

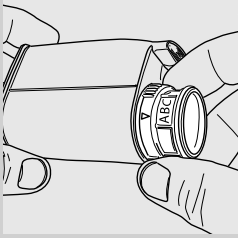

- 3** Ustawić filtr wody „INTENZA+” na podstawie dokonanych pomiarów (patrz poprzedni rozdział) i umieszczonych na podstawie filtra:  
 A = woda miękka – 1 lub 2 na pasku testowym  
 B = woda twarda (standard) – 3 na pasku testowym  
 C = woda bardzo twarda – 4 na pasku testowym

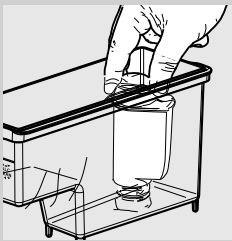

- 4** Włożyć filtr wody „INTENZA+” do pustego pojemnika na wodę. Pchnąć go do najniższego punktu.



- 5** Napełnić pojemnik na wodę świeżą wodą i włożyć go ponownie do urządzenia.

- 6** Za pomocą funkcji gorącej wody (patrz rozdział „Nalewanie gorącej wody”) nalać całą wodę znajdującą się w pojemniku.

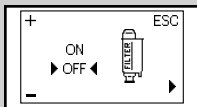
- 7** Ponownie napełnić pojemnik na wodę.



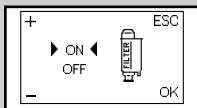

Żółty

- 8** Nacisnąć przycisk „” i przewinąć opcje, naciskając przycisk „” do momentu, gdy wyświetli się obraz przedstawiony z boku.



Żółty

- 9** Nacisnąć przycisk „”, aby wybrać „ON”, a następnie nacisnąć przycisk „”, aby zatwierdzić.

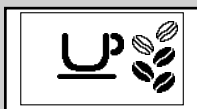

Zielony

- 10** Aby wyjść, nacisnąć przycisk „”. Wyświetlacz urządzenia pokazuje obraz przedstawiony z boku, a urządzenie jest gotowe do zaparzania.

W ten sposób urządzenie jest programowane w celu informowania użytkownika o konieczności wymiany filtra wody „INTENZA+”.

## Wymiana filtra wody „INTENZA+”

Jeżeli konieczna jest wymiana filtra wody „INTENZA+”, pojawia się symbol przedstawiony z boku.



Żółty

- 1 Wymienić filtr wody „INTENZA+” zgodnie z opisem zawartym w poprzednim rozdziale.

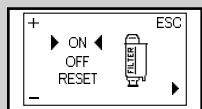

Żółty

- 2 Nacisnąć przycisk „ESC” i przewinąć opcje, naciskając przycisk „ESC” do momentu, gdy wyświetli się symbol przedstawiony z boku.

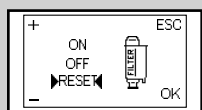

Żółty

- 3 Wybrać opcję „RESET”. Aby potwierdzić, nacisnąć przycisk „OK”.

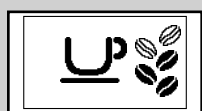

Zielony

- 4 Aby wyjść, nacisnąć przycisk „ESC”. Wyświetlacz urządzenia pokazuje obraz przedstawiony z boku, a urządzenie jest gotowe do zaparzania.

Urządzenie zostało zaprogramowane do pracy z nowym filtrem wody „INTENZA+”.

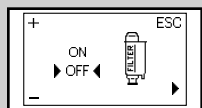

Żółty



### Uwaga:

Jeżeli filtr wody „INTENZA+” został już zainstalowany i użytkownik chce go wyjąć, ale nie wymienił, powinien wybrać opcję „OFF”.

Jeżeli nie ma filtra wody „INTENZA+”, należy włożyć do pojemnika mały biały filtr wyjęty wcześniej.

## REGULACJA

Urządzenie umożliwia wykonanie regulacji w celu zaparzenia jak najlepszej kawy.

### Saeco Adapting System

Kawa jest produktem naturalnym i jej cechy mogą zmieniać się w zależności od pochodzenia, rodzaju mieszanki i palenia. Urządzenie posiada system autoregulacji, który pozwala na stosowanie każdego typu kawy ziarnistej dostępnej w sprzedaży z wyjątkiem kawy karmelowej i aromatyzowanej.

Urządzenie automatycznie reguluje się po zaparzeniu kilku kaw, aby umożliwić uzyskanie jak najlepszego ekstraktu z kawy.

### Regulacja młynka ceramicznego

Ceramiczne młynki do kawy gwarantują idealny stopień mielenia i odpowiedni rozmiar ziaren dla każdego typu kawy.

Ta technologia zapewnia zachowanie pełnego aromatu oraz gwarantuje prawdziwy smak włoskiej kawy w każdej filiżance.



**Uwaga:**

**Młynec ceramiczny składa się z ruchomych elementów, które mogą być niebezpieczne. Nie wolno wkładać do niego palców lub innych przedmiotów. Wyregulować młynec ceramiczny tylko za pomocą kluczyka do regulacji mielenia.**

Młynki ceramiczne mogą być regulowane w celu dopasowania stopnia mielenia kawy do indywidualnych upodobań.



**Uwaga:**

**Pokrętko regulacji mielenia, umieszczone wewnątrz pojemnika na kawę ziarnistą, należy przekręcać tylko, kiedy młynec ceramiczny działa.**

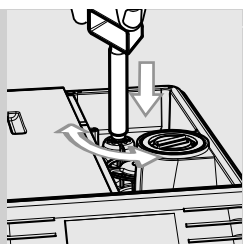

- 1 Nacisnąć i obrócić pokrętkę do regulacji mielenia umieszczone wewnątrz pojemnika na kawę ziarnistą każdorazowo tylko o jedną jednostkę. Użyć specjalnego klucza do regulacji młynka do kawy dołączonego do urządzenia. Różnicę w smaku można zauważyć po zaparzeniu 2-3 kaw.



- 2 Punkty odniesienia znajdujące się wewnątrz pojemnika na kawę ziarnistą wskazują nastawiony stopień mielenia. Można ustawić 5 różnych stopni mielenia, od położenia 1 do mielenia grubego i lekkiego smaku do położenia 2 do mielenia drobnego i mocnego smaku.

### Regulacja aromatu (intensywności kawy)



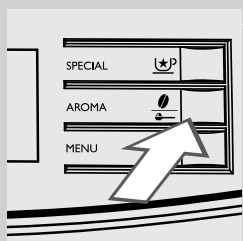



Można wybrać ulubioną mieszankę kawy i ustawić ilość kawy do zmielenia według indywidualnych upodobań. Można także wybrać funkcję kawy wstępnie zmielonej.

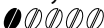

#### Uwaga:

Regulację należy wykonać przed wybraniem kawy.

Naciskając przycisk „”, można wybrać jedno z pięć ustawień. Po każdym naciśnięciu przycisku aromat zmienia się o jeden stopień, w zależności od wybranej ilości:

-  = aromat bardzo lekki
-  = aromat lekki
-  = aromat średni
-  = aromat mocny
-  = aromat super mocny
-  = kawa wstępnie zmielona

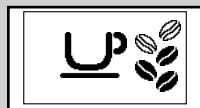

Zielony

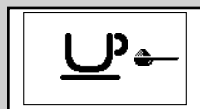

Zielony

### Regulacja dozownika kawy

Możliwa jest regulacja wysokości dozownika, aby lepiej dopasować go do wielkości używanych filiżanek.

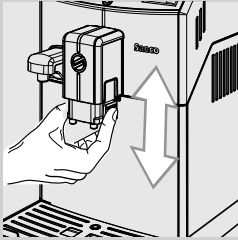

Aby wykonać regulację, należy podnieść lub obniżyć ręcznie dozownik, ustawiając palce tak, jak pokazano na rysunku.

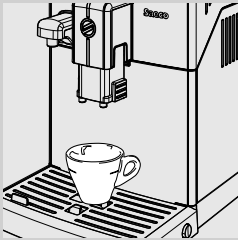

Zalecane pozycje:  
Jeżeli stosowane są małe filiżanki;

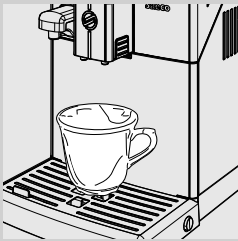

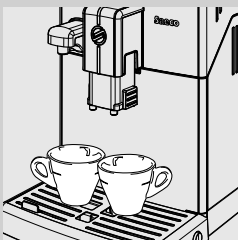

Jeżeli stosowane są duże kubki.



Pod dozownikiem można ustawić dwie filiżanki, aby zaparzyć równocześnie dwie kawy lub kawy espresso.

## Regulacja ilości kawy w filiżance

Urządzenie pozwala na regulację ilości parzonej kawy zgodnie z indywidualnymi gustami i wielkością filiżanek.

Po każdym naciśnięciu przycisku „” lub „” urządzenie zaparza zaprogramowaną ilość kawy. Do każdego przycisku przypisane jest parzenie produktu. Odbywa się ono niezależnie.

Poniższa operacja wyjaśnia programowanie przycisku „”.

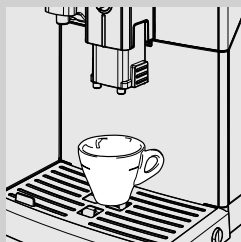

- 1 Ustawić filiżankę pod dozownikiem.

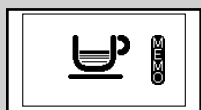

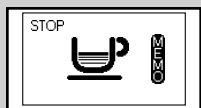

Zielony

- 2 Trzymać wciśnięty przycisk „” aż do pojawienia się symbolu „MEMO”, następnie zwolnić przycisk. W tym momencie urządzenie jest zaprogramowane. Urządzenie rozpoczyna zaparzenie kawy.



Zielony

- 3 Nacisnąć przycisk „” w momencie, gdy zostanie nalana odpowiednia ilość kawy.

W tym momencie przycisk „” jest zaprogramowany. Po każdym naciśnięciu przycisku urządzenie zaparzy taką samą ilość kawy espresso, jaka została zaprogramowana.



### Uwaga:

Wykonać powyższe operacje, aby zaprogramować przycisk „”.

Zawsze należy używać przycisku „”, aby przerwać zaparzenie kawy

po nalaniu wybranej ilości, również podczas programowania przycisku „”.



## PARZENIE KAWY I KAWY ESPRESSO

Przed zaparzeniem kawy należy sprawdzić, czy na panelu sterowania nie ma sygnalizacji oraz czy pojemnik na wodę i pojemnik na kawę ziarnistą są napełnione.

### Parzenie kawy i kawy espresso na bazie kawy ziarnistej

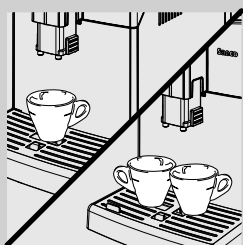

- 1 Ustawić 1 lub 2 filiżanki pod dozownikiem.

- 2 Aby zaparzyć jedną kawę espresso lub kawę, należy nacisnąć przycisk „☕” i wybrać odpowiedni aromat.

- 3 Nacisnąć przycisk „☕<sup>ESPRESSO</sup>”, aby zaparzyć kawę espresso, lub przycisk „☕<sup>MEMO</sup>”, aby zaparzyć kawę.

- 4 Aby zaparzyć jedną kawę espresso lub kawę, należy nacisnąć odpowiedni przycisk tylko jeden raz. Pojawi się symbol pokazany z boku.

- 5 Aby zaparzyć dwie kawy espresso lub dwie kawy, należy nacisnąć odpowiedni przycisk kolejno dwa razy. Pojawi się symbol pokazany z boku.



Zielony



Zielony

#### Uwaga:

W tym trybie pracy urządzenie automatycznie rozpocznie mielenie i dozowanie odpowiedniej ilości kawy. Przygotowanie dwóch kaw espresso lub dwóch kaw wymaga dwóch cykli mielenia i dwóch cykli parzenia, które są automatycznie wykonywane przez urządzenie.

- 6 Po zakończeniu cyklu wstępnego parzenia kawa zacznie wypływać z dozownika.

- 7 Parzenie kawy zostanie automatycznie przerwane, kiedy ustawiony poziom zostanie osiągnięty. Istnieje jednak możliwość wcześniejszego przerwania parzenia kawy poprzez naciśnięcie przycisku „☕<sup>MEMO</sup>”.

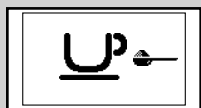

Zielony

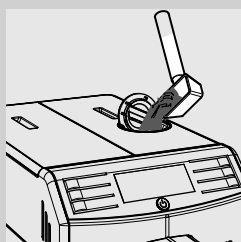

## Parzenie kawy i kawy espresso na bazie kawy wstępnie zmielonej

Ta funkcja pozwala na stosowanie kawy wstępnie zmielonej.

Funkcja kawy wstępnie zmielonej umożliwia zaparzenie tylko jednej kawy na raz.



**1** Nacisnąć przycisk „”, aby wybrać funkcję kawy wstępnie zmielonej.

**2** Podnieść pokrywę odpowiedniej przegródki i dodać jedną miarkę kawy wstępnie zmielonej.  
Stosować tylko miarkę załączoną do urządzenia, następnie założyć pokrywkę przegródki na kawę wstępnie zmieloną.



### Uwaga:

**Do przegródki na kawę wstępnie zmieloną wsypywać tylko kawę wstępnie zmieloną. Wprowadzanie innych substancji lub przedmiotów może spowodować poważne uszkodzenie urządzenia. Uszkodzenia te nie są objęte gwarancją.**

**3** Nacisnąć przycisk „”, aby zaparzyć kawę espresso, lub przycisk „”, aby zaparzyć kawę. Rozpocznie się cykl parzenia.

**4** Po zakończeniu cyklu wstępnego parzenia kawa zacznie wypływać z dozownika.

**5** Parzenie kawy zostanie automatycznie przerwane, kiedy ustawiony poziom zostanie osiągnięty. Istnieje jednak możliwość wcześniejszego przerwania parzenia kawy poprzez naciśnięcie przycisku „”.

Po zakończeniu parzenia urządzenie powraca do menu głównego.

Aby zaparzyć kolejne kawy na bazie kawy wstępnie zmielonej, należy powtórzyć czynności opisane powyżej.



### Uwaga:

Jeżeli do przegródki na kawę wstępnie zmieloną nie zostanie wsypana kawa wstępnie zmielona, zostanie nalana tylko woda.

Jeżeli dawka jest zbyt duża lub jeżeli zostaną wsypane 2 lub więcej miarek kawy, urządzenie nie naleje produktu, a kawa mielona zostanie usunięta do kasetki na fusy.

## DZBANEK NA MLEKO

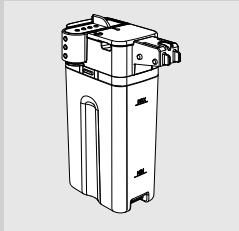

W niniejszym rozdziale przedstawiono, w jaki sposób należy korzystać z dzbanka na mleko w celu przygotowania cappuccino lub spienienia mleka.



### Uwaga:

Przed użyciem dzbanka na mleko należy go dokładnie wyczyścić zgodnie z opisem zawartym w rozdziale „Czyszczenie i konserwacja”.

Zalecamy napełnienie dzbanka zimnym mlekiem (~5°C / 41°F) o zawartości białka co najmniej 3%, aby zapewnić dobrą jakość cappuccino. Można stosować mleko pełnotłuste lub odtłuszczone, w zależności od indywidualnych upodobań.



### Uwaga:

**Używać tylko z mlekiem lub wodą do czyszczenia.**

## Napełnianie dzbanka na mleko

Dzbanek na mleko można napełnić przed użyciem lub w trakcie używania.

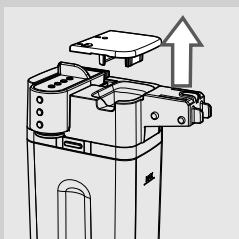

- 1 Podnieść pokrywkę dzbanka tak, jak przedstawiono na ilustracji.

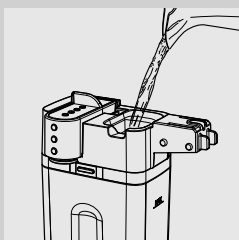

- 2 Wlać mleko do dzbanka: mleko musi znajdować się między poziomem minimalnym (MIN) i poziomem maksymalnym (MAX) oznaczonym na dzbanku.

- 3 Dzbanek na mleko jest gotowy do użycia.

### Wkładanie dzbanka na mleko

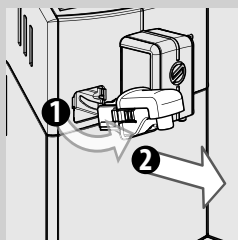

- 1** Jeżeli dozownik wody jest zainstalowany, należy go zdjąć zgodnie z opisem na ilustracji:
  - Nacisnąć dwa przyciski boczne, aby odblokować dozownik i lekko go podnieść;
  - Pociągnąć za dozownik wody, aby go wyjąć.

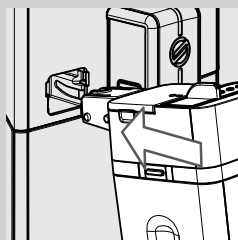

- 2** Delikatnie nachylić dzbanek na mleko. Włożyć go całkowicie do prowadnic w urządzeniu.

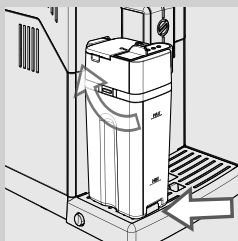

- 3** Nacisnąć dzbanek i obrócić go w dół, następnie zaczepić o tacę ociekową. Nie wciskać dzbanka na siłę.

### Wymywanie dzbanka na mleko

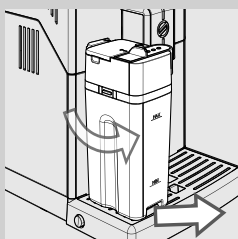

- 1** Obrócić dzbanek do góry, aż odcepi się od wkładki umieszczonej w tacy ociekowej. Następnie wyjąć go.

### Opróżnianie dzbanka na mleko

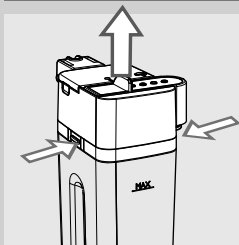

- 1 Nacisnąć przyciski zwalniające, aby zdjąć górną część dzbanka.

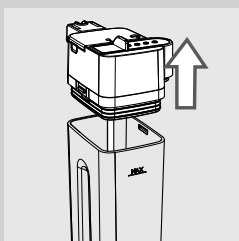

- 2 Podnieść górną część dzbanka. Opróżnić dzbanek na mleko i odpowiednio go wyczyścić.



**Uwaga:**

po każdym użyciu należy wyczyścić dzbanek na mleko zgodnie z opisem przedstawionym w rozdziale „Czyszczenie i konserwacja”.

## PARZENIE CAPPUCCINO



### Uwaga:

**Niebezpieczeństwo poparzeń! Na początku parzenia mleko i para może przez chwilę przyskać. Niebezpieczeństwo poparzeń! Przed wyjęciem dzbanka na mleko należy poczekać na zakończenie cyklu.**

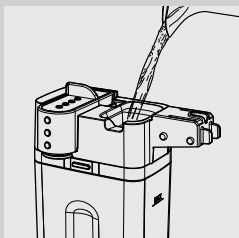

- 1 Napełnić dzbanek mlekiem. Mleko musi znajdować się między poziomem minimalnym (MIN) i poziomem maksymalnym (MAX) oznaczonym na dzbanku.



### Uwaga:

Stosować zimne mleko (~5°C / 41°F) o zawartości białka co najmniej 3%, aby zapewnić jak najlepszą jakość cappuccino. Można stosować mleko pełnotłuste lub odtłuszczone, w zależności od indywidualnych upodobań.

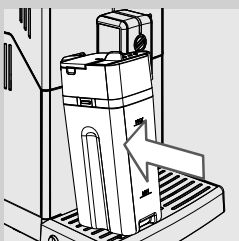

- 2 Włożyć dzbanek do urządzenia.

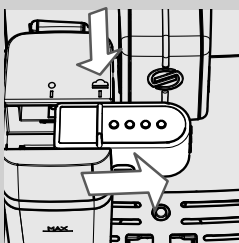

- 3 Wyjąć dozownik dzbanka poprzez obrócenie go w prawo aż do symbolu "☼".



### Uwaga:

Jeżeli dozownik dzbanka nie zostanie całkowicie wyciągnięty, może wydobywać się para, a mleko może nie zostać prawidłowo spienione.

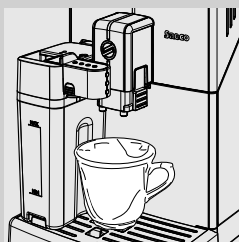

- 4 Ustawić filiżankę pod dozownikiem.

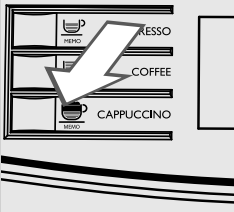

**5** Nacisnąć przycisk „”, aby rozpocząć nalewanie.

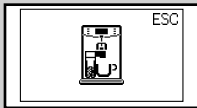

Zielony

**6** Urządzenie przypomina, że należy włożyć dzbanek i wyjąć dozownik dzbanka.

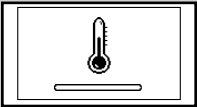

Żółty

**7** Urządzenie potrzebuje czasu na wstępne nagrzanie. W tej fazie wyświetlany jest symbol przedstawiony z boku.



Zielony

**8** Po wyświetleniu symbolu przedstawionego z boku urządzenie nalewa mleko. Aby przerwać nalewanie, należy nacisnąć przycisk „”.



Zielony

**9** Po zakończeniu nalewania spienionego mleka urządzenie naleje kawę. Aby przerwać nalewanie, należy nacisnąć przycisk „”.

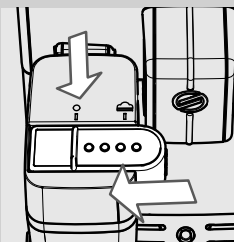

**10** Włożyć dozownik dzbanka poprzez wsunięcie go aż do symbolu „”.



**Uwaga:**

Po użyciu dzbanka na mleko należy go wyczyścić zgodnie z opisem zawartym w rozdziale „Czyszczenie i konserwacja”.

Można przygotować cappuccino na bazie kawy wstępnie zmielonej. Nacisnąć przycisk „”, aby wybrać kawę wstępnie zmieloną, i wyspać ją do przegródki.

### Regulacja ilości cappuccino w filiżance

Po każdym naciśnięciu przycisku „MEMO” urządzenie nalewa do filiżanki ustaloną ilość cappuccino.

Urządzenie pozwala na regulację ilości parzonego cappuccino zgodnie z indywidualnymi upodobaniami i wielkością filiżanek.



- 1 Napełnić dzbanek na mleko i ustawić go w urządzeniu.
- 2 Wyjąć dozownik dzbanka poprzez obrócenie go w prawo aż do symbolu „☰”. Ustawić filiżankę pod dozownikiem.

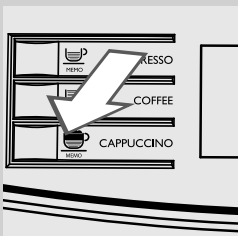

- 3 Trzymać wciśnięty przycisk „MEMO” aż do pojawienia się symbolu „MEMO” na wyświetlaczu, następnie zwolnić przycisk. W tym momencie urządzenie jest programowane.

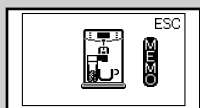

Zielony

- 4 Urządzenie przypomina, że należy włożyć dzbanek i wyjąć dozownik dzbanka.

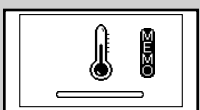

Żółty

- 5 Urządzenie potrzebuje czasu na wstępne nagrzanie. W tej fazie wyświetlany jest symbol przedstawiony z boku.



Zielony

- 6 Gdy w urządzeniu pojawi się symbol przedstawiony z boku, oznacza to, że rozpoczyna się nalewanie spienionego mleka do filiżanki. Po nalaniu odpowiedniej ilości spienionego mleka należy nacisnąć przycisk „MEMO”.



Zielony

- 7 Po zakończeniu nalewania spienionego mleka urządzenie rozpoczyna parzenie kawy. Po nalaniu odpowiedniej ilości należy nacisnąć przycisk „MEMO”.

W tym momencie przycisk „MEMO” jest zaprogramowany. Po każdym naciśnięciu urządzenie naleje zaprogramowaną ilość cappuccino.



## SPIENIANIE MLEKA

**Uwaga:**

**Niebezpieczeństwo poparzeń! Na początku parzenia mleko i para może przez chwilę pryskać. Niebezpieczeństwo poparzeń! Przed wyjęciem dzbanka na mleko należy poczekać na zakończenie cyklu.**

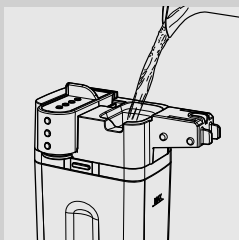

- 1 Napełnić dzbanek mlekiem. Mleko musi znajdować się między poziomem minimalnym (MIN) i poziomem maksymalnym (MAX) oznaczonym na dzbanku.

**Uwaga:**

Stosować zimne mleko (~5°C / 41°F) o zawartości białka co najmniej 3%, aby zapewnić jak najlepszą jakość cappuccino. Można stosować mleko pełnotłuste lub odtłuszczone, w zależności od indywidualnych upodobań.

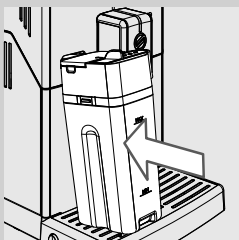

- 2 Włożyć dzbanek do urządzenia.

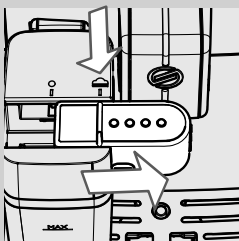

- 3 Wyjąć dozownik dzbanka poprzez obrócenie go w prawo aż do symbolu "☕":

**Uwaga:**

Jeżeli dozownik dzbanka nie zostanie całkowicie wyciągnięty, może wydobywać się para, a mleko może nie zostać prawidłowo spienione.

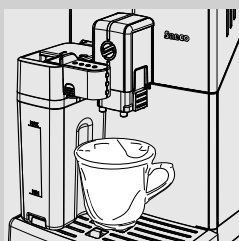

- 4 Ustawić filiżankę pod dozownikiem.

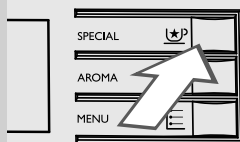

Zielony

- 5** Nacisnąć przycisk „”. Na wyświetlaczu urządzenia pojawi się obraz pokazany z boku.



- 6** Nacisnąć przycisk „”, aby wybrać spienione mleko.

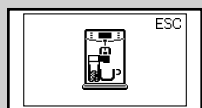

Zielony

- 7** Urządzenie przypomina, że należy włożyć dzbanek i wyjąć dozownik dzbanka.

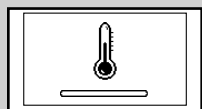

Żółty

- 8** Urządzenie potrzebuje czasu na wstępne nagrzanie. W tej fazie wyświetlany jest symbol przedstawiony z boku.



Zielony

- 9** Urządzenie nalewa do filiżanki domyślnie ustawioną ilość spienionego mleka. Aby przerwać nalewanie, należy nacisnąć przycisk „”.

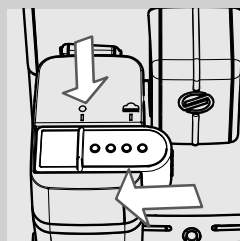

- 10** Włożyć dozownik dzbanka poprzez wsunięcie go aż do symbolu „”.

**Uwaga:**

Po użyciu dzbanka na mleko należy go wyczyścić zgodnie z opisem zawartym w rozdziale „Czyszczenie i konserwacja”.

## Regulacja ilości spienionego mleka w filiżance

Po każdym wybraniu tej funkcji urządzenie nalewa do filiżanki ustaloną ilość spienionego mleka. Urządzenie pozwala na regulację ilości spienionego mleka zgodnie z indywidualnymi upodobaniami i wielkością filiżanek.

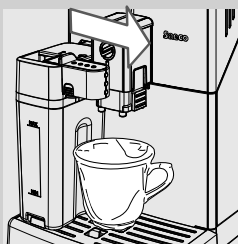

**1** Napełnić dzbanek na mleko i ustawić go w urządzeniu.

**2** Wyjąć dozownik dzbanka poprzez obrócenie go w prawo aż do symbolu „☰”. Ustawić filiżankę pod dozownikiem.

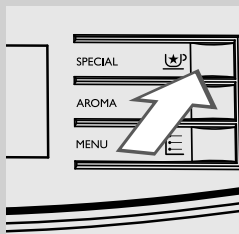

**3** Nacisnąć przycisk „☰”. Na wyświetlaczu urządzenia pojawi się obraz pokazany z boku.



Zielony

**4** Aby wybrać spienione mleko, należy trzymać wciśnięty przycisk „☰” aż do pojawienia się symbolu „MEMO” na wyświetlaczu, następnie zwolnić przycisk. W tym momencie urządzenie jest programowane.

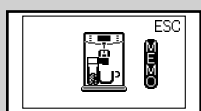

Zielony

**5** Urządzenie przypomina, że należy włożyć dzbanek i wyjąć dozownik dzbanka.

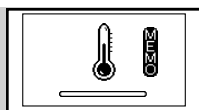

Żółty



Zielony

**6** Urządzenie potrzebuje czasu na wstępne nagrzanie. W tej fazie wyświetlany jest symbol przedstawiony z boku.

**7** Po nalaniu odpowiedniej ilości spienionego mleka należy nacisnąć przycisk „”.

W tym momencie przycisk „spienionego mleka” jest zaprogramowany. Po każdym naciśnięciu urządzenie naleje zaprogramowaną ilość spienionego mleka.

## NALEWANIE GORĄCEJ WODY



**Uwaga:**

**Niebezpieczeństwo poparzeń! Na początku parzenia gorąca woda i para może przez chwilę pryskać. Niebezpieczeństwo poparzeń! Przed wyjęciem dozownika wody należy poczekać na zakończenie cyklu.**

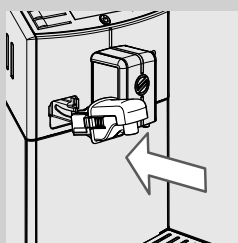

**1** Pochylić lekko dozownik wody i włożyć go całkowicie do prowadnic w urządzeniu.

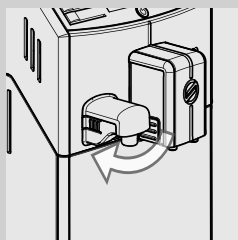

**2** Nacisnąć dozownik wody i obrócić go w dół, następnie zacześcić w urządzeniu zgodnie z opisem na ilustracji.

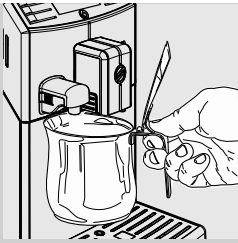

**3** Ustawić pojemnik pod dozownikiem gorącej wody.

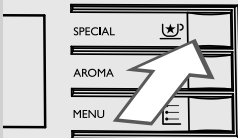

**4** Nacisnąć przycisk „☕”<sup>1</sup>. Na wyświetlaczu urządzenia pojawi się obraz pokazany z boku.



**5** Nacisnąć przycisk „☕”<sup>2</sup>, aby rozpocząć nalewanie.

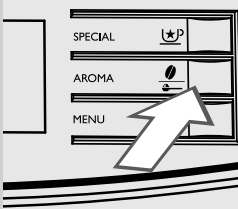

**6** Wyświetlony zostanie symbol przedstawiony z boku. Urządzenie sygnalizuje, że należy zainstalować dozownik wody. Sprawdzić, czy dozownik wody jest prawidłowo zainstalowany. Nacisnąć „☕”<sup>3</sup>, aby potwierdzić. Urządzenie rozpoczyna nalewanie gorącej wody.

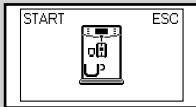

**7** Urządzenie potrzebuje czasu na wstępne nagrzanie. W tej fazie wyświetlany jest symbol przedstawiony z boku.

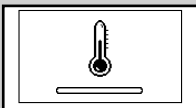

**8** Nalać odpowiednią ilość gorącej wody. Aby przerwać nalewanie gorącej wody, należy nacisnąć przycisk „☕”<sup>4</sup>.



## CZYSZCZENIE I KONSERWACJA

### Codziennie czyszczenie urządzenia



#### Ostrzeżenie:

regularne czyszczenie i konserwacja urządzenia są niezbędne do zapewnienia długiego okresu użytkowania urządzenia. Urządzenie jest stale narażone na działanie wilgoci, kawy i kamienia!

W niniejszym rozdziale przedstawiono w sposób szczegółowy, jakie czynności należy wykonać i z jaką częstotliwością. Niewykonanie tych czynności spowoduje awarię urządzenia. W takim wypadku naprawa NIE jest objęta gwarancją.



#### Uwaga:

- Do czyszczenia urządzenia stosować miękką ściereczkę zwilżoną w wodzie.
- W zmywarce można myć kratkę na filiżanki i wszystkie elementy dzbanka. Wszystkie inne elementy należy myć w ciepłej wodzie.
- Nie zanurzać urządzenia w wodzie.
- Do czyszczenia urządzenia nie wolno używać alkoholu, rozpuszczalników i/lub ostrych przedmiotów.
- Nie suszyć urządzenia i/lub jego elementów w piecyku mikrofalowym i/lub w tradycyjnym piecu.

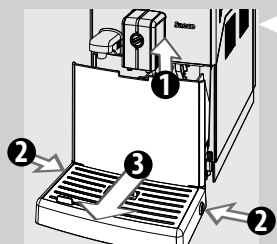

- 1** Codziennie, kiedy urządzenie jest włączone, należy opróżnić i wyczyścić kasetkę na fusy i tacę ociekową.
  - 1 Podnieść dozownik kawy;
  - 2 Nacisnąć przyciski boczne;
  - 3 Wyjąć tacę ociekową.

Pozostałe czynności konserwacyjne mogą być wykonywane, tylko jeżeli urządzenie jest wyłączone i odłączone od zasilania elektrycznego.

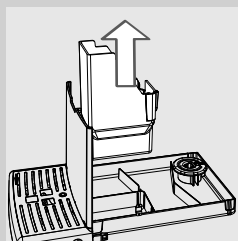

- 2** Zdjąć kasetkę na fusy i opróżnić ją.
- 3** Opróżnić i umyć tacę ociekową.

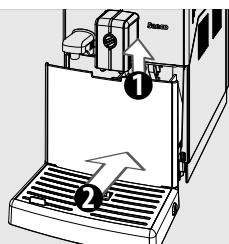

- 4** Włożyć kasetkę na fusy do tacy ociekowej, następnie umieścić tacę w urządzeniu.

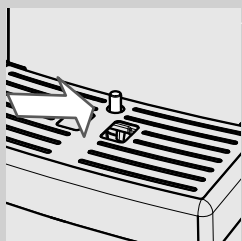

**Uwaga:**

Tacę ociekową i kasetkę na fusy należy opróżnić również wtedy, gdy wskaźnik pełnej tacy ociekowej jest podniesiony.

---

### Codzienne czyszczenie pojemnika na wodę

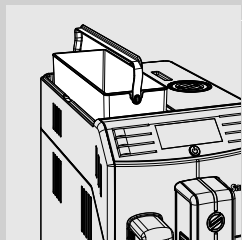

- 1** Wyjąć mały biały filtr lub filtr wody „INTENZA+” (jeżeli jest zamontowany) z pojemnika i umyć go w świeżej wodzie.
- 2** Włożyć mały biały filtr lub filtr wody „INTENZA+” (jeżeli jest zamontowany) w odpowiednie miejsce, lekko go dociskając i przekręcając.
- 3** Napęlnić pojemnik świeżą wodą.

### Codzienne czyszczenie dzbanka na mleko

Należy pamiętać o czyszczeniu dzbanka na mleko codziennie i po każdym użyciu, aby zapewnić higienę i przygotowanie spienionego mleka o idealnej konsystencji.

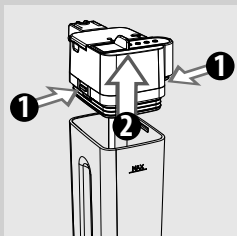

**Uwaga:**

**Niebezpieczeństwo poparzeń! Na początku parzenia gorąca woda i para może przez chwilę przyskać. Niebezpieczeństwo poparzeń! Przed wyjęciem dzbanka na mleko należy poczekać na zakończenie cyklu.**

**1** Nacisnąć przyciski zwalniające, aby zdjąć górną część dzbanka.

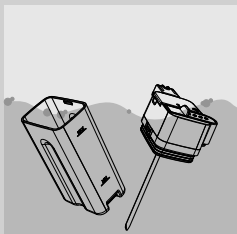

**2** Opłukać górną część dzbanka i dzbanek na mleko w ciepłej wodzie. Usunąć resztki mleka.

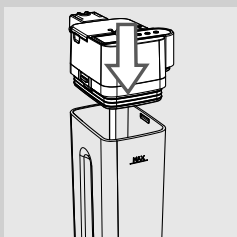

**3** Włożyć górną część dzbanka na mleko i sprawdzić, czy jest dobrze zamocowana.

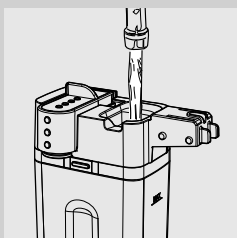

**4** Zdjąć pokrywkę i nappełnić dzbanek na mleko świeżą wodą do poziomu MAX.



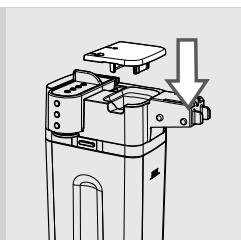

5 Założyć pokrywkę na dzbanek na mleko.

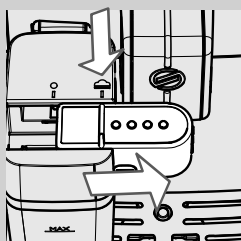

6 Wyjąć dozownik dzbanka poprzez obrócenie go w prawo aż do symbolu „☰”.

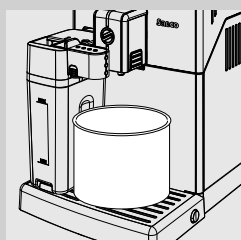

7 Ustawić pojemnik pod dozownikiem.

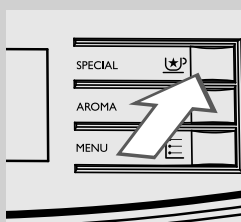

8 Nacisnąć przycisk „☰”<sup>1</sup>. Na wyświetlaczu urządzenia pojawi się obraz pokazany z boku.



Zielony

9 Nacisnąć przycisk „☰”<sup>2</sup>, aby wybrać spienione mleko.



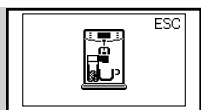

Zielony

**10** Urządzenie przypomina, że należy włożyć dzbanek i wyjąć dozownik dzbanka.

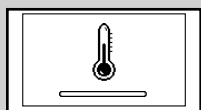

Żółty

**11** Urządzenie potrzebuje czasu na wstępne nagrzanie. W tej fazie wyświetlany jest symbol przedstawiony z boku.



Zielony

**12** Po zakończeniu nalewania mycie jest zakończone.

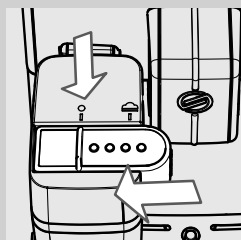

**13** Włożyć dozownik dzbanka poprzez wsunięcie go aż do symbolu „●”. Wyjąć dzbanek na mleko i opróżnić go.

### Cotygodniowe czyszczenie urządzenia

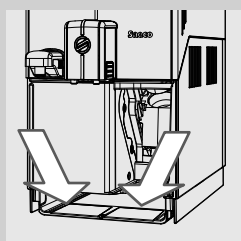

**1** Wyczyścić miejsce tacy ociekowej.

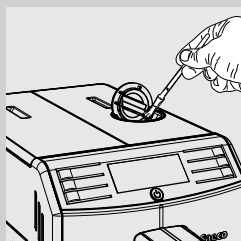

**2** Wyczyścić załączonym pędzelkiem przegródkę na kawę wstępnie zmieloną.

### Cotygodniowe czyszczenie dzbanka na mleko

Cotygodniowe czyszczenie jest dokładniejsze, ponieważ usuwane są wszelkie resztki mleka z dozownika.

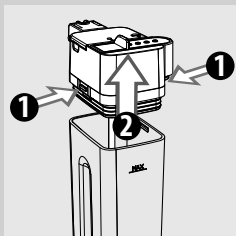

**1** Nacisnąć przyciski zwalniające, aby zdjąć górną część dzbanka.

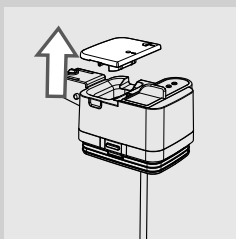

**2** Zdjąć pokrywkę.

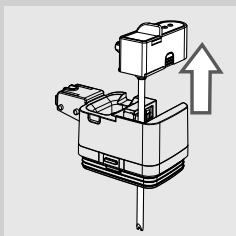

**3** Podnieść dozownik, aby wyjąć go z górnej części dzbanka. Dozownik dzbanka składa się z pięciu części, które należy zdjąć. Każda część jest oznaczona wielką literą (A, B, C, D, E) tak, jak przedstawiono na ilustracjach poniżej.

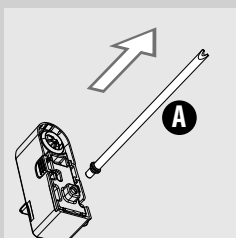

**4** Wyjąć rurkę zasysającą z złączką (A) z przystawki do spieniania mleka.

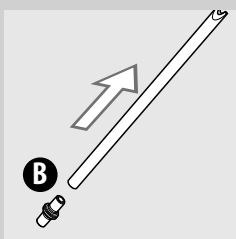

**5** Wyjąć złączkę (B) z rurki zasysającej.

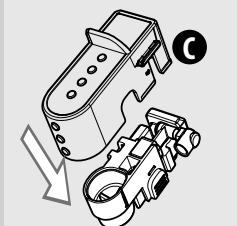

**6** Odczepić pokrywę (C) od dozownika dzbanka na mleko, naciskając w dół i wywierając lekki nacisk z boków.

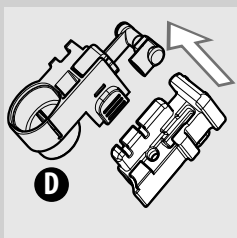

**7** Zdjąć elementy tak, jak przedstawiono na ilustracji.

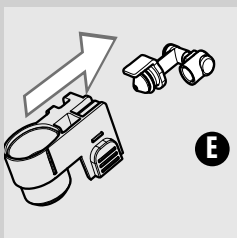

**8** Wyjąć złączkę (E) ze spieniacza mleka, pociągając ją na zewnątrz.

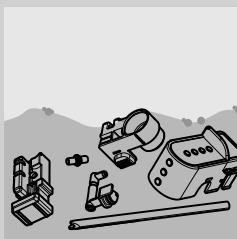

**9** Dokładnie wyczyścić wszystkie elementy w letniej wodzie.



**Uwaga:**



Poszczególne elementy można również umyć w zmywarce do naczyń.

**10** Zamontować wszystkie elementy w odwrotnej kolejności.

### Cotygodniowe czyszczenie bloku kawy

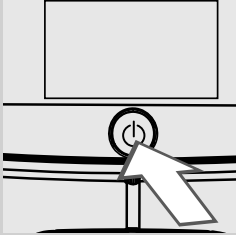
Blok kawy należy czyścić za każdym razem, kiedy pojemnik na kawę ziarnistą jest napełniany, lub przynajmniej raz na tydzień.



- 1 Wyłączyć urządzenie poprzez naciśnięcie przycisku „”. Poczekać, aż przycisk „” zacznie migać, i wyjąć wtyczkę kabla zasilającego.

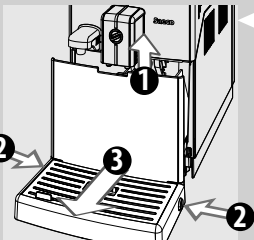

- 2 Podnieść dozownik kawy i wyjąć tacę ociekową oraz kasetkę na fusy poprzez naciśnięcie bocznych przycisków. Dopiero teraz można otworzyć drzwiczki serwisowe.

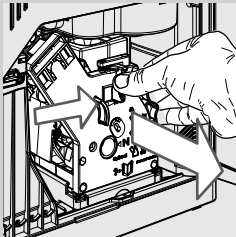

- 3 Aby wyjąć blok kawy, należy nacisnąć przycisk „PUSH” i pociągnąć za uchwyt. Wyjąć go poziomo, nie obracając.

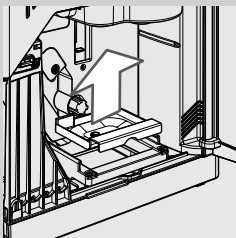

- 4 Wyjąć kasetkę na kawę i starannie ją umyć.

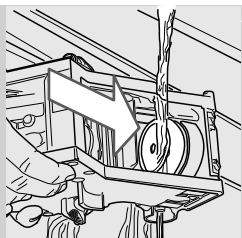

**5** Umyć dokładnie blok kawy w letniej wodzie. Umyć starannie górny filtr.



**Ostrzeżenie:**  
**do czyszczenia bloku kawy nie wolno używać detergentów ani mydła.**

**6** Poczekać, aż blok kawy całkowicie wyschnie na powietrzu.

**7** Dokładnie wyczyścić wewnętrzną część urządzenia, używając miękkiej ściereczki zwilżonej w wodzie.

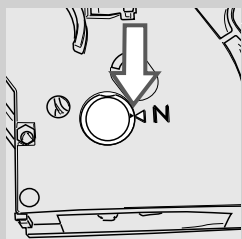

**8** Sprawdzić, czy blok kawy znajduje się w pozycji spoczynku. Dwa punkty odniesienia muszą się na siebie nakładać. Jeżeli nie, należy wykonać czynności opisane w punktach 9-10.

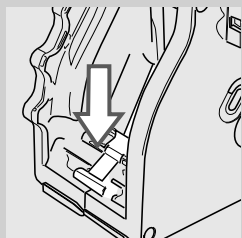

**9** Delikatnie nacisnąć w dół dźwignę, aż dotknie podstawy bloku kawy i nałożą się na siebie dwa punkty odniesienia umieszczone z boku bloku.

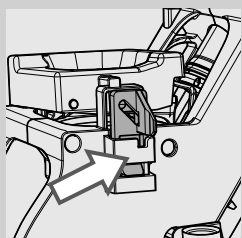

**10** Sprawdzić, czy haczyk blokujący blok kawy jest w prawidłowym położeniu. Aby to sprawdzić, należy mocno wcisnąć przycisk „PUSH”, aż słychać będzie zatrzaśnięcie. Sprawdzić, czy haczyk dotyka samego czubka. Jeżeli nie, należy spróbować jeszcze raz.

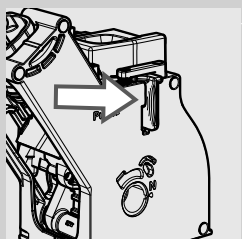

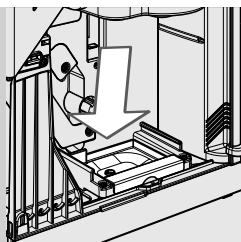

- 11** Włożyć kasetkę na kawę w odpowiednie miejsce i sprawdzić, czy jest prawidłowo ustawiona.



**Uwaga:**

Jeżeli kasetka na kawę zostanie włożona nieprawidłowo, blok kawy może nie zmieścić się w urządzeniu.

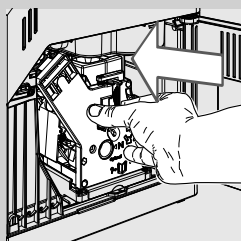

- 12** Umieścić ponownie blok kawy w odpowiedniej wnęce i zaczepić go, nie wciskając przycisku „PUSH”.

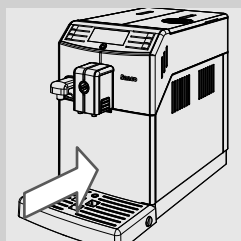

- 13** Włożyć kasetkę na fusy i tacę ociekową do urządzenia, a następnie zamknąć drzwiczki serwisowe.

### Comiesięczne czyszczenie dzbanka na mleko

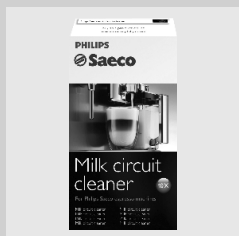

Do comiesięcznego cyklu czyszczenia zalecamy użycie systemu czyszczenia obwodu mleka „Saeco Milk Circuit Cleaner” w celu usunięcia wszelkich resztek mleka z obwodu. „Saeco Milk Circuit Cleaner” jest do nabycia oddzielnie. Więcej informacji można znaleźć na stronie dotyczącej środków do konserwacji urządzenia.



#### Uwaga:

**Niebezpieczeństwo poparzeń! Na początku parzenia gorąca woda i para może przez chwilę przyskać. Niebezpieczeństwo poparzeń! Przed wyjęciem dzbanka na mleko należy poczekać na zakończenie cyklu.**



#### Uwaga:

Przed rozpoczęciem operacji należy upewnić się, czy pojemnik na wodę jest napełniony do poziomu MAX.

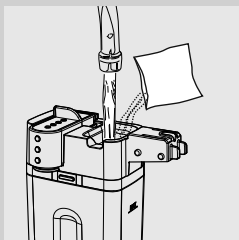

**1** Napełnić dzbanek na mleko wodą do poziomu maksymalnego (MAX).

**2** Wsypać do dzbanka na mleko środek do czyszczenia i poczekać, aż całkowicie się rozpuści.

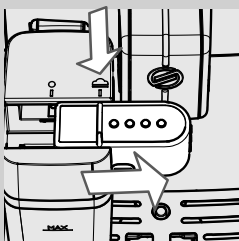

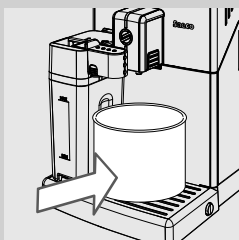

**3** Włożyć dzbanek do urządzenia. Wyjąć dozownik dzbanka poprzez obrócenie go w prawo aż do symbolu „▲”.



**4** Ustawić pojemnik pod dozownikiem.

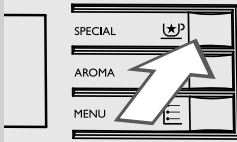



- 5** Nacisnąć przycisk „”. Na wyświetlaczu urządzenia pojawi się obraz pokazany z boku.



- 6** Nacisnąć przycisk „”, aby wybrać spienione mleko.



- 7** Urządzenie przypomina, że należy włożyć dzbanek i wyjąć dozownik dzbanka.



- 8** Urządzenie potrzebuje czasu na wstępne nagrzanie. W tej fazie wyświetlany jest symbol przedstawiony z boku.

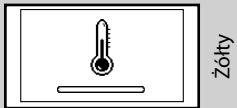

- 9** Po zakończeniu nalewania należy powtórzyć czynności od punktu 5 do punktu 8, do momentu całkowitego opróżnienia dzbanka.



**Uwaga:**

**Nie wolno pić roztworu nalanego w tym procesie.**

- 10** Włożyć dozownik dzbanka poprzez wsunięcie go aż do symbolu „”. Wyjąć dzbanek na mleko.

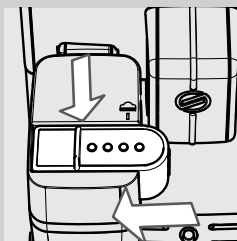

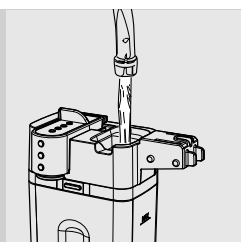

**11** Wyjąć dzbanek na mleko i pojemnik z urządzenia.

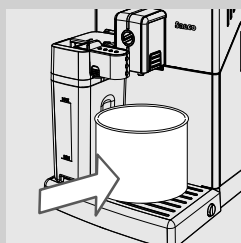

**12** Oplukać i napełnić dzbanek na mleko świeżą wodą do poziomu MAX.

**13** Włożyć dzbanek na mleko do urządzenia. Wyjąć dozownik dzbanka poprzez obrócenie go w prawo aż do symbolu „☕”. Ustawić pojemnik pod dozownikiem, aby rozpocząć cykl płukania.

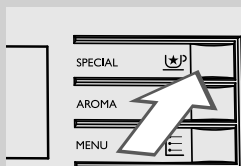

Zielony

**14** Nacisnąć przycisk „☕”. Na wyświetlaczu urządzenia pojawi się obraz pokazany z boku.



**15** Nacisnąć przycisk „☕”, aby wybrać spienione mleko.

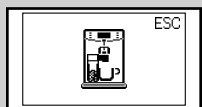

Zielony

**16** Urządzenie przypomina, że należy włożyć dzbanek i wyjąć dozownik dzbanka.

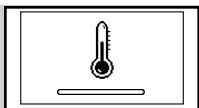

Żółty



Zielony

**17** Urządzenie potrzebuje czasu na wstępne nagrzanie. W tej fazie wyświetlany jest symbol przedstawiony z boku.

**18** Po zakończeniu nalewania należy powtórzyć czynności od punktu 13 do punktu 16, do momentu całkowitego opróżnienia dzbanka.

**19** Wyjąć dzbanek na mleko i pojemnik z urządzenia. Powtórzyć jeszcze raz czynności od punktu 11 do punktu 16.

**20** Zdjąć i umyć dzbanek na mleko zgodnie z opisem zawartym w rozdziale „Cotygodniowe czyszczenie dzbanka na mleko”.

### Comiesięczne smarowanie bloku kawy

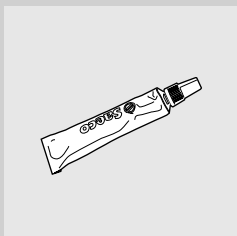

Należy smarować blok kawy po zaparzeniu około 500 kaw lub raz na miesiąc.

Smar do smarowania bloku kawy można zakupić oddzielnie. Więcej informacji można znaleźć na stronie dotyczącej środków do konserwacji urządzenia w niniejszej instrukcji obsługi.



#### Ostrzeżenie:

**przed rozpoczęciem smarowania bloku kawy należy go umyć w świeżej wodzie i pozostawić do wyschnięcia zgodnie z opisem zawartym w rozdziale „Cotygodniowe czyszczenie bloku kawy”.**

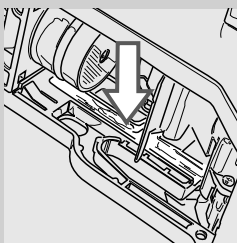

**1** Nakładać smar w sposób jednolity na obie prowadnice boczne.

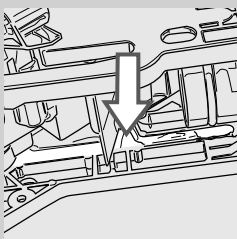

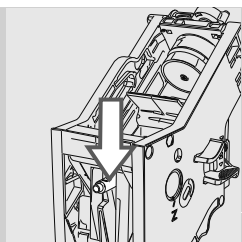

**2** Nasmarować również wałek.

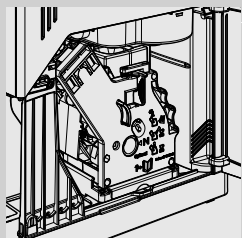
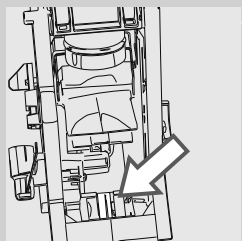

**3** Włożyć blok kawy w odpowiednie miejsce aż do zatrzaśnięcia (patrz rozdział „Cotygodniowe czyszczenie bloku kawy”).

**4** Zamknąć drzwiczki serwisowe i włożyć tacę ociekową oraz kasetkę na fusy.

### Comiesięczne czyszczenie bloku kawy przy pomocy pastylek odtłuszczających



Oprócz cotygodniowego czyszczenia zalecamy wykonywanie cyklu czyszczenia przy pomocy pastylek odtłuszczających po zaparzeniu około 500 kaw lub raz na miesiąc. Ta czynność uzupełnia proces konserwacji bloku kawy.

Pastyłki odtłuszczające są do nabycia oddzielnie. Więcej informacji można znaleźć na stronie dotyczącej środków do konserwacji urządzenia w niniejszej instrukcji obsługi.

**!** **Ostrzeżenie:**

**pastylki odtłuszczające mogą być używane tylko do czyszczenia. Nie można ich używać do odwapniania. Do odwapniania należy stosować odwapniacz Saeco zgodnie z procedurą przedstawioną w rozdziale „Odwapnianie”.**



**1** Ustawić pojemnik pod dozownikiem.

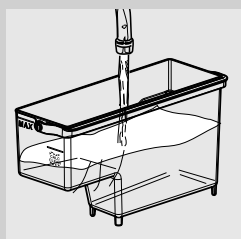

**2** Napełnić pojemnik na wodę świeżą wodą do poziomu „MAX”.

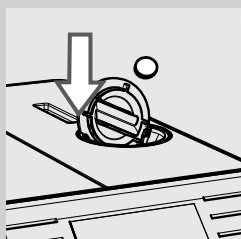

**3** Włożyć pastylkę odtłuszczającą do przegródki na kawę wstępnie zmieloną.

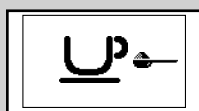

Zielony

**4** Nacisnąć przycisk „☕/” aby wybrać funkcję kawy wstępnie zmielonej, nie dodając kawy mielonej do przegródki.

**5** Nacisnąć przycisk „☕”, aby rozpocząć cykl parzenia kawy.

**6** Poczekać, aż urządzenie naleje pół filiżanki wody.

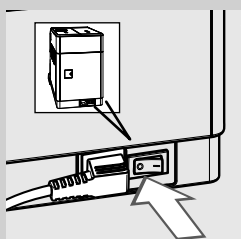

**7** Ustawić wyłącznik główny umieszczony z tyłu urządzenia w położeniu „0”.

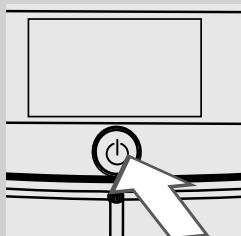

**8** Poczeekać około 15 minut, aż zadziała roztwór. Wylać nalaną wodę.

**9** Ustawić wyłącznik główny umieszczony z tyłu urządzenia w położeniu „I”. Aby włączyć urządzenie, należy nacisnąć przycisk „I”. Poczekać na zakończenie automatycznego cyklu płukania.

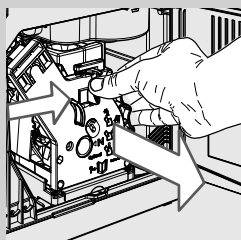

**10** Wyjąć tacę ociekową i kasetkę na fusy, opróżnić je i otworzyć drzwiczki serwisowe. Wyjąć blok kawy.

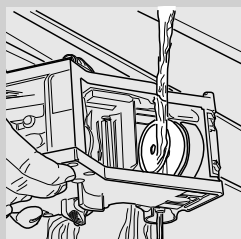

**11** Umyć dokładnie blok kawy w świeżej wodzie.

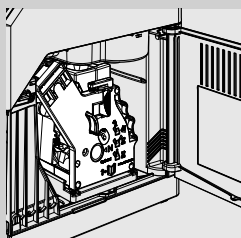

**12** Po przepłukaniu bloku kawy należy włożyć go ponownie w odpowiednie miejsce do momentu zaczepienia (patrz rozdział „Cotygodniowe czyszczenie bloku kawy”). Włożyć tacę ociekową i kasetkę na fusy. Zamknąć drzwiczki serwisowe.

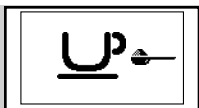

Zielony

**13** Nacisnąć przycisk „”, aby wybrać funkcję kawy wstępnie zmielonej, nie dodając kawy wstępnie zmielonej do przegródki.

**14** Nacisnąć przycisk „”, aby rozpocząć cykl parzenia kawy.

**15** Powtórzyć dwa razy czynności od punktu 13 do punktu 14. Wyłączyć nalaną wodę.

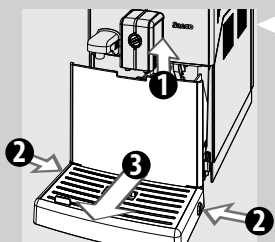

**16** Aby wyczyścić tacę ociekową, należy włożyć do środka jedną pastylkę odtłuszczającą i napełnić tacę ciepłą wodą do poziomu 2/3. Poczekać około 30 minut, aż roztwór czyszczący zacznie działać, następnie spuścić dużą ilość wody.

### Comiesięczne czyszczenie pojemnika na kawę ziarnistą

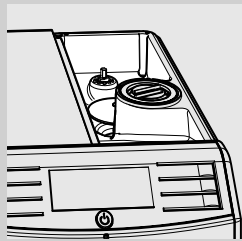

Wyczyścić pojemnik na kawę ziarnistą raz na miesiąc. Opróżnić go i użyć wilgotnej ściereczki, aby usunąć substancje oleiste po kawie. Ponownie napełnić pojemnik kawą ziarnistą.

## ODWAPNIANIE

Proces odwapniania trwa około 35 minut.



Żółty

Podczas użytkowania w środku urządzenia tworzy się kamień, który należy regularnie usuwać. W przeciwnym razie obwód wodny i obwód kawy mogą zostać zablokowane. Urządzenie sygnalizuje, kiedy należy wykonać odwapnianie. Jeżeli na wyświetlaczu urządzenia pojawia się symbol **CALC CLEAN**, oznacza to, że należy wykonać odwapnianie.



### Ostrzeżenie:

**Niewykonywanie odwapniania spowoduje, że urządzenie przestanie działać prawidłowo. W tym wypadku gwarancja NIE obejmuje naprawy.**



Używać tylko roztworu odwapniającego. Został on opracowany specjalnie w celu zapewnienia jak najlepszej pracy urządzenia.

Roztwór odwapniający jest do nabycia oddzielnie. Więcej informacji można znaleźć na stronie dotyczącej środków do konserwacji urządzenia w niniejszej instrukcji obsługi.



### Uwaga:

**Nie pić roztworu odwapniającego ani nalewanych produktów aż do zakończenia cyklu. Nie wolno używać octu jako odwapniacza.**



### Uwaga:

nie wyłączać urządzenia w trakcie cyklu odwapniania. W przeciwnym razie należy ponownie wykonać od początku cykl odwapniania i poczekać na jego zakończenie. Cykl odwapniania będzie kontynuowany od momentu, w którym został przerwany.

Aby wykonać cykl odwapniania, należy przestrzegać następujących zaleceń:

Przed rozpoczęciem odwapniania należy:

**1** Opróżnić tacę ociekową i kasetkę na fusy.

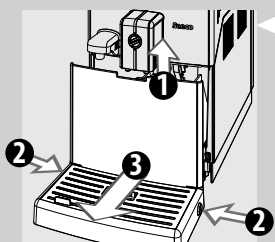



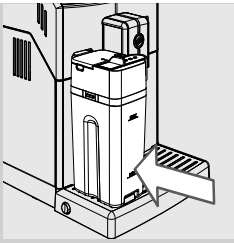

Żółty

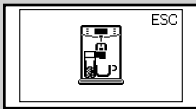

Żółty

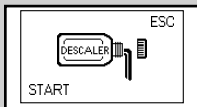

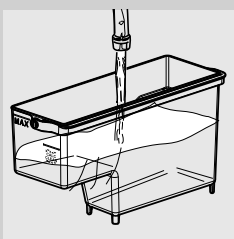
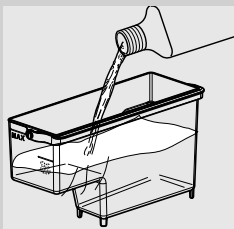

Żółty



**2** Włożyć pusty dzbanek na mleko.

**3** Wyjąć filtr „INTENZA+” (jeżeli został zamontowany) z pojemnika na wodę i wymienić go na oryginalny mały biały filtr. Włożyć pojemnik na wodę do urządzenia.



**4** Nacisnąć przycisk „” aż do pojawienia się na wyświetlaczu obrazu przedstawionego z boku.

**5** Nacisnąć przycisk „”, aby rozpocząć proces odwapniania.

**6** Urządzenie przypomina, że należy włożyć dzbanek i wyjąć dozownik dzbanka.



**Uwaga:**

Jeżeli przycisk „” został omyłkowo naciśnięty, należy nacisnąć przycisk „”, aby wyjść.

**7** Wyjąć pojemnik na wodę i wlać do niego całą zawartość roztworu odwapniającego. Następnie napełnić pojemnik świeżą wodą do poziomu **CALC CLEAN**.

**8** Włożyć pojemnik na wodę do urządzenia.

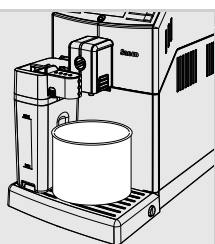

- 9** Wyjąć dozownik dzbanka poprzez obrócenie go w prawo aż do symbolu „☕”. Ustawić duży pojemnik (1,5 l) pod dozownikiem dzbanka na mleko i pod dozownikiem kawy.

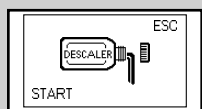

Żółty

- 10** Nacisnąć przycisk „☕”, aby rozpocząć cykl odwapniania.

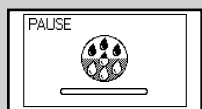

Żółty

- 11** Urządzenie rozpoczyna nalewanie roztworu odwapniającego w odstępach. Pasek na panelu sterowania przedstawia postęp cyklu.

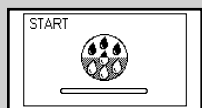

Żółty

**Uwaga:**

można przerwać cykl odwapniania, naciskając przycisk „☕”. Aby kontynuować cykl, należy ponownie nacisnąć przycisk „☕”. W tym czasie można opróżnić pojemnik lub oddalić się na chwilę.



Czerwony

- 12** Gdy pojawi się ten symbol, oznacza to, że pojemnik na wodę jest pusty.

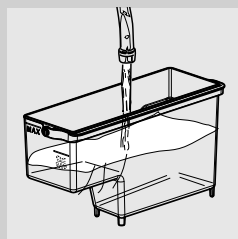

- 13** Wyjąć pojemnik na wodę, oplukać go i napełnić świeżą wodą do poziomu MAX. Włożyć go z powrotem do urządzenia.

- 14** Wyjąć i opróżnić pojemnik oraz dzbanek na mleko.

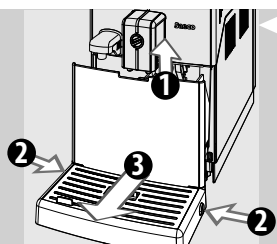

15 Opróżnić tacę ociekową i włożyć ją ponownie w odpowiednie miejsce.

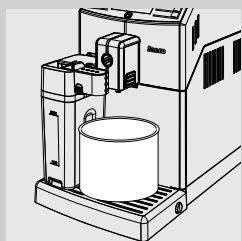

16 Zainstalować dzbanek na mleko w urządzeniu. Ustawić pojemnik pod dozownikiem dzbanka na mleko i pod dozownikiem kawy.





Żółty

17 Nacisnąć przycisk „”, aby rozpocząć cykl płukania.



**Uwaga:**

można przerwać cykl płukania poprzez naciśnięcie przycisku „”. Aby kontynuować cykl, należy ponownie nacisnąć przycisk „”. W tym czasie można opróżnić pojemnik lub oddalić się na chwilę.



Czerwony

18 Gdy pojawi się ten symbol, oznacza to, że pojemnik na wodę jest pusty. Powtórzyć czynności od punktu 13 do punktu 17. Jeżeli wyświetlacz urządzenia ponownie pokazuje symbol przedstawiony z boku, należy przejść do punktu 19.

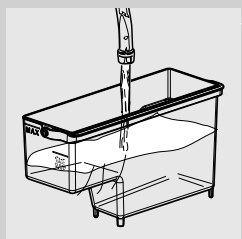

19 Jeżeli pojemnik na wodę jest pusty, należy go wyjąć, opłukać i napęlić świeżą wodą do poziomu MAX. Włożyć go z powrotem do urządzenia.

20 Opróżnić pojemnik i ustawić go z powrotem pod dozownikiem.



**Uwaga:**

Należy wyczyścić obwód domyślnie ustawioną ilością wody. Jeżeli pojemnik na wodę nie zostanie napełniony do poziomu MAX, urządzenie może napełnić go trzy razy lub więcej, aby wykonać płukanie.

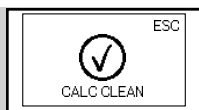

Zielony

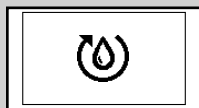

Żółty

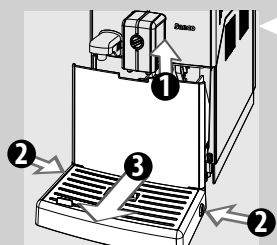

**21** Jeżeli cała woda konieczna do płukania została wylana, w urządzeniu pojawi się symbol pokazany z boku. Nacisnąć przycisk „ESC”, aby wyjść z cyklu odwapniania.

**22** Urządzenie wykonuje automatyczne napełnianie obwodu.

**23** W tym momencie urządzenie wykonuje cykl nagrzewania i automatycznego płukania w celu zaparzenia produktów.

**24** Wyjąć i opróżnić pojemnik.

**25** Opróżnić tacę ociekową i włożyć ją ponownie w odpowiednie miejsce.

**26** Cykl odwapniania został zakończony.

**27** Wyjąć mały biały filtr i umieścić filtr wody „INTENZA+” (jeżeli został zamontowany) w pojemniku na wodę.



**Uwaga:**

Po zakończeniu cyklu odwapniania należy umyć blok kawy zgodnie z opisem zawartym w rozdziale „Cotygodniowe czyszczenie bloku kawy”.

## PROGRAMOWANIE

W menu programowania można dostosować funkcje urządzenia.

### Można ustawić następujące parametry



Żółty

#### Temperatura kawy

Ta funkcja umożliwia regulację temperatury parzenia kawy.

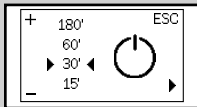

Żółty

#### Timer (stand-by)

Ta funkcja umożliwia regulację czasu przejścia na tryb stand-by po ostatnim parzeniu.

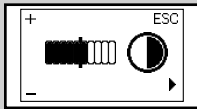

Żółty

#### Kontrast

Ta funkcja umożliwia regulację kontrastu wyświetlacza w celu lepszego wyświetlania komunikatów.



Żółty

#### Twardość wody

Ta funkcja umożliwia regulację ustawień w zależności od twardości wody stosowanej przez użytkownika.

1 = woda bardzo miękka

2 = woda miękka

3 = woda twarda

4 = woda bardzo twarda

Szczegóły są opisane w rozdziale „Pomiar i programowanie twardości wody”.

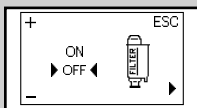

Żółty

#### Filtr wody „INTENZA+”

Ta funkcja umożliwia zarządzanie filtrem wody „INTENZA+”.

Szczegóły są opisane w rozdziale dotyczącym stosowania filtra.



Żółty

#### Cykl odwapniania

Ta funkcja umożliwia wykonanie cyklu odwapniania.

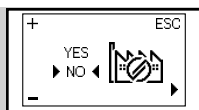

Żółty

### Ustawienia fabryczne

Funkcja ta umożliwia przywrócenie wartości fabrycznych.

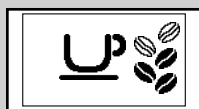

Zielony

### Programowanie urządzenia

W przykładzie wyjaśniamy, jak przejść do programowania kontrastu wyświetlacza. Programowanie innych funkcji wykonuje się w taki sam sposób.

Można przejść do menu programowania, tylko kiedy urządzenie jest włączone, a na wyświetlaczu pojawia się obraz przedstawiony z boku.

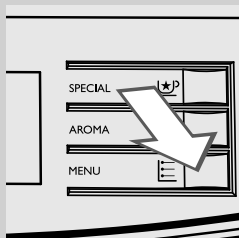

- 1 Nacisnąć przycisk „☰”, aby wejść do menu programowania.

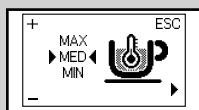

Żółty

- 2 Pojawia się ekran główny.

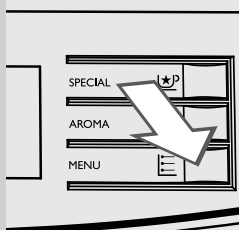

- 3 Nacisnąć przycisk „☰”, aby przewinąć opcje aż do wyświetlenia się funkcji kontrastu wyświetlacza.

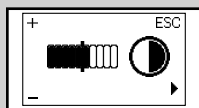

Żółty

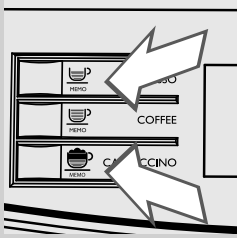

4 Nacisnąć przyciski „MEMO” i „MEMO”, aby zwiększyć lub zmniejszyć wartość funkcji.



Żółty

5 Po zmianie wartości pojawi się komunikat „OK”. Nacisnąć przycisk „OK”, aby zatwierdzić zmianę.

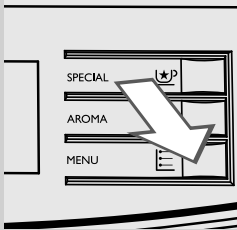

6 Nacisnąć przycisk „SPECIAL”, aby wyjść z programowania.

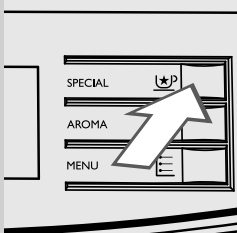

**Uwaga:**

Urządzenie automatycznie wychodzi z trybu programowania, jeżeli przez 3 minuty nie zostanie naciśnięty żaden przycisk. Zmienione wartości, które nie zostały zatwierdzone, nie będą zapisane.

## OBJAŚNIENIE SYMBOLI NA WYŚWIETLACZU

Urządzenie jest wyposażone w system kolorów ułatwiający zrozumienie sygnałów na wyświetlaczu.  
Kod koloru symboli opiera się na zasadzie świateł ulicznych.

### Sygnaly gotowości (zielony)



Urządzenie jest gotowe do zaparzania produktów.

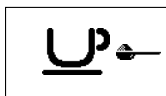

Urządzenie jest gotowe do zaparzania kawy wstępnie zmielonej.

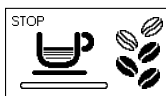

Urządzenie w fazie parzenia kawy espresso.

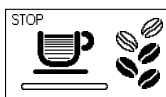

Urządzenie w fazie parzenia kawy.

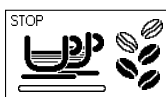

Urządzenie w fazie parzenia dwóch kaw espresso.

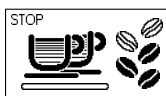

Urządzenie w fazie parzenia dwóch kaw.



Urządzenie w fazie programowania ilości kawy do zaparzania.



Zaparzanie kawy na bazie kawy wstępnie zmielonej w toku.



Wybór spienionego mleka lub gorącej wody.



**Sygnaly gotowości (zielony)**

Nalewanie gorącej wody.



Nalewanie spienionego mleka.



Urządzenie spienia mleko w celu przygotowania cappuccino.



Urządzenie zaparza kawę w celu przygotowania cappuccino.



Urządzenie programuje ilość mleka, jaką należy nalać w celu przygotowania cappuccino.





Urządzenie w fazie programowania ilości kawy do zaparzenia w celu przygotowania cappuccino.

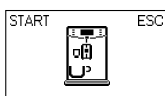

Urządzenie programuje ilość mleka, jaką należy nalać w celu przygotowania spienionego mleka.



Włożyć dozownik wody i nacisnąć przycisk „”, aby nalać.  
Nacisnąć „”, aby wyjść.

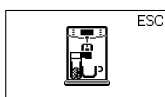

Urządzenie przypomina użytkownikowi o konieczności włożenia dzbanka.

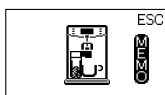

Urządzenie przypomina użytkownikowi o konieczności włożenia dzbanka podczas zapamiętywania produktu na bazie mleka.

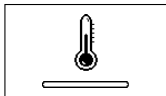
**Sygnaly informacyjne (żółty)**

Urządzenie jest w fazie nagrzewania przed parzeniem napojów lub nalewaniem gorącej wody/wytwarzaniem pary.



Urządzenie w fazie płukania. Poczekać, aż urządzenie zakończy cykl.



Urządzenie sygnalizuje, że należy wymienić filtr wody „INTENZA+”.



Blok kawy jest w fazie przywracania ustawień z powodu zresetowania urządzenia.



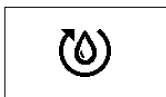

Napełnić pojemnik kawą ziarnistą i uruchomić cykl.

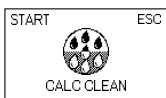

Urządzenie wykonuje automatyczne napełnianie obwodu.



Należy wykonać odwapnianie urządzenia. Nacisnąć przycisk „”, aby rozpocząć proces odwapniania. Wykonać czynności przedstawione w rozdziale „Odwapnianie” w niniejszej instrukcji.

Aby wykonać odwapnianie później i kontynuować korzystanie z urządzenia, należy nacisnąć przycisk „”.

Uwaga: niewykonywanie odwapniania spowoduje awarię urządzenia.

W takim wypadku naprawa NIE jest objęta gwarancją.

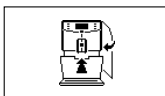
**Sygnaly alarmowe (czerwony)**

Włożyć tacę ociekową i kasetkę na fusy do urządzenia aż do oporu i zamknąć drzwiczki serwisowe.

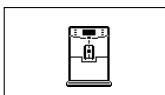

Napełnić pojemnik na kawę ziarnistą.

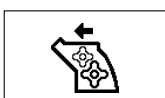

Włożyć blok kawy do urządzenia.

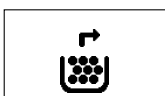

Opróżnić kasetkę na fusy. Przed jej ponownym włożeniem należy poczekać około 5 sekund.



Napełnić pojemnik na wodę.

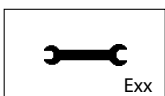



Wyłączyć urządzenie. Włączyć je ponownie po upływie 30 sekund. Spróbować 2 lub 3 razy. Jeżeli urządzenie nie uruchomi się, należy skontaktować się z infolinią Philips SAECO w danym kraju i przekazać kod błędu pojawiający się na wyświetlaczu. Informacje kontaktowe umieszczone są w oddzielnej karcie gwarancyjnej lub na stronie [www.philips.com/support](http://www.philips.com/support).

## ROZWIĄZYWANIE PROBLEMÓW

W niniejszym rozdziale przedstawiono najczęstsze problemy występujące w urządzeniu.

Jeżeli poniższe informacje nie pomagają w rozwiązaniu problemu, należy zapoznać się z najczęściej zadawanymi pytaniami dostępnymi na stronie [www.philips.com/support](http://www.philips.com/support) lub skontaktować się z infolinią Philips Saeco w danym kraju.

Informacje kontaktowe umieszczone są w oddzielnej karcie gwarancyjnej lub na stronie [www.philips.com/support](http://www.philips.com/support).

Problem	Przyczyna	Rozwiązanie
Urządzenie nie włącza się.	Urządzenie nie jest podłączone do zasilania elektrycznego lub wyłącznik główny jest ustawiony w położeniu „O”.	Podłączyć urządzenie do zasilania elektrycznego i ustawić wyłącznik główny w położeniu „I”.
Taca ociekowa napelnia się nawet wtedy, gdy woda nie jest odprowadzana.	Czasami woda jest automatycznie odprowadzana do tacy ociekowej przez urządzenie, aby umożliwić płukanie obwodów i zapewnić optymalne działanie.	Jest to normalne zjawisko.
W urządzeniu wyświetla się stale czerwony symbol  .	Opróżniono kasetkę na fusy, gdy urządzenie było wyłączone.	Kasetkę na fusy zawsze należy opróżniać, gdy urządzenie jest włączone. Poczekać, aż pojawi się symbol  przed włożeniem kasetki.
Kawa nie jest wystarczająco gorąca.	Filizanki są zimne.	Ogrzać filizanki gorącą wodą.
Kawa ma mało pianki (patrz uwaga).	Nieodpowiednia mieszanka kawy, kawa jest stara lub zbyt grubo zmielona.	Zmienić mieszankę kawy lub wyregulować stopień mielenia zgodnie z opisem zawartym w rozdziale „Regulacja ceramicznego młynka do kawy”.
Urządzenie nagrzewa się zbyt długo lub ilość nalewanej wody jest zbyt mała.	Obwód urządzenia jest zatkany z powodu osadów kamienia.	Odwapnić urządzenie.
Nie można wyjąć bloku kawy.	Blok kawy jest w niewłaściwym położeniu.	Włączyć urządzenie. Zamknąć drzwiczki serwisowe. Blok kawy powraca automatycznie do pozycji wyjściowej.
	Kasetka na fusy jest włożona.	Wyjąć kasetkę na kawę, a następnie wyjąć blok kawy.
Urządzenie mieli ziarna kawy, ale kawa nie wypływa (patrz uwaga).	Brakuje wody.	Napełnić pojemnik na wodę i napełnić obwód (rozdział „Pierwsze uruchomienie”).
	Blok kawy jest brudny.	Wyczyścić blok kawy (rozdział „Cotygodniowe czyszczenie bloku kawy”).
	Pusty obwód.	Napełnić obwód (rozdział „Pierwsze uruchomienie”).
	Sytuacja ta występuje, kiedy urządzenie automatycznie reguluje dozę.	Zaparzyć kilka kaw zgodnie z opisem zawartym w rozdziale „Saeco Adapting System”.
	Dozownik jest brudny.	Wyczyścić dozownik.

Problem	Przyczyna	Rozwiązanie
Kawa jest za bardzo wodnista (patrz uwaga).	Sytuacja ta występuje, kiedy urządzenie automatycznie reguluje dżę.	Zaparzyć kilka kaw zgodnie z opisem zawartym w rozdziale „Saeco Adapting System”.
Kawa wypływa zbyt wolno (patrz uwaga).	Mielenie jest zbyt drobne.	Zmienić mieszankę kawy lub wyregulować stopień mielenia zgodnie z opisem zawartym w rozdziale „Regulacja ceramicznego młynka do kawy”.
	Pusty obwód.	Napełnić obwód (rozdział „Pierwsze uruchomienie”).
	Blok kawy jest brudny.	Wyczyścić blok kawy (rozdział „Cotygodniowe czyszczenie bloku kawy”).
Kawa wypływa poza dozownikiem.	Dozownik jest zatkany.	Wyczyścić dozownik i jego otwory wylotowe.
Spienione mleko jest zbyt zimne.	Filizanki są zimne.	Ogrzać filizanki gorącą wodą.
Mleko nie jest spienione.	Dzbanek na mleko jest brudny lub nieprawidłowo włożony.	Wyczyścić dzbanek i włożyć go prawidłowo.
Mleko nie wypływa.	Dozownik dzbanka na mleko nie został prawidłowo wyjęty.	Sprawdzić, czy dozownik mleka został prawidłowo wyjęty.
	Dzbanek na mleko nie jest całkowicie zmontowany.	Sprawdzić, czy wszystkie elementy zostały poprawnie zamontowane.



#### Uwaga:

\* problemy te mogą być normalne, jeżeli została zmieniona mieszanka kawy lub w przypadku wykonywania pierwszej instalacji. W takim wypadku należy poczekać, aż urządzenie rozpocznie autoregulację zgodnie z opisem zawartym w rozdziale „Saeco Adapting System”.

## OSZCZĘDNOŚĆ ENERGII

### Stand-by

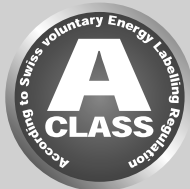

Super automatyczny ekspres do kawy espresso Saeco jest zaprojektowany do racjonalnego zużycia energii, o czym świadczy etykieta efektywności energetycznej klasy A.

Po upływie 30 minut bezczynności urządzenie automatycznie się wyłączy (chyba że zaprogramowano inny czas trybu stand-by). Jeżeli zaparzone jakiś produkt, urządzenie wykona cykl płukania.

W trybie stand-by zużycie energii nie przekracza 1 Wh. Aby włączyć urządzenie, należy nacisnąć przycisk „” (jeżeli wyłącznik główny z tyłu urządzenia jest ustawiony w położeniu „I”). Jeżeli bojler jest zimny, urządzenie wykona cykl płukania.

### Utylizacja urządzenia



Po upływie okresu użytkowania urządzenie nie stanowi normalnego odpadu komunalnego, lecz powinno być przekazane do specjalistycznej firmy zajmującej się recyklingiem. W ten sposób użytkownik pomaga chronić środowisko.

- Materiały opakowaniowe mogą być poddane recyklingowi.
- Urządzenie: wyjąć wtyczkę z gniazdka i przeciąć kabel zasilający.
- Przekazać urządzenie i kabel zasilający do autoryzowanego centrum obsługi klienta lub do podmiotu zajmującego się unieszkodliwianiem odpadów.

Produkt ten jest zgodny z dyrektywą europejską 2002/96/WE. Symbol umieszczony na produkcie lub na jego opakowaniu oznacza, że produkt nie jest odpadem komunalnym. Należy go przekazać do właściwego podmiotu zajmującego się recyklingiem elementów elektrycznych i elektronicznych.

Poprzez zapewnienie właściwej utylizacji produktu użytkownik pomaga chronić środowisko i ludzi przed ewentualnymi negatywnymi konsekwencjami wynikającymi z niewłaściwego postępowania z produktem po upływie jego okresu użytkowania. Aby uzyskać więcej informacji na temat recyklingu produktu, prosimy o kontakt z lokalnymi organami władzy, firmą świadczącą usługi utylizacji odpadów komunalnych lub sklepem, w którym produkt został zakupiony.

## WŁAŚCIWOŚCI TECHNICZNE

Producent zastrzega sobie prawo do modyfikacji właściwości technicznych produktu.

Napięcie nominalne - Moc nominalna - Zasilanie	Patrz: tabliczka umieszczona po wewnętrznej stronie drzwiczek serwisowych
Materiał obudowy	Tworzywo termoplastyczne
Wymiary (dł. x wys. x gł.)	215 x 330 x 429 mm
Waga	7,5 kg
Długość kabla	800 - 1200 mm
Panel sterowania	Przedni
Rozmiar filiżanek	Do 152 mm
Pojemnik na wodę	1,8 litra - Wyjmowany
Pojemność pojemnika na kawę ziarnistą	250 g
Pojemność kasetki na fusy	15
Ciśnienie pompy	15 barów
Bojler	Bojler ze stali nierdzewnej
Urządzenia zabezpieczające	Bezpiecznik termiczny

## GWARANCJA I OBSŁUGA KLIENTA

### Gwarancja

Szczegółowe informacje na temat gwarancji i jej warunków znajdują się w oddzielnej karcie gwarancyjnej.

### Obsługa klienta

Chcemy mieć pewność, że są Państwo zadowoleni z zakupionego ekspresu do kawy.

Zachęcamy do zarejestrowania produktu na stronie internetowej **[www.philips.com/welcome](http://www.philips.com/welcome)**. Dzięki temu będziemy w kontakcie oraz będziemy mogli wysłać Państwu przypomnienia o operacjach czyszczenia i odwapniania.

Aby uzyskać pomoc lub skontaktować się z obsługą klienta, prosimy odwiedzić stronę internetową firmy Philips **[www.philips.com/support](http://www.philips.com/support)** albo zadzwonić na numer infolinii Philips Saeco w danym kraju. Informacje kontaktowe umieszczone są w oddzielnej karcie gwarancyjnej lub na stronie **[www.philips.com/support](http://www.philips.com/support)**.

## ZAMAWIANIE ŚRODKÓW DO KONSERWACJI

Do czyszczenia i odwapniania należy stosować tylko produkty konserwacyjne firmy Saeco. Produkty te można zakupić w sklepie internetowym Philips (jeżeli jest dostępny w danym kraju) na stronie [www.shop.philips.com/service](http://www.shop.philips.com/service), u autoryzowanego sprzedawcy lub w autoryzowanych centrach obsługi klienta.

W razie trudności z zakupem środków do konserwacji urządzenia prosimy o kontakt z infolinią Philips Saeco w danym kraju.

Informacje kontaktowe umieszczone są w oddzielnej karcie gwarancyjnej lub na stronie [www.philips.com/support](http://www.philips.com/support).

Lista środków do konserwacji:



- Odwapniacz CA6700



- Wkład do filtra wody INTENZA+ CA6702

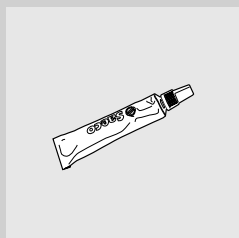

- Smar HD5061



- Pastyłki odtłuszczające CA6704



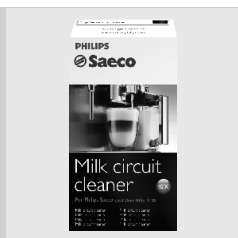

- System czyszczenia obwodu mleka: CA6705



- Zestaw do konserwacji CA 6706

A blank sheet of white paper with 20 horizontal lines spaced evenly down the page. There are small black marks at the corners, likely from a scanner or punch holes.



13



[www.philips.com/welcome](http://www.philips.com/welcome)

Producent zastrzega sobie prawo do wprowadzenia dowolnych zmian bez wcześniejszej zapowiedzi.



421940438981

Rev.00 del 30-05-13

13

PL