

Máquina de café expresso superautomática
3000 series

06

INSTRUÇÕES DE USO

HD8821
HD8822

Português

Leia atentamente antes de utilizar a máquina.



PT

06

CE

Registe o seu produto e obtenha assistência no site

www.philips.com/welcome

PHILIPS

Parabéns pela aquisição da máquina de café superautomática Philips com Batedor de leite clássico!

*Para tirar o máximo partido da assistência da Philips, registe o seu produto em **www.philips.com/welcome**.*

A máquina é indicada para a preparação de café expresso com grãos inteiros e para a distribuição de vapor e água quente.

Neste manual, encontrará todas as informações necessárias para instalar, utilizar, limpar e descalcificar a sua máquina.

ÍNDICE

IMPORTANTE	4
Indicações para a segurança	4
Atenção.....	4
Advertências	6
Campos electromagnéticos	7
Eliminação	7
INSTALLAZIONE	8
Panoramica del prodotto	8
Descrição geral.....	9
OPERAÇÕES PRELIMINARES	10
Embalagem da máquina	10
Instalação da máquina.....	10
PRIMEIRA UTILIZAÇÃO	12
Carregamento do circuito.....	12
Ciclo automático de enxaguamento/auto-limpeza	13
Ciclo de enxaguamento manual.....	14
MEDIÇÃO E PROGRAMAÇÃO DA DUREZA DA ÁGUA	16
INSTALAÇÃO DO FILTRO DE ÁGUA “INTENZA+”	17
AJUSTES	19
Saeco Adapting System.....	19
Ajuste do moinho de café em cerâmica	19
Ajuste do distribuidor de café	20
Ajuste da altura do café na chávena	22
DISTRIBUIÇÃO DE CAFÉ E EXPRESSO	23
COMO EMULSIONAR O LEITE E PREPARAR UM CAPPUCCINO	24
Como emulsionar o leite	24
Como preparar um cappuccino.....	25
DISTRIBUIÇÃO DE ÁGUA QUENTE	26
LIMPEZA E MANUTENÇÃO	27
Limpeza diária da máquina.....	27
Limpeza diária do reservatório de água	28
Limpeza diária do Batedor de leite clássico	29
Limpeza semanal da máquina	29
Limpeza semanal do Batedor de leite clássico.....	29
Limpeza semanal do grupo café.....	30
Lubrificação mensal do grupo café.....	34
Limpeza mensal do recipiente de café em grãos	35
DESCALCIFICAÇÃO	36
INTERRUPÇÃO DO CICLO DE DESCALCIFICAÇÃO	42
SINALIZAÇÕES NO PAINEL DE COMANDO	45
RESOLUÇÃO DE PROBLEMAS	49
POUPANÇA DE ENERGIA	51
Stand-by.....	51
CARACTERÍSTICAS TÉCNICAS	52
GARANTIA E ASSISTÊNCIA	52
Garantia	52
Assistência	52
ENCOMENDA DE PRODUTOS PARA A MANUTENÇÃO	53

IMPORTANTE

Indicações para a segurança

A máquina está dotada de dispositivos de segurança. Contudo, é necessário que leia e siga atentamente as indicações para a segurança descritas nas presentes instruções de utilização, de modo a evitar danos acidentais a pessoas ou coisas devido a uma utilização incorrecta da máquina. Guarde este manual para eventuais consultas futuras.



O termo **ATENÇÃO** e este símbolo avisam o utilizador sobre situações de risco que possam causar ferimentos pessoais graves, perigo de morte e/ou danos à máquina.



O termo **ADVERTÊNCIA** e este símbolo avisam o utilizador sobre situações de risco que possam causar ferimentos pessoais leves e/ou danos à máquina.

Atenção

- Ligue a máquina a uma tomada de parede adequada, cuja tensão principal corresponda aos dados técnicos do aparelho.
- Ligue a máquina a uma tomada de parede munida de ligação à terra.
- Evite que o cabo de alimentação penda da mesa ou da superfície de trabalho, ou ainda que toque superfícies quentes.
- Não mergulhe a máquina, a ficha de corrente ou o cabo de alimentação em água: risco de choque eléctrico!
- Não verta líquidos no conector do cabo de alimentação.
- Não dirija o jacto de água quente para as partes do corpo: perigo de queimaduras!

- Não toque em superfícies quentes. Utilize as pegas e os botões.
- Depois de desligar a máquina no interruptor geral situado na parte posterior, retire a ficha da tomada:
 - se forem verificadas anomalias;
 - se a máquina permanecer inutilizada por um longo período de tempo;
 - antes de realizar a limpeza da máquina.
- Puxe pela ficha, não pelo cabo de alimentação.
- Não toque na ficha com as mãos molhadas.
- Não utilize a máquina se a ficha, o cabo de alimentação ou a própria máquina estiverem danificados.
- Não altere nem modifique de modo algum o cabo de alimentação. Todas as reparações devem ser realizadas por um centro de assistência autorizado pela Philips, para evitar qualquer perigo.
- A máquina não deverá ser utilizada por crianças com idade inferior a 8 anos.
- A máquina pode ser utilizada por crianças de 8 anos de idade (ou mais) se previamente instruídos em relação a uma utilização correcta da máquina e se conscientes dos respectivos perigos ou sob a supervisão de um adulto.
- A limpeza e manutenção não devem ser realizadas por crianças, a menos que não tenham mais de 8 anos e sejam supervisionadas por um adulto.
- Mantenha a máquina e o seu cabo de alimentação longe do alcance de crianças com menos de 8 anos.
- A máquina pode ser utilizada por pessoas com capacidades físicas, mentais, sensoriais reduzidas ou com falta de experiência e/ou competências insuficientes se previamente instruídas em relação a uma utilização correcta da máquina e se conscientes dos respectivos perigos ou sob a supervisão de um adulto.

- As crianças devem ser supervisionadas para que não se corra o risco de brincarem com o aparelho.
- Não insira os dedos ou outros objectos no moinho de café.

Advertências

- A máquina destina-se apenas à utilização doméstica e não está indicada para uso em ambientes como cafés ou cozinhas de lojas, escritórios, fábricas ou outros ambientes de trabalho.
- Posicione sempre a máquina sobre uma superfície plana e estável.
- Não posicione a máquina sobre superfícies quentes, nas proximidades de fornos aquecidos, aquecedores ou fontes de calor semelhantes.
- Coloque sempre no recipiente somente café torrado em grãos. Café em pó, solúvel, café cru, bem como outros objectos, se forem inseridos no recipiente de café em grãos, podem danificar a máquina.
- Deixe a máquina arrefecer antes de introduzir ou remover qualquer componente; as superfícies de aquecimento estão sujeitas a calor residual após a utilização.
- Não encha o reservatório com água quente ou a ferver. Utilize apenas água fria potável sem gás.
- Não utilize pós abrasivos ou detergentes agressivos para a limpeza. É suficiente um pano macio humedecido com água.
- Efectue a descalcificação da máquina regularmente. Se esta operação não for realizada, o aparelho deixará de funcionar correctamente. Neste caso, a reparação não está coberta pela garantia!
- Não mantenha a máquina a uma temperatura inferior a 0 °C. A água restante dentro do sistema de aquecimento

pode congelar e danificar a máquina.

- Não deixe água no reservatório se a máquina não for utilizada por um longo período. A água poderá sofrer contaminações. Sempre que utilizar a máquina, use água fresca.

Campos electromagnéticos

Este aparelho está em conformidade com todos os padrões e as normas aplicáveis em matéria de exposição aos campos electromagnéticos.

Eliminação



Este símbolo apresentado num produto indica que o produto está abrangido pela Directiva europeia 2012/19/UE. Informe-se sobre o sistema de recolha diferenciada em vigor para os produtos eléctricos e electrónicos. Siga os regulamentos locais e não elimine o produto juntamente com os resíduos domésticos. A eliminação correcta dos produtos antigos ajuda a impedir consequências negativas para o ambiente e saúde humana.

INSTALLAZIONE

Panoramica del prodotto

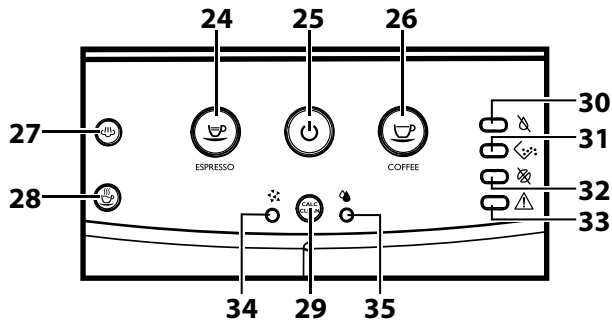
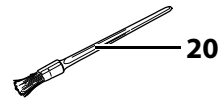
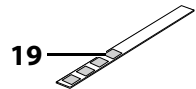
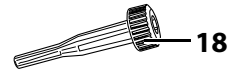
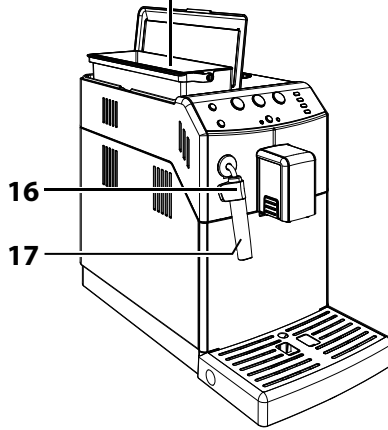
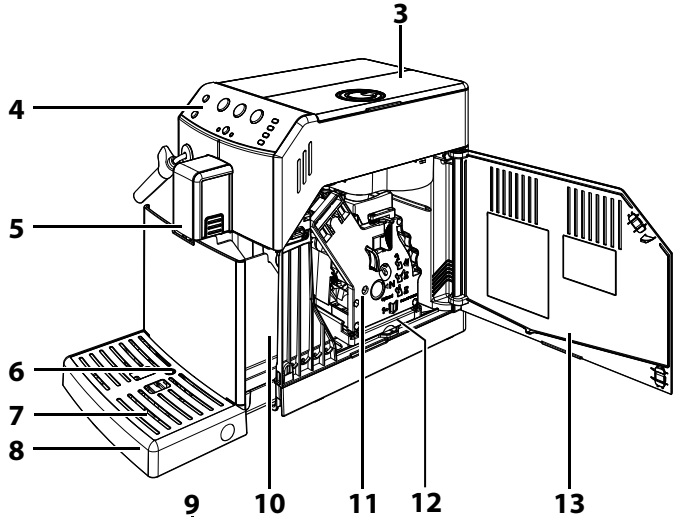
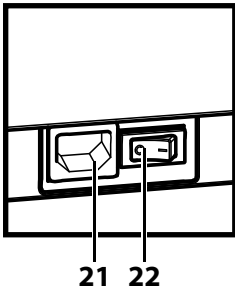
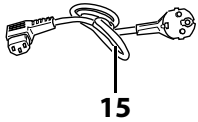
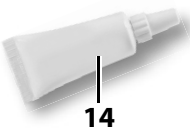
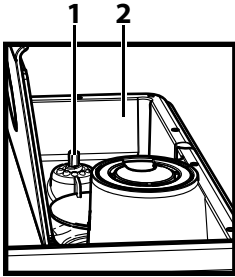

Descrição geral

1. Alavanca de ajuste do grau de moagem
2. Recipiente de café em grãos
3. Tapa do recipiente de café em grãos
4. Pannel de comando
5. Distribuidor de café
6. Indicador de bandeja de limpeza cheia
7. Grelha de apoio para chávenas
8. Bandeja de limpeza
9. Reservatório de água + tampa
10. Gaveta de recolha das borras
11. Grupo café
12. Gaveta de recolha de café
13. Portinhola de serviço
14. Graxa para o grupo café - (opcional)
15. Cabo de alimentação
16. Protecção para o tubo de distribuição
17. Batedor de leite clássico (para água quente/vapor)
18. Chave de ajuste do moinho de café
19. Papel para teste de dureza da água
20. Pincel para limpeza - (opcional)
21. Tomada do cabo de alimentação
22. Interruptor geral
23. Solução descalcificante - à venda separadamente
24. Tecla de distribuição de café expresso
25. Tecla ON/OFF
26. Tecla de distribuição de café
27. Tecla de vapor
28. Tecla para água quente
29. Tecla de descalcificação
30. Indicador luminoso led de Falta de água
31. Indicador luminoso led de Esvaziamento do recipiente de recolha das borras
32. Indicador luminoso led de falta de café
33. Indicador luminoso led de alarme geral
34. Indicador luminoso led do ciclo de descalcificação
35. Indicador luminoso led do ciclo de enxaguamento

OPERAÇÕES PRELIMINARES**Embalagem da máquina**

A embalagem original foi projectada e realizada para proteger a máquina durante a expedição. Recomenda-se conservá-la para uma possível necessidade de transporte no futuro.

Instalação da máquina

1 Extraia a máquina da embalagem.

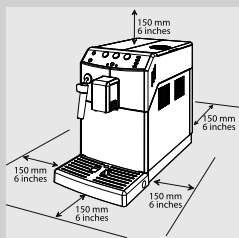

2 Para uma utilização ideal aconselha-se o seguinte:

- escolher uma base de apoio segura e bem nivelada, onde ninguém possa derrubar a máquina ou ficar ferido;
- escolher um ambiente suficientemente iluminado, higiénico e com uma tomada de corrente facilmente alcançável;
- prever uma distância mínima das paredes da máquina como indicado na figura.

3 Levante a tampa do reservatório de água.

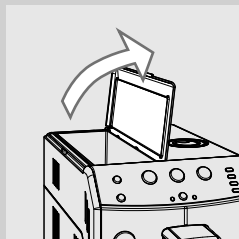

4 Extraia o reservatório de água utilizando a pega.

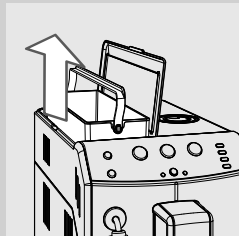

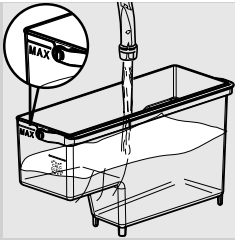

5 Enxagúe o reservatório de água com água fresca.

6 Encha o reservatório de água e até ao nível MÁX com água fresca potável e reintroduza-o na máquina. Verificar que seja totalmente inserido.



Advertência:

Não encha o reservatório com água quente, a ferver, com gás ou outros líquidos que poderiam danificar o próprio reservatório e a máquina.

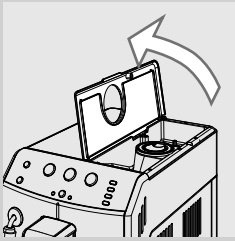

7 Levante a tampa do recipiente de café em grãos.

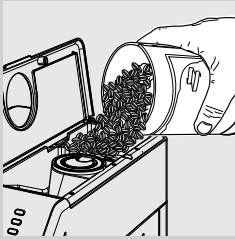

8 Deite lentamente o café em grãos no recipiente de café em grãos.



Obs.:

Não verta demasiados grãos de café no recipiente de café em grãos para não diminuir as prestações de moagem da máquina.



Advertência:

Coloque sempre no recipiente somente café em grãos. Café em pó, solúvel, café caramelizado, café cru, bem como outros objectos, se forem inseridos no recipiente de café em grãos, podem danificar a máquina.

9 Volte a colocar a tampa no recipiente de café em grãos.

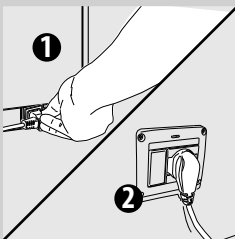

10 Introduza a ficha na tomada de corrente posicionada na parte traseira da máquina.

11 Introduza a ficha da extremidade oposta do cabo de alimentação numa tomada de corrente de parede com a tensão adequada.

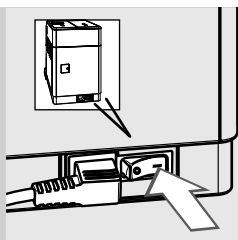

12 Coloque o interruptor geral na posição "I". A tecla "⏻" pisca.



13 Para ligar a máquina basta pressionar a tecla "⏻".

PRIMEIRA UTILIZAÇÃO

Antes da primeira utilização, devem verificar-se as seguintes condições:

- 1) é necessário carregar o circuito;
- 2) a máquina executa um ciclo automático de enxaguamento/auto-limpeza;
- 3) é necessário realizar um ciclo de enxaguamento manual.

Carregamento do circuito

Durante este processo a água fresca corre no circuito interno e a máquina aquece. A operação demora alguns minutos.



1 Coloque um recipiente debaixo do Batedor de leite clássico.

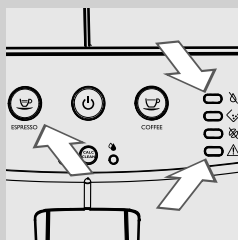

2 Os indicadores luminosos led "☉" e "⚠" piscam simultaneamente; em seguida, acende-se a tecla "☕".
Para efectuar o carregamento, deve pressionar a tecla "☕".

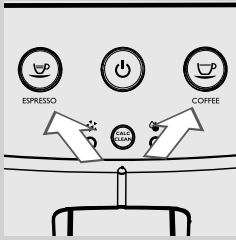

- 3** A máquina procede ao aquecimento; as teclas “☕” e “☕” piscam simultaneamente.

Ciclo automático de enxaguamento/auto-limpeza

No final do aquecimento, a máquina executa um ciclo automático de enxaguamento/auto-limpeza dos circuitos internos com água fresca. A operação demora menos de um minuto.

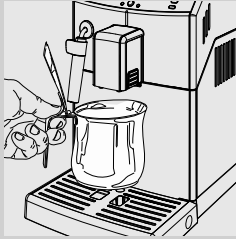

- 1** Posicione um recipiente debaixo do distribuidor de café para recolher a quantidade de água que sai.

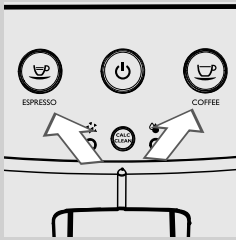

- 2** As teclas “☕” e “☕” piscam em simultâneo. Aguarde que o ciclo termine automaticamente.

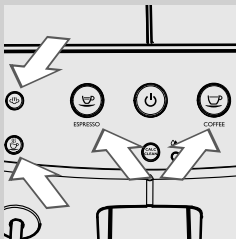

- 3** Terminadas as operações supramencionadas, as teclas “☕”, “☕”, “☕” e “☕” estão acesas de modo fixo. Agora é possível efectuar o ciclo de enxaguamento manual.

Ciclo de enxaguamento manual

Durante este processo é activado o ciclo de distribuição de café e a água fresca sai através do circuito hídrico. A operação demora alguns minutos.

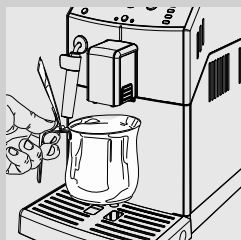

- 1 Posicione um recipiente debaixo do distribuidor de café.

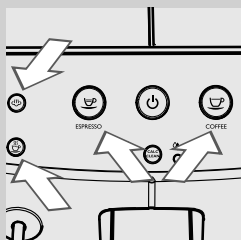

- 2 Certifique-se de que as teclas “☕”, “☕”, “☕” e “☕” estão acesas de modo fixo.



- 3 Pressione a tecla “☕”. A máquina iniciará a distribuição do café. Aguarde o fim da distribuição e esvazie o recipiente.

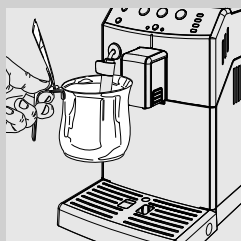

- 4 Coloque um recipiente debaixo do Batedor de leite clássico.

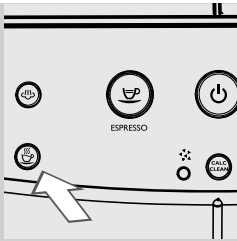

- 5** Pressione a tecla “☕” para iniciar a distribuição de água quente. A tecla pisca durante a distribuição.

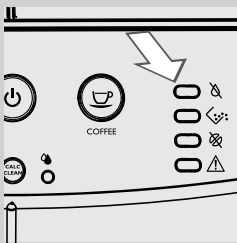

- 6** Distribua toda a água restante. O indicador luminoso led “☕” acende-se de modo fixo.

Obs.:

Pressione a tecla “☕” para interromper o ciclo de enxaguamento manual. Para retomar o ciclo, pressione a tecla “☕”.

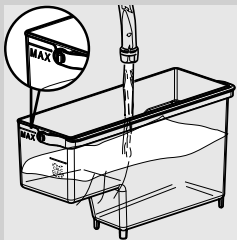

- 7** Encha novamente o reservatório de água até ao nível MÁX. Nessa altura a máquina está pronta para a distribuição de café.

Obs.:

O ciclo automático de enxaguamento/auto-limpeza é iniciado quando a máquina permanece em stand-by, ou quando tiver estado desligada durante mais de 15 minutos.

Se a máquina permanecer sem utilização durante duas ou mais semanas, também é necessário efectuar um ciclo de enxaguamento manual.

No final do ciclo, é possível distribuir um café.

MEDIÇÃO E PROGRAMAÇÃO DA DUREZA DA ÁGUA

A medição da dureza da água é muito importante para determinar a frequência de descalcificação da máquina e para a instalação do filtro de água "INTENZA+" (para mais pormenores sobre o filtro de água, veja o capítulo seguinte).

Para a medição da dureza da água, observe as instruções indicadas a seguir:



- 1 Mergulhe na água, durante 1 segundo, o papel para o teste da dureza da água (fornecido com a máquina).



Obs.:

O papel de teste só pode ser usado para uma medição.

- 2 Aguarde um minuto.

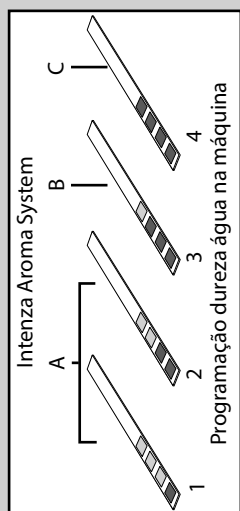

- 3 Verifique quantos quadrados mudam de cor para vermelho e consulte a tabela.



Obs.:

Os números no papel de teste correspondem à dureza da água.

Mais precisamente:

- 1 = 1 (água muito mole)
- 2 = 2 (água mole)
- 3 = 3 (água dura)
- 4 = 4 (água muito dura)

As letras correspondem às referências que se encontram na base do filtro de água "INTENZA+" (veja o capítulo seguinte).

INSTALAÇÃO DO FILTRO DE ÁGUA "INTENZA+"

É recomendável instalar o filtro de água "INTENZA+", que limita a formação de calcário no interior da máquina e dá um aroma mais intenso ao seu café.

O filtro de água "INTENZA+" é vendido separadamente. Para obter mais pormenores, consulte a página relativa aos produtos para a manutenção nas presentes instruções de utilização.

A água é um elemento fundamental na preparação de um café, por isso é extremamente importante filtrá-la sempre de forma profissional. O filtro de água "INTENZA+" pode prevenir a formação de depósitos minerais, melhorando a qualidade da água.

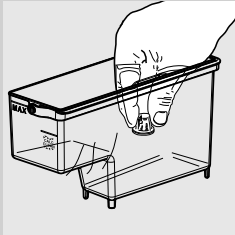

- 1** Retire o pequeno filtro branco presente no reservatório de água e guarde-o num lugar seco.

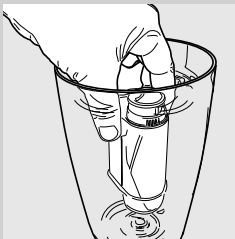

- 2** Retire o filtro de água "INTENZA+" da embalagem, mergulhe-o na posição vertical (com a abertura para cima) em água fria e pressione delicadamente os lados para que saiam as bolhas de ar.

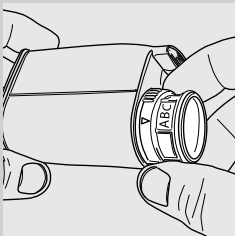

- 3** Programe o filtro de água "INTENZA+" de acordo com as medições efectuadas (veja o capítulo anterior) e especificadas na base do filtro:
 A = água mole – corresponde a 1 ou 2 no papel de teste
 B = água dura (padrão) – corresponde a 3 no papel de teste
 C = água muito dura – corresponde a 4 no papel de teste

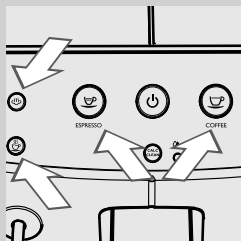
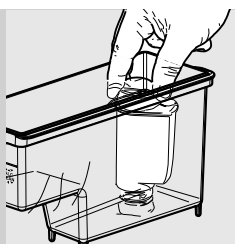

4 Introduza o filtro de água "INTENZA +" no reservatório vazio da água. Empurre-o até ao ponto mais baixo possível.

5 Encha o reservatório de água com água fresca e reintroduza-o na máquina.

6 Certifique-se de que as teclas "☕", "☕", "☕" e "☕" estão acesas de modo fixo.

7 Pressione a tecla "☕" para iniciar a distribuição de água quente. A tecla pisca durante a distribuição.

8 Distribua toda a água presente no reservatório. O indicador luminoso led "☕" acende-se de modo fixo.

9 Encha novamente o reservatório de água com água fresca e reintroduza-o na máquina.

10 Terminadas as operações supramencionadas, as teclas "☕", "☕", "☕" e "☕" estão acesas de modo fixo.



Obs.:

O filtro de água "INTENZA+" deve ser substituído após dois meses de utilização.

AJUSTES

A máquina permite efectuar alguns ajustes para distribuir o café da melhor maneira possível.

Saeco Adapting System

O café é um produto natural e as suas características podem mudar em função da origem, da mistura e da torrefacção. A máquina está equipada com um sistema de ajuste automático que permite utilizar todos os tipos de café em grãos existentes no mercado, excepto os grãos crus, caramelizados ou aromatizados.

A máquina ajusta-se automaticamente após a distribuição de alguns cafés, para otimizar a extracção do café.

Ajuste do moinho de café em cerâmica

Os moinhos de café em cerâmica garantem sempre um grau de moagem perfeito e uma granulometria específica para cada especialidade de café. Esta tecnologia oferece uma conservação total do aroma, garantindo o verdadeiro sabor italiano em cada chávena.



Atenção:

O moinho de café em cerâmica contém peças móveis que podem ser perigosas. Por isso, é proibido inserir no seu interior, dedos ou outros objectos. Ajuste o moinho de café utilizando exclusivamente a chave para o ajuste da moagem.

As mós em cerâmica podem ser ajustadas para se adaptarem à moagem do café ou ao gosto pessoal.



Atenção:

É possível ajustar as configurações do moinho de café apenas enquanto a máquina está a moer o café em grãos.

- 1 Coloque uma chávena pequena sob o distribuidor de café. Pressione a tecla "☕" para distribuir um expresso.

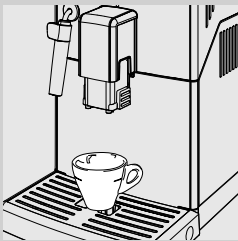

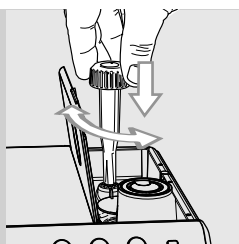

- 2** Enquanto a máquina está a moer, pressione e rode o botão de ajuste da moagem situado dentro do recipiente de café em grãos com um impulso de cada vez. Utilize a chave de ajuste adequada do moinho de café, que é fornecida na embalagem. A diferença de sabor será perceptível após ter distribuído 2-3 cafés.

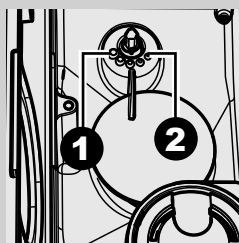

- 3** As marcas de referência no interior do recipiente de café em grãos indicam o grau de moagem seleccionado. É possível programar 5 graus de moagem diferentes desde a posição 1 (●) para uma moagem grossa e um sabor mais suave até à posição 2 (◐) para uma moagem fina e um sabor mais forte. Se o café estiver aquoso ou sair lentamente, modifique as programações do moinho de café.

Ajuste do distribuidor de café

O distribuidor de café pode ser ajustado em altura para melhor se adaptar às dimensões das chávenas que deseja utilizar.

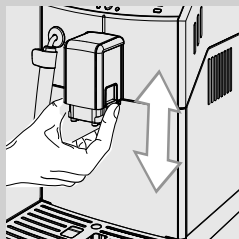

Para realizar o ajuste, levante ou baixe manualmente o distribuidor de café colocando os dedos conforme apresentado na figura.

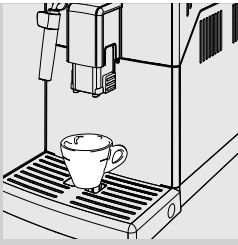

As posições aconselhadas são:
Para a utilização de chávenas pequenas;

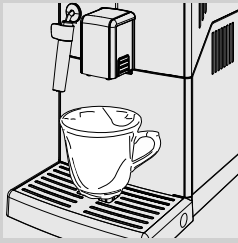

Para a utilização de chávenas grandes.

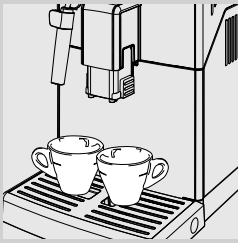

Sob o distribuidor de café podem ser colocadas duas chávenas para distribuir simultaneamente dois cafés ou dois expressos.

Ajuste da altura do café na chávena

A máquina permite ajustar a quantidade de café distribuído segundo o seu gosto e de acordo com as dimensões das suas chávenas.

A cada pressão da tecla "☺" ou "☹", a máquina distribui uma quantidade programada de café. Para cada tecla está associada uma distribuição; esta ocorre de modo independente.

O procedimento descrito a seguir ilustra a programação da tecla "☺".

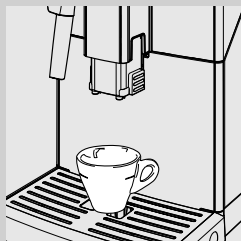

- 1 Coloque uma chávena debaixo do distribuidor de café.

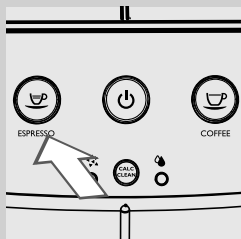

- 2 Mantenha pressionada a tecla "☺" até começar a piscar rapidamente e, em seguida, liberte a tecla. Neste ponto, a máquina está em programação. A tecla "☺" pisca durante todo o ciclo de programação. A máquina iniciará a distribuição do café.

- 3 Pressione a tecla "☺" assim que alcançar a quantidade de café desejada.

A esta altura, a tecla "☺" está programada; a cada pressão a máquina distribui a mesma quantidade de expresso programada.



Obs.:

Efectue o mesmo procedimento para programar a tecla "☹".

Utilize a tecla "☹" para interromper a distribuição de café depois de alcançar a quantidade desejada.

DISTRIBUIÇÃO DE CAFÉ E EXPRESSO

Antes de distribuir café, verifique a ausência de sinalizações no painel de comando e se o reservatório de água e o recipiente de café em grãos estão cheios. As teclas “☺”, “☹”, “☺☺” e “☹☹” estão acesas de modo fixo.

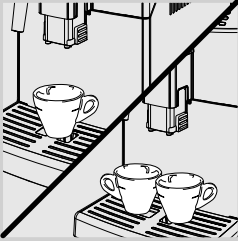

- 1 Posicione 1 ou 2 chávenas debaixo do distribuidor de café.

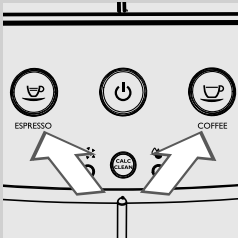

- 2 Pressione a tecla “☺” para um expresso ou a tecla “☹” para um café.

- 3 Para distribuir um expresso ou um café, pressione a tecla desejada uma única vez. A tecla pressionada pisca lentamente.

- 4 Para distribuir dois expressos ou dois cafés, pressione a tecla desejada duas vezes consecutivas. A tecla pressionada pisca rapidamente 2 vezes.

Obs.:

Neste modo de funcionamento, a máquina procede automaticamente à moagem e dosagem da quantidade certa de café. A preparação de dois expressos ou de dois cafés precisa de dois ciclos de moagem e dois ciclos de distribuição efectuados automaticamente pela máquina.

- 5 Depois de ter efectuado o ciclo de pré-infusão, o café começa a sair do distribuidor de café.

- 6 A distribuição do café interrompe-se automaticamente quando atingir o nível programado; no entanto, é possível interromper a distribuição do café antecipadamente pressionando a tecla pressionada anteriormente.

COMO EMULSIONAR O LEITE E PREPARAR UM CAPPUCCINO

Como emulsionar o leite



Atenção:

Perigo de queimaduras! Durante o início da distribuição podem verificar-se breves salpicos de água quente. O Batedor de leite clássico pode alcançar temperaturas elevadas. Evite tocá-lo directamente com as mãos. Utilize apenas a específica pega protectora.

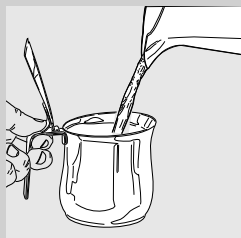

- 1 Encha um recipiente com 1/3 de leite frio.



Obs.:

Utilize leite frio (~5°C / 41°F) com conteúdo proteico de pelo menos 3% para obter um cappuccino de boa qualidade. É possível utilizar leite gordo ou parcialmente desnatado, com base nos gostos pessoais.



Obs.:

Caso deseje distribuir vapor quando liga a máquina ou após a distribuição de um café, antes de prosseguir, poderá ser necessário distribuir a água ainda presente no circuito.

Para tal, pressione a tecla “☕” para distribuir vapor durante alguns segundos. Em seguida, pressione a tecla “☕” para interromper a distribuição e passe para o ponto 2.

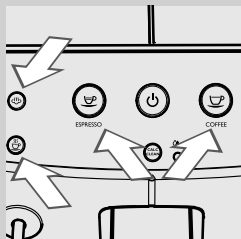

- 2 Antes de distribuir vapor, verifique se a máquina está pronta para ser utilizada e se o reservatório de água está cheio. As teclas “☕”, “☕”, “☕” e “☕” estão acesas de modo fixo.

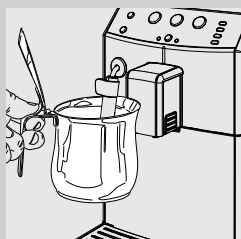

- 3 Mergulhe o Batedor de leite clássico no leite.

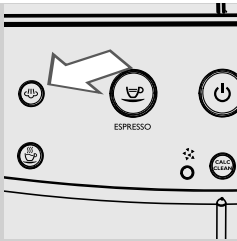

4 Pressione a tecla “☁️” para iniciar a distribuição de vapor. A tecla “☁️” pisca.

5 A máquina necessita de um tempo de pré-aquecimento; nesta fase, a tecla “☁️” pisca. Concluída a fase de aquecimento, inicia a distribuição de vapor e a tecla “☁️” pisca.

6 Emulsione o leite, fazendo com que o recipiente execute ligeiros movimentos circulares de cima para baixo.

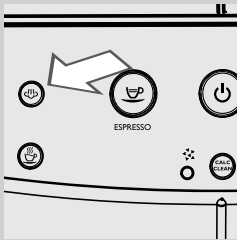

7 Pressione a tecla “☁️” para interromper a distribuição de vapor.

Obs.:

Depois de pressionar a tecla “☁️”, será necessário aguardar alguns segundos antes que a máquina interrompa completamente a distribuição de vapor.

Obs.:

A distribuição de vapor é interrompida após 3 minutos. Pressione a tecla “☁️” para uma nova distribuição de vapor.

! Advertência:

Depois de emulsionar o leite, é necessário distribuir uma pequena quantidade de água quente num recipiente. Remova a parte externa do Batedor de leite clássico e lave-a com água morna.

Obs.:

Após a distribuição de vapor, pode passar imediatamente para a distribuição de um expresso ou de água quente.

Como preparar um cappuccino

Para preparar um cappuccino, posicione uma chávena com o leite emulsionado debaixo do distribuidor de café e distribua um expresso.

DISTRIBUIÇÃO DE ÁGUA QUENTE

**Atenção:**

O Batedor de leite clássico pode alcançar temperaturas elevadas; evite tocá-lo directamente com as mãos.

Utilize apenas a específica pega protectora.

Antes de distribuir água quente, verifique se a máquina está pronta para ser utilizada e se o reservatório de água está cheio. As teclas “☺”, “☹”, “☺” e “☺” estão acesas de modo fixo.

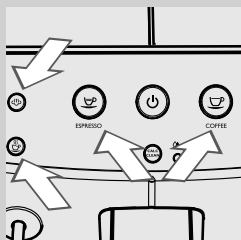

1 Coloque um recipiente debaixo do Batedor de leite clássico.

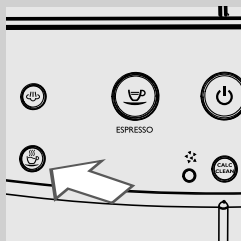

2 Pressione a tecla “☺” para iniciar a distribuição de água quente; a tecla “☺” pisca durante toda a fase de preparação e distribuição.

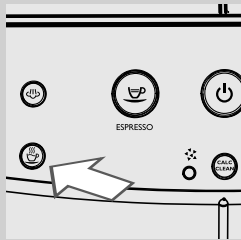

3 A máquina necessita de um tempo de pré-aquecimento; nesta fase, a tecla “☺” pisca. Concluída a fase de aquecimento, inicia a distribuição da água quente e a tecla “☺” pisca.

4 Verta a quantidade de água desejada. Para interromper a distribuição de água quente pressione a tecla “☺”.

LIMPEZA E MANUTENÇÃO

Limpeza diária da máquina



Advertência:

A limpeza e manutenção pontuais da máquina são fundamentais para estender o ciclo de vida. A sua máquina está exposta continuamente a humidade, café e calcário!

Este capítulo descreve ao pormenor quais operações a realizar e com que frequência. Caso contrário, a máquina deixará de funcionar correctamente. Este tipo de reparação não é coberta pela garantia.



Obs.:

- Para a limpeza do aparelho utilize um pano macio humedecido em água.
- É possível lavar na máquina de lavar loiça apenas a grelha de apoio para chávenas. Todos os outros componentes devem ser lavados com água morna.
- Não mergulhe a máquina na água.
- Não use álcool, solventes e/ou objectos abrasivos para a limpeza da máquina.
- Não seque a máquina e/ou os seus componentes utilizando um forno de microondas e/ou um forno convencional.

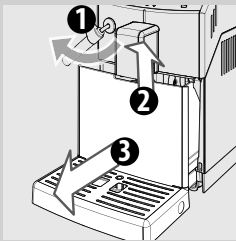

- 1** Todos os dias, com a máquina ligada, esvazie e limpe a gaveta de recolha das borras e a bandeja de limpeza.

As outras operações de manutenção só podem ser realizadas com a máquina desligada da rede eléctrica.

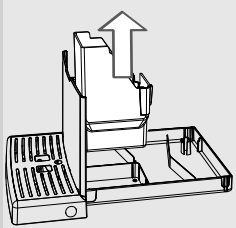

- 2** Remova a gaveta de recolha das borras e esvazie-a.

- 3** Esvazie e lave a bandeja de limpeza.

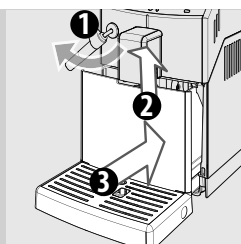

- 4 Volte a introduzir a gaveta de recolha das borras na bandeja de limpeza e volte a colocar esta última na máquina.

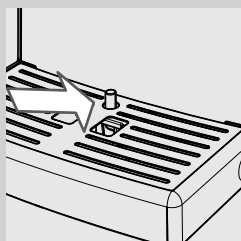

Obs.:

Esvazie e limpe a bandeja de limpeza mesmo quando o indicador de bandeja de limpeza cheia tiver subido.

Limpeza diária do reservatório de água

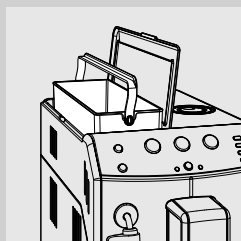

- 1 Retire o pequeno filtro branco ou o filtro de água "INTENZA+" (se presente) do reservatório e lave-o com água fresca.
- 2 Reposicione o pequeno filtro branco ou o filtro de água "INTENZA+" (se presente) no seu compartimento, exercendo uma leve pressão combinada de uma leve rotação.
- 3 Encha o reservatório com água fresca.

Limpeza diária do Batedor de leite clássico

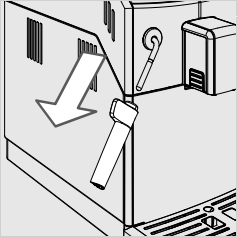

É importante limpar o Batedor de leite clássico todos os dias e após cada utilização para manter a higiene e garantir a preparação de uma espuma de leite com uma consistência perfeita.

Depois de bater o leite, é necessário distribuir uma pequena quantidade de água quente num recipiente.

Remova a parte externa do Batedor de leite clássico e lave-a com água morna.

Limpeza semanal da máquina

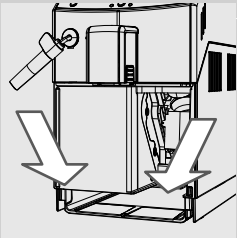

- 1 Limpe a sede da bandeja de limpeza.

Limpeza semanal do Batedor de leite clássico

A limpeza semanal é mais profunda pois é necessário desmontar todos os componentes do Batedor de leite clássico.

É necessário efectuar as seguintes operações de limpeza:

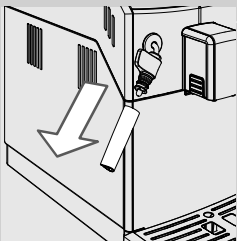

- 1 Remova a parte externa do Batedor de leite clássico. Lave-a com água morna.

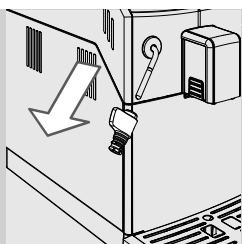

- 2 Retire a parte superior do Batedor de leite clássico do tubo de vapor/água quente.
- 3 Lave a parte superior do Batedor de leite clássico com água fresca.
- 4 Limpe o tubo de vapor/água quente do Batedor de leite clássico com um pano húmido para remover eventuais resíduos de leite.
- 5 Reposicione a parte superior no tubo de vapor/água quente (certifique-se de que está completamente introduzida).
- 6 Volte a montar a parte externa do Batedor de leite clássico.

Limpeza semanal do grupo café

O grupo café deve ser limpo sempre que encher o recipiente de café em grãos ou pelo menos uma vez por semana.



- 1 Desligue a máquina pressionando a tecla "⏻".
Aguarde que a tecla "⏻" pisque e retire a ficha do cabo de alimentação.

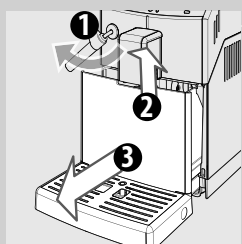

- 2 Remova a bandeja de limpeza e a gaveta de recolha das borras.

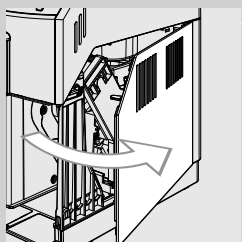

- 3 Abra a portinhola de serviço.

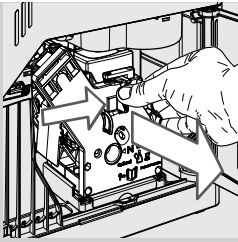

- 4 Para extrair o grupo café, pressione a tecla «PUSH» e puxe pela pega. Extraia-o horizontalmente sem rodar.

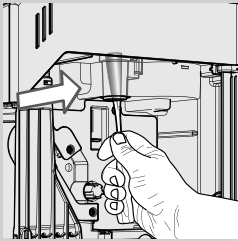

- 5 Limpe bem a conduta de saída do café com a pega de uma colher ou com outro utensílio de cozinha arredondado.

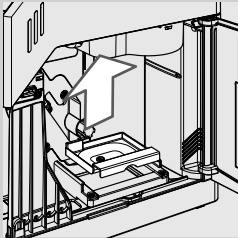

- 6 Remova a gaveta de recolha de café e lave-a cuidadosamente.

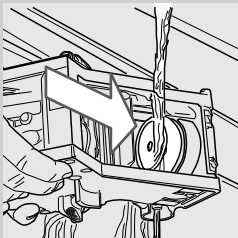

- 7 Lave completamente o grupo café com água morna; limpe o filtro superior com cuidado.

! **Advertência:**

Não utilize detergentes ou sabão para limpar o grupo café.

- 8 Deixe que o grupo café seque completamente ao ar livre.

- 9 Limpe cuidadosamente a parte interna da máquina utilizando um pano macio humedecido em água.

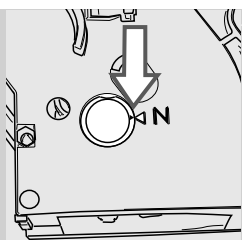

10 Assegure-se que o grupo café esteja em posição de repouso; as duas referências têm que coincidir. Caso contrário, efectue a operação descrita no ponto (11).

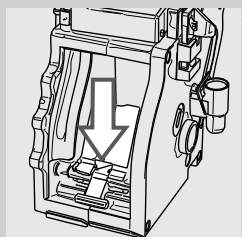

11 Pressione delicadamente a alavanca para baixo, até que toque na base do grupo café e até que as duas referências ao lado do grupo coincidam.

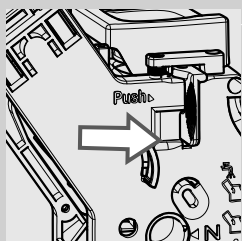

12 Pressione com força a tecla "PUSH".

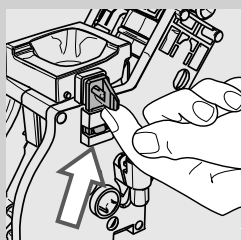

13 Certifique-se de que o gancho para o bloqueio do grupo café está na posição correcta. Se ainda estiver na posição em baixo, empurre-o para cima até o engatar correctamente.

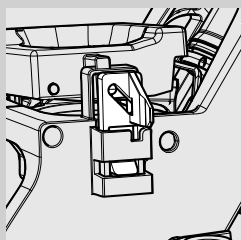

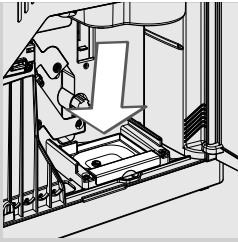

- 14** Introduza a gaveta de recolha de café na sede adequada e certifique-se de que esteja bem posicionada.

Obs.:

Se a gaveta de recolha de café for posicionada incorrectamente, poderá não ser possível inserir o grupo café na máquina.

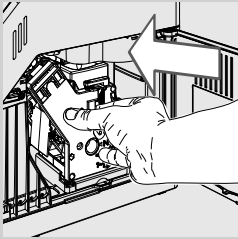

- 15** Introduza de novo na sede o grupo café até obter o encaixe sem pressionar a tecla "PUSH".

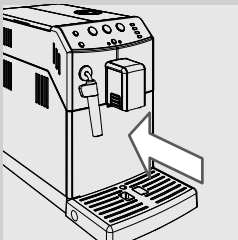

- 16** Volte a introduzir a gaveta de recolha das borras com a bandeja de limpeza no interior da máquina e feche a portinhola de serviço.

Lubrificação mensal do grupo café



Lubrifique o grupo café após cerca de 500 chávenas ou uma vez por mês. A graxa para lubrificar o grupo café pode ser adquirida separadamente. Para obter mais pormenores, consulte a página relativa aos produtos para a manutenção nas presentes instruções de utilização.



Advertência:

Antes de lubrificar o grupo café, limpe-o sob água fresca e deixe-o enxugar como explicado no capítulo "Limpeza semanal do grupo café".

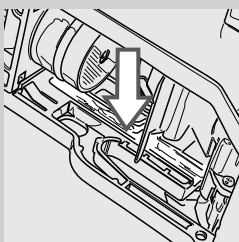

1 Aplique a graxa de forma uniforme em ambas as guias laterais.

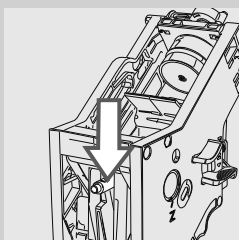
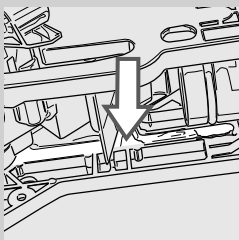

2 Lubrifique também o eixo.

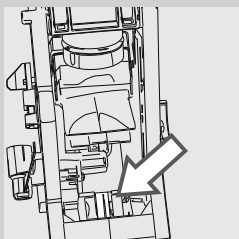

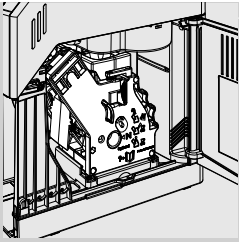

- 3 Introduza o grupo café na sua sede até encaixar na sua posição (veja o capítulo "Limpeza semanal do grupo café").
- 4 Introduza a gaveta de recolha das borras na bandeja de limpeza, introduza-as na máquina e feche a portinhola de serviço.

Limpeza mensal do recipiente de café em grãos

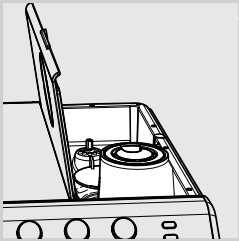

Limpe o recipiente de café em grãos uma vez por mês quando estiver vazio com um pano húmido para remover as substâncias oleosas do café. Em seguida, encha-o novamente com o café em grãos.

DESCALCIFICAÇÃO

Quando a tecla "CALC CLEAN" se acender é necessário proceder à descalcificação.

O ciclo de descalcificação demora cerca de 30 minutos.

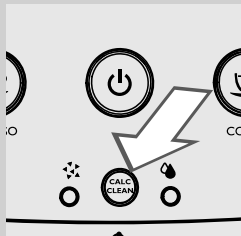

Advertência:

Se esta operação não for realizada, a máquina deixará de funcionar correctamente; neste caso, a reparação NÃO é coberta pela garantia.



Atenção:

Utilize exclusivamente a solução descalcificante Saeco formulada especificamente para otimizar o desempenho da máquina. A utilização de outros produtos pode causar danos na máquina e deixar resíduos na água.

A solução descalcificante Saeco está à venda separadamente. Para obter mais pormenores, consulte a página relativa aos produtos para a manutenção nas presentes instruções de utilização.



Atenção:

Não beba a solução descalcificante e os produtos distribuídos até à conclusão do ciclo. Nunca utilize, em nenhuma circunstância, o vinagre como descalcificante.



Obs.:

Não extraia o grupo café durante o processo de descalcificação.

Para executar o ciclo de descalcificação, observe as instruções indicadas a seguir:

Antes de realizar a descalcificação:

- 1 Esvazie a bandeja de limpeza e a gaveta de recolha das borras.

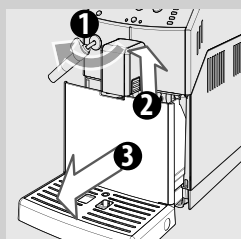

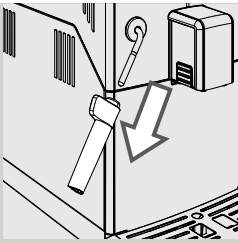

2 Retire o Batedor de leite clássico do tubo de vapor/água quente.

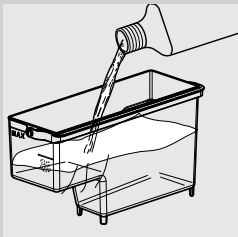

3 Extraia o reservatório de água e extraia o filtro de água "INTENZA+" (se presente) do reservatório de água e substitua-o pelo pequeno filtro branco original.

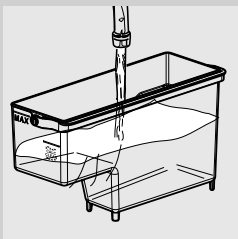

4 Verta toda a solução descalcificante para o reservatório de água.

5 Encha o reservatório com água fresca até ao nível CALC CLEAN e volte a introduzi-lo.

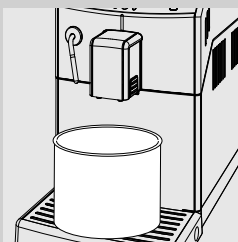

6 Posicione um recipiente com capacidade suficiente (1,5 l) sob o tubo de vapor/água quente e sob o distribuidor de café.



7 Pressione a tecla " **CALC CLEAN** " durante, pelo menos, 3 segundos para iniciar o ciclo de descalcificação. A tecla " **CALC CLEAN** " está acesa de modo fixo. A tecla " **CALC CLEAN** " pisca durante toda a duração do ciclo.

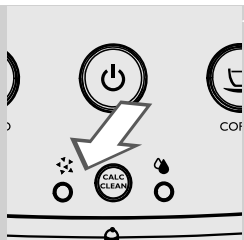

- 8** Acende-se o indicador luminoso led "⚡". A máquina começa a distribuir a solução descalcificante em intervalos regulares de cerca de 20 minutos.

Obs.:

O ciclo de descalcificação pode ser colocado em pausa pressionando a tecla "☕". Isso permite esvaziar o recipiente ou ausentar-se por um breve período de tempo.

Para reiniciar o ciclo, pressione novamente a tecla "☕". Durante a pausa, a tecla "☕" pisca. Durante o ciclo de descalcificação e enxaguamento, a tecla "☕" acende-se no modo fixo.



- 9** Quando se acender o indicador luminoso led "⚡", o reservatório de água está vazio.

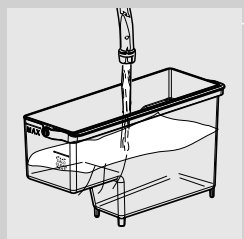

- 10** Enxagúe o reservatório, encha-o com água fresca até ao nível MÁX e reintroduza-o na máquina.

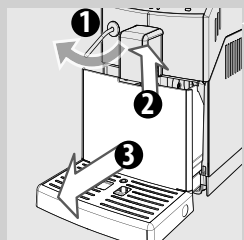

- 11** Esvazie a bandeja de limpeza e volte a introduzi-la na devida posição.

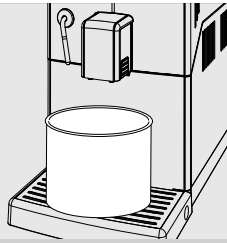

12 Esvazie o recipiente e volte a introduzi-lo na devida posição.

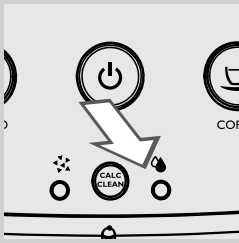

13 O indicador luminoso led “” acende-se. Quando a tecla “” pisca, pressione-a para iniciar o ciclo de enxaguamento.

Obs.:

O ciclo de enxaguamento pode ser colocado em pausa pressionando a tecla “”. Isso permite esvaziar o recipiente ou ausentar-se por um breve período de tempo.

Para reiniciar o ciclo, pressione novamente a tecla “”. Durante a pausa, a tecla “” pisca. Durante o ciclo de descalcificação e enxaguamento, a tecla “” acende-se no modo fixo.

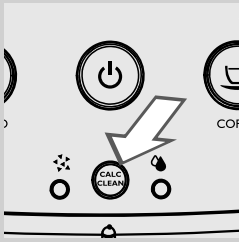

14 No final do ciclo de enxaguamento, a tecla “**CALC. CLEAN**” apaga-se.

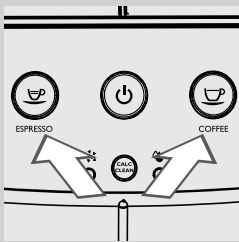

15 A máquina efectua o aquecimento e o enxaguamento automático. A tecla “” e a tecla “” piscam simultaneamente. O ciclo de descalcificação está completo.

! Advertência:

Se o indicador luminoso led vermelho “” se acender e o indicador luminoso led “” não se apagar, o reservatório de água não foi enchido até ao nível MÁX. para o enxaguamento. Encha o reservatório com água fresca e retome a partir do ponto 13.

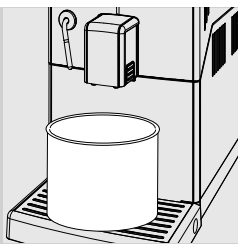

16 Esvazie o recipiente utilizado.

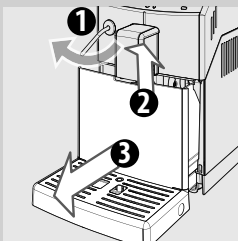

17 Esvazie a bandeja de limpeza e volte a introduzi-la na devida posição.

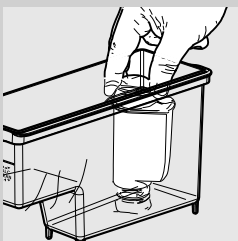

18 Retire o pequeno filtro branco e reposicione o filtro de água "INTENZA+" (se presente) no reservatório da água; enxágüe-o e encha-o com água fresca até ao nível MÁX. Reintroduza-o na máquina.

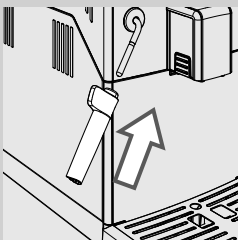

19 Volte a introduzir o Batedor de leite clássico.

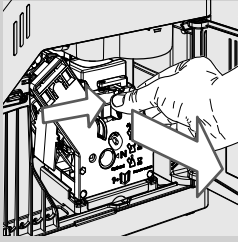

20 No final do ciclo de descalcificação, lave o grupo café. Para obter mais indicações, consulte o capítulo "Limpeza semanal do grupo café".

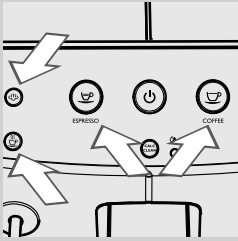

21 A máquina está pronta para o uso.
As teclas "☕", "☕", "☕" e "☕" estão acesas.

INTERRUPÇÃO DO CICLO DE DESCALCIFICAÇÃO

Uma vez iniciado o processo de descalcificação, é necessário finalizá-lo evitando desligar a máquina.

Caso se verifique um bloqueio durante o procedimento de descalcificação, é possível sair ao pressionar a tecla ON/OFF. Se isso acontecer, siga as instruções indicadas.

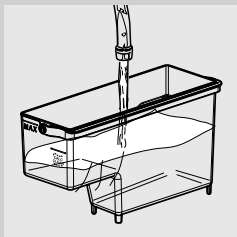

- 1 Esvazie e enxágüe bem o reservatório de água e encha-o até ao nível MÁX.

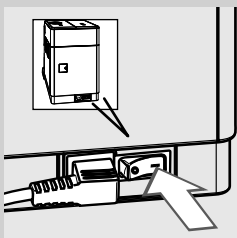

- 2 Certifique-se de que o interruptor está na posição "I".

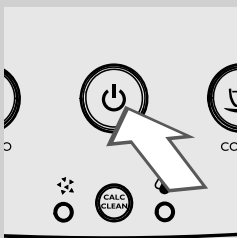

- 3 Pressione a tecla "⏻" para ligar a máquina.

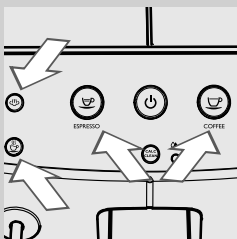

- 4 Aguarde que as teclas "☕", "☕", "☕" e "☕" se acendam de modo fixo.

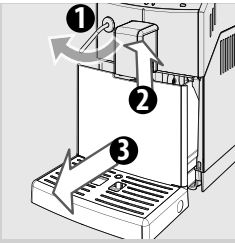

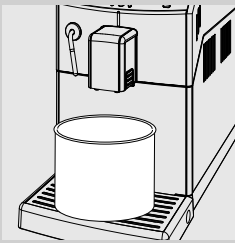

5 Esvazie a bandeja de limpeza e volte a introduzi-la na devida posição.



6 Esvazie o recipiente e volte a introduzi-lo na devida posição.



7 Pressione a tecla “” para distribuir 500 ml de água. A tecla “” pisca.



8 Para interromper a distribuição de água pressione a tecla “”. Esvazie o recipiente.

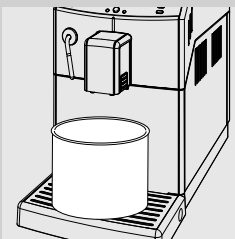

9 Posicione o recipiente debaixo do distribuidor de café.



10 Pressione a tecla “☕” para distribuir um café.

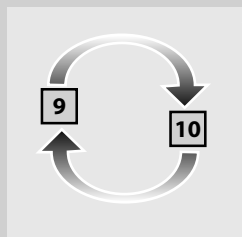

11 Repita as operações do ponto 9 ao ponto 10 e depois passe ao ponto 12.

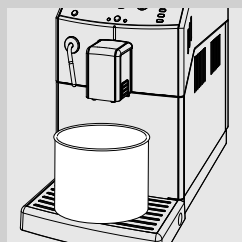

12 Esvazie o recipiente. A máquina está pronta para o uso.



Obs.:

Se o indicador luminoso led cor de laranja “**CALC CLEAN**” não se apagar, é necessário efectuar um novo ciclo de descalcificação o quanto antes.

SINALIZAÇÕES NO PAINEL DE COMANDO

Sinalizações



A piscarem

A máquina está ocupada e está a efectuar uma destas operações:

- Aquecimento
- Enxaguamento automático.



"☕" fixo e "⚡" e "⚠" a piscarem

A máquina requer o carregamento do circuito. Pressione a tecla "☕". Depois de pressionar a tecla, esta apaga-se. Durante o carregamento do circuito, os indicadores luminosos led "⚡" e "⚠" piscam e apagam-se no final do carregamento.



Acesos fixos

A máquina está pronta para a distribuição dos produtos.



A piscar lentamente

Máquina em fase de distribuição de um café expresso.



A piscar lentamente

Máquina em fase de distribuição de um café.



A piscar rapidamente duas vezes

Máquina em fase de distribuição de dois cafés expressos.

Sinalizações

7

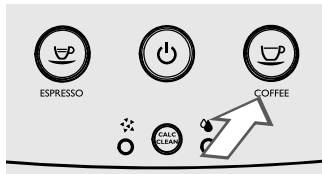

Máquina em fase de distribuição de dois cafés.

A piscar rapidamente duas vezes

8

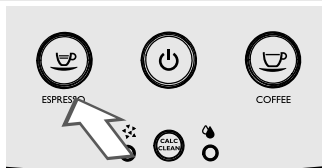

Máquina em fase de programação da quantidade de café expresso a distribuir.

A piscar rapidamente

9

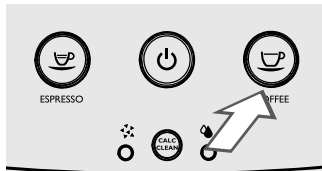

Máquina em fase de programação da quantidade de um café a distribuir.

A piscar rapidamente

10



Máquina em fase de distribuição de vapor.

A piscar lentamente

11



Máquina em fase de distribuição de água quente.

A piscar lentamente

12

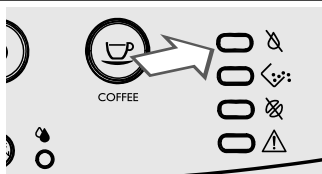

Encha o reservatório de água.

Aceso fixo

Sinalizações

13

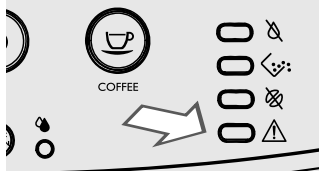

Aceso fixo

Introduza completamente a bandeja de limpeza e a gaveta de recolha das borras na máquina e feche a portinhola de serviço.

14



A piscar rapidamente

O grupo café está em fase de restabelecimento após um reset da máquina.

15



A piscar lentamente

Introduza o grupo café.

16



Aceso fixo

Esvazie a gaveta de recolha das borras.

17



A piscar

A gaveta de recolha das borras não está introduzida na máquina. Aguarde alguns segundos até o indicador luminoso led "☞:" se apagar e o indicador luminoso led "⚠" se acender de modo fixo. Em seguida, introduza a gaveta de recolha das borras e feche a portinhola de serviço.

18

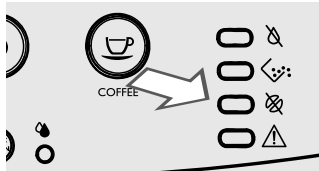

Aceso fixo

Encha o recipiente de café em grãos e reinicie o ciclo. O indicador luminoso led apaga-se quando é pressionada a tecla para a distribuição do produto seleccionado.

Quando esta sinalização estiver presente, é possível distribuir vapor e água quente.

Sinalizações

19

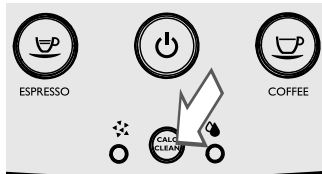

Aceso fixo

A máquina deve ser descalcificada. Siga as operações descritas no capítulo "Descalcificação" do presente manual.

Obs.: em caso de falta de descalcificação, a máquina deixará de funcionar correctamente. Neste caso, a reparação NÃO está coberta pela garantia.

20

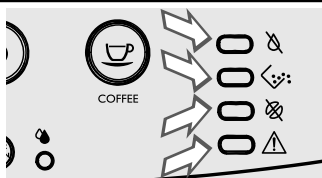

Todos a piscar ao mesmo tempo

A máquina não funciona.

Desligue a máquina. Volte a ligá-la após 30 segundos.

Repita o procedimento 2 ou 3 vezes.

Se a máquina não ligar, contacte a hotline (linha directa) da Philips do respectivo país (contactos telefónicos indicados no livrete de garantia).

RESOLUÇÃO DE PROBLEMAS

Este capítulo resume os problemas mais recorrentes que poderão afectar a sua máquina.

Se as informações indicadas a seguir não o ajudarem a resolver o problema, consulte a página FAQ no site www.philips.com/support ou contacte a hotline (linha directa) da Philips do seu país.

Os contactos estão indicados no livrete de garantia fornecido separadamente ou no endereço www.philips.com/support.

Comportamentos	Causas	Soluções
A máquina não liga.	A máquina não está ligada à rede eléctrica ou o interruptor geral está colocado em "O".	Ligue a máquina à rede eléctrica e posicione o interruptor geral em "I".
A bandeja de limpeza enche-se mesmo que não seja descarregada água.	Por vezes, a máquina descarrega automaticamente a água na bandeja de limpeza para gerir o enxaguamento dos circuitos e garantir um funcionamento ideal.	Este comportamento é considerado normal.
A máquina mostra sempre o indicador luminoso led "☺":	Foi esvaziada a gaveta de recolha das borras com a máquina desligada.	A gaveta de recolha das borras deve ser esvaziada sempre quando a máquina está ligada.
O café não está suficientemente quente.	As chávenas estão frias.	Aqueça as chávenas com água quente.
O café tem pouco creme (ver obs.).	A mistura não é adequada, o café não é fresco de torrefacção ou está moído demasiado grosso.	Mude a mistura de café ou ajuste o grau de moagem como descrito no capítulo "Ajuste do moinho de café em cerâmica".
É impossível introduzir o grupo café.	O grupo café não está na sua posição de repouso.	Certifique-se de que o grupo café está na posição de repouso como explicado no capítulo "Limpeza semanal do grupo café".
	O moto-reductor não se encontra na posição correcta.	Introduza a bandeja de limpeza e a gaveta de recolha das borras. Feche a portinhola de serviço. Ligue a máquina sem o grupo café inserido. O moto-reductor regressa à posição correcta. Desligue a máquina e volte a inserir o grupo como descrito no capítulo "Limpeza semanal do grupo café".
É impossível extrair o grupo café.	O grupo café está fora da posição.	Ligue a máquina. Feche a portinhola de serviço. O grupo café volta automaticamente para a posição inicial.
	A gaveta de recolha das borras está introduzida.	Retire a gaveta de recolha das borras antes de retirar o grupo café.

Comportamentos	Causas	Soluções
A máquina mói os grãos de café, mas o café não sai (ver obs.).	O grupo café está sujo.	Limpe o grupo café (capítulo "Limpeza semanal do grupo café").
	O circuito não está carregado.	Carregue o circuito (capítulo "Primeira utilização").
	Isto ocorre quando a máquina está a ajustar automaticamente a dose.	Distribua alguns cafés conforme descrito no capítulo "Saeco Adapting System".
	O distribuidor de café está sujo.	Limpe o distribuidor de café.
O café está demasiado aquoso (ver obs.).	Isto ocorre quando a máquina está a ajustar automaticamente a dose.	Distribua alguns cafés conforme descrito no capítulo "Saeco Adapting System".
	O moinho de café em cerâmica está programado para uma moagem grossa.	Ajuste o moinho de café em cerâmica para uma moagem mais fina (veja o capítulo "Ajuste do moinho de café em cerâmica").
O café sai lentamente (ver obs.).	O café é muito fino.	Mude a mistura de café ou ajuste a moagem como descrito no capítulo "Ajuste do moinho de café em cerâmica".
	O circuito não está carregado.	Carregue o circuito (capítulo "Primeira utilização").
	O grupo café está sujo.	Limpe o grupo café (capítulo "Limpeza semanal do grupo café").
O café sai para o exterior do distribuidor de café.	O distribuidor de café está obstruído.	Limpe o distribuidor de café e os seus orifícios de saída.
Não sai água quente ou vapor.	O orifício do tubo vapor/água quente está entupido.	Limpe o orifício do tubo de vapor com um alfinete. Antes de efectuar esta operação certifique-se de que a máquina esteja desligada e fria.
Não é possível concluir o ciclo de descalcificação.	Não foi distribuída água suficiente para o enxaguamento.	Prima a tecla ON/OFF e siga as indicações descritas no parágrafo "Interrupção do ciclo de descalcificação".

**Obs.:**

Estes problemas podem ser normais se a mistura de café foi modificada ou no caso de se estar a efectuar a primeira instalação; neste caso espere que a máquina proceda a um auto-ajuste, como descrito no capítulo "Saeco Adapting System".

POUPANÇA DE ENERGIA**Stand-by**

A máquina de café expresso superautomática Philips está projectada para a poupança de energia, como demonstrado pela etiqueta de rendimento energético de Classe A.

Após 30 minutos de inactividade, a máquina desliga-se automaticamente. Se foi distribuído um produto, a máquina executa um ciclo de enxaguamento.

No modo de Stand-by o consumo energético é inferior a 1Wh. Para ligar a máquina, pressione a tecla "☺" (se o interruptor geral na parte traseira da máquina estiver na posição "I"). Se a caldeira estiver fria, a máquina executa um ciclo de enxaguamento.

CARACTERÍSTICAS TÉCNICAS

O fabricante reserva-se o direito de modificar as características técnicas do produto.

Tensão nominal - Potência nominal - Alimentação	Veja a placa situada no interior da portinhola de serviço
Material do corpo	Termoplástico
Dimensões (c x a x p)	215 x 330 x 429 mm / 8,5 x 13 x 16,9 polegadas
Peso	7 kg / 16 libras
Comprimento do cabo	800 - 1200 mm / 32-47 polegadas
Painel de comando	Frontal
Dimensões das chávenas	Até 152 mm / 6 polegadas
Reservatório de água	1,8 litros / 60,8 onças - Extraível
Capacidade do recipiente de café em grãos	250 g / 1 chávena
Capacidade da gaveta de recolha das borras	15
Pressão da bomba	15 bar
Caldeira	Caldeira em inox
Dispositivos de segurança	Termofusível

GARANTIA E ASSISTÊNCIA

Garantia

Para informações detalhadas sobre a garantia e as condições com ela relacionadas, consulte o livreto de garantia fornecido separadamente.

Assistência

Queremos garantir que está satisfeito com a sua máquina. Se ainda não o fez, registre o seu produto no endereço www.philips.com/welcome. Desta forma, podemos manter-nos em contacto e enviar-lhe lembretes para as operações de limpeza e descalcificação.

Se tiver necessidade de suporte ou assistência, visite o site da Philips www.philips.com/support ou contacte a hotline (linha directa) da Philips do seu país.

O número de contacto está indicado no livreto de garantia fornecido separadamente ou no endereço www.philips.com/support.

ENCOMENDA DE PRODUTOS PARA A MANUTENÇÃO

Para a limpeza e descalcificação, utilize apenas os produtos para a manutenção Saeco. Estes produtos podem ser adquiridos na loja online da Philips (se disponível no seu país) através do endereço **www.shop.philips.com/service**, no seu revendedor de confiança ou nos centros de assistência autorizados.

Em caso de dificuldade em encontrar os produtos para a manutenção da máquina, contacte a hotline (linha directa) da Philips do seu país.

Os contactos estão indicados no livrete de garantia fornecido separadamente ou no endereço **www.philips.com/support**.

Visão geral dos produtos para a manutenção



- Descalcificante CA6700



- Cartucho de filtro de água INTENZA+ CA6702



- Graxa HD5061



- Kit de manutenção CA 6706

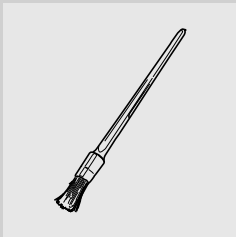

- Pincel para limpeza HD5084

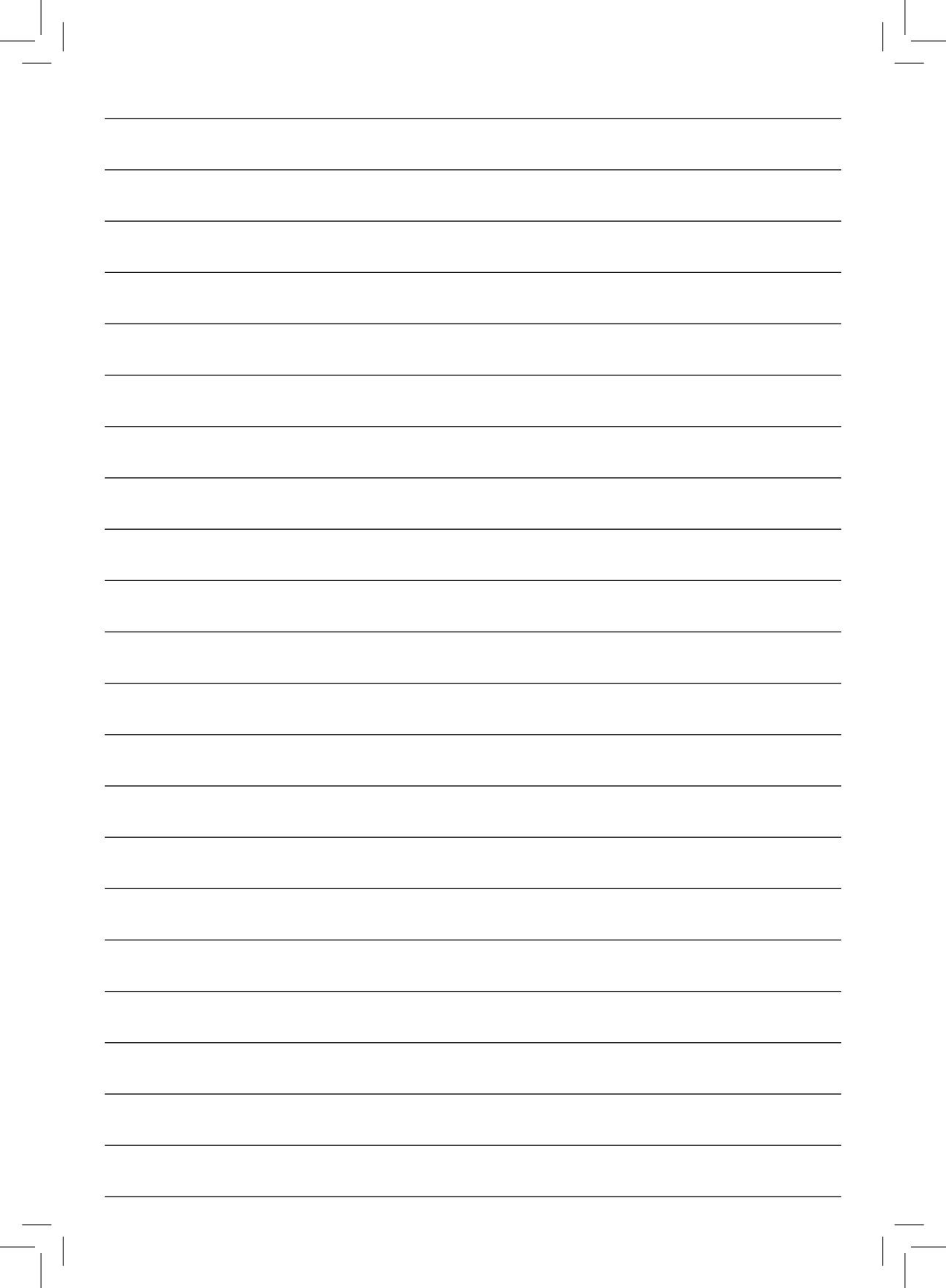

06

Rev.01 del 15-02-15



421946022761

PT

06

O fabricante reserva-se o direito de efectuar qualquer alteração sem aviso prévio.



www.philips.com/welcome