

Superautomatski aparat za pripremanje espresso kave
serija 3100

21

UPUTE ZA UPORABU

HD8828

HD8834

Hrvatski

Pažljivo pročitajte prije nego započnete upotrebljavati aparat.



CR

21

CE

Registrirajte svoj proizvod i ostvarite pravo na podršku na stranici

www.philips.com/welcome

PHILIPS

Čestitamo vam na kupnji superautomatskog aparata za pripremanje kave marke Philips koji je opremljen ugrađenim vrčem za mlijeko!

Kako biste u potpunosti iskoristili sve prednosti podrške Philips, registrirajte svoj proizvod na www.philips.com/welcome.

Aparat je namijenjen za pripremanje espresso kave od kave u zrnu i opremljen je vrčem za mlijeko koji služi za pripremanje savršenog cappuccina na jednostavan i brz način. U ovom priručniku navedene su sve informacije potrebne za postavljanje aparata, njegovu uporabu i čišćenje te izvođenje postupka uklanjanja kamenca.

SADRŽAJ

VAŽNO	4
Sigurnosne upute	4
Oprez	4
Upozorenja	6
Elektromagnetska polja	7
Zbrinjavanje.....	7
POSTAVLJANJE	8
Izgled proizvoda	8
Opći opis	9
PRIPREMNE RADNJE	10
Pakiranje aparata.....	10
Postavljanje aparata	10
PRVO POKRETANJE	13
Punjenje sustava.....	13
Izvođenje postupka automatskog ispiranja / samočišćenja	14
Izvođenje postupka ručnog ispiranja	14
MJERENJE I PROGRAMIRANJE TVRDOĆE VODE	17
FILTAR ZA VODU "INTENZA+"	18
Postavljanje filtra za vodu "INTENZA+"	18
Zamjena filtra za vodu "INTENZA+"	20
NAMJEŠTANJA	21
Saeco Adapting System	21
Namještanje keramičkog mlinca za kavu	21
Odabiranje jačine arome.....	22

Namještanje ispusta kave	23
Namještanje vremena curenja kave u šalicu tijekom pripremanja	24
ISPUŠTANJE ESPRESSO KAVE I PRODUŽENE ESPRESSO KAVE.....	25
Ispuštanje espresso kave ili produžene espresso kave uz uporabu kave u zrnu	25
Ispuštanje espresso kave ili produžene espresso kave uz uporabu prethodno samljevene kave	26
VRČ ZA MLIJEKO	27
Punjenje vrča za mlijeko	27
Umetanje vrča za mlijeko	28
Uklanjanje vrča za mlijeko	28
Pražnjenje vrča za mlijeko	29
ISPUŠTANJE CAPPUCCINA.....	30
Namještanje vremena curenja cappuccina u veliku šalicu tijekom pripremanja	32
KAKO EMULZIONIRATI MLIJEKO	34
Namještanje vremena curenja tučenog mlijeka u šalicu tijekom pripremanja	36
ISPUŠTANJE VRUĆE VODE	38
ČIŠĆENJE I ODRŽAVANJE.....	40
Postupak dnevnog čišćenja aparata	40
Postupak čišćenja spremnika vode.....	41
Postupak dnevnog čišćenja vrča za mlijeko.....	42
Postupak tjednog čišćenja aparata	45
Postupak tjednog čišćenja vrča za mlijeko	45
Postupak tjednog čišćenja sklopa za ispuštanje	50
Postupak mjesečnog čišćenja vrča za mlijeko	53
Postupak mjesečnog podmazivanja sklopa za ispuštanje	58
Postupak mjesečnog čišćenja sklopa za ispuštanje uz uporabu tableta za odmaščivanje	59
Postupak mjesečnog čišćenja spremnika kave u zrnu	62
UKLANJANJE KAMENCA.....	62
Faza pripreme.....	63
Faza uklanjanja kamenca.....	64
Faza ispiranja	66
Prekid izvođenja postupka uklanjanja kamenca	68
PROGRAMIRANJE	69
Možete namjestiti sljedeće parametre	69
Kako programirati aparat.....	70
ZNAČENJE SIMBOLA NA ZASLONU	72
RJEŠAVANJE PROBLEMA.....	76
ŠTEDNJA ENERGIJE	79
Stanje pripravnosti	79
TEHNIČKE ZNAČAJKE.....	79
TVORNIČKE POSTAVKE	80
JAMSTVO I PODRŠKA.....	80
Jamstvo	80
Podrška.....	80
NARUČIVANJE PROIZVODA ZA ODRŽAVANJE	81

VAŽNO

Sigurnosne upute

Aparat je opremljen sigurnosnim uređajima. Obavezno pažljivo pročitajte i pridržavajte se sigurnosnih uputa koje su navedene u ovom priručniku za uporabu kako biste izbjegli nastanak slučajnih oštećenja predmeta i ozljeđivanja osoba uslijed pogrešnog rukovanja aparatom. Sačuvajte ovaj priručnik za buduću uporabu.



Izraz **OPREZ** i ovaj simbol upozoravaju korisnika na moguće opasne situacije koje mogu prouzrokovati nastanak teških ozljeda, opasnosti po život i / ili oštećenja aparata.



Izraz **UPOZORENJE** i ovaj simbol upozoravaju korisnika na opasne situacije koje mogu prouzrokovati nastanak lakših ozljeda i / ili oštećenja aparata.

Oprez

- Uključite aparat u odgovarajuću zidnu utičnicu čiji nazivni napon odgovara tehničkim podacima aparata.
- Uključite aparat u uzemljenu zidnu utičnicu.
- Kabel za napajanje ne smije visiti preko ruba stola ili radne površine ili dodirivati vruće površine.
- Ne uranjajte aparat, utikač ili kabel za napajanje u vodu jer se izlažete opasnosti od udara električne struje!
- Ne prolijevajte tekućinu po priključku kabela za napajanje.
- Nikada ne usmjeravajte mlaz vruće vode prema dijelovima tijela jer se izlažete opasnosti od opekline!
- Ne dodirujte vruće površine. Koristite ručke i drške.
- Isključite aparat pritiskom na glavni prekidač koji se nalazi na njegovom stražnjem dijelu i izvucite utikač iz strujne utičnice:

- ako zamijetite pojavu nepravilnosti u radu,
- ako se aparat neće koristiti duže vremensko razdoblje,
- prije izvođenja postupka čišćenja aparata.
- Izvucite kabel za napajanjem povlačenjem utikača, a ne samog kabela za napajanje.
- Ne dodirujte utičnicu vlažnim rukama.
- Ne koristite aparat ako su utikač, kabel za napajanje ili sam aparat oštećeni.
- Ne obavljajte bilo kakve preinake na aparatu ili njegovom kabeu za napajanje. Philipsov ovlaštenu servisnu centar treba izvršiti sve popravke kako bi se izbjeglo izlaganje bilo kakvoj opasnosti.
- Djeca mlađa od 8 godina starosti ne smiju upotrebljavati aparat.
- Djeca s navršениh 8 godina (i starija) smiju upotrebljavati aparat ako su prethodno upoznata s pravilnom uporabom aparata i mogućim opasnostima ili ako su pod nadzorom odrasle osobe.
- Djeca ne smiju izvoditi postupke čišćenja i održavanja osim ako imaju navršениh 8 godina ili više te ako su pod nadzorom odrasle osobe.
- Držite aparat i njegov kabel za napajanje izvan dosega djece koja nemaju navršениh 8 godina.
- Ovaj aparat smiju upotrebljavati osobe sa smanjenim fizičkim, mentalnim ili osjetilnim sposobnostima ili osobe s nedovoljno iskustva i / ili znanja samo ako su prethodno upoznate s pravilnom uporabom aparata i mogućim opasnostima ili ako su pod nadzorom odrasle osobe.
- Nadzirite djecu kako biste spriječili da se igraju s aparatom.
- Nikada ne gurajte prste ili druge predmete u mlinac za kavu.

Upozorenja

- Aparat je namijenjen samo za kućnu uporabu i nije prikladan za uporabu u prostorima kao što su menze ili kuhinje u trgovinama, uredi, tvornice i druge radne okoline.
- Uvijek postavite aparat na ravnu i stabilnu površinu.
- Ne postavljajte aparat na vruće površine, u blizini zagrijane pećnice, grijača i sličnih izvora topline.
- Uvijek punite spremnik isključivo prženom kavom u zrnju. Kava u prahu, topiva i sirova kava kao i neke druge tvari mogu oštetiti aparat ako se ubace u spremnik kave u zrnju.
- Pustite aparat da se ohladi prije nego što započnete s postavljanjem ili skidanjem bilo kojeg sastavnog dijela. Zagrijavajuće površine mogu zadržati preostalu toplinu nakon uporabe.
- Nikada ne ulijevajte u spremnik vode vruću ili kipuću vodu. Upotrebljavajte isključivo hladnu negaziranu vodu za piće.
- Za čišćenje nikada ne koristite abrazivna sredstva ili agresivne deterdžente. Upotrijebite mekanu krpnu navlaženu vodom.
- Redovito izvodite uklanjanje kamenca. Ako ne obavite ovaj postupak, aparat više neće pravilno raditi. U tom slučaju, jamstvo ne pokriva popravak!
- Ne držite aparat na temperaturi ispod 0 °C. Preostala voda unutar sustava zagrijavanja može se zalediti i prouzrokovati oštećenje aparata.
- Ne ostavljajte vodu u spremniku ako se aparat neće koristiti tijekom dužeg vremenskog razdoblja. Voda se može onečistiti. Upotrebljavajte svježiju vodu prilikom svake uporabe aparata.

Elektromagnetska polja

Ovaj aparat zadovoljava sve standardne i mjerodavne pravilnike o izloženosti elektromagnetskim poljima.

Zbrinjavanje



Ovaj simbol na proizvodu označava da proizvod podliježe direktivi Europske unije br. 2012 / 19 / EZ. Raspitajte se o načinima sakupljanja električne i elektroničke opreme. Pridržavajte se lokalnih pravila i nikada ne odlažite proizvod s uobičajenim kućanskim otpadom. Pravilnim odlaganjem starih proizvoda doprinosite zaštiti okoliša i osoba od mogućih negativnih posljedica.

POSTAVLJANJE

Izgled proizvoda

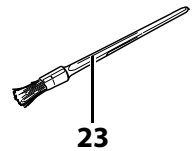
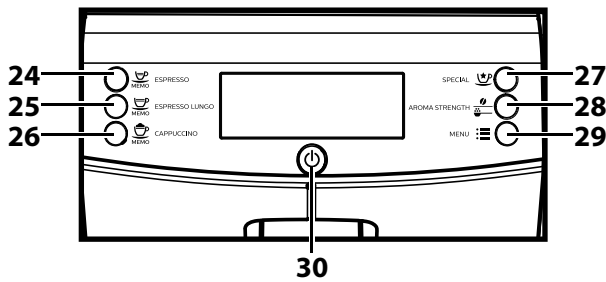
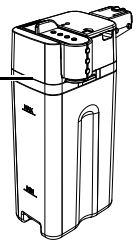
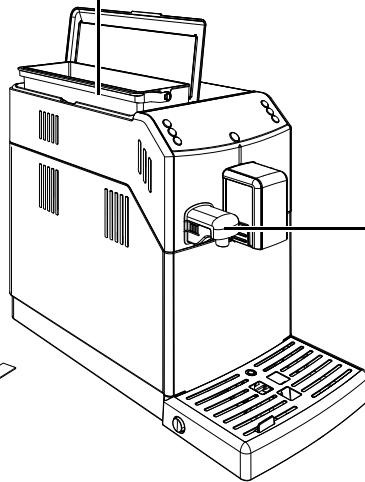
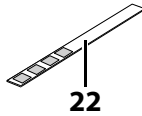
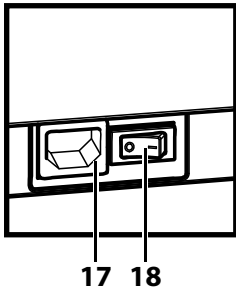
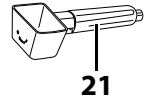
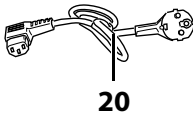
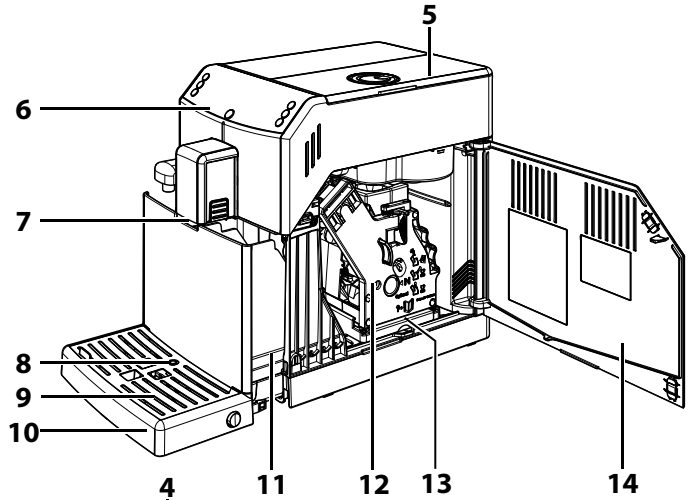
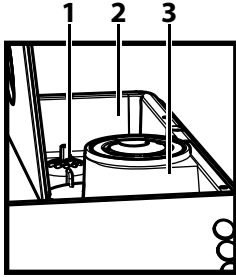

Opći opis

1. Ručica za namještanje mljevenja
2. Spremnik kave u zrnju
3. Odjeljak za prethodno samljevenu kavu
4. Spremnik vode + poklopac
5. Poklopac spremnika kave u zrnju
6. Upravljačka ploča
7. Ispust kave
8. Pokazatelj napunjenosti kadice za sakupljanje kapi
9. Rešetka za odlaganje šalica
10. Kadica za sakupljanje kapi
11. Ladica za sakupljanje taloga
12. Sklop za ispuštanje
13. Ladica za sakupljanje kave
14. Servisna vratašća
15. Ispust vode (na izvlačenje)
16. Vrč za mlijeko
17. Utikač kabela za napajanje
18. Glavni prekidač
19. Mast za podmazivanje sklopa za ispuštanje (dodatno)
20. Kabel za napajanje
21. Ključ za namještanje mlinca za kavu + mjerica za prethodno samljevenu kavu + pribor za čišćenje kanala kave
22. Trakica za provjeru tvrdoće vode
23. Kist za čišćenje (dodatno)
24. Tipka za ispuštanje espresso kave
25. Tipka za ispuštanje produžene espresso kave
26. Tipka za ispuštanje cappuccina
27. Tipka za specijalne proizvode
28. Tipka "Aroma" - prethodno samljevena kava
29. Tipka Menu
30. Tipka ON / OFF
31. Otopina za uklanjanje kamenca - prodaje se zasebno

PRIPREMNE RADNJE

Pakiranje aparata

Izvorno pakiranje osmišljeno je i proizvedeno kako bi se zaštitio aparat tijekom prenošenja. Preporučujemo vam da ga sačuvate za buduću uporabu kada aparat budete prenosili.

Postavljanje aparata

1 Izvadite aparat iz pakiranja.

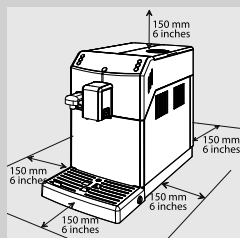

2 Kako biste omogućili neometani rad aparata i njegovu jednostavnu uporabu, preporučujemo vam da:

- odaberete sigurnu i vodoravnu površinu na koju ćete postaviti aparat, gdje ga nitko ne može prevrnuti ili se ozlijediti,
- odaberete dovoljno osvijetljeno i čisto mjesto s lako dostupnom utičnicom,
- postavite aparat poštujući pritom najmanju udaljenost od zidne površine kako je prikazano na slici.

3 Podignite poklopac spremnika vode.

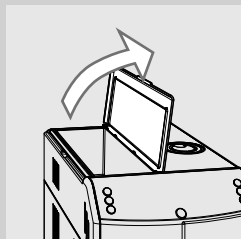

4 Izvucite spremnik vode pomoću ručice.

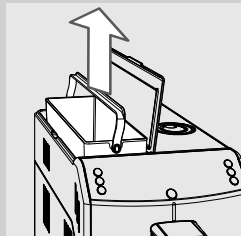

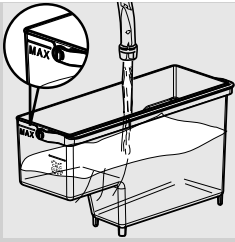

5 Isperite spremnik vode svježom vodom.

6 Napunite spremnik vode svježom vodom do razine MAX i vratite ga natrag na njegovo mjesto u aparat. Provjerite je li umetnut do kraja.

! **Upozorenje:**

Ne ulijevajte u spremnik vode vruću, kipuću ili gaziranu vodu ili druge tekućine koje bi mogle oštetiti spremnik i aparat.

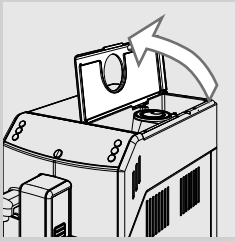

7 Podignite poklopac spremnika kave u zrnju.

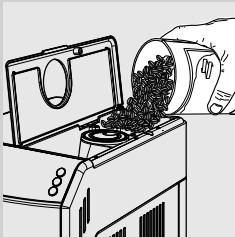

8 Polagano usipajte kavu u zrnju spremnik kave u zrnju.

≡ **Napomena:**

Ne usipajte preveliku količinu kave u zrnju u spremnik kave u zrnju kako ne biste narušili kvalitetu mljevenja.

! **Upozorenje:**

Uvijek punite spremnik isključivo kavom u zrnju. Kava u prahu, topiva i sirova kava, karamelizirana kava kao i neke druge tvari mogu oštetiti aparat ako se ubace u spremnik kave u zrnju.

9 Vratite poklopac na spremnik kave u zrnju.

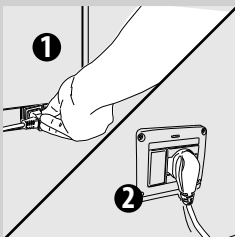

10 Umetnite utikač u utičnicu koja se nalazi na stražnjoj strani aparata.

11 Umetnite utikač s druge strane kabela za napajanje u zidnu utičnicu odgovarajućeg napona.

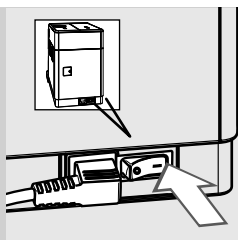

12 Prebacite glavni prekidač u položaj "I". Tipka "⏻" bljeska.

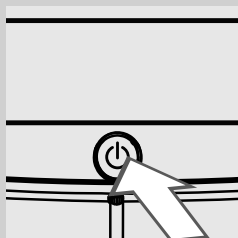

13 Pritisnite tipku "⏻" kako biste uključili aparat.

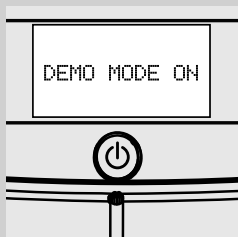

Napomena:

Ako držite pritisnutom tipku "⏻" dulje od osam sekundi, aparat prelazi u prezentacijski način rada. Kako biste izašli iz prezentacijskoga načina rada, isključite i ponovno uključite aparat pomoću glavnog prekidača.

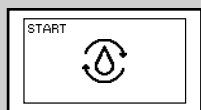

žuto

14 Na zaslonu upravljačke ploče se prikazuje poruka da je potrebno obaviti punjenje sustava.

PRVO POKRETANJE

Prije prvog pokretanja aparata napravite sljedeće:

- 1) aparat izvodi punjenje sustava;
- 2) pustite aparat da izvede postupak automatskog ispiranja / samočišćenja;
- 3) izvedite postupak ručnog ispiranja.

Punjenje sustava

Tijekom izvođenja ovog postupka svježa voda teče kroz unutarnji sustav i aparat se zagrijava. Izvođenje postupka traje nekoliko minuta.

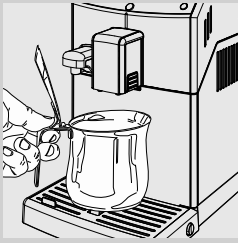

- 1 Postavite posudu ispod ispusta kave i ispusta vode.

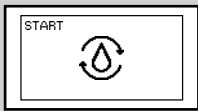

Žuto

- 2 Pritisnite tipku "MEMO" kako biste pokrenuli izvođenje postupka punjenja sustava.



Zeleno

- 3 Aparat zahtijeva ugradnju ispusta vode. Pritisnite tipku "MEMO" kako biste potvrdili odabir. Aparat započinje ispuštati vruću vodu.



Žuto

- 4 Traka napretka ispod simbola pokazuje stanje napretka u izvođenju postupka. Aparat automatski prekida ispuštanje kada se postupak dovrši.

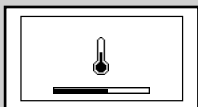

Žuto

- 5 Na zaslonu upravljačke ploče tada se prikazuje simbol koji upozorava korisnika da se aparat zagrijava.

Izvođenje postupka automatskog ispiranja / samočišćenja

Nakon dovršetka postupka zagrijavanja, aparat izvodi automatski postupak ispiranja / samočišćenja unutarnjih sustava svježom vodom. Izvođenje postupka traje kraće od jedne minute.



- 6** Postavite posudu ispod ispusta kave kako biste sakupili malu količinu vode koja istječe.

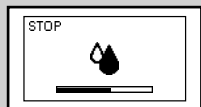

Žuto

- 7** Aparat izvodi postupak automatskog ispiranja. Pričekajte da izvođenje postupka dovrši automatski.



Napomena:

Pritisnite tipku "MEMO" kako biste prekinuli ispuštanje.

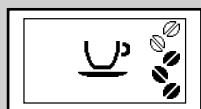

Zeleno

- 8** Na zaslonu aparata se prikazuje zaslon prikazan sa strane nakon završetka prethodno opisanih radnji. Sada možete pokrenuti izvođenje postupka ručnog ispiranja.

Izvođenje postupka ručnog ispiranja

Tijekom ovog postupka obavlja se izvođenje postupka ispuštanja kave i svježa voda protječe kroz sustav vode. Izvođenje postupka traje nekoliko minuta.



- 1** Postavite posudu ispod ispusta kave.



Zeleno

2 Provjerite prikazuje li se na zaslonu aparata zaslon prikazan sa strane.



Zeleno

3 Pritiskom tipke "☕" odaberite funkciju ispuštanja prethodno samljevene kave. Aparat prikazuje zaslon prikazan sa strane.



Napomena:

Ne stavljajte prethodno samljevenu kavu u odjeljak.

4 Pritisnite tipku "MEMO". Aparat započinje ispuštati vodu kroz ispust kave.

5 Nakon dovršetka ispuštanja, ispraznite posudu. Dvaput ponovite radnje od točke 1. do točke 4. te nakon toga prijedite na točku 6.

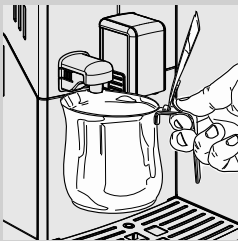

6 Postavite posudu ispod ispusta vode.

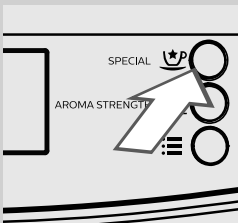

7 Pritisnite tipku "☕". Aparat prikazuje zaslon prikazan sa strane.



Zeleno

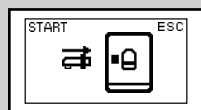
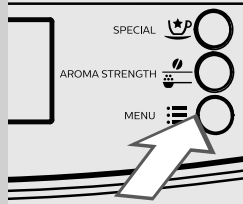

Zeleno

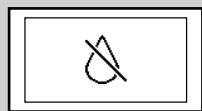

Crveno

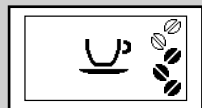
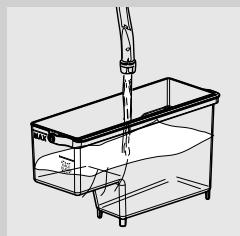

Zeleno

8 Pritisnite tipku "☰" kako biste pokrenuli ispuštanje vruće vode.

9 Prikazuje se simbol koji je prikazan sa strane. Aparat zahtijeva ugradnju ispusta vode. Provjerite je li ispušt vode pravilno postavljen. Pritisnite "☰" kako biste potvrdili. Aparat započinje ispuštati vruću vodu.

10 Ispuštajte vodu sve dok se ne prikaže simbol nestanka vode.



Napomena:

Izvođenje ručnog postupka ispiranja možete prekinuti pritiskom tipke "☰".

11 Po završetku ponovno napunite spremnik vode do razine MAX. Aparat je spreman za ispuštanje kave. Na zaslonu se prikazuje poruka koja je prikazana sa strane.



Napomena:

Izvođenje postupka ispiranja / samočišćenja započinje kada se aparat nalazi u stanju pripravnosti ili ako je isključen dulje od 15 minuta. Ako aparat niste upotrebljavali dva tjedna ili dulje, okrenite izvođenje postupka ručnog ispiranja prilikom njegovog ponovnog uključivanja. Po završetku postupka možete ispustiti kavu.

MJERENJE I PROGRAMIRANJE TVRDOĆE VODE

Iznimno je važno obavljati mjerenje tvrdoće vode kako biste odredili raspored uklanjanja kamenca i pravilno postavili filtar za vodu "INTENZA+" (više pojedinosti o filtru za vodu pronađite u sljedećem poglavlju).

Prilikom mjerenja tvrdoće vode, pridržavajte se sljedećih uputa:

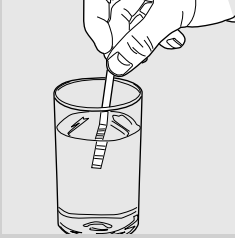

- 1 Uronite trakicu za provjeru tvrdoće vode u vodu i držite je uronjenom 1 sekundu kako biste provjerili tvrdoću vode (trakice se isporučuju s aparatom).



Napomena:

Trakica za provjeru je namijenjena jednokratnoj uporabi.

- 2 Pričekajte jednu minutu.

- 3 Provjerite koliko je kvadratića pocrvenilo i zatim pogledajte tablicu.



Napomena:

Brojevi na trakici za provjeru označavaju postavke za namještanje tvrdoće vode.

Točnije rečeno:

- 1 = 1 (iznimno mekana voda)
- 2 = 2 (mekana voda)
- 3 = 3 (tvrda voda)
- 4 = 4 (iznimno tvrda voda)

Slova odgovaraju oznakama koje se nalaze na dnu filtra za vodu "INTENZA+" (pogledajte sljedeće poglavlje).

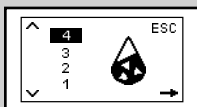
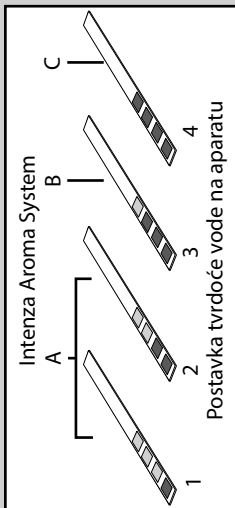

Žuto

- 4 Pritisnite tipku "☰" i pretražite mogućnosti pritiskom tipke "☰" sve dok se ne prikaže simbol koji je prikazan sa strane.



Napomena:

Aparat se isporučuje sa standardnom postavkom tvrdoće vode koja odgovara većini vrsta vode.

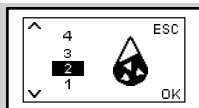

Žuto

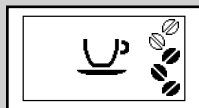

Zeleno

5 Pritisnite tipku "MEMO" kako biste povećali vrijednost i tipku "MEMO" kako biste je smanjili.

6 Pritisnite tipku "☰" kako biste potvrdili postavku.

7 Pritisnite tipku "☺" kako biste izašli iz IZBORNIKA za programiranje. Aparat prikazuje zaslon prikazan sa strane i spreman je za ispuštanje.

FILTAR ZA VODU "INTENZA+"

Preporučuje se postavljanje filtra za vodu "INTENZA+" koji sprječava nastajanje kamena unutar aparata i poboljšava okus vaše kave.



Filtar za vodu "INTENZA+" prodaje se zasebno. Kako biste pročitali više pojedinosti, pogledajte stranicu o proizvodima za održavanje koja se nalazi u ovim uputama za uporabu.

Voda je najznačajnija sastavnica u postupku ispuštanja vode zbog čega je važno profesionalno je pročišćavati. Filtar za vodu "INTENZA+" može spriječiti stvaranje mineralnih naslaga te poboljšati kvalitetu vode.

Postavljanje filtra za vodu "INTENZA+"

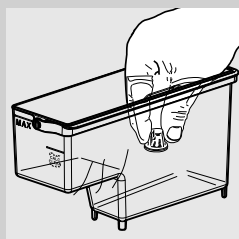

1 Uklonite mali bijeli filtir koji se nalazi u spremniku vode i pohranite ga na suho mjesto.

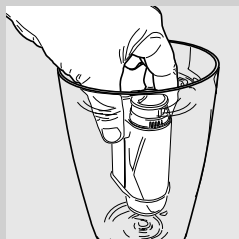

2 Izvadite filtir za vodu "INTENZA+" iz pakiranja, okomito ga uronite u hladnu vodu (s otvorom prema gore) i zatim pažljivo pritisnite njegove bočne strane kako biste izbacili iz filtra mjehuriće zraka.

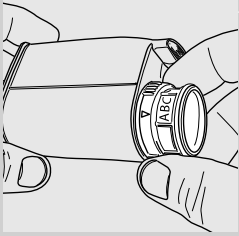

- 3** Namjestite filtar za vodu "INTENZA+" prema rezultatima provjere tvrdoće vode (pogledajte prethodno poglavlje) i njegovim značajkama: A = mekana voda – odgovara broju 1 ili 2 na trakici za provjeru
B = tvrda voda (standardno) – odgovara broju 3 na trakici za provjeru
C = vrlo tvrda voda – odgovara broju 4 na trakici za provjeru

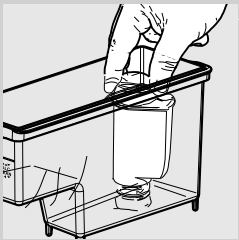

- 4** Umetnite filtar za vodu "INTENZA+" u prazan spremnik vode. Gurnite ga do najnižeg mogućeg položaja.

- 5** Napunite spremnik vode svježom vodom i vratite ga na njegovo mjesto u aparat.

- 6** Ispustite u cijelosti vodu koja se nalazi u spremniku pomoću funkcije vruće vode (postupak je detaljno opisan u poglavlju "Ispuštanje vruće vode").

- 7** Ponovno napunite spremnik vode.

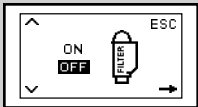

- 8** Pritisnite tipku "☰" i pretražujte mogućnosti pritiskom tipke "☰" sve dok se ne prikaže zaslon prikazan sa strane.

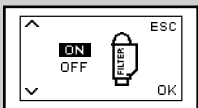

- 9** Pritisnite tipku "MEMO" kako biste odabrali "ON", a zatim pritisnite tipku "☰" kako biste potvrdili odabir.

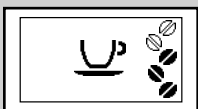

- 10** Pritisnite tipku "☺" kako biste izašli. Aparat prikazuje zaslon prikazan sa strane i spreman je za ispuštanje.

Aparat je programiran da upozori korisnika kada je potrebno zamijeniti filtar za vodu "INTENZA+".

Zamjena filtra za vodu "INTENZA+"

Simbol prikazan sa strane se prikazuje kada je potrebno zamijeniti filter za vodu "INTENZA+".

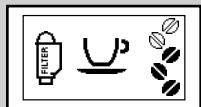

Žuto

- 1 Zamijenite filter za vodu "INTENZA+" kako je opisano u prethodnom poglavlju.

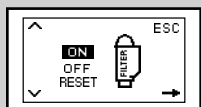

Žuto

- 2 Pritisnite tipku "☰" i pretražite mogućnosti pritiskom tipke "☰" sve dok se ne prikaže simbol koji je prikazan sa strane.



Žuto

- 3 Odaberite mogućnost "RESET". Pritisnite tipku "☰" kako biste potvrdili odabir.

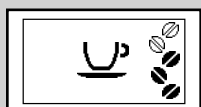

Zeleno

- 4 Pritisnite tipku "☺" kako biste izašli. Aparat prikazuje zaslon prikazan sa strane i spreman je za ispuštanje.

Aparat je sada programiran i spreman za uporabu s novim filtrom za vodu "INTENZA+".



Žuto

Napomena:

Ako je filter za vodu "INTENZA+" postavljen i želite ga ukloniti, a da ga pritom ne zamijenite, odaberite vrijednost "OFF".

Ako filter za vodu "INTENZA+" nije postavljen, umetnite u spremnik mali bijeli filter koji ste prethodno uklonili.

NAMJEŠTANJA

Aparat omogućava izvođenje nekoliko namještanja kako biste ispustili kavu najboljeg mogućeg okusa.

Saeco Adapting System

Kava je prirodni proizvod čije se značajke mogu razlikovati ovisno o porijeklu, mješavini načinu prženja. Aparat je opremljen sustavom automatskog namještanja koji omogućava uporabu svih vrsta kave u zrnju koje su dostupne na tržištu, osim sirovih, karameliziranih ili aromatiziranih zrna. Aparat se automatski namješta nakon ispuštanja nekoliko kava kako bi se optimizirao postupak ekstrakcije.

Namještanje keramičkog mlinca za kavu

Keramički mlinci za kavu uvijek jamče savršeni stupanj mljevenja i određenu veličinu zrna za svaki napitak od kave.

Ova tehnologija omogućava očuvanje arome u potpunosti i jamči izvorni talijanski okus u svakoj šalici.



Oprez:

Keramički mlinac za kavu je opremljen pomičnim dijelovima koji mogu biti opasni. Stoga je zabranjeno gurati prste ili druge predmete u njegovu unutrašnjost. Namjestite keramički mlinac za kavu isključivo pomoću ključa za namještanje mljevenja.

Keramički mlinac se može namještati kako bi se mljevenje kave prilagodilo vašem osobnom ukusu.



Oprez:

Postavke mlinca za kavu mogu se mijenjati samo kad aparat melje kavu u zrnju.

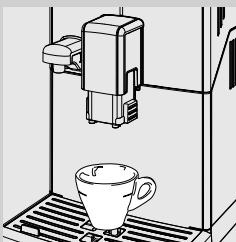

- 1 Postavite malu šalicu ispod ispusta.
Pritisnite tipku "MEMO" kako biste ispustili jednu espresso kavu.

Namještanje ispusta kave

Ispust se može namještatati po visini kako bi se bolje prilagodio veličini šalice koju želite koristiti.

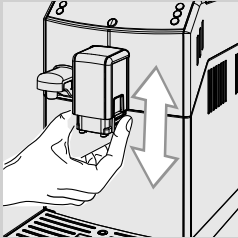

Podignite prstima ili spustite ispust kako biste obavili namještanje kako je prikazano na slici.

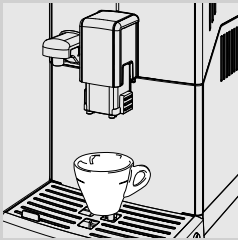

Preporučeni položaji su sljedeći:
Prilikom uporabe malih šalica,

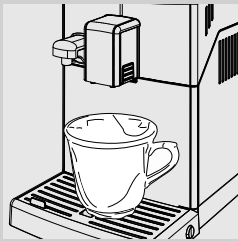

Prilikom uporabe velikih šalica.



Ispod ispusta možete postaviti dvije šalice za istovremeno ispuštanje dviju espresso kava ili produženih espresso kava.

Namještanje vremena curenja kave u šalicu tijekom pripremanja

Aparat omogućava namještanje količine ispuštene kave prema vašem ukusu i dimenzijama šalice.

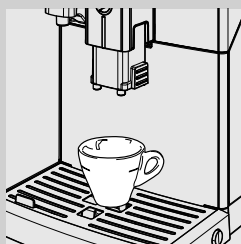

Svakim pritiskom tipke  ili  aparat ispušta programiranu količinu kave. Svaka tipka izvodi jednu vrstu ispuštanja; tipke funkcioniraju neovisno jedna o drugoj.



- 1 Postavite šalicu ispod ispusta.



Zeleno

- 2 Držite pritisnutom tipku  sve dok se ne prikaže simbol "MEMO" kako biste programirali espresso kavu ili tipku  kako biste programirali produženu espresso kavu. Pustite tipku. Aparat je u postupku programiranja i započinje ispuštati odabrani napitak.

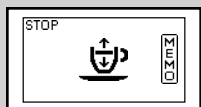

Zeleno

- 3 Pritisnite tipku  čim se postigne željena količina espresso kave ili kave.

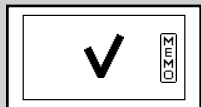

Zeleno

Prethodno odabrana tipka  ili  je programirana. Svakim sljedećim pritiskom tipke, aparat ispušta istu količinu espresso kave ili produžene espresso kave koju ste programirali.

ISPUŠTANJE ESPRESSO KAVE I PRODUŽENE ESPRESSO KAVE

Prije nego što započnete ispuštati kavu, provjerite prikazuju li se kakva upozorenja na upravljačkoj ploči i jesu li spremnik vode i spremnik kave u zrnju napunjeni.

Ispuštanje espresso kave ili produžene espresso kave uz uporabu kave u zrnju

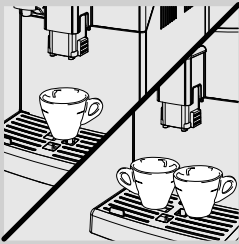

1 Postavite 1 ili 2 šalice ispod ispusta.

2 Kako biste ispuštali jednu espresso kavu ili produženu espresso kavu, pritisnite tipku "MEMO" i odaberite željenu aromu.



Zeleno

3 Pritisnite tipku "MEMO" kako biste ispuštali jednu espresso kavu ili tipku "MEMO" kako biste ispuštali jednu produženu espresso kavu.

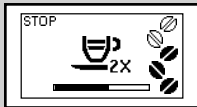

Zeleno

4 Dvaput uzastopno pritisnite željenu tipku kako biste ispuštali dvije espresso kave ili dvije produžene espresso kave. Prikazuje se simbol koji je prikazan sa strane.

Napomena:

U ovom načinu rada aparat automatski melje i dozira odgovarajuću količinu kave. Pripremanje dviju espresso kava ili dviju produženih espresso kava zahtijeva izvođenje dvaju postupaka mljevenja i dvaju postupaka ispuštanja kave koje aparat izvodi automatski.

5 Kava započinje curiti iz ispusta nakon dovršetka izvođenja postupka predubrizgavanja.

6 Ispuštanje kave se prekida automatski kad se postigne namještena razina dok postupak ispuštanja možete prijevremeno prekinuti i pritiskom tipke "MEMO".

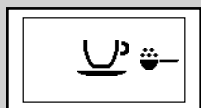

Zeleno

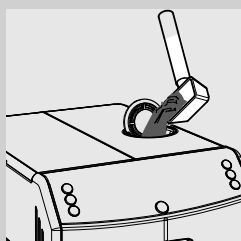

Ispuštanje espresso kave ili produžene espresso kave uz uporabu prethodno samljevane kave

Ova funkcija omogućava uporabu prethodno samljevane kave. Uporabom funkcije prethodno samljevane kave možete istodobno ispustiti samo jednu kavu.

- 1 Pritisnite tipku "☕" kako biste odabrali funkciju prethodno samljevane kave.
- 2 Podignite poklopac odgovarajućeg odjeljka i uspite jednu do vrha napunjenu mjericu prethodno samljevenom kavom. Upotrebljavajte isključivo mjericu isporučenu uz aparat, a nakon toga zatvorite poklopac odjeljka za prethodno samljevenu kavu.



Oprez:

U odjeljak za prethodno samljevenu kavu usipajte samo prethodno samljevenu kavu. Ubacivanje ostalih stvari i predmeta može prouzrokovati ozbiljna oštećenja aparata. Jamstvo ne pokriva takva oštećenja.

- 3 Pritisnite tipku "☕^{MEMO}" kako biste ispustili jednu espresso kavu ili tipku "☕^{MEMO}" kako biste ispustili jednu produženu espresso kavu. Započinite izvođenje postupka ispuštanja.
- 4 Kava započinje curiti iz ispusta nakon dovršetka izvođenja postupka predubrizgavanja.
- 5 Ispuštanje kave se prekida automatski kad se postigne namještena razina dok postupak ispuštanja možete prijevremeno prekinuti i pritiskom tipke "☕^{MEMO}".

Nakon završetka ispuštanja napitka, aparat se vraća na glavni izbornik.

Kako biste ispustili još kava uz uporabu prethodno samljevane kave, ponovite prethodno opisane radnje.



Napomena:

Aparat će ispuštati samo vodu ako ne dodate potrebnu količinu kave u odjeljak za prethodno samljevenu kavu.

Ako dodate preveliku dozu ili ako dodate 2 ili više mjerica kave, aparat neće ispustiti napitak i samljevana kava će se ispustiti u ladicu za sakupljanje taloga.

VRČ ZA MLIJEKO

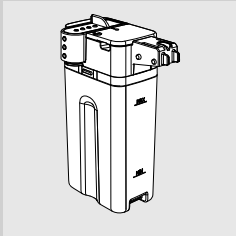

U ovom poglavlju opisan je način uporabe vrča za mlijeko za pripremanje cappuccina ili emulzioniranje mlijeka.



Napomena:

Prije uporabe vrča za mlijeko temeljito ga očistite kako je opisano u poglavlju "Čišćenje i održavanje".

Preporučamo vam da ulijete u vrč hladno mlijeko (~ 5 °C / 41 °F) s udjelom masnoće od najmanje 3 % kako biste pripremili dobar cappuccino. Možete upotrebljavati punomasno, obrano, sojino mlijeko ili mlijeko bez laktoze prema vlastitom ukusu.



Opres:

Upotrebljavajte isključivo s mlijekom ili vodom za čišćenje.

Punjenje vrča za mlijeko

Vrč za mlijeko možete napuniti prije ili tijekom uporabe.

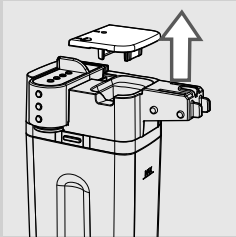

- 1 Podignite poklopac vrča kako je prikazano na slici.

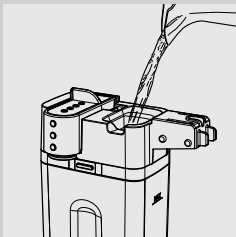

- 2 Ulijte mlijeko u vrč: razina mlijeka mora biti između oznaka za najmanju (MIN) i najvišu (MAX) razinu koje su označene na vrču.

- 3 Vrč za mlijeko je spreman za uporabu.

Umetanje vrča za mlijeko

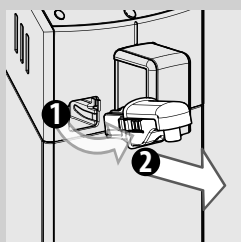

- 1** Ako je ugrađen ispušt vode, uklonite ga kako je prikazano na slici:
 - Pritisnite dvije bočne tipke kako biste otkočili ispušt i lagano ga podignite;
 - Povucite ispušt vode kako biste ga uklonili.

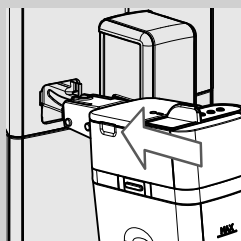

- 2** Lagano nagnite vrč za mlijeko. Umetnite ga u potpunosti u vodilice aparata.

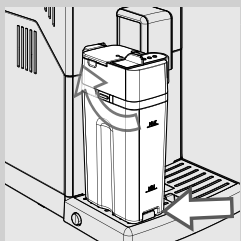

- 3** Pritisnite i zakrenite vrč prema dolje dok se ne zakači na kadicu za sakupljanje kapi. Ne gurajte vrč na silu.

Uklanjanje vrča za mlijeko

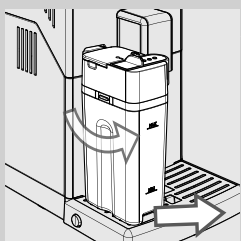

- 1** Okrećite vrč prema gore sve dok se ne odvoji od osovinnice smještene na kadići za sakupljanje kapi. Zatim ga uklonite.

Pražnjenje vrča za mlijeko

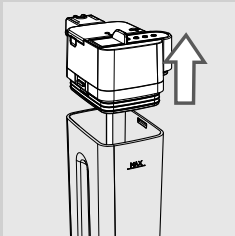
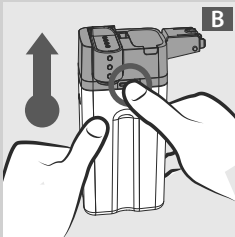
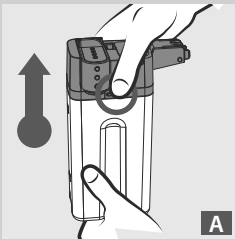

1 Pritisnite jednu od tipki za otpuštanje kako biste uklonili gornji dio vrča kako je prikazano na slikama (A ili B).

2 Podignite gornji dio vrča. Ispraznite vrč za mlijeko i očistite ga na odgovarajući način.



Napomena:

Nakon svake uporabe očistite vrč za mlijeko kako je opisano u poglavlju "Čišćenje i održavanje".

ISPUŠTANJE CAPPUCCINA

**Oprez:**

Opasnost od opeklina! Na početku ispuštanja može doći do kratkog prskanja mlijeka i pare. Opasnost od opeklina! Pričekajte da se postupak završi prije nego što uklonite vrč za mlijeko.

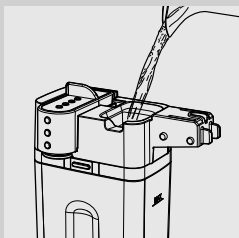

- 1 Napunite vrč mlijekom. Razina mlijeka mora biti između oznaka za najmanju (MIN) i najvišu (MAX) razinu koje su označene na vrču.

**Napomena:**

Upotrebljavajte hladno mlijeko (~ 5 °C / 41 °F) sa sadržajem masnoće od najmanje 3 % kako biste pripremili savršeni cappuccino. Možete upotrebljavati punomasno, obrano, sojino mlijeko ili mlijeko bez laktoze prema vlastitom ukusu.

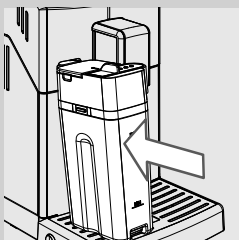

- 2 Umetnite vrč u aparat.

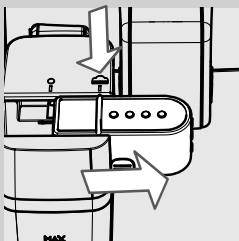

- 3 Izvucite ispušt vrča udesno sve do simbola "☁".

**Napomena:**

Ako ispušt vrča ne izvučete do kraja, mlijeko se možda neće pravilno emulzionirati.



- 4 Postavite šalicu ispod ispusta.

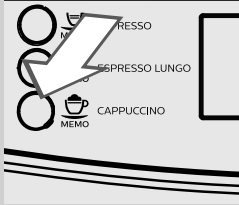

5 Pritisnite tipku  kako biste pokrenuli ispuštanje.



Zeleno

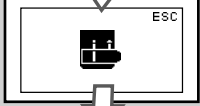

Zeleno

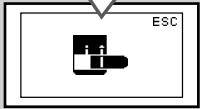

Zeleno

6 Aparat prikazuje sljedeće simbole kako bi vas upozorio da je potrebno umetnuti vrč i izvuci ispušt vrča.

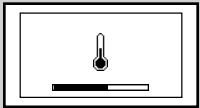

Zeleno

7 Budući da aparat treba određeno vrijeme da se predzagrije, tijekom postupka predzagrijavanja na zaslonu se prikazuje ovaj simbol koji je prikazan sa strane.



Zeleno

8 Kada se prikaže simbol prikazan sa strane, aparat ispušta mlijeko. Pritisnite tipku  kako biste prekinuli ispuštanje.



Zeleno

9 Nakon završetka ispuštanja emulzioniranog mlijeka, aparat ispušta kavu. Pritisnite tipku  kako biste prekinuli ispuštanje.

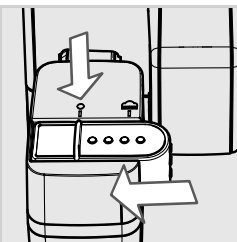

10 Ponovno umetnite ispusť vrća tako da ga gurnete do simbola "●".

Napomena:

Nakon što završite s uporabom vrća za mlijeko, izvedite čišćenje kako je opisano u poglavlju "Čišćenje i održavanje".

Cappuccino možete pripremiti uz uporabu prethodno samljevene kave. Pritisnite tipku "MEMO" kako biste odabrali prethodno samljevenu kavu i uspije je u odjeljak.

Namještanje vremena curenja cappuccina u veliku šalicu tijekom pripremanja

Svakim pritiskom tipke "MEMO" aparat ispušta unaprijed određenu količinu cappuccina u veliku šalicu.

Aparat omogućava namještanje količine ispuštenog cappuccina prema vašem ukusu i dimenzijama šalice.



1 Napunite vrć mlijekom i postavite ga u aparat.

2 Izvucite ispusť vrća udesno sve do simbola "▲". Postavite šalicu ispod ispusta.



3 Držite pritisnutom tipku "MEMO" dok se na zaslonu ne prikaže slijed pod brojem 4. Aparat je u postupku programiranja.

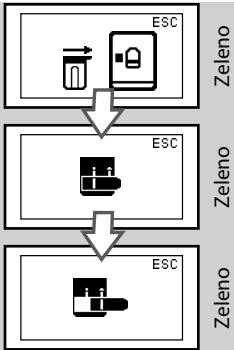

Zeleno

Zeleno

Zeleno

- 4** Aparat prikazuje sljedeće simbole kako bi vas upozorio da je potrebno umetnuti vrč i izvuci ispust vrča.

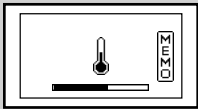

Zeleno

- 5** Budući da aparat treba određeno vrijeme da se predzagrije, tijekom postupka predzagrijavanja na zaslonu se prikazuje ovaj simbol koji je prikazan sa strane.



Zeleno

- 6** Kad se na zaslonu prikaže simbol koji je prikazan sa strane, započinje ispuštanje emulzioniranog mlijeka u šalicu. Jednom kada se postigne željena količina emulzioniranog mlijeka, pritisnite tipku "MEMO".



Zeleno

- 7** Nakon što završi ispuštanje emulzioniranog mlijeka, aparat ispušta kavu. Jednom kada se postigne željena količina, pritisnite tipku "MEMO".



Zeleno

Tipka "MEMO" je programirana. Svakim pritiskom aparat ispušta istu količinu cappuccina koju ste programirali.

KAKO EMULZIONIRATI MLIJEKO



Oprez:

Opasnost od opeklina! Na početku ispuštanja može doći do kratkog prskanja mlijeka i pare. Opasnost od opeklina!
Pričekajte da se postupak završi prije nego što uklonite vrč za mlijeko.

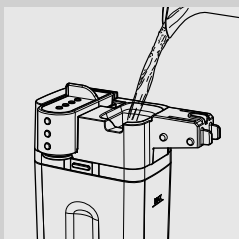

- 1 Napunite vrč mlijekom. Razina mlijeka mora biti između oznaka za najmanju (MIN) i najvišu (MAX) razinu koje su označene na vrču.



Napomena:

Upotrebljavajte hladno mlijeko (~ 5 °C / 41 °F) sa sadržajem masnoće od najmanje 3 % kako biste pripremili savršeni cappuccino. Možete upotrebljavati punomasno, obrano, sojino mlijeko ili mlijeko bez laktoze prema vlastitom ukusu.

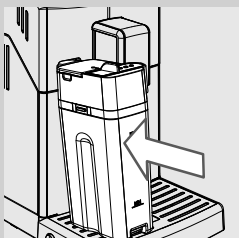

- 2 Umetnite vrč u aparat.

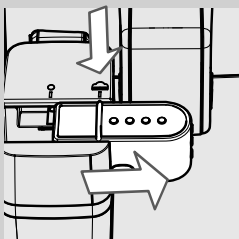

- 3 Izvucite ispusť vrča udesno sve do simbola "☁".



Napomena:

Ako ispusť vrča ne izvučete do kraja, mlijeko se možda neće pravilno emulzionirati.



- 4 Postavite šalicu ispod ispusta.



5 Pritisnite tipku "☺". Aparat prikazuje zaslon prikazan sa strane.



6 Pritisnite tipku "☺" kako biste odabrali tučeno mlijeko.

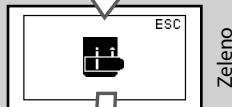

7 Aparat prikazuje sljedeće simbole kako bi vas upozorio da je potrebno umetnuti vrč i izvuci ispušni vrč.

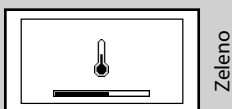
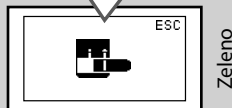

8 Budući da aparat treba određeno vrijeme da se predzagrije, tijekom postupka predzagrijavanja na zaslonu se prikazuje ovaj simbol koji je prikazan sa strane.

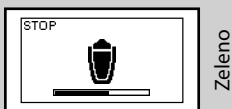

9 Aparat ispušta unaprijed određenu količinu emulzioniranog mlijeka u šalicu. Pritisnite tipku "☺" kako biste prekinuli ispuštanje.

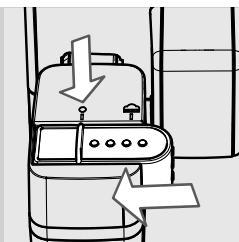

10 Ponovno umetnite ispust vrča tako da ga gurnete do simbola "●".

Napomena:

Nakon što završite s uporabom vrča za mlijeko, izvedite čišćenje kako je opisano u poglavlju "Čišćenje i održavanje".

Namještanje vremena curenja tučenog mlijeka u šalicu tijekom pripremanja

Svaki put kada odaberete ovu funkcija, aparat ispušta unaprijed određenu količinu tučenog mlijeka u šalicu. Aparat omogućuje namještanje količine emulzioniranog mlijeka prema vašem ukusu i dimenzijama šalice.

1 Napunite vrč mlijekom i postavite ga u aparat.



2 Izvucite ispust vrča udesno sve do simbola "☰". Postavite šalicu ispod ispusta.

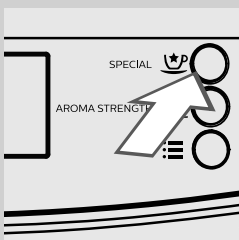

Zeleno

3 Pritisnite tipku "☰". Aparat prikazuje zaslon prikazan sa strane.



4 Držite pritisnutom tipku "MEMO" kako biste odabrali emulzionirano mlijeko dok se na zaslonu ne prikaže simbol slijed opisan pod točkom 5, a zatim pustite tipku. Aparat je u postupku programiranja.



Zeleno

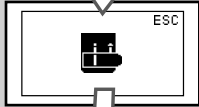

Zeleno

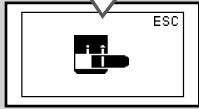

Zeleno

5 Aparat prikazuje sljedeće simbole kako bi vas upozorio da je potrebno umetnuti vrč i izvuci ispušt vrča.

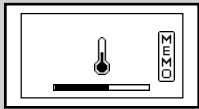

Zeleno

6 Budući da aparat treba određeno vrijeme da se predzagrije, tijekom postupka predzagrijavanja na zaslonu se prikazuje ovaj simbol koji je prikazan sa strane.



Zeleno

7 Pritisnite tipku "MEMO" kada se postigne željena količina tučenog mlijeka.

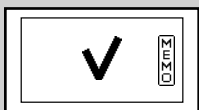

Zeleno

Tipka  je programirana. Svakim pritiskom aparat ispušta istu količinu emulzioniranog mlijeka koju ste programirali.

ISPUŠTANJE VRUĆE VODE

**Oprez:**

Opasnost od opekline! Na početku ispuštanja može doći do kratkog prskanja vruće vode i pare. Opasnost od opekline! Pričekajte da se postupak završi prije nego što uklonite ispust mlijeka.

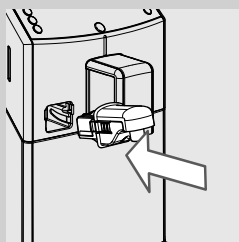

1 Nagnite lagano ispust vode i umetnite ga u vodilice aparata do kraja.

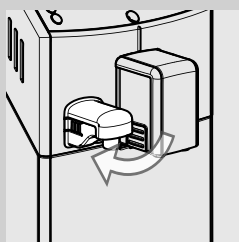

2 Pritisnite i zakrenite ispust vode prema dolje dok se ne zakači na aparat kako je prikazano na slici.

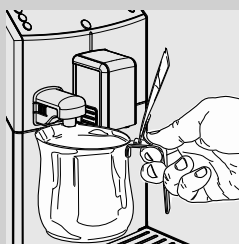

3 Postavite posudu ispod ispusta vruće vode.

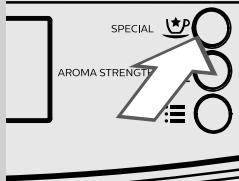

4 Pritisnite tipku "☕". Aparat prikazuje zaslon prikazan sa strane.



Zeleno



5 Pritisnite tipku "☰" kako biste pokrenuli ispuštanje.



Zeleno

6 Prikazuje se simbol koji je prikazan sa strane. Aparat zahtijeva ugradnju ispusta vode. Provjerite je li ispušt vode pravilno postavljen. Pritisnite "MEMO" kako biste potvrdili. Aparat započinje ispuštati vruću vodu.

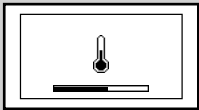

Zeleno

7 Budući da aparat treba određeno vrijeme da se predzagrije, tijekom postupka predzagrijavanja na zaslonu se prikazuje ovaj simbol koji je prikazan sa strane.



Zeleno

8 Ispustite željenu količinu vruće vode. Pritisnite tipku "MEMO" kako biste prekinuli ispuštanje vruće vode.

ČIŠĆENJE I ODRŽAVANJE

Postupak dnevnog čišćenja aparata



Upozorenje:

Redovito izvođenje postupaka čišćenja i održavanja aparata iznimno je važno kako bi se produljio njegov vijek trajanja. Vaš aparat je stalno izložen vlazi, kavi i kamencu!

U ovom poglavlju su objašnjene pojedinosti radnji koje se moraju izvoditi kao i raspored njihovog izvođenja. U protivnom aparat će prestati ispravno raditi. Jamstvo NE pokriva ovu vrstu popravka.



Napomena:

- Upotrijebite mekanu krpu navlaženu vodom kako biste očistili aparat.
- U perilici za pranje posuđa možete prati samo rešetku za odlaganje šalica i dijelove vrča koji su navedeni u odjeljku "Postupak tjednog čišćenja vrča za mlijeko". Sve ostale sastavne dijelove morate prati mlakom vodom.
- Ne uranjajte aparat u vodu.
- Ne koristite alkohol, otapala i / ili abrazivne predmete za čišćenje aparata.
- Ne sušite aparat ni njegove sastavne dijelove u mikrovalnoj i / ili klasičnoj pećnici.

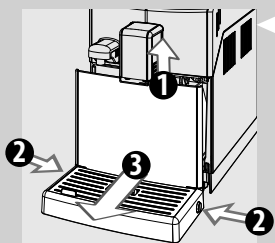

- 1** Svaki dan, kad je aparat uključen, ispraznite i očistite ladicu za sakupljanje taloga i kadicu za sakupljanje kapi.

- 1 Podignite ispust kave,
- 2 Pritisnite bočne tipke,
- 3 Uklonite kadicu za sakupljanje kapi.



Napomena:

Ako navedene radnje izvedete kada je aparat isključen, prilikom njegova uključivanja alarm za "pražnjenje ladice za sakupljanje taloga" neće se poništiti.

- 2** Uklonite ladicu za sakupljanje taloga i ispraznite je.

- 3** Ispraznite i operite kadicu za sakupljanje kapi.

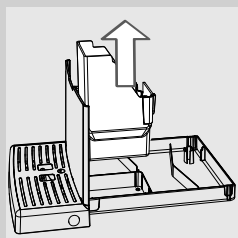

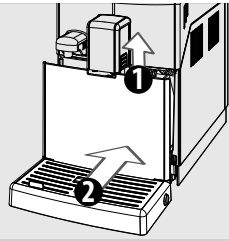

- 4** Umetnite ladicu za sakupljanje taloga u ladicu za sakupljanje kapi i zajedno ih vratite u aparat.

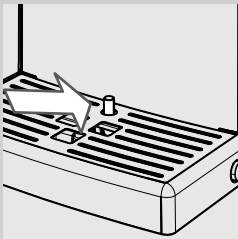

Napomena:

Ispraznite ladicu za sakupljanje kapi i ladicu za sakupljanje taloga ispraznite kada se pokazatelj napunjenosti kadice za sakupljanje kapi podigne.

Napomena:

Daljnje postupke održavanja mogu se izvoditi samo kad je aparat isključen, a njegov kabel za napajanje izvučen iz utičnice.

Postupak čišćenja spremnika vode

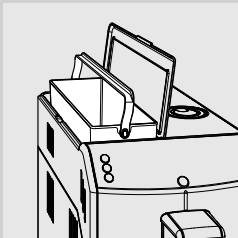

- 1** Izvadite mali bijeli filter ili filter za vodu "INTENZA+" (ako je postavljen) iz spremnika i operite ga svježom vodom.
- 2** Laganim pritiskom i okretanjem vratite natrag mali bijeli filter ili filter za vodu "INTENZA+" (ako je postavljen) na njegovo mjesto.
- 3** Napunite spremnik svježom vodom.

Postupak dnevnog čišćenja vrča za mlijeko

Važno je očistiti vrč za mlijeko svaki dan i nakon svake uporabe kako biste ga održali iznimno čistim i omogućili pripremu emulzioniranog mlijeka savršene gustoće.



Oprez:

Opasnost od opekline! Na početku ispuštanja može doći do kratkog prskanja vruće vode i pare. Opasnost od opekline! Pričekajte da se postupak završi prije nego što uklonite vrč za mlijeko.

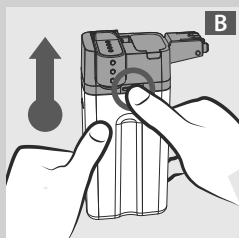
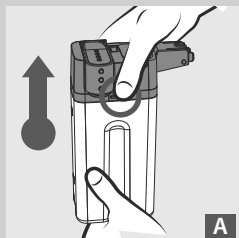

- 1** Pritisnite jednu od tipki za otpuštanje kako biste uklonili gornji dio vrča kako je prikazano na slikama (A ili B).

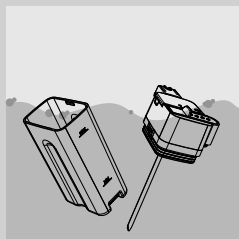

- 2** Isperite mlakom vodom gornji dio vrča i vrč za mlijeko. Uklonite sve ostatke mlijeka.

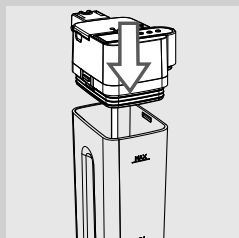

- 3** Postavite gornji dio vrča za mlijeko i provjerite je li dobro pričvršćen.

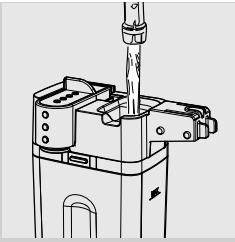

4 Uklonite poklopac i vrč za mlijeko napunite svježom vodom do razine MAX.

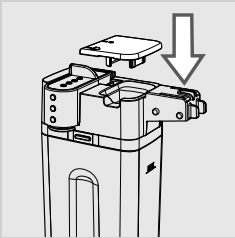

5 Vratite poklopac na vrč za mlijeko. Umetnite vrč u aparat.

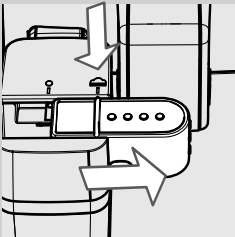

6 Izvucite ispust vrča udesno sve do simbola "▲".

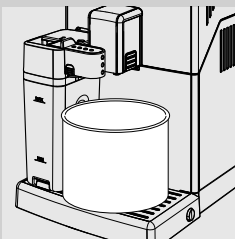

7 Postavite posudu ispod ispusta.



Zeleno

8 Pritisnite tipku "MEMO". Aparat prikazuje zaslon prikazan sa strane.

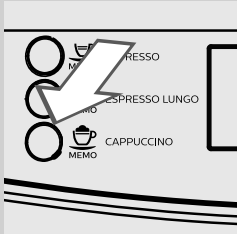

9 Pritisnite tipku "ESPRESSO" kako biste odabrali tučeno mlijeko.



Zeleno

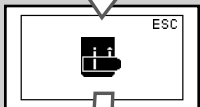

Zeleno

10 Aparat prikazuje sljedeće simbole kako bi vas upozorio da je potrebno umetnuti vrč i izvuci ispušt vrča.

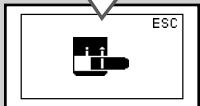

Zeleno

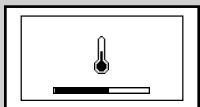

Zeleno

11 Budući da aparat treba određeno vrijeme da se predzagrije, tijekom postupka predzagrijavanja na zaslonu se prikazuje ovaj simbol koji je prikazan sa strane.



Zeleno

12 Nakon završetka ispuštanja, postupak pranja je dovršen.

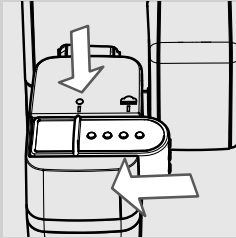

13 Ponovno umetnite ispušt vrča tako da ga gurnete do simbola "●". Uklonite vrč za mlijeko i ispraznite ga.

Postupak tjednog čišćenja aparata

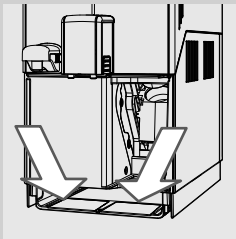

1 Očistite ležište kadice za sakupljanje kapi.

Postupak tjednog čišćenja vrča za mlijeko

Postupak tjednog čišćenja je cjelovitiji jer se njegovim izvođenjem uklanjaju svi ostaci mlijeka iz ispusta.

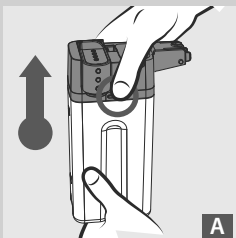

1 Pritisnite jednu od tipki za otpuštanje kako biste uklonili gornji dio vrča kako je prikazano na slikama (A ili B).

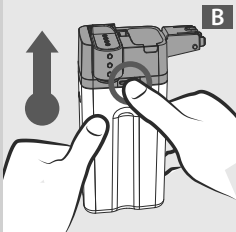

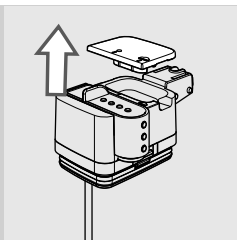

2 Uklonite poklopac.

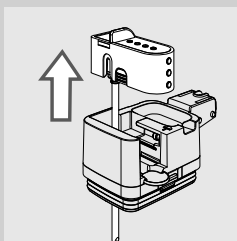

3 Podignite ispušt kako biste ga odvojili od gornjeg dijela vrča. Ispust vrča se sastoji od šest dijelova koji se moraju rastaviti. Svaki dio je označen velikim slovom (A, B, C, D, E, F) kako je prikazano na slici ispod.

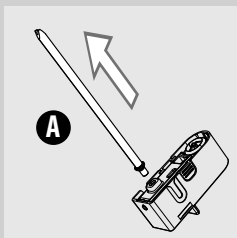

4 Uklonite cijev usisa opremljenu priključkom (A) s elementa za tučenje mlijeka.

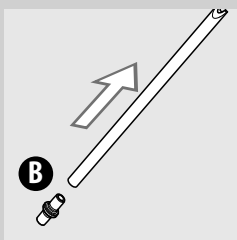

5 Uklonite priključak (B) s cijevi usisa.

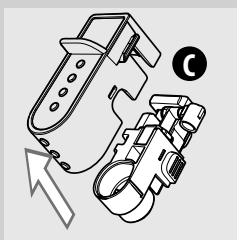

6 Pritisnite poklopac (C) prema dolje uz lagani pritisak na bočne stranice kako biste ga otkočili od ispusta vrča za mlijeko.

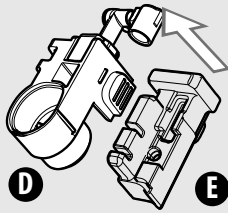

7 Uklonite mlaznicu za pjenu od mlijeka (D) s oslonca (E).

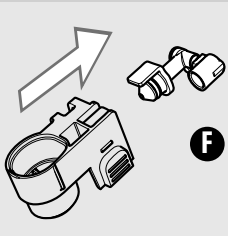

8 Skinite priključak (F) s mlaznice za pjenu od mlijeka povlačeći ga prema van.

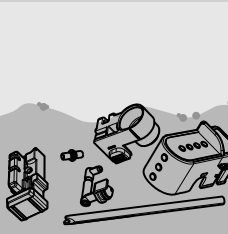

9 Očistite temeljito sve sastavne dijelove mlakom vodom.



Napomena:

Pojedinačne sastavne dijelove možete također oprati i u perilici za posuđe.

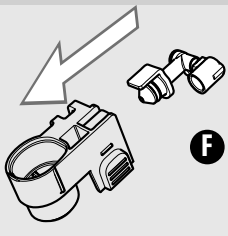

10 Umetnite priključak (F) na mlaznicu za pjenu od mlijeka gurajući ga do kraja.

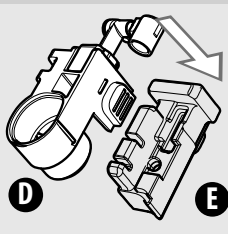

11 Umetnite mlaznicu za pjenu (D) u oslonac (E).

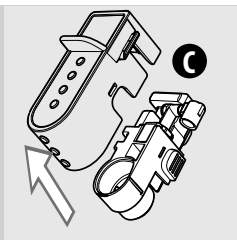

12 Zakačite poklopac (C) na ispust vrča.

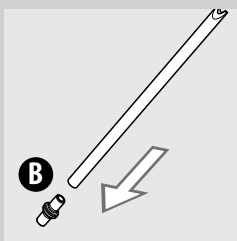

13 Postavite priključak (B) na cijev usisa.

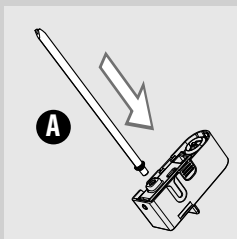

14 Umetnite cijev usisa opremljenu priključkom (A) u element za tučenje mlijeka.

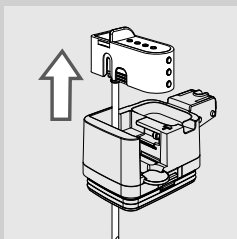

15 Umetnite ispust u gornji dio vrča.

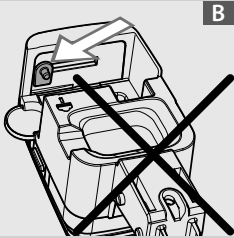
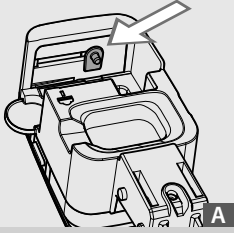

16 Ako ispust ne možete postaviti na gornji dio vrča, osovina je postavljena u pogrešan položaj (B). Prije postavljanja ispusta, rukom gurnite osovinu u položaj (A).

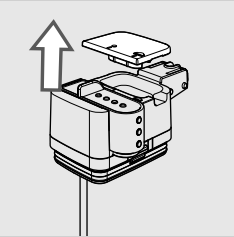

17 Postavite poklopac.

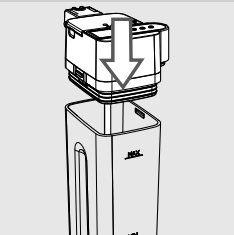

18 Postavite gornji dio vrča za mlijeko i provjerite je li dobro pričvršćen.

Postupak tjednog čišćenja sklopa za ispuštanje

Očistite sklop za ispuštanje barem jedanput tjedno.

- 1 Pritisnite tipku "⏻" kako biste isključili aparat. Pričekajte da tipka "⏻" zatreperi i izvucite utikač kabela za napajanje.

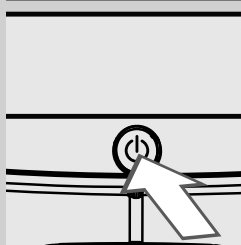

- 2 Podignite ispuštavače kafe te uklonite kadicu za sakupljanje kapi i ladicu za sakupljanje taloga pritiskom bočnih tipki.

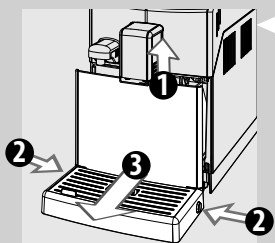

- 3 Otvorite servisna vratašca.

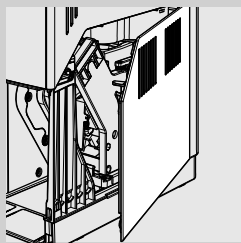

- 4 Pritisnite tipku «PUSH» i vucite ručku kako biste izvukli sklop za ispuštanje. Vucite ga vodoravno, a da ga pritom ne zakrećete.

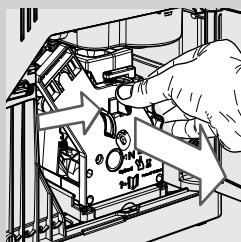

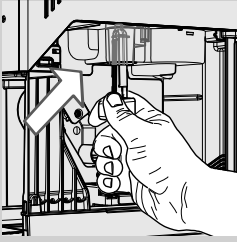

- 5** Očistite temeljito ispusni kanal kave drškom žličice ili odgovarajućim priborom za čišćenje koji se isporučuje s aparatom. Pripazite da odgovarajući pribor za čišćenje umetnete kako je prikazano na slici.

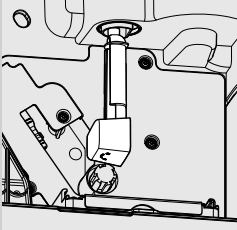

- 6** Uklonite ladicu za sakupljanje kave i pažljivo je operite.

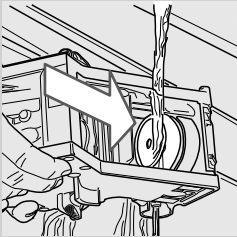

- 7** Operite temeljito sklop za ispuštanje svježom vodom i pažljivo očistite gornji filtar.



Upozorenje:

Ne upotrebljavajte deterđente ili sapune za čišćenje sklopa za ispuštanje.

- 8** Pustite da se sklop za ispuštanje u potpunosti osuši na zraku.

- 9** Očistite temeljito unutrašnjost aparata mekanom krpom koja je navlažena vodom.

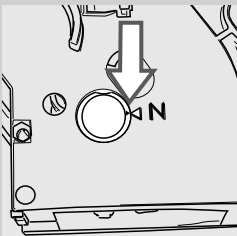

- 10** Provjerite je li sklop za ispuštanje u neutralnom položaju: dvije oznake položaja sklopa moraju se podudarati.

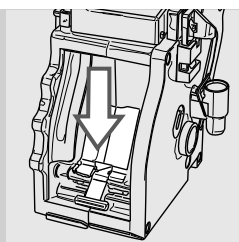

- 11** Pritisnite pažljivo ručicu prema dolje dok ne dodirne dno sklopa za ispuštanje i dok se dvije referentne oznake na bočnim stranicama sklopa ne poklope.

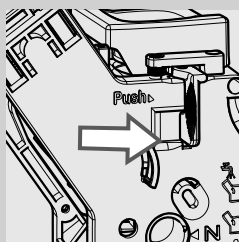

- 12** Pritisnite snažno tipku "PUSH".

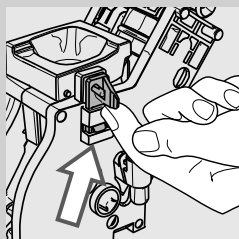

- 13** Provjerite je li kukica za zaprječivanje sklopa za ispuštanje u pravilnom položaju. Ako je još uvijek u spušenom položaju, podižite je prema gore sve dok se ne zakači pravilno.

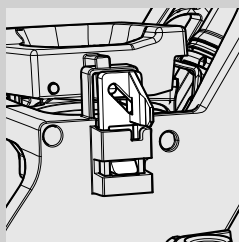

- 14** Umetnite ladicu za sakupljanje kave u njezino ležište i provjerite je li pravilno postavljena.



Napomena:

Možda nećete moći postaviti sklop za ispuštanje u aparat ako ladicu za sakupljanje kave nije pravilno postavljena.

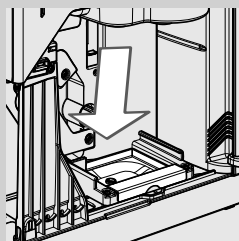

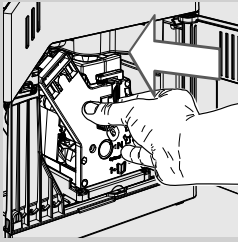

- 15** Ponovno umetnite sklop za ispuštanje u ležište i gurajte ga sve dok se ne zakači, ali pritom ne pritisćite tipku "PUSH".

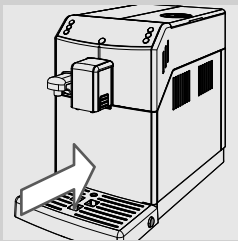

- 16** Umetnite natrag ladicu za sakupljanje taloga i kadicu za sakupljanje kapi u unutrašnjost aparata i zatvorite servisna vratašca.

Postupak mjesečnog čišćenja vrča za mlijeko



Za izvođenje mjesečnog postupka čišćenja preporučujemo vam uporabu sredstva za čišćenje sustava mlijeka "Saeco Milk Circuit Cleaner" kako biste uklonili moguće ostatke mlijeka iz sustava. Proizvod "Saeco Milk Circuit Cleaner" prodaje se zasebno. Pogledajte stranicu o proizvodima za održavanje kako biste pročitali više pojedinosti.



Oprez:

Opasnost od opekлина! Na početku ispuštanja može doći do kratkog prskanja vruće vode i pare. Opasnost od opekлина! Pričekajte da se postupak završi prije nego što uklonite vrč za mlijeko.



Napomena:

Prije početka izvođenja postupka provjerite je li spremnik vode napunjen do razine MAX.

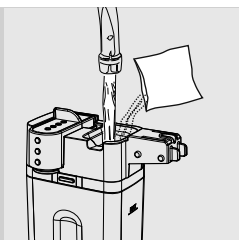

1 Napunite vrč za mlijeko vodom do najviše razine (MAX).

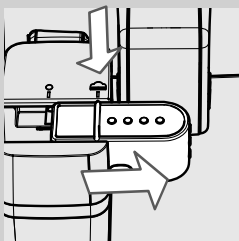

2 Uspite proizvod za čišćenje u vrč za mlijeko i pričekajte da se u potpunosti rastopi.

3 Umetnite vrč u aparat. Izvucite ispust vrča udesno sve do simbola "☕".

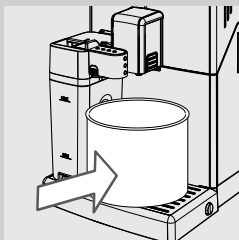

4 Postavite posudu ispod ispusta.

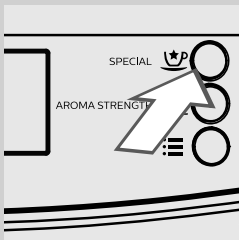

5 Pritisnite tipku "☕". Aparat prikazuje zaslon prikazan sa strane.



Zeleno



6 Pritisnite tipku "MEMO" kako biste odabrali tučeno mlijeko.



Zeleno

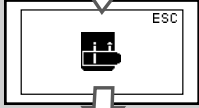

Zeleno

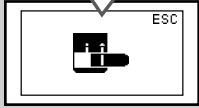

Zeleno

7 Aparat prikazuje sljedeće simbole kako bi vas upozorio da je potrebno umetnuti vrč i izvuci ispušt vrča.

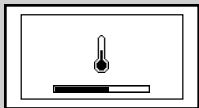

Zeleno

8 Budući da aparat treba određeno vrijeme da se predzagrije, tijekom postupka predzagrijavanja na zaslonu se prikazuje ovaj simbol koji je prikazan sa strane.



Zeleno

9 Nakon završetka ispuštanja, ponavljajte postupke od točke 5 do točke 8 sve dok u potpunosti ne ispraznite vrč.

 **Oprez:**

Ne pijte otopinu koja se ispušta tijekom postupka.

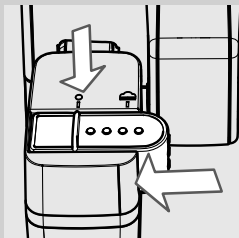

10 Ponovno umetnite ispušt vrča tako da ga gurnete do simbola "●".

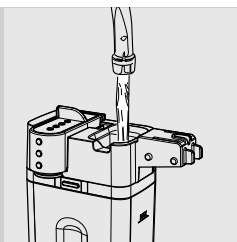

11 Uklonite vrč za mlijeko i posudu iz aparata.

12 Isperite vrč za mlijeko i napunite ga svježom vodom do razine MAX.

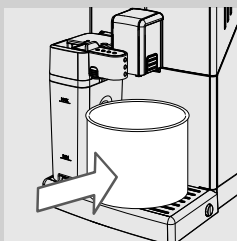

13 Umetnite vrč za mlijeko u aparat. Izvucite ispušt vrča udesno sve do simbola "☕". Stavite posudu ispod ispusta kako biste pokrenuli izvođenje postupka ispiranja.

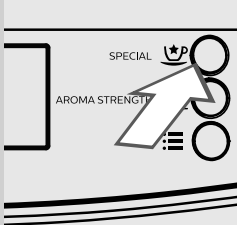

14 Pritisnite tipku "☕". Aparat prikazuje zaslon prikazan sa strane.



15 Pritisnite tipku "☕ MEMO" kako biste odabrali tučeno mlijeko.





Zeleno

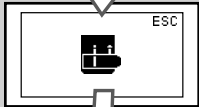

Zeleno

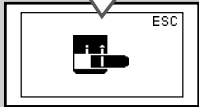

Zeleno

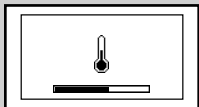

Zeleno

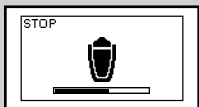

Zeleno

16 Aparat prikazuje sljedeće simbole kako bi vas upozorio da je potrebno umetnuti vrč i izvuci ispušt vrča.

17 Budući da aparat treba određeno vrijeme da se predzagrije, tijekom postupka predzagrijavanja na zaslonu se prikazuje ovaj simbol koji je prikazan sa strane.

18 Nakon završetka ispuštanja, ponavljajte postupke od točke 14 do točke 16 sve dok u potpunosti ne ispraznite vrč.

19 Uklonite vrč za mlijeko i posudu iz aparata. Još jednom ponovite radnje od točke 11 do točke 16.

20 Rastavite i operite vrč za mlijeko kako je opisano u poglavlju "Postupak tjednog čišćenja vrča za mlijeko".

Postupak mjesečnog podmazivanja sklopa za ispuštanje



Podmažite sklop za ispuštanje nakon približno 500 ispuštenih kava ili jednom mjesečno.

Mast za podmazivanje sklopa za ispuštanje možete kupiti zasebno. Kako biste pročitali više pojedinosti, pogledajte stranicu o proizvodima za održavanje koja se nalazi u ovim uputama za uporabu.

! Upozorenje:

prije nego što započnete podmazivati sklop za ispuštanje, očistite ga svježom vodom i pustite ga da se osuši prema uputama navedenima u poglavlju "Postupak tjednog čišćenja sklopa za ispuštanje".

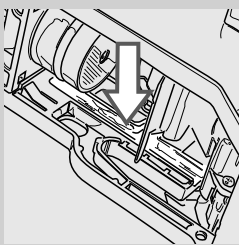

1 Jednoliko nanesite mast na obje bočne vodilice.

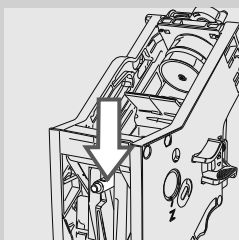
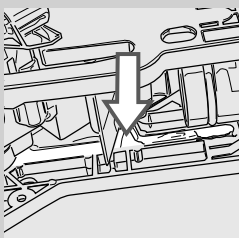

2 Podmažite i osovinu.

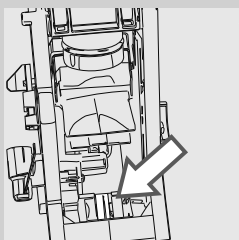

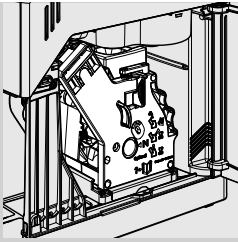

3 Umetnite sklop za ispuštanje u ležište dok ne ulegne u svoj položaj (pogledajte poglavlje "Postupak tjednog čišćenja sklopa za ispuštanje").

4 Zatvorite servisna vratašca i umetnite kadicu za sakupljanje kapi i ladicu za sakupljanje taloga.

Postupak mjesečnog čišćenja sklopa za ispuštanje uz uporabu tableta za odmašćivanje



Osim postupka tjednog čišćenja, preporučujemo vam izvođenje postupka čišćenja uz uporabu tableta za odmašćivanje nakon približno ispuštenih 500 kava ili jednom mjesečno. Ovaj postupak dijelom je postupka održavanja sklopa za ispuštanje.

Tablete za odmašćivanje prodaju se zasebno. Kako biste pročitali više pojedinosti, pogledajte stranicu o proizvodima za održavanje koja se nalazi u ovim uputama za uporabu.

! Upozorenje:

Tablete za odmašćivanje su namijenjene isključivo za čišćenje aparata jer one ne posjeduju svojstva za uklanjanje kamenca. Kako biste uklonili kamenac, koristite sredstvo za uklanjanje kamenca Saeco i pridržavajte se postupka opisanog u poglavlju "Uklanjanje kamenca".

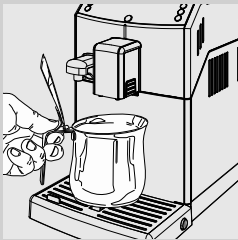

1 Postavite posudu ispod ispusta.

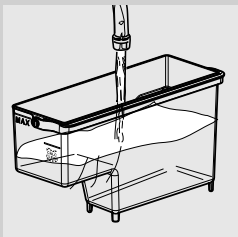

2 Pripazite da spremnik vode napunite svježom vodom do razine "MAX".

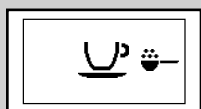
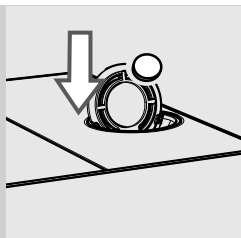

Zeleno

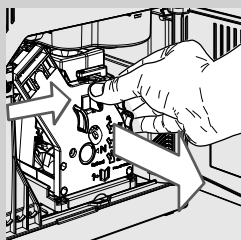
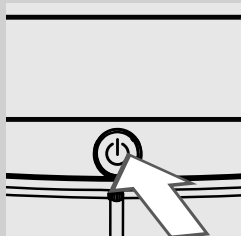
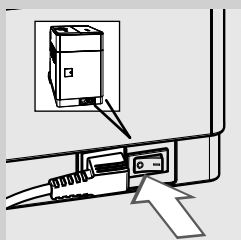

3 Ubacite jednu tabletu za odmaščivanje u odjeljak za prethodno samljevenu kavu.

4 Pritisnite tipku "☘" kako biste odabrali funkciju prethodno samljevene kave bez dodavanja samljevene kave u odjeljak.

5 Pritisnite tipku "MEMO" kako biste pokrenuli izvođenje postupka ispuštanja kave.

6 Pričekajte da aparat ispusti pola šalice vode.

7 Pomaknite u položaj "0" glavni prekidač koji se nalazi na stražnjoj strani aparata.

8 Ostavite otopinu da djeluje približno 15 minuta. Ne zaboravite baciti ispuštenu vodu.

9 Pomaknite u položaj "I" glavni prekidač koji se nalazi na stražnjoj strani aparata. Pritisnite tipku "⏻" kako biste uključili aparat. Pričekajte da se izvođenje automatskog postupka ispiranja završi.

10 Uklonite i ispraznite kadicu za sakupljanje kapi i ladicu za sakupljanje taloga te otvorite servisna vratašca. Izvucite sklop za ispuštanje.

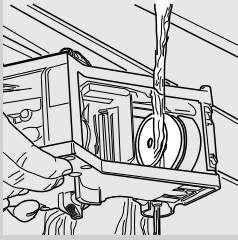

11 Operite pažljivo sklop za ispuštanje svježom vodom.

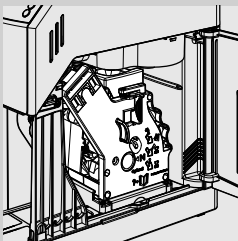

12 Nakon što isperete sklop za ispuštanje, ponovno ga umetnite u ležište dok ne ulegne u svoj položaj (pogledajte poglavlje "Postupak tjednog čišćenja sklopa za ispuštanje"). Umetnite kadicu za sakupljanje kapi i ladicu za sakupljanje taloga. Zatvorite servisna vratašca.



Zeleno

13 Pritisnite tipku "☕" kako biste odabrali funkciju prethodno samljevene kave, a da pritom ne trebate dodati prethodno samljevenu kavu u odjeljak.

14 Pritisnite tipku "MEMO" kako biste pokrenuli izvođenje postupka ispuštanja kave.

15 Ponovite dvaput radnje od točke 13 do točke 14. Ne zaboravite baciti ispuštenu vodu.

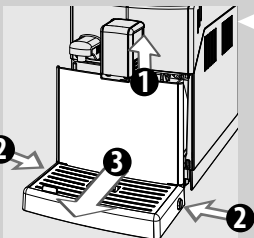

16 Stavite jednu tabletu za odmaščivanje u kadicu za sakupljanje kapi i napunite je vrućom vodom do 2/3 njezine zapremnine kako biste je očistili. Ostavite otopinu za čišćenje da djeluje približno 30 minuta, a zatim kadicu za sakupljanje kapi dobro isperite.

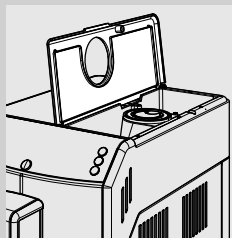

Postupak mjesečnog čišćenja spremnika kave u zrnju

Jednom mjesečno navlaženom krpom očistite prazni spremnik kave u zrnju kako biste uklonili uljaste tvari iz kave. Ponovno napunite spremnik kavom u zrnju.

UKLANJANJE KAMENCA



Žuto

Izvedite postupak uklanjanja kamenca kada se prikaže simbol "CALC CLEAN".

Izvođenje postupka uklanjanja kamenca traje približno 30 minuta.



Upozorenje:

Ako ovaj postupak ne izvedete, aparat će prestati ispravno raditi; u tom slučaju jamstvo NE pokriva popravak.



Oprez:

Upotrebljavajte isključivo otopinu za uklanjanje kamenca Saeco koja je osmišljena kako bi se optimizirao radni učinak aparata. Drugi proizvodi mogu prouzrokovati oštećenje aparata i neće ukloniti sve ostatke kamenca iz vode.



Otopina za uklanjanje kamenca Saeco prodaje se zasebno. Kako biste pročitali više pojedinosti, pogledajte stranicu o proizvodima za održavanje koja se nalazi u ovim uputama za uporabu.



Oprez:

Ne pijte otopinu za uklanjanje kamenca niti ispuštene napitke sve dok se izvođenje postupka ne završi. Ni u kojem slučaju ne koristite ocat kao sredstvo za uklanjanje kamenca.



Napomena:

Ne izvlačite sklop za ispuštanje tijekom postupka uklanjanja kamenca.

Faza pripreme

Prilikom izvođenja postupka uklanjanja kamenca pridržavajte se sljedećih uputa:

Prije nego što započnete uklanjanje kamenca:

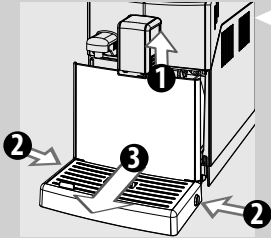

- 1 - Podignite ispuštavače kafe,
 - 2 - Pritisnite bočne tipke;
 - 3 - Uklonite i ispraznite kadicu za sakupljanje kapi i kadicu za sakupljanje taloga te vratite ih na njihova mjesta.

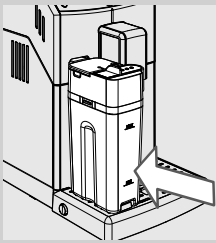

- 2 - Napunite vrč za mlijeko vodom do razine MIN i umetnite ga u aparat.



Žuto

- 3 - Pritišćite tipku "☰" dok se ne prikaže zaslon prikazan sa strane.

- 4 - Pritisnite tipku "MEMO" kako biste pokrenuli postupak uklanjanja kamenca.

Napomena:

Ako ste slučajno pritisnuli tipku "MEMO", pritisnite tipku "☰" kako biste izašli.



Žuto

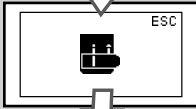

Žuto

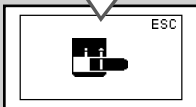

Žuto

- 5 - Aparat prikazuje sljedeće simbole kako bi vas upozorio da je potrebno umetnuti vrč i izvuci ispuštavače.

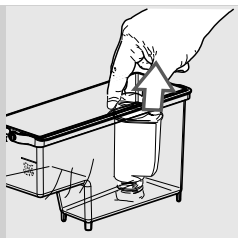

- 6** Izvadite filtar za vodu "INTENZA+" (ako je postavljen) iz spremnika vode i zamijenite ga izvornim malim bijelim filtrom.

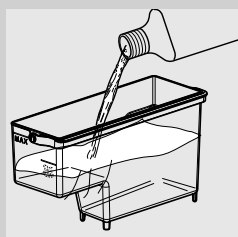

- 7** Ulijte cijelu otopinu za uklanjanje kamenca u spremnik vode. Zatim napunite spremnik svježom vodom do razine **CALC CLEAN**.

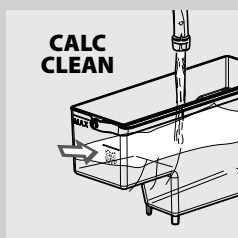

- 8** Vratite spremnik vode natrag u aparat.

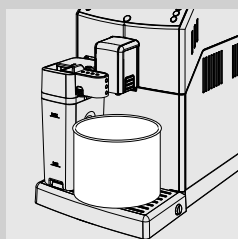

- 9** Izvucite ispušt vrča udesno sve do simbola "☕". Postavite veliku posudu (1,5 l) ispod ispusta vrča za mlijeko i ispod ispusta kave.

Faza uklanjanja kamenca

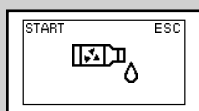

Žuto

- 10** Pritisnite tipku "MEMO" kako biste pokrenuli izvođenje postupka uklanjanja kamenca.

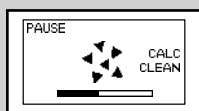

Žuto

- 11** Aparat počinje ispuštati otopinu za uklanjanje kamenca u vremenskim razmacima. Traka na upravljačkoj ploči prikazuje stanje napretka u izvođenju postupka. Ova radnja zahtijeva približno 20 minuta.

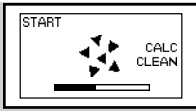

Žuto



Napomena:

izvođenje postupka uklanjanja kamenca može se privremeno zaustaviti pritiskom tipke "MEMO" dok za nastavak izvođenja samo ponovno pritisnete tipku "MEMO". Na taj način omogućava se pražnjenje posude ili nekorisćenje aparata tijekom kratkog razdoblja.



Crveno

12 Spremnik vode je prazan kada se prikaže ovaj simbol.

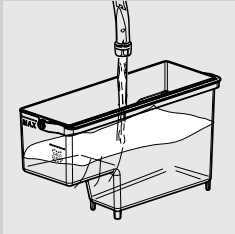

13 Izvadite spremnik vode, isperite ga i napunite svježom vodom do razine **CALC CLEAN**. Vratite ga natrag u aparat.

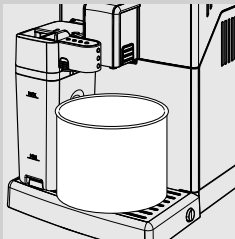

14 Uklonite i ispraznite posudu i vrč za mlijeko.

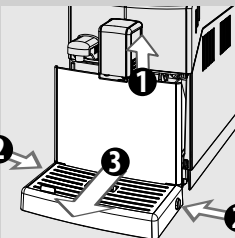

15 1 - Podignite ispust kave,
2 - Pritisnite bočne tipke;
3 - Uklonite i ispraznite kadicu za sakupljanje kapi i vratite je natrag na njezino mjesto.

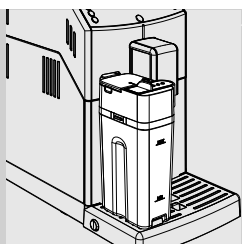

- 16** Napunite vrč za mlijeko vodom do razine MIN i umetnite ga u aparat. Izvucite ispus vrča udesno sve do simbola "☰".

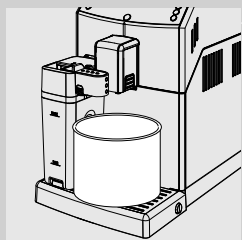

- 17** Postavite veliku posudu (1,5 l) ispod ispusta vrča za mlijeko i ispod ispusta kave.

Faza ispiranja



Žuto

- 18** Pritisnite tipku "MEMO" kako biste pokrenuli izvođenje postupka ispiranja.



Napomena:

izvođenje postupka ispiranja može se privremeno zaustaviti pritiskom tipke "MEMO" dok za nastavak izvođenja samo ponovno pritisnete tipku "MEMO". Na taj način omogućava se pražnjenje posude ili nekorištenje aparata tijekom kratkog razdoblja.



Zeleno

- 19** Kada se u potpunosti ispusti voda potrebna za ispiranje, na aparatu se prikazuje ovaj simbol. Pritisnite tipku "MEMO" kako biste izašli iz izvođenja postupka uklanjanja kamenca.



Napomena:

Ako se spremnik vode ne napuni do razine MAX, aparat može zahtijevati još jedno izvođenje postupka ispiranja. Napunite spremnik vode i umetnite ga natrag u aparat.

Ponovite od točke 18.

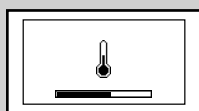

Žuto

- 20** Aparat se zagrijava i automatski ispire.

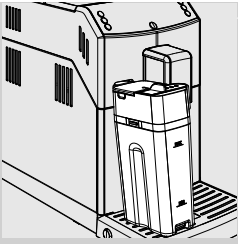

21 Uklonite posudu. Rastavite i operite vrč za mlijeko kako je opisano u poglavlju "Postupak tjednog čišćenja vrča za mlijeko".

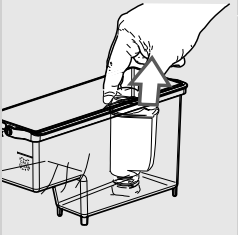

22 Uklonite mali bijeli filter i vratite filter za vodu "INTENZA+" (ako je postavljen) u spremnik vode; isperite ga i napunite svježom vodom do razine **CALC CLEAN**. Vratite ga natrag u aparat.

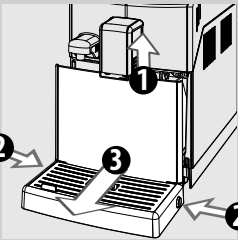

23 1 - Podignite ispust kave,
2 - Pritisnite bočne tipke;
3 - Uklonite i ispraznite kadicu za sakupljanje kapi i vratite je natrag na njezino mjesto.

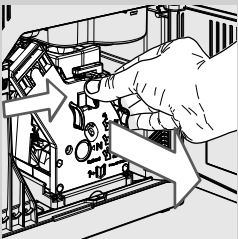

24 Nakon završetka izvođenja postupka uklanjanja kamenca, operite sklop za ispuštanje kako je opisano u poglavlju "Postupak tjednog čišćenja sklopa za ispuštanje".

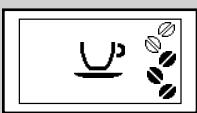

Zeleno

25 Aparat je spreman za ispuštanje kave.

Prekid izvođenja postupka uklanjanja kamenca

Kada se započne izvođenje postupka uklanjanja kamenca, potrebno je završiti ga izbjegavajući isključivanje aparata.

Pritiskom tipke ON / OFF možete izaći iz postupka ako se aparat zakoči.

U ovom slučaju ili kada dođe do prekida u isporuci električne energije ili ako dođe do slučajnog izvlačenja kabela za napajanje iz utičnice, ispraznite i pažljivo isperite spremnik vode i napunite ga do razine CALC CLEAN.

Pridržavate se uputa koje su navedene u poglavlju "Izvođenje postupka ručnog ispiranja" prije nego što započnete ispuštati napitke.

Ako se postupak ne dovrši, aparat će zahtijevati izvođenje postupka uklanjanja kamenca što je prije moguće.

PROGRAMIRANJE

U izborniku programiranja funkcije aparata se mogu korisnički prilagoditi.

Možete namjestiti sljedeće parametre

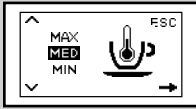

Žuto

Temperatura kave

Ova funkcija omogućava namještanje temperature ispuštanja kave.

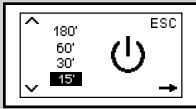

Žuto

Programator vremena (stanje pripravnosti)

Ova funkcija omogućava namještanje vremena prelaska u stanje pripravnosti nakon završetka posljednjeg ispuštanja.

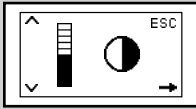

Žuto

Kontrast

Ova funkcija omogućava namještanje kontrasta zaslona kako bi se postigao optimalan prikaz poruka.

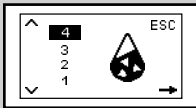

Žuto

Tvrdoća vode

Ova funkcija omogućava namještanje postavki ovisno o stupnju tvrdoće vode.

1 = iznimno mekana voda

2 = mekana voda

3 = tvrda voda

4 = iznimno tvrda voda

Pogledajte poglavlje "Mjerenje i programiranje tvrdoće vode" kako biste pročitali dodatne pojedinosti.

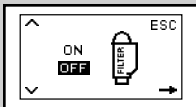

Žuto

Filtar za vodu "INTENZA+"

Ova funkcija omogućava upravljanje filtrom za vodu "INTENZA+".

Pogledajte odgovarajuće poglavlje o rukovanju filtrom kako biste pročitali dodatne pojedinosti.



Žuto

Izvođenje postupka uklanjanja kamenca

Ova funkcija omogućava izvođenje postupka uklanjanja kamenca.



Žuto

Tvorničke postavke

Ova funkcija omogućava vraćanje na tvorničke postavke.

Kako programirati aparat

U nastavku je objašnjen postupak programiranja kontrasta zaslona. Postupite na isti način kako biste programirali druge funkcije.

Pristupiti možete izborniku za programiranje samo kad je aparat uključen i kada se prikazuje zaslon prikazan sa strane.

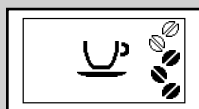

Zeleno

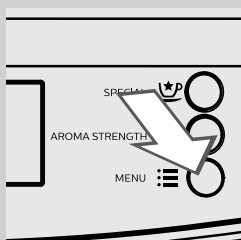

- 1 Pritisnite tipku "☰" kako biste započeli postupak programiranja.



Žuto

- 2 Prikazuje se glavni zaslon.

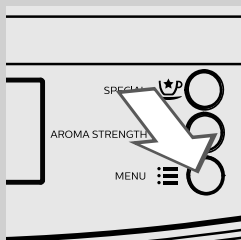

- 3 Pritišćite tipku "☰" kako biste pretraživali mogućnosti dok se ne prikaže funkcija kontrasta zaslona.

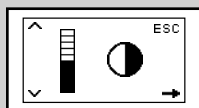

Žuto

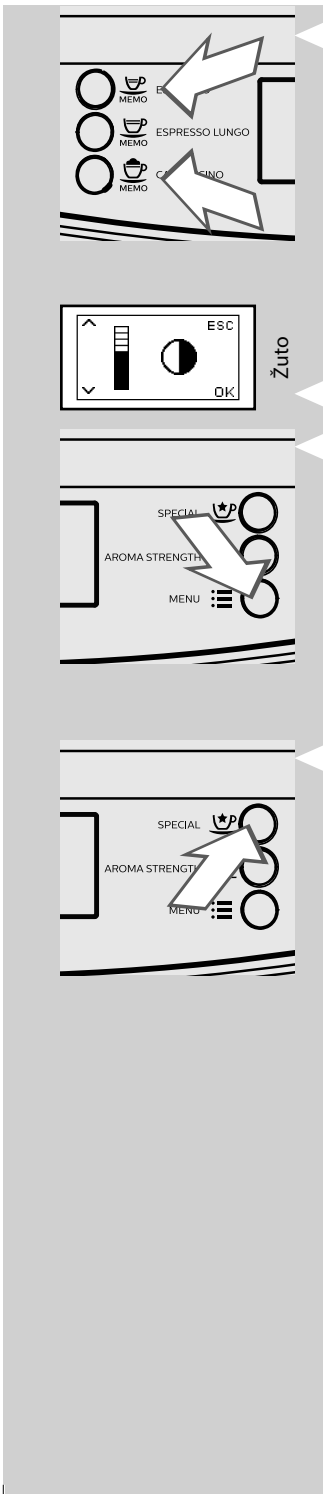

4 Pritišćite tipke "MEMO" i "MEMO" kako biste povećali ili smanjili vrijednost funkcije.

5 Kada se vrijednost promijeni, prikazuje se poruka "OK". Pritisnite tipku "MEMO" kako biste potvrdili promjenu.

6 Pritisnite tipku "MEMO" kako biste izašli iz postupka programiranja.

Napomena:

Aparat automatski izlazi iz postupka programiranja ako u roku od 3 minute ne pritisnete nijednu tipku. Vrijednosti koje su izmijenjene, ali nisu potvrđene, neće se pohraniti.

ZNAČENJE SIMBOLA NA ZASLONU

Aparat je opremljen različitim svjetlosnim upozorenjima kako biste lakše mogli razumjeti signale koji se prikazuju na zaslonu. Svjetlosna upozorenja koja se prikazuju uz simbole zasnivaju se na načelu rada semafora.

Signali spremnosti (zeleno)

Aparat je spreman za ispuštanje napitka.

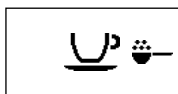

Aparat je spreman za ispuštanje prethodno samljevene kave.



Aparat je u postupku ispuštanja jedne espresso kave.

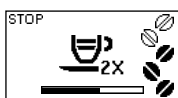

Aparat je u postupku ispuštanja dvije espresso kave.



Aparat je u postupku ispuštanja jedne produžene espresso kave.

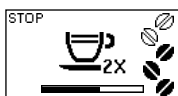

Aparat je u postupku ispuštanja dviju produženih espresso kava.

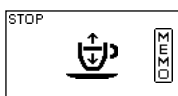

Aparat je u postupku programiranja količine espresso kave koju će ispustiti.

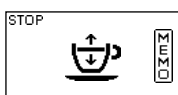

Aparat je u postupku programiranja količine jedne produžene espresso kave koju će ispustiti.

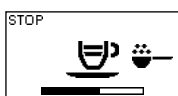

U tijeku je ispuštanje espresso kave uz uporabu prethodno samljevene kave.

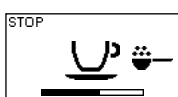

U tijeku je ispuštanje produžene espresso kave uz uporabu prethodno samljevene kave.

Signali spremnosti (zeleno)



Odaberite emulzionirano mlijeko ili vruću vodu.



Ispuštanje vruće vode.



Ispuštanje emulzioniranog mlijeka.



Aparat emulzionira mlijeko za pripremanje cappuccina.



Aparat je u postupku ispuštanja kave za pripremanje cappuccina.



Aparat programira količinu mlijeka koju će ispustiti za pripremanje cappuccina.



Aparat je u postupku programiranja količine kave koju će ispustiti za pripremanje cappuccina.



Aparat programira količinu mlijeka koju će ispustiti za pripremanje tučenog mlijeka.



Aparat upozorava da je potrebno umetnuti vrč i izvući ispušt.

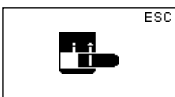
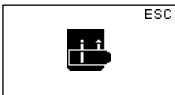

Signali spremnosti (zeleno)

Umetnite ispušt vode i pritisnite tipku "MEMO" za ispuštanje. Pritisnite "MEMO" kako biste izašli.

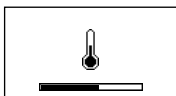

Aparat je u fazi zagrijavanja za ispuštanje napitaka.

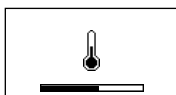
Signali upozorenja (žuto)

Aparat je u fazi zagrijavanja.



Aparat je u fazi ispiranja. Pričekajte da aparat završi izvođenje postupka.

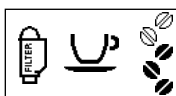

Aparat upozorava da je potrebno zamijeniti filter za vodu "INTENZA+".



Sklop za ispuštanje je u postupku pripremanja za rad zbog poništavanja postavki aparata.



Napunite spremnik kavom u zrnju i ponovno pokrenite izvođenje postupka.

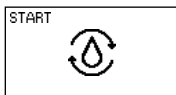

Napunite sustav za vodu.



Aparat trebate očistiti od kamenca. Pritisnite tipku "MEMO" kako biste pokrenuli postupak uklanjanja kamenca. Pridržavajte se radnji koje su opisane u poglavlju "Uklanjanje kamenca" ovog priručnika.

Pritisnite tipku "MEMO" kako biste ponovno pokrenuli uklanjanje kamenca i nastavili s uporabom aparata.

Napomena: aparat neće pravilno raditi ako ne budete izvodili uklanjanje kamenca. U tom slučaju, jamstvo NE pokriva popravak.

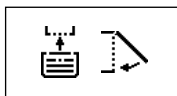
Signali alarma (crveno)

Umetnite ladicu za sakupljanje kapi i ladicu za sakupljanje taloga do kraja u aparat te zatvorite servisna vratašca.



Napunite spremnik kave u zrnju.



Sklop za ispuštanje mora biti umetnut u aparat.



Ispraznite ladicu za sakupljanje taloga. Pričekajte približno 5 sekundi prije nego što je ponovno umetnete.

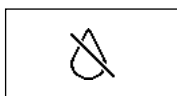

Napunite spremnik vode.

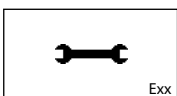

Err

Aparat ne radi. U donjem desnom kutu zaslona prikazuje se šifra greške. Pogledajte poglavlje "Rješavanje problema" kako biste saznali pojedinosti šifri grešaka 1 - 3 - 4 - 5, a prilikom pojave drugih šifri grešaka postupite na sljedeći način: Isključite aparat. Uključite ga ponovno nakon 30 sekundi. Probajte 2 ili 3 puta.

Ako se aparat ne pokrene, nazovite telefonski broj korisničke podrške Philips u svojoj zemlji i spomenite im šifru greške koja se prikazuje na zaslonu. Kontakti su navedeni u jamstvenoj knjižici koja se isporučuje zasebno ili ih možete naći na stranici www.philips.com/support.

RJEŠAVANJE PROBLEMA

U ovom poglavlju navedena su rješenja za probleme koji se najčešće javljaju tijekom uporabe aparata.

Ako vam sljedeće informacije nisu dovoljne kako biste riješili problem, pogledajte stranicu FAQ na mrežnim stranicama www.philips.com/support ili nazovite telefonski broj korisničke podrške Philips u vašoj državi.

Kontakti su navedeni u jamstvenoj knjižici koja se isporučuje zasebno ili ih možete naći na stranici www.philips.com/support.

Problem	Uzrok	Radnja
Šifra greške 1 Mlinac za kavu je zapriječen.	Ispusni kanal kave je začepljen.	Temeljito očistite ispusni kanal kave kako je opisano u poglavlju "Postupak tjednog čišćenja sklopa za ispuštanje".
Šifra greške 3 - 4 Sklop za ispuštanje je zapriječen i ne može se izvući.	Sklop za ispuštanje nije u pravilnom položaju.	Zatvorite servisna vratašca. Isključite i ponovno uključite aparat. Sklop za ispuštanje automatski se vraća u početni položaj.
Šifra greške 5 Greška u sustavu vode.	Prisutnost zraka u sustavu vode.	Nekoliko puta uklonite i ponovno umetnite spremnik vode pazeći pritom da ga pravilno postavite. Provjerite je li odjeljak spremnika vode čist. Ako je postavljen filter za vodu Intenza+, uklonite ga. Isključite i ponovno uključite aparat. Ponovno umetnite filter kada je aparat spreman za uporabu.

Problem	Uzrok	Radnja
Aparat se ne uključuje.	Aparat nije priključen na električnu mrežu ili je glavni prekidač u položaju "O".	Priključite aparat na električnu mrežu i postavite glavni prekidač u položaj "I".
Aparat je prezentacijskom načinu rada.	Tipka "⏻" je bila pritisnuta dulje od 8 sekundi.	Isključite i ponovno uključite aparat pomoću glavnog prekidača.
Kadica za sakupljanje kapi se puni čak i kada se voda ne ispušta.	Aparat ponekad automatski ispušta vodu u kadicu za sakupljanje kapi kako bi se izvelo ispiranje sustava i zajamčio optimalan radni učinak.	Ovakav rad aparata se smatra normalnim.
Aparat uvijek prikazuje crveni simbol  .	Ladica za sakupljanje taloga je ispraznjena dok je aparat bio isključen.	Ladica za sakupljanje taloga treba se isprazniti kad je aparat uključen. Pričekajte dok se ne prikaže simbol  prije ponovnog umetanja ladice.
	Ispraznili ste ladicu za sakupljanje taloga dok je aparat bio isključen, a da pritom niste pričekali 5 sekundi prije nego ste je ponovno umetnuli.	Pričekajte dok se ne prikaže simbol  prije ponovnog umetanja ladice.
Nije moguće izvući sklop za ispuštanje.	Sklop za ispuštanje nije u pravilnom položaju.	Uključite aparat. Zatvorite servisna vratašca. Sklop za ispuštanje automatski se vraća u početni položaj.
	Ladica za sakupljanje taloga je umetnuta.	Izvučite ladicu za sakupljanje taloga prije nego što uklonite sklop za ispuštanje.
Nije moguće umetnuti sklop za ispuštanje.	Sklop za ispuštanje nije u neutralnom položaju.	Provjerite je li sklop za ispuštanje u neutralnom položaju kako je opisano u poglavlju "Postupak tjednog čišćenja sklopa za ispuštanje".
	Elektromotor s reduktorom nije u pravilnom položaju.	Umetnite kadicu za sakupljanje kapi i ladicu za sakupljanje taloga. Zatvorite servisna vratašca. Uključite aparat, a da se pritom sklop za ispuštanje ne nalazi u svojem položaju. Elektromotor s reduktorom se vraća u pravilan položaj. Isključite aparat i umetnite sklop za ispuštanje kako je opisano u poglavlju "Postupak tjednog čišćenja sklopa za ispuštanje".
Ispod sklopa za ispuštanje nalazi se puno samljevene kave.	Kava nije prikladna za automatske aparate.	Možda trebate promijeniti vrste kave ili ponovno namjestiti mlinac za kavu.
Kava nije dovoljno vruća.	Šalice su hladne.	Zagrijte šalice vrućom vodom.
	Temperatura nije pravilno namještena.	Namjestite temperaturu kako je opisano u poglavlju "Programiranje".
Kava je previše vodenasta (pogledajte napomenu).	To se može dogoditi kada aparat automatski namješta dozu.	Ispustite nekoliko kava na način opisan u poglavlju "Saeco Adapting System".
	Kava je samljevena pregrubo.	Promijenite mješavinu kave ili namjestite mljevenje prema uputama koje su navedene u poglavlju "Namještanje keramičkog mlinca za kavu".

Problem	Uzrok	Radnja
Kava nije dovoljno kremasta (pogledajte napomenu).	Mješavina kave nije prikladna, kava nije svježije pržena ili je pregrubo samljevena.	Promijenite mješavinu kave ili namjestite stupanj mljevenja kako je opisano u poglavlju "Namještanje keramičkog mlinca za kavu".
Kava ne curi, curi lagano ili kap po kap (pogledajte napomenu).	Kava je samljevena presitno.	Promijenite mješavinu kave ili namjestite mljevenje kako je opisano u poglavlju "Namještanje keramičkog mlinca za kavu".
	Sustav nije napunjen.	Napunite sustav (poglavlje "Prvo pokretanje").
	Sklop za ispuštanje je prljav.	Očistite sklop za ispuštanje (poglavlje "Postupak tjednog čišćenja sklopa za ispuštanje").
	Ispust je prljav. Sustav aparata je začepljen kamencem.	Očistite ispust i njegove izlazne otvore. Očistite aparat od kamenca.
Kava izlazi izvan ispusta.	Ispust je začepljen.	Očistite ispust i njegove izlazne otvore.
Vruća voda se ne ispušta.	Sustav nije napunjen.	Napunite sustav (poglavlje "Prvo pokretanje").
	Sustav aparata je začepljen kamencem.	Očistite aparat od kamenca.
Tučeno mlijeko je previše hladno.	Šalice su hladne.	Zagrijte šalice vrućom vodom.
Mlijeko se ne emulzionira i ne curi.	Vrč za mlijeko je prljav ili nije pravilno umetnut.	Očistite vrč i umetnite ga pravilno.
	Ispust vrča za mlijeko nije pravilno izvučen.	Provjerite je li ispust mlijeka pravilno izvučen.
	Vrč za mlijeko nije u cijelosti sastavljen.	Provjerite jesu li svi sastavni dijelovi pravilno sastavljeni.
	Vrsta upotrebljenog mlijeka nije pogodna za emulziju.	Koristite vrstu mlijeka koja je navedena u poglavlju "Vrč za mlijeko".
Izvođenje postupka uklanjanja kamenca se ne može završiti.	Nije ispuštena dovoljno vode za ispiranje.	Pritisnite tipku ON / OFF i izvucite kabel za napajanje iz utičnice te se pridržavajte uputa opisanih u odjeljku "Prekid izvođenja postupka uklanjanja kamenca".



Napomena:

*ovi su problemi sasvim uobičajeni ako promijenite mješavinu kave ili kada prvi puta izvodite postavljanje. Pričekajte da aparat obavi samonamještanje kako je opisano u poglavlju "Saeco Adapting System".

ŠTEDNJA ENERGIJE

Stanje pripravnosti

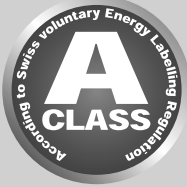

Super automatski aparat za pripremanje espresso kave Philips je osmišljen da štedi energiju kako je vidljivo iz energetske oznake razreda A.

Nakon 15 minuta nekorisćenja, aparat se isključuje automatski (osim ako vrijeme uključivanja stanja pripravnosti nije programirano drugačije). Ako ne ispustite nijedan proizvod, aparat obavlja izvođenje postupka ispiranja.

U stanju pripravnosti potrošnja energije je manja od 1 Wh. Kako biste uključili aparat, pritisnite tipku "⏻" (ako se glavni prekidač na stražnjoj strani aparata nalazi u položaju "I"). Ako je grijač hladan, aparat obavlja izvođenje postupka ispiranja.

TEHNIČKE ZNAČAJKE

Proizvođač zadržava pravo izmjene tehničkih značajki proizvoda.

Nominalni napon - Nominalna snaga - Napajanje	Pogledajte pločicu s unutarnje strane servisnih vratašaca
Materijal kućišta	Termoplastika
Dimenzije (š x v x d)	215 x 330 x 429 mm
Težina	7,5 kg
Duljina kabela	800 - 1200 mm
Upravljačka ploča	S prednje strane
Dimenzije šalice	Do 152 mm
Spremnik vode	1,8 litara - Na izvlačenje
Kapacitet spremnika kave u zrnu	250 g
Kapacitet ladice za sakupljanje taloga	15
Tlak pumpe	15 bara
Grijač	Grijač od nehrđajućeg čelika
Sigurnosni uređaji	Termoosigurač

TVORNIČKE POSTAVKE

Namještanje napitaka

Napitak	Prethodno određena količina	Jačina arome	Raspon:
Espresso kava	40 ml	3	20ml - 230 ml
Produžena espresso kava	120 ml	3	20ml - 230 ml
Cappuccino (kava / mlijeko)	50 ml / 34 sec mlijeko	3	20 - 230 ml / 10 - 75 sec
Tučeno mlijeko	34 s		10 - 75 s

Napomena: vrijednosti mogu odstupati.

JAMSTVO I PODRŠKA

Jamstvo

Pogledajte jamstvenu knjižicu koja se isporučuje zasebno kako biste pročitali detaljne informacije o jamstvu i njegovim uvjetima.

Podrška

Željeli bismo se uvjeriti da ste zadovoljni sa svojim aparatom. Ako još niste registrirali svoj proizvod, registrirajte ga na adresi **www.philips.com/welcome**. Na taj način moći ćemo obratiti vam se i slati vam podsjetnike kada je potrebno obaviti radnje čišćenja i uklanjanja kamenca.

Ako trebate pomoć ili podršku, posjetite mrežne stranice Philipsa **www.philips.com/support** ili nazovite telefonski broj korisničke podrške u vašoj državi.

Kontakti su navedeni u jamstvenoj knjižici koja se isporučuje zasebno ili ih možete naći na stranici **www.philips.com/support**.

NARUČIVANJE PROIZVODA ZA ODRŽAVANJE

Upotrebljavajte isključivo proizvode za održavanje Philips prilikom čišćenja ili uklanjanja kamenca. Ove proizvode možete kupiti u mrežnoj trgovini Philips (ako je usluga dostupna u vašoj zemlji) na adresi www.shop.philips.com/service ili kod vašeg lokalnog prodavača ili u ovlaštenim servisnim centrima. Ako vam proizvodi za održavanje aparata nisu lako dostupni, nazovite telefonski broj korisničke podrške Philips u vašoj državi.

Kontakti su navedeni u jamstvenoj knjižici koja se isporučuje zasebno ili ih možete naći na stranici www.philips.com/support.

Pregled proizvoda za održavanje:



- Otopina za uklanjanje kamenca CA6700



- Umetak filtra za vodu INTENZA+ CA6702



- Mast HD5061



- Tablete za odmašćivanje CA6704



- Sredstvo za čišćenje sustava mlijeka: CA6705



- Komplet za održavanje CA 6706



421946030931

Proizvođač zadržava pravo na bilo kakve izmjene, a da pritom nema obvezu izdavanja prethodne obavijesti.



www.philips.com/welcome