

Provapor

GC6026, 6024, 6022, 6020, 6019



PHILIPS



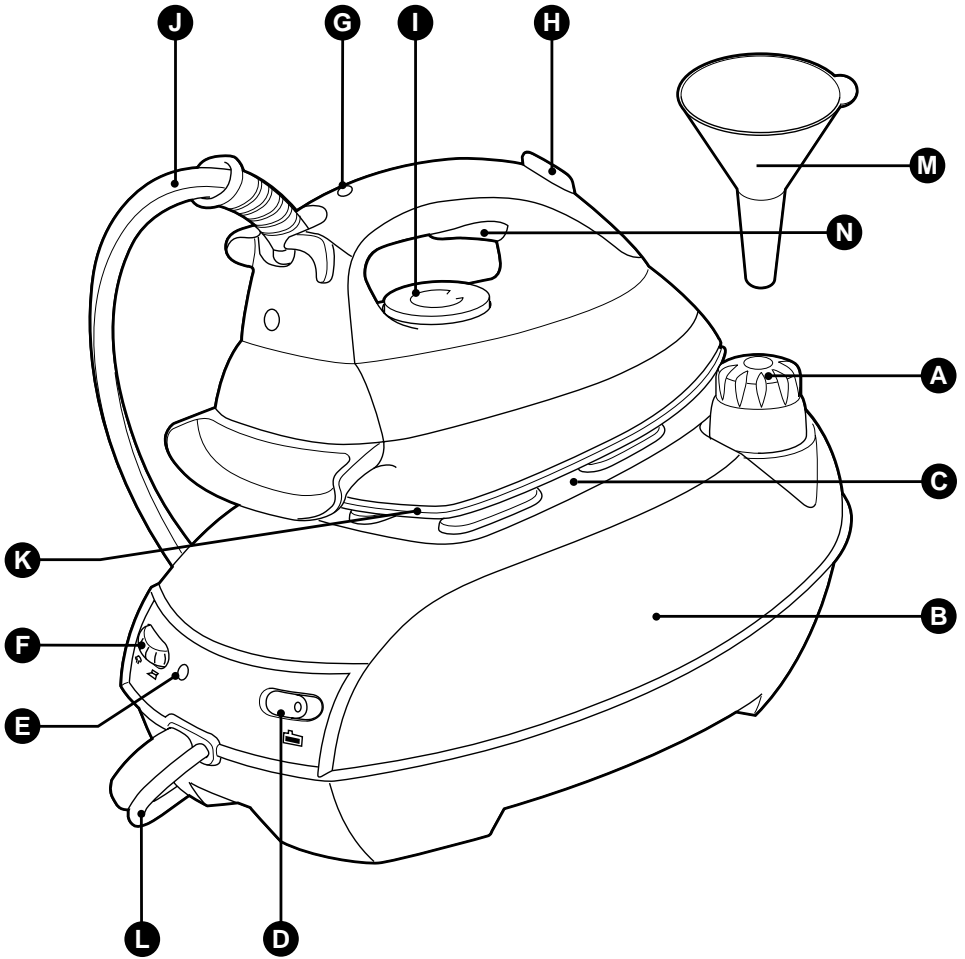



GC6026, GC6024, GC6022, GC6020, GC6019

ENGLISH 6

ภาษาไทย 14

한국어 21

General description

- A** Cap of the steam tank
- B** Steam tank
- C** Iron stand
- D** On/off switch with built-in pilot light
- E** 'Steam tank heating up' pilot light (types GC6024/6026 only).
The pilot light goes out when the appliance is ready for steam ironing
- F** Steam control (types GC6024/6026 only).
☁ = moderate steam
☁☁ = maximum steam
- G** Temperature pilot light
- H** Steam activator button
- I** Temperature control
- J** Supply hose
- K** Soleplate
- L** Mains cord
- M** Anti-calc funnel (type GC6026 only)
- N** Shot of steam (type GC6026 only)

Important

For optimal safety, read these instructions carefully and look at the illustrations before you start using the appliance.

- Do not put perfume, vinegar, descaling agents or other chemicals in the water tank.
- Never use the appliance if it is damaged in any way. Regularly check if the mains cord and the supply hose are still undamaged and safe.
- If the mains cord of this appliance is damaged, it must always be replaced by Philips or a service centre authorised by Philips, as special tools and/or parts are required.
- Do not use any other cap on the steam tank than the cap that has been supplied with the appliance, as this cap also functions as a safety valve.
- Check if the voltage indicated on the bottom of the steam tank corresponds to the mains voltage in your home before you connect the appliance.
- Only connect the appliance to an earthed wall socket.
- Never immerse the iron or the steam tank in water.
- Never leave the iron unattended when it is connected to the mains.
- When you have finished ironing and even when you leave the iron for a short while, unplug the iron and put it on the iron stand.
- Always place the steam tank on a stable, level and horizontal surface. Do not put the steam tank on the soft part of the ironing board.
- Always place the iron on the iron stand. Do not put the hot iron on the supply hose or the mains cord. Make sure the cord does not come into contact with the hot soleplate.
- The iron stand and the soleplate of the iron can become extremely hot and may cause burns if touched. If you want to move the steam tank, do not touch the iron stand.

- Do not allow the cord to come into contact with the hot soleplate. Infirm persons should not be allowed to use the appliance without supervision. Keep an eye on children to make sure that they do not play with the appliance.
- If steam escapes from under the steam tank cap when the appliance is heating up, switch the appliance off and contact a service centre authorised by Philips.
- Do not remove the cap from the steam tank when the steam tank is under pressure. Follow the instructions under 'Fast refill'.

Preparing the appliance for use

- 1** Check if the voltage indicated on the type plate corresponds to the mains voltage in your home.
- 2** Remove any sticker or protective foil from the soleplate and clean the soleplate with a soft cloth.
- 3** Fully unwind the mains cord (L) and supply hose (J).
- 4** Place the steam tank (B) on a stable, level surface.
- 5** Place the iron on the iron stand (C).

Filling the steam tank

Never immerse the steam tank in water.

- 1** Make sure the on/off switch (D) has been set to 'off' and remove the plug from the wall socket.
- 2** Slowly unscrew the cap (A) of the steam tank.
You may hear a sound when you remove the cap. This sound is caused by the cold tank being under vacuum. This is perfectly normal.
- 3** Pour water into the steam tank (max. 1 litre).
Use cold tap water to fill the tank up to the maximum level.

If the tap water in your area is very hard, we advise you to mix tap water with an equal portion of distilled water, or to use distilled water only.

Do not use perfume, vinegar, starch or chemically descaled water.

- 4** Screw the cap onto the filling aperture of the steam tank.

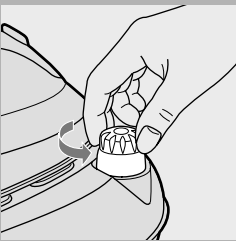

Fast refill

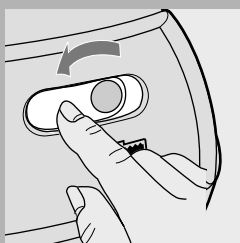

- 1** First set the on/off switch (D) to 'off'.
- 2** Press the steam activator button until you no longer hear any steam escaping from the appliance.
- 3** Keep the steam activator button pressed in and slowly unscrew the cap of the steam tank by turning it anti-clockwise. This will depressurise the steam tank.
- 4** Remove the mains plug from the wall socket.
- 5** Fill the steam tank as described in section 'Filling the steam tank' and let the appliance heat up again.

Label with ironing instructions	Type of fabric	Temperature dial	Steam control
	Synthetic fabrics, e.g. acetate, acrylic, viscose, polyamide, polyester, and silk	●	-
	Wool	●●	△
	Cotton, linen	●●●	☺
	Please note: in the table means that the article cannot be ironed.		

Setting the temperature

Always place the steam tank on a stable, level and horizontal surface
Do not put the steam tank on the soft part of the ironing board.

Always place the iron on the iron stand. Do not put the hot iron on the supply hose or the mains cord. Make sure the cord does not come into contact with the hot soleplate.

- 1** Set the temperature dial to the required ironing temperature by turning it to the appropriate temperature indication.
 - Check the garment label for the required ironing temperature:
 - ● Synthetic fabrics (e.g. acrylic, viscose, polyamide, polyester)
 - ● Silk
 - ●● Wool
 - ●●● Cotton, linen

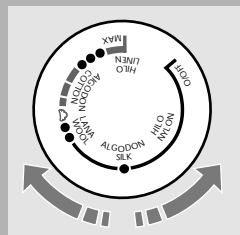

- When you do not know what kind of fabric the article is made of, try to iron a spot which will be invisible when you wear it.
- Silk, woollen and synthetic materials: iron the reverse side of the fabric to prevent shiny patches.
- Start ironing the articles that require the lowest ironing temperature, such as those made of synthetic fibres.

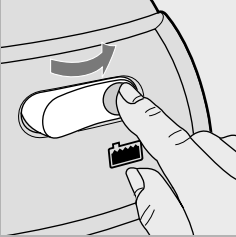

- 2** Put the plug in the wall socket and let the appliance heat up by setting the on/off switch (D) to 'on'.
- 3** The steam tank and the soleplate will now be heated up. Heating up of the soleplate takes approx. 2 minutes and heating up of the steam tank takes approx. 8 minutes.
- 4** Types GC6024/6026 only: As soon as the steam tank is hot enough for steaming, the pilot light (E) will go out. You can now start ironing.

Tips

- ▶ If the fabric consists of various kinds of fibres, always select the temperature required by the most delicate fibre, i.e. the lowest temperature. For example: if an article consists of 60% polyester and 40% cotton, it should be ironed at the temperature indicated for polyester (●) and without steam.
- ▶ When steam ironing woollen fabrics, shiny patches may occur. You can prevent this by using a dry pressing cloth or by turning the article inside out and ironing the reverse side.
- ▶ Velvet and other fabrics that tend to acquire shiny patches should be ironed in one direction only (along with the nap) while applying very little pressure.
- ▶ Do not use steam when you are ironing coloured silk. This could cause stains.

Steam ironing

Make sure that there is enough water in the steam tank.

Steam ironing is only possible at higher ironing temperatures:

- 1** Set the temperature dial to the recommended position. See 'Setting the temperature'.
- 2** Keep the steam activator button (H) pressed in while you are steam ironing.
- 3** Wait until the 'steam tank heating up' pilot light has gone out.
 - ▶ *Steaming will start as soon as the set temperature has been reached.*

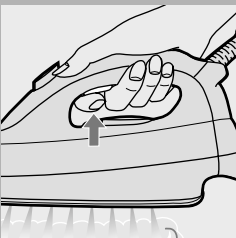

Types GC6024/6026 only: During steam ironing, pilot light G will come on from time to time to indicate that the steam tank and the iron are being heated up to the right temperature and pressure. You can simply continue ironing while this happens.

If you have not used the steaming facility for some time, the steam that was still present in the supply hose will have condensed into water. When you start steam ironing again, this may cause some spluttering in the appliance and a few droplets of water may escape from the soleplate.

- ▶ *To prevent droplets from falling onto your garments, hold the iron over an old cloth and press the steam activator button (H) until the steam production has normalised before you start steam ironing again.*

Ironing without steam

- 1** Set the temperature dial to the recommended position. See 'Setting the temperature'.
- 2** Do not press the steam activator button (H).
 - ▶ Some steam will escape if you press the steam button by accident while you are ironing. If the steam tank is empty or has not heated up yet, you will hear a clicking sound inside the tank. This phenomenon is caused by the opening of the steam valve and is perfectly harmless.
 - ▶ If you have been ironing at a high temperature and subsequently set the temperature dial (I) to a lower setting, wait until the temperature pilot light (G) goes on again before you continue ironing. This will prevent damage to your fabrics.

Other features

Steaming in vertical position.

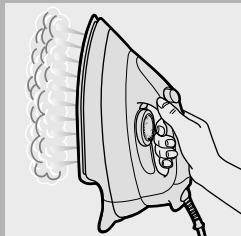

- 1** Hanging curtains and clothes (jackets, suits, coats) can be steam ironed by holding the iron in vertical position.

Never direct the steam at people.

Shot of steam (Type GC6026 only)

A powerful 'shot' of steam helps remove stubborn creases.

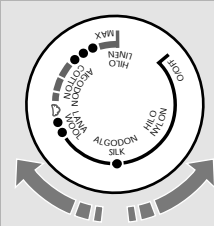

- 1 For a shot of steam: set the steam control (F) to ☁ (the large cloud) and set the temperature dial (I) to position ●●● or MAX.

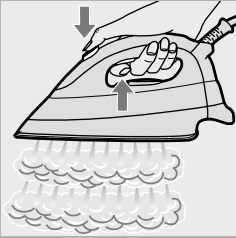

- 2 Press both steam activator button (H) and shot of steam button (N).

Variable steam (Types GC6024/6026 only)

F) Steam control (types GC6024/6026 only). ☁ = moderate steam
 ☁ = maximum steam.

Anti-Calc (Type GC6026 only)

To ensure a longer lifetime of the iron.

- 1 Use the anti-calc funnel when you fill the steam tank with water.

Cleaning and maintenance

- 1 Remove the mains plug from the wall socket and let the iron cool down, or use the first four steps of the "fast-refill" procedure.

Iron

- 1 Clean the iron with a damp cloth.
- 2 Wipe scale and any other deposits off the soleplate with a damp cloth and a non-abrasive (liquid) cleaner.

Never immerse the iron in water nor rinse it under the tap.

Steam tank

Clean the steam tank after having used it 10 times.

- 1 Remove the cap carefully.

- 2** Rinse the steam tank with only 500 ml of fresh water. Pour out the water by holding the steam tank upside down over the sink.
- 3** Screw the cap back onto the steam tank.

After ironing

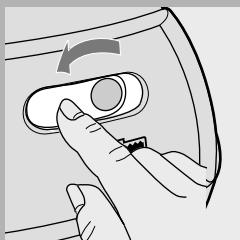

- 1** Switch the appliance off by setting the on/off switch (D) to 'off'.
- 2** Depressurise the steam tank by pressing the steam activator button until you no longer hear any steam escaping from the appliance.
- 3** Remove the mains plug from the wall socket.
- 4** Put the iron on the iron stand (C) and let it cool down before you put the appliance away.

Storage

- 1** Remove the mains plug from the wall socket, let the iron cool down and set the steam control to position O.
- 2** Empty the water tank.
- 3** There are handgrips on either side of the steam tank for easy transport.
- 4** Regularly check if the mains cord and the supply hose are still undamaged and safe.

Information & service

If you need information or if you have a problem, please visit the Philips Web site at www.philips.com or contact the Philips Customer Care Centre in your country (you will find its phone number in the worldwide guarantee leaflet). If there is no Customer Care Centre in your country, turn to your local Philips dealer or contact the Service Department of Philips Domestic Appliances and Personal Care BV.

Troubleshooting

This chapter summarises the most common problems you could encounter with your iron. Please read the different sections for more details. If you are unable to solve the problem, please contact the Philips Customer Care Centre in your country (you will find its phone number in the worldwide guarantee leaflet). If there is no Customer Care Centre in your country, turn to your local Philips dealer or the nearest Philips Service Centre.

Problem	Possible cause(s)	Solution
Some smoke comes out of the appliance after you have switched the appliance on for the first time.	This is normal. Some parts of the iron have been greased lightly in the factory.	This phenomenon will cease after a short while.
Droplets of water escape from the soleplate.	The temperature dial (I) has been set to a temperature that is too low for steam ironing.	Select the required ironing temperature as indicated in these instructions and the table.
	The steam tank has been placed on an unstable and/or uneven surface.	Put the steam tank on a stable and even surface.
	When you start steam ironing, the hose is cold. Steam condenses in the hose, causing droplets of water to escape from the soleplate.	This is normal. Hold the iron over an old cloth and press the steam activator button (H). The cloth will absorb the drops. After a few seconds the steam production will have normalised.
The appliance does not produce steam.	The steam tank has not been switched on.	Set the on/off switch (D) to 'on'.
	The 'steam tank heating up' pilot light is still on (types GC6024/6026 only).	Wait until the pilot light has gone out.
There is no steam coming out of the soleplate.	Superheated (i.e. high-quality) steam is hardly visible, especially when the temperature dial has been set to maximum position and even less so when the ambient temperature is relatively high.	To check if the iron is really producing steam, hold a (cold) mirror in front of the soleplate vents.
The soleplate is dirty.	Impurities or chemicals present in the water have deposited on the soleplate.	Clean the soleplate with a damp cloth.
	You have been ironing at too high temperatures.	Clean the soleplate with a damp cloth. Select the recommended ironing temperature.

ส่วนประกอบของเครื่อง

- A** ผ้าปิดแก๊งค์น้ำ
- B** แก๊งค์น้ำ
- C** ฐานตั้งเตารีด
- D** สวิตช์เปิด/ ปิดพร้อมสัญญาณไฟ
- E** สัญญาณไฟแสดง "แก๊งค์น้ำกำลังร้อน" (รุ่น GC6024/ 6026 เท่านั้น) สัญญาณไฟจะดับลงเมื่อเตารีดพร้อมสำหรับ
บการใช้งาน
- F** ปุ่มควบคุมไอน้ำ (รุ่น GC6024/ 6026 เท่านั้น) ☼ = ไอน้ำระดับปานกลาง ☽ = ไอน้ำระดับสูงสุด
- G** สัญญาณไฟแสดงอุณหภูมิ
- H** ปุ่มไอน้ำ
- I** ปุ่มปรับอุณหภูมิ
- J** ท่อส่งน้ำ
- K** แผ่นความร้อน
- L** สายไฟ
- M** ระบบป้องกันตะกอน (รุ่น GC6026 เท่านั้น)
- N** พลังไอน้ำพิเศษ (รุ่น GC6026 เท่านั้น)

ข้อควรจำ

- เพื่อความปลอดภัยสูงสุด โปรดอ่านคู่มือแนะนำการใช้งานหรือทั้งคู่มือประกอบก่อนเริ่มใช้เครื่อง
- ห้ามเสียบน้ำหอม น้ำส้มสายชู สารขัดตะกอน หรือสารเคมีในแก๊งค์น้ำ
 - ห้ามใช้เตารีดหากอยู่ในสภาพชำรุด ไม่ว่าจะในลักษณะใด ตรวจสอบสายไฟ และท่อส่งน้ำอย่างสม่ำเสมอ
 - หากสายไฟของเตารีดชำรุด จะต้องนำไปเปลี่ยนใหม่ที่บริษัทฟิลิปส์ หรือศูนย์บริการลูกค้าโดยแต่งตั้งของฟิลิปส์
เนื่องจากจำเป็นต้องใช้เครื่องมือ และ/ หรือชิ้นส่วนพิเศษ
 - ห้ามใช้ฝาปิดอื่นปิดแก๊งค์น้ำนอกเหนือจากฝาปิดที่จัดมาพร้อมกับเตารีด เนื่องจากฝาปิดนี้ทำหน้าที่เป็นวาล์วนิรภัยด้วย
 - ก่อนเสียบปลั๊ก โปรดตรวจสอบแรงดันไฟฟ้าที่ระบุด้านล่างแก๊งค์น้ำว่าตรงกับแรงดันไฟฟ้าที่ใช้ในบ้านคุณหรือไม่
 - เสียบปลั๊กในตำแหน่งที่ติดกับสายดินด้วยเท่านั้น
 - ห้ามจุ่มเตารีด หรือแก๊งค์น้ำลงในน้ำ
 - ห้ามเสียบปลั๊กเตารีดทิ้งไว้
 - เมื่อรีดผ้าเสร็จ หรือเมื่อไม่ใช้เตารีดเพียงระยะเวลาสั้นๆ ควรถอดปลั๊กออก และวางเตารีดบนแท่นวาง
 - ควรวางแก๊งค์น้ำบนพื้นผิวที่เรียบ แข็งแรง ไม่ควรวางบนส่วนอ่อนนุ่มของโต๊ะหรือผ้า
 - วางเตารีดบนแท่นวางเสมอ ห้ามวางเตารีดร้อนทับท่อส่งน้ำ หรือสายไฟ ตรวจสอบจนแน่ใจว่าสายไฟไม่สัมผัสกับ
บแผ่นความร้อน
 - แท่นวางเตารีด และแผ่นความร้อนของเตารีดร้อนมาก และอาจเป็นเหตุให้เกิดแผลพุพองเมื่อสัมผัส
หากต้องการเคลื่อนย้ายแก๊งค์น้ำ ห้ามสัมผัสแท่นวางเตารีด
 - ห้ามปล่อยให้สายไฟสัมผัสกับแผ่นความร้อน
 - ผู้ที่พบสภาพไฟไม่ควรรีใช้เตารีดเพียงลำพัง ระวังจะมีให้เด็กเล่นเตารีด
 - หากมีไอน้ำออกจากฝาปิดแก๊งค์น้ำเมื่อเตารีดร้อนขึ้น ปิดสวิตช์เตารีด และติดต่อศูนย์บริการโดยแต่งตั้งของบริษัทฟิลิปส์
 - ห้ามถอดฝาปิดแก๊งค์น้ำออกขณะที่มีแรงดันในแก๊งค์น้ำ ให้ปฏิบัติตามขั้นตอนในหัวข้อ "การเติมน้ำระหว่างการรีดผ้า"

การเตรียมเตารีดสำหรับใช้งาน

- 1** ตรวจสอบแรงดันไฟฟ้าที่ระบุบนแถบระบุรหัสสินค้าว่าตรงกับแรงดันไฟฟ้าที่ใช้ในบ้านคุณหรือไม่
- 2** ลอกสติกเกอร์ หรือแผ่นฟอยล์ซึ่งปิดแผ่นความร้อนออกอยู่
และทำความสะอาดแผ่นความร้อนของเตารีดด้วยผ้าชุบน้ำหมาดๆ
- 3** คลายสายไฟ(L) ออกทั้งหมดและท่อส่งน้ำ (J)
- 4** วางแก๊งค์น้ำ (B) บนพื้นผิวที่เรียบ และมั่นคง

5 วางเตารีดบนแท่นวาง (C)

การเติมน้ำในแท่งค้ำน้ำ

ห้ามจุ่มแท่งค้ำน้ำลงในน้ำ

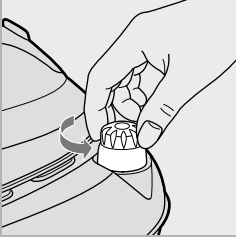

1 ตรวจสอบจนแน่ใจว่าได้ปรับตั้งสวิตช์เปิด/ ปิด (D) ไปที่ตำแหน่ง Off (ปิด) และถอดปลั๊กออกจากเต้ารับ

2 ต่อยุคคลายเกลียวฝาปิดแท่งค้ำน้ำ (A) ออกจากแท่งค้ำน้ำ

คุณอาจได้ยินเสียงขณะคลายเกลียวฝาแท่งค้ำน้ำ ซึ่งเกิดจากสภาพสูญญากาศของแท่งค้ำน้ำที่ยังไม่รี้อถือว่าเหตุการณ์นี้เป็นเรื่องปกติ

3 เทน้ำลงในแท่งค้ำ (ไม่เกิน 1 ลิตร)

ใช้น้ำประปาที่เย็นเต็มลงในแท่งค้ำจนถึงระดับสูงสุด

หากน้ำประปาในบริเวณที่คุณอาศัยมีความกระด้างสูง ขอแนะนำให้ผสมน้ำประปากับน้ำกลั่นในอัตราส่วนเท่ากัน หรือใช้น้ำกลั่นเพียงอย่างเดียว

ห้ามใช้น้ำหอม น้ำส้มสายชู น้ำยารีดผ้าเรียบ หรือน้ำที่ใช้สารเคมีในการซักดะกรัน

4 หมุนฝาปิดแท่งค้ำบนเข้ากับเกลียวของช่องเติมน้ำบนแท่งค้ำ

การเติมน้ำระหว่างการรีดผ้า

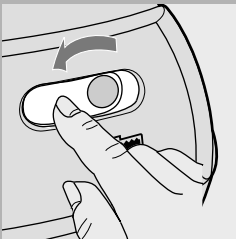

1 อันดับแรก ปรับสวิตช์เปิด/ ปิดไปที่ตำแหน่ง Off (ปิด)

2 กดปุ่มใช้พลังไอน้ำจนกระทั่งคุณไม่ได้ยินเสียงไอน้ำออกจากเตารีดอีกต่อไป

3 กดปุ่มใช้พลังไอน้ำค้างไว้ และค่อยๆคลายเกลียวฝาปิดแท่งค้ำน้ำโดยหมุนทวนเข็มนาฬิกา จะเป็นการลดแรงดันในแท่งค้ำ

4 ถอดปลั๊กออกจากเต้ารับ

5 เติมน้ำตามขั้นตอนในหัวข้อ "การเติมน้ำในแท่งค้ำ" และปล่อยให้เตารีดร้อนขึ้นอีกครั้ง

ป้ายแนะนำการรีดผ้า	ชนิดเนื้อผ้า	ปุ่มควบคุมอุณหภูมิ	ปุ่มควบคุมไอน้ำ
	เส้นใยสังเคราะห์ เช่น อะซิเตท อะคริลิก โพลีเอไมด์ โพลีเอสเตอร์ และไหม	●	-
	ผ้าขนสัตว์	●●	☰
	ฝ้าย ลินิน	●●●	☷
	โปรดสังเกต : ในตารางหมายถึงไม่สามารถรีดผ้าชนิดนี้ได้		

การปรับอุณหภูมิ

วางแท่งน้ำหนักบนพื้นผิวที่ราบ เรียบ มั่นคง ห้ามวางบนส่วนที่อ่อนนุ่มของโต๊ะหรือรถ

วางเตารีดบนแท่นวางเตารีดเสมอ ห้ามวางเตารีดซึ่งร้อนบนท่อลงน้ำ หรือสายไฟ ตรวจสอบจนแน่ใจว่าสายไฟไม่
 สัมผัสหน้าเตารีดซึ่งร้อน

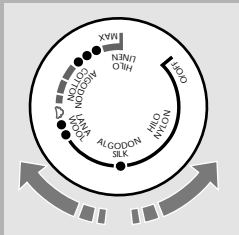

1 ปรับปุ่มควบคุมอุณหภูมิไปยังระดับความร้อนที่ต้องการโดยหมุนไปขีงเครื่องหมายแสดงอุณหภูมิที่เหมาะสม

- ดูอุณหภูมิที่เหมาะสมในการรีดบนป้ายของเสื้อผ้าที่จะรีด
- ● เส้นใยสังเคราะห์ (เช่น อะคริลิก วิสคอส โพลีเอไมด์ โพลีเอสเตอร์)
- ● ผ้าไหม
- ●● ผ้าขนสัตว์
- ●●● ผ้าฝ้าย ลินิน
- หากไม่ทราบว่าเป็นเสื้อผ้านั้นทำมาจากเส้นใยชนิดใด ให้ทดลองรีดบริเวณที่จะมองไม่เห็นเมื่อสวมใส่
- สำหรับผ้าไหม ผ้าขนสัตว์ และเส้นใยสังเคราะห์ ให้กลับตะขีบรีดด้านในเพื่อมิให้ผ้าขึ้นเงา
- เริ่มรีดผ้าที่ต้องใช้ความร้อนต่ำที่สุดก่อน เช่น ผ้าที่ทำด้วยเส้นใยสังเคราะห์

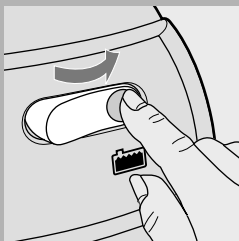

2 เสียบปลั๊กในเต้ารับ ปล่อยให้เตารีดร้อนขึ้นโดยปรับสวิตช์เปิด/ ปิด ไปที่ตำแหน่ง "On" (เปิด)

3 ขณะนี้แท่งค้ำน้ำหนัก และแผ่นหน้าเตารีดจะเริ่มร้อนขึ้น แผ่นหน้าเตารีดจะร้อนขึ้นโดยใช้เวลาประมาณ 2 นาที ส่วนแท่งค้ำน้ำหนักจะใช้เวลาร้อนขึ้นประมาณ 8 นาที

4 รุ่น GC6024/6026 เท่านั้น: ทันทีที่แท่งค้ำน้ำหนักร้อนเพียงพอที่ใช้พลังไอน้ำได้ สัญลักษณ์ไฟ (E) จะดับลง คุณจึงเริ่มการรีดผ้าได้

เกร็ดแนะนำ

- ▶ หากผ้าที่รีดประกอบด้วยเส้นใยหลากหลายชนิด ควรปรับตั้งอุณหภูมิไปยังตำแหน่งที่เหมาะสมกับ การรีดเส้นใยที่เนื้อละเอียดที่สุด นั่นคือ อุณหภูมิต่ำที่สุด เช่น หากผ้าที่ต้องการรีดประกอบด้วยโพลีเอสเตอร์ 60% และฝ้าย 40% คุณควรรีดผ้าชิ้นนั้นด้วยอุณหภูมิสำหรับโพลีเอสเตอร์ (●) และโดยไม่ใช่พลังไอน้ำ
- ▶ เมื่อใช้พลังไอน้ำขณะรีดผ้าขนสัตว์ อาจเกิดรอยมันวาวขึ้น คุณสามารถป้องกันได้โดยวางผ้าระหว่างเตารีดกับ เสื้อผ้าขนสัตว์ หรือกลับตะขีบรีดด้านนอกในออกนอก แล้วจึงรีด
- ▶ ควรรีดผ้ากำมะหยี่ หรือเนื้อผ้าอื่นใดที่เป็นมันวาวได้ง่ายๆไปในแนวเดียวกัน (พร้อมที่ ้งวางผ้ารองระหว่างเตารีดกับเสื้อผ้าที่รีด) และรีดโดยใช้อุณหภูมิต่ำสุด
- ▶ ห้ามใช้ไอน้ำขณะรีดผ้าไหมย้อมสี เพราะอาจเกิดรอยดำได้

การรีดโดยใช้พลังไอน้ำ

ตรวจสอบน้ำในแท่งค้ำน้ำเพียงพอ

การรีดโดยใช้พลังไอน้ำจะทำได้เมื่อปรับอุณหภูมิไปที่ระดับสูงสุดเท่านั้น:

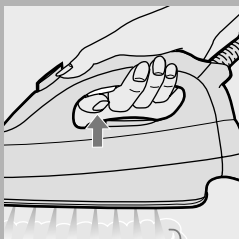

1 ปรับปุ่มควบคุมอุณหภูมิไปยังตำแหน่งที่แนะนำสำหรับเนื้อผ้าแต่ละชนิด ดูหัวข้อ "การปรับอุณหภูมิ"

2 กดปุ่มใช้พลังไอน้ำค้างไว้ขณะที่รีดโดยใช้พลังไอน้ำ

3 รอนจนกระทั่งสัญลักษณ์ไฟแสดง "แท่งค้ำน้ำกำลังร้อนขึ้น" ดับลง

- ▶ โอน้ำจะเริ่มปล่อยออกทันทีที่ร้อนถึงอุณหภูมิที่ตั้งไว้

รุ่น GC6024/6026 เท่านั้น : ระหว่างการรีดโดยใช้พลังไอน้ำ สัญญาณไฟ G จะสว่างขึ้นเป็นครั้งคราวเพื่อแสดงว่าแห้งค้ำ และเดาเรีกำลังร้อนขึ้นจนถึงอุณหภูมิ และระดับความดันที่ต้องการ คุณเพียงรีดผ้าต่อไปขณะที่เหตุการณ์นี้เกิดขึ้น

หากไม่ใช้ไอน้ำระยะหนึ่ง โอน้ำที่ค้างอยู่ในท่อส่งจะกลับตัวกลายเป็นหยดน้ำ เมื่อคุณเริ่มการรีดโดยใช้พลังไอน้ำอีกครั้ง อาจเกิดเสียงน้ำแตกเป็นฝอย และอาจมีหยดน้ำสองสามหยดออกมาจากแผ่นความร้อน

- ▶ เพื่อป้องกันมิให้หยดน้ำหยดลงบนเสื้อผ้าของคุณ ถือเดาเรีเหนือผ้าที่ไม่ใช่แล้ว กดปุ่มใช้พลังไอน้ำ (H) จนกระทั่งการทำให้แห้งกลายเป็นไอน้ำปกติก่อนที่จะเริ่มรีดผ้าอีกครั้ง

การรีดโดยใช้พลังไอน้ำ

1 ปรับปุ่มควบคุมอุณหภูมิไอน้ำไปยังตำแหน่งที่แนะนำสำหรับผ้าแต่ละชนิด ดูหัวข้อ "การปรับอุณหภูมิ"

2 ห้ามกดปุ่มใช้พลังไอน้ำ (H)

- ▶ อาจมีไอน้ำออกมาบ้างหากคุณบังเอิญกดปุ่มใช้พลังไอน้ำขณะที่รีดผ้า หากแห้งค้ำว่างเปล่าหรือน้ำในถังค้ำยังไม่ร้อน คุณจะจะได้ยินเสียงคลิกจากในแห้งค้ำนี้ เหตุการณ์นี้สืบเนื่องจากวาล์วไอน้ำเปิด และไม่เป็นอันตรายแต่อย่างใด
- ▶ หากรีดผ้าด้วยอุณหภูมิระดับสูงสุด จากนั้นปรับปุ่มควบคุมอุณหภูมิ (I) ไปยังระดับต่ำสุด ให้รอจนกระทั่งสัญญาณไฟ (G) สว่างขึ้นอีกครั้งก่อนที่จะรีดผ้าต่อไป ทั้งนี้เพื่อป้องกันมิให้เสื้อผ้าคุณเสียหาย

คุณลักษณะอื่นๆ

การรีดแนวตั้งโดยใช้ไอน้ำ

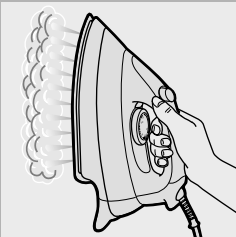

- 1** คุณสามารถรีดผ้าผาน หรือเสื้อผ้าที่แขวนไว้ (เสื้อแจ็คเก็ต สูท เสื้อโค้ด) ในแนวตั้งได้โดยถือเดาเรีในแนวตั้ง

ห้ามหันพลังไอน้ำเข้าหาผู้คน

พลังไอน้ำพิเศษ (รุ่น GC6026 เท่านั้น)

พลังไอน้ำพิเศษจะช่วยจัดรอยยับที่รีดยาก

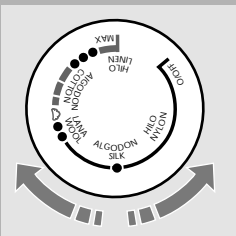

- 1** สำหรับการรีดด้วยพลังไอน้ำพิเศษ : ปรับปุ่มควบคุมไอน้ำ (F) ไปยัง ☁ (เมฆก้อนใหญ่) ปล่อยให้ปุ่มควบคุมอุณหภูมิ (I) ไปยังตำแหน่ง ●●● หรือ MAX

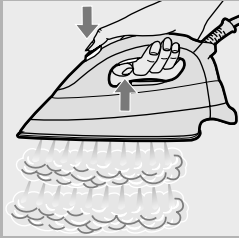

2 กดปุ่มใช้พลังไอน้ำ (H) และพลังไอน้ำพิเศษ (N) พร้อมกัน

พลังไอน้ำหลายระดับ (รุ่น GC6024/6026 เท่านั้น)

F) ปุ่มควบคุมไอน้ำ (รุ่น GC6024/6026 เท่านั้น) ⊗ = พลังไอน้ำระดับปานกลาง ◊ = พลังไอน้ำระดับสูงสุด

ระบบป้องกันตะกอน (รุ่น GC6026 เท่านั้น)

เพื่อยืดอายุการใช้งานของเตารีด

1 ใช้กรวยป้องกันตะกอนขณะเติมน้ำลงในแท็งก์

การทำความสะอาด และการบำรุงรักษา

1 ถอดปลั๊กออกจากเต้ารับ และปล่อยให้เตารีดเย็นลง หรือทำตาม 4 ขั้นตอนแรกของ "การเติมน้ำอย่างรวดเร็ว"

เตารีด

1 ใช้ผ้าหมาดเช็ดทำความสะอาดเตารีด

2 ใช้ผ้าหมาดชุบน้ำยาทำความสะอาดที่ไม่มีฤทธิ์กัดกร่อนเช็ดตะกอน และคราบอื่นใดออกจากแผ่นความร้อน

ห้ามจุ่มเตารีดลงในน้ำ หรือเปิดก๊อกน้ำล้างเตารีด

แท็งก์น้ำ

ทำความสะอาดแท็งก์น้ำเมื่อใช้งานไปแล้วราว 10 ครั้ง

1 เปิดฝาปิดแท็งก์น้ำออกด้วยความระมัดระวัง

2 ใช้น้ำสะอาด 500 มล. ล้างแท็งก์น้ำ ว่าแท็งก์น้ำลงเพื่อให้น้ำออก

3 หมุนฝาปิดแท็งก์น้ำกลับตามเดิม

หลังการรีดผ้า

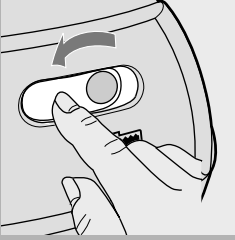

- 1 ปิดสวิตช์ไอน้ำโดยปรับสวิตช์เปิด/ปิด ไปยังตำแหน่ง Off (ปิด)
- 2 ลดแรงดันไอน้ำโดยกดปุ่มใช้พลังไอน้ำจนกระทั่งคุณไม่ได้ยินเสียงไอน้ำออกจากเตาเรดอีกต่อไป
- 3 ถอดปลั๊กออกจากเต้ารับ
- 4 วางเตาเรดบนแท่นวางเตาเรด (C) และปล่อยให้เตาเรดเย็นลงก่อนที่จะเก็บ

การเก็บรักษา

- 1 ถอดปลั๊กออกจากเต้ารับ ปล่อยให้เตาเรดเย็นลง และปรับปุ่มควบคุมไอน้ำไปยังตำแหน่ง 0
- 2 เทน้ำออกจากถังค์
- 3 มีด้ามจับข้างแก๊งค์น้ำเพื่อความสะดวกในการเคลื่อนย้าย
- 4 ตรวจสอบเป็นประจำว่าสายไฟ และท่อส่งน้ำอยู่ในสภาพดี และปลอดภัย

ข้อมูล และบริการ

หากต้องการข้อมูล หรือประสบปัญหาใดๆ โปรดเข้าชมเว็บไซต์ของฟิลิปส์ได้ที่ www.philips.com หรือติดต่อศูนย์บริการลูกค้าของฟิลิปส์ (Philips Customer Care Centre) ในประเทศของคุณ (หมายเลขโทรศัพท์ของศูนย์บริการต่างๆอยู่ในเอกสารแผ่นพับเกี่ยวกับการรับประกันทั่วโลก) หากในประเทศของคุณไม่มีศูนย์บริการฯ โปรดติดต่อตัวแทนจำหน่ายผลิตภัณฑ์ของฟิลิปส์ภายในประเทศ หรือติดต่อแผนกบริการของ Philips Domestic Appliances and Personal Care BV

การแก้ปัญหาเฉพาะหน้า

ในบทนี้ได้รวบรวมปัญหาที่พบบ่อย โปรดอ่านหัวข้อต่างๆเพื่อรายละเอียดต่อไป หากคุณไม่สามารถแก้ไขปัญหาที่เกิดขึ้นนั้นได้ โปรดติดต่อศูนย์ดูแลลูกค้าของบริษัทฟิลิปส์ในประเทศของคุณ (หมายเลขโทรศัพท์ที่อยู่ในเอกสารแผ่นพับเกี่ยวกับการรับประกันทั่วโลก) หากในประเทศของคุณไม่มีศูนย์ดูแลลูกค้า โปรดติดต่อตัวแทนจำหน่ายผลิตภัณฑ์ของฟิลิปส์ หรือศูนย์บริการลูกค้าของฟิลิปส์ที่ใกล้บ้านคุณ

ปัญหา	สาเหตุ	การแก้ปัญหา
มีควันออกจากเตารีดเมื่อเปิดสวิตช์เป็นครั้งแรก	ถือเป็นเรื่องปกติ เนื่องจากบางชิ้นส่วนของเตารีดถูกจารบีจากโรงงาน	เหตุการณ์นี้จะไม่เกิดเมื่อเวลาผ่านไป ประยะหนึ่ง
หยดน้ำออกจากแผ่นความร้อน	ปรับตั้งปุ่มควบคุมอุณหภูมิ (1) ไปที่ระดับต่ำเกินไปสำหรับบริการโดยใช้พลังไอน้ำ วางแท่งค้ำบนพื้นผิวที่ไม่มันคง และ/หรือไม่เรียบ	ปรับอุณหภูมิไปยังระดับที่แนะนำในคู่มือแนะนำการใช้งานเล่มนี้ และในตารางวางแท่งค้ำบนพื้นผิวที่เรียบ และมันคง
ไม่มีการค้ำน้ำเป็นไอ	เมื่อเริ่มการรีดผ้าโดยใช้พลังไอน้ำ ท่อส่งน้ำยังเย็นอยู่ ไอน้ำเกิดการกลั่นตัวในท่อส่งดังกล่าว เป็นเหตุให้หยดน้ำออกจากแผ่นความร้อนได้	ถือเป็นเรื่องปกติ ให้ถือเตารีดเหนือเศษผ้าที่ไม่ใช่แล้ว และกดปุ่มใช้พลังไอน้ำ (+) เศษผ้าชิ้นจะขับหยดน้ำจากชิ้นสองสามวินาที การค้ำน้ำให้เป็นไอจะเป็นไปตามปกติ
ไม่มีการค้ำน้ำเป็นไอ	ไม่ได้เปิดสวิตช์แท่งค้ำน้ำ	ปรับตั้งสวิตช์เปิด/ปิด (D) ไปที่ "On" (เปิด)
ไม่มีไอน้ำออกจากแผ่นความร้อน	สัญญาณไฟแสดงว่า "แท่งค้ำน้ำกำลังร้อนขึ้น" ยังคงสว่างอยู่	รอนจนกระทั่งสัญญาณไฟดับลง
แผ่นความร้อนสกปรก	ไอน้ำซึ่งมีความร้อนสูงจะมองไม่ค่อยเห็น โดยเฉพาะอย่างยิ่งเมื่อปุ่มควบคุมอุณหภูมิถูกปรับไปยังตำแหน่งสูงสุด หรืออาจต่ำกว่าระดับสูงสุดเมื่ออุณหภูมิโดยรอบค่อนข้างสูง	เพื่อตรวจสอบว่าเตารีดกำลังปล่อยไอน้ำจริงๆ ให้ถือกระจก (เย็น) หน้าช่องไอน้ำ
	สิ่งสกปรก หรือสารเคมีซึ่งอยู่ในน้ำทั้งคราบไว้บนแผ่นความร้อน	ใช้ผ้าหมาดเช็ดแผ่นความร้อน
	ใช้เตารีดโดยตั้งอุณหภูมิไว้สูงเกินไป	ใช้ผ้าหมาดเช็ดแผ่นความร้อน เลือกอุณหภูมิในการรีดผ้าตามที่แนะนำ

각부의 명칭

- A 스팀탱크 뚜껑
- B 스팀탱크
- C 다리미 받침대
- D 전원스위치(전원표시등 내장)
- E '스팀탱크 가열' 표시등(GC6024/6026모델만 해당)은 다리미가 스팀 방출이 가능한 상태가 되면 표시등이 자동으로 꺼집니다.
- F 스팀량 조절기(GC6024/6026모델만 해당). ☼ =일반 스팀량 ☺ =최대 스팀량
- G 온도표시등
- H 스팀버튼
- I 온도조절 다이얼
- J 공급 호스
- K 열판
- L 전원코드
- M 석회질 방지 깔대기(GC6026모델만 해당)
- N 순간스팀(GC6026모델만 해당)

주의사항

- 본 제품을 사용하기 전에 반드시 이 사용 설명서를 읽고 다림질을 시작하십시오
- 향수나 식초, 전분(녹말), 이물질제거 약품 또는 다른 화학 물질을 물탱크에 넣지 마십시오
 - 만약 제품이 조금이라도 손상되면 절대로 사용하지 마십시오. 전원코드나 공급호스가 손상되었는지 주기적으로 확인하십시오.
 - 다리미의 전원코드가 손상되면, 특수한 공구나 정품이 필요하므로 반드시 지정된 필립스 서비스센터에서 전원코드를 교체하십시오.
 - 제품과 함께 제공된 스팀탱크 뚜껑은 안전밸브의 역할도 수행하므로 필립스에서 공급한 스팀탱크 뚜껑 이외의 다른 뚜껑은 절대로 사용하지 마십시오.
 - 전원코드를 벽콘센트에 연결하시기 전에 다리미 명판에 표시된 전압과 가정내 전압이 일치하는지 확인하십시오.
 - 감전사고를 예방하기 위하여, 전원플러그는 반드시 접지가 되어 있는 벽 콘센트에만 연결하십시오.
 - 다리미와 스팀탱크를 절대로 물에 담그지 마십시오
 - 다리미를 전원에 연결시켜 놓은 채 자리를 뜨지 마십시오
 - 다림질을 마치거나 잠시 자리를 비울 때도, 반드시 전원플러그를 벽콘센트에서 뽑아 놓으십시오. 다림질 직후 전원스위치를 Off하더라도 다리미열판과 다리미받침대가 뜨겁습니다. 사람들의 손이 닿지 않도록 주의바랍니다.
 - 항상 스팀탱크는 평평하고, 안정된 곳에 놓으십시오. 그리고, 다림질판의 부드러운 곳에 스팀탱크를 올려 놓지 마십시오.
 - 다리미는 항상 다리미 받침대에 올려 놓으십시오. 가열된 다리미를 공급호스나 전원코드 위에 올려놓지 마십시오. 전원코드가 뜨거운 열판에 접촉되어 않도록 주의바랍니다.

- 뜨거운 다리미 받침대와 다리미열판에 접촉하면 화상을 입을 수 있습니다. 스팀탱크를 옮길 때는 뜨거운 다리미 받침대에 접촉하지 않도록 주의하십시오.
- 전원코드가 뜨거운 열판에 닿지 않도록 주의하십시오.
- 노약자나 어린이가 다리미를 사용하지 않도록 주의하십시오. 어린이들이 다리미를 가지고 놀지 못하도록 주의하십시오.
- 다리미 사용 중 스팀탱크 뚜껑에서 수증기가 새어 나오면, 즉시 전원스위치를 끄시고 전원코드를 뽑으신 후, 필립스 서비스센터에서 안전상태를 점검 받으신 후 사용하십시오.
- 스팀탱크가 압력이 가해진 상태에서는 스팀탱크의 뚜껑을 열지 마십시오. '빠른 물보충' 란을 참조하시어 지시사항들을 따르시기 바랍니다.

최초 사용시 주의사항

- 1** 명판에 표시된 전압과 귀댁의 전압이 일치하는지 확인하십시오.
- 2** 다리미 열판에 스티커나 보호비닐이 붙어 있으면 제거하신 후 부드러운 천으로 열판을 닦아 주십시오.
- 3** 전원코드(L)와 공급호스(J)를 완전히 풀어주십시오.
- 4** 스팀탱크(B)를 안정되고 평평한 곳에 놓으십시오
- 5** 다리미는 다리미받침대(C)위에 올려 놓으십시오

스팀탱크에 물 넣는 방법

스팀탱크를 절대로 물에 담그지 마십시오

- 1** 전원스위치(D)가 꺼져(off) 있는지 확인하시고, 전원플러그를 벽콘센트에서 뽑으십시오
- 2** 스팀탱크의 뚜껑(A)을 천천히 열으십시오
뚜껑을 분리할때 '쉬익' 소리를 들으실 수도 있습니다. 이 소리는 차가워진 탱크내부가 진공상태로 보관되어 있었기 때문입니다. 이러한 상태는 정상적인 현상입니다.
- 3** 스팀탱크에 물을 넣으십시오.(최대: 1리터)
차가운 수도물을 탱크의 최고 수위까지 넣으십시오.

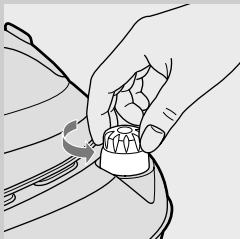

만일 수도물의 경도가 매우 높을 경우, 같은 양의 정수된 물과 혼합하거나 혹은 정수된 물만 사용하실 것을 권장합니다.
향수, 식초, 전분(녹말) 또는 이물질 제거용 화학약품 등은 사용하지 마십시오

- 4** 스팀탱크의 물주입구를 뚜껑으로 닫으십시오.

빠른 물보충

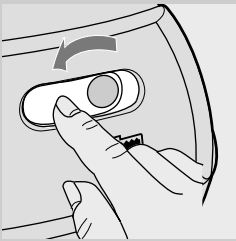

- 1 우선 전원스위치(D)를 끄십시오.
- 2 다리미에서 스팀이 방출되는 소리가 나지 않을 때까지 스팀버튼을 눌러주십시오.
- 3 스팀버튼을 누른 상태에서 천천히 스팀탱크의 뚜껑을 시계반대방향으로 돌려서 열으십시오. 이렇게 하면 스팀탱크 내부의 압력을 낮추실 수 있습니다.
- 4 벽콘센트에서 전원 플러그를 뽑으십시오.
- 5 '스팀탱크에 물 넣는 방법'란에서 언급된 바와 같이 스팀탱크를 채우신 후 제품을 가열 시키십시오.

다림질 설명 라벨	옷감 종류	온도조절	다이얼	스팀량 조절
☐	합성섬유, 예.아세테이트, 아크릴섬유, 비스코스, 폴리아미드, 폴리에스테르 그리고 실크	●		-
☐	모직(울)	●●		△
☐	면직, 마직	●●●		☺
☒	주의: ☒ 다림질이 불가능한 품목들			

온도조절

항상 스팀탱크는 평평하고, 안정된 곳에 놓으십시오. 그리고, 다림질판의 부드러운 곳에 스팀탱크를 올려 놓지 마십시오.

다리미는 항상 다리미 받침대에 올려 놓으십시오. 가열된 다리미를 공급호스나 전원코드 위에 올려놓지 마십시오. 전원코드가 뜨거운 열판에 접촉되지 않도록 주의하시기 바랍니다.

- 1 온도조절 다이얼을 돌려서 적절한 다림질 온도에 맞추십시오.
 - 의류의 라벨에 표시된 다림질 온도를 확인하십시오.
 - ● 합성섬유(예:아크릴, 비스코스, 폴리아미드, 폴리에스테르)
 - ● 실크
 - ●● 모직(울)
 - ●●● 면직, 마직

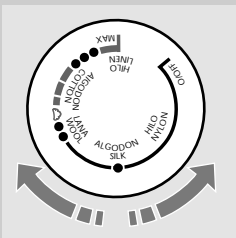

- 만일 옷감의 종류를 잘 모를 경우에는, 옷을 입었을 때 보이지 않는 부분을 시험적으로 다려 보십시오.
- 실크,모직,합성섬유: 옷을 뒤집어 다려 번들거림을 방지하십시오.
- 합성섬유와 같이 낮은 온도에서 다릴 수 있는 것부터 다림질을 시작하십시오

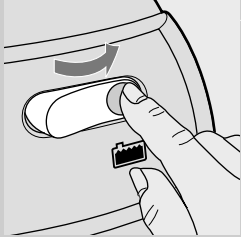

- 2** 전원플러그를 벽콘센트에 연결한 후 전원스위치(D)를 켜서 다리미를 가열시키십시오
- 3** 스팀탱크와 다리미 열판은 동시에 가열되며, 가열시간은 다리미 열판이 약 2분, 스팀탱크는 약 8분이 소요됩니다.
- 4** GC6024/6026 모델만 해당: 스팀탱크가 스팀발생이 될 정도로 가열되면 스팀탱크 가열 표시등(E)이 자동으로 꺼지게 됩니다. 그러면 다리미질을 시작하십시오. 온도 조절기가 낮은 온도상태에서 장시간 스팀 다리미질을 하게 되면 물이 떨어질 수도 있습니다. 낮은 온도상태에서의 스팀 다리미질은 가능한한 시간을 짧게 하시기 바랍니다.

참고사항

- ▶ 만약 천이 다양한 섬유로 구성되어 있는 경우, 일단 온도에 가장 민감한 섬유기준, 즉 가장 낮은 온도에서 다리미질 되어야 되는 섬유조건으로 설정하고 사용하시는 것이 좋습니다. 예를 들면, 만약 천이 60%의 폴리에스테르와 40%의 면직으로 구성되어 있는 경우, 폴리에스테르 온도조건●으로 설정한 다음 스팀없이 사용하십시오.
- ▶ 모직 섬유를 스팀다리미질 할 경우, 번들거림 현상이 발생할 수 있습니다. 이 경우 일반 다리미질(스팀없음) 상태로 설정하시거나 또는 천을 뒤집어서 다리미질하십시오.
- ▶ 번들거리는 비로드와 다른 섬유들의 경우, 약하게 누른 상태에서 보풀이 세워진 방향으로만 다리미질 하시는 것이 좋습니다.
- ▶ 색상이 있는 실크를 다리미질 하실 경우, 스팀을 사용하지 마십시오. 얼룩이 생길 수 있습니다.

스팀 다리미질

물탱크에 물이 충분한 지 확인하십시오.

스팀 다리미질은 높은 온도에서만 가능합니다.

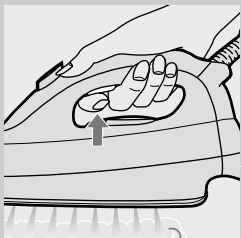

- 1** 온도조절 다이얼을 적절한 위치에 맞추십시오. '온도조절'란을 참조하시기 바랍니다.
- 2** 스팀버튼(H)를 누른 상태에서 스팀 다리미질을 하십시오.

3 '스팀 탱크 가열' 표시등이 꺼질 때까지 기다려 주십시오.

▶ 설정한 온도에 도달하면 스팀이 분사되기 시작합니다.

GC6024/6026 모델만 해당: 스팀 다리미질을 하는 동안, 다리미의 온도표시등(G)은 스팀탱크와 다리미의 설정온도와 압력에 도달했는지를 표시하기 위해 때때로 켜졌다, 꺼졌다 합니다. 이런 경우, 다리미질을 계속 진행하셔도 됩니다.

장시간 다리미를 사용하지 않을 경우, 공급호스에 있는 스팀은 물로 변하게 됩니다. 스팀다리미질을 다시 시작하게 되면, 기기내의 물이 끓는 소리를 내면서 열판에서 약간의 물방울이 떨어질 수도 있게 됩니다.

▶ 옷 위에 물방울이 떨어지는 것을 방지하기 위해서는, 낡은 천에 다리미를 놓고 스팀생성이 정상적인 상태가 될 때까지 스팀버튼(H)을 눌러 주시기 바랍니다. 호스가 스팀다리미질 상태에서는 다소뜨겁습니다. 피부에 닿지 않도록 주의하시기 바랍니다.

일반 다리미질(스팀 없음)

1 온도조절 다이얼을 적절한 위치에 맞추십시오.
'온도 조절' 란을 참조하십시오

2 스팀버튼(H)를 누르지 마시기 바랍니다.

- ▶ 다리미질 중에 실수로 스팀버튼을 누를 경우 약간의 스팀이 방출될 수도 있습니다. 만약 스팀탱크가 비어 있거나 아직 가열되지 않았으면, 탱크내부에서 찰칵 소리를 들으실 수도 있습니다. 이소리는 스팀밸브가 열리는 소리로 전혀 무해한 것입니다.
- ▶ 고온에서 다리미질을 한뒤 뒤이어 온도조절 다이얼(I)을 낮은 온도로 설정하실 경우, 온도 표시등(G)이 다시 켜진 다음에 다리미질을 계속하시기 바랍니다. 그래야 옷감을 보호하실 수 있습니다.

기타기능

수직스팀

1 걸려있는 커튼이나 옷들(재킷, 양복, 코트)은 다리미를 수직으로 세워서 스팀 다리미질을 할 수 있습니다.

절대로 사람을 향해 스팀을 분사하지 마십시오

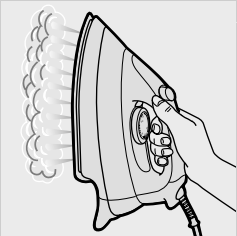

순간스팀(GC6026 모델만 해당)

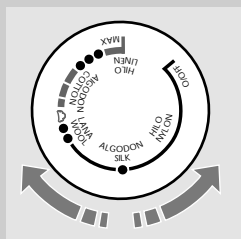

강력한 순간스팀은 잘 퍼지지 않는 심한 주름을 펴는데 효과적입니다.

1 순간스팀작동: 스팀량 조절기(F)을 ●●로 설정하고; (큰 구름위치) 온도조절다이얼(I)을 ●●●로 설정; 또는 MAX 온도에서만 사용이 가능합니다.

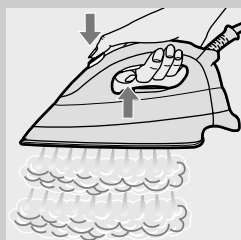

2 스팀버튼(H)과 순간스팀버튼(N)을 같이 누르십시오

스팀량 조절(GC6024/6026 모델만 해당)

F) 스팀량 조절기(GC6024/6026 모델만 해당). ☼ = 일반스팀 ☼☼ = 최대스팀

석회질 방지(GC6026 모델만 해당)

다리미의 수명을 연장시켜 줍니다.

1 스팀탱크에 물을 넣을 때, 석회질 방지 깔때기를 사용하십시오

청소 및 관리

1 전원플러그를 벽콘센트에서 분리하신 다음 다리미가 식을 때까지 기다리시거나, 또는 '빠른 물보충' 란의 절차 중 처음 4단계까지 진행하십시오.

다리미

1 다리미는 젖은 헝겊으로 닦으십시오

2 젖은 헝겊과 비마모성(액체) 세제로 열판에 묻은 물때와 기타 침전물을 닦으십시오

다리미를 물에 넣거나 수도꼭지 아래에 놓고 행굼을 하지 마십시오

스팀탱크

10회 사용후 1회 정도 스팀탱크를 청소하십시오.

- 1 뚜껑을 조심스럽게 열으십시오.
- 2 500ml정도의 깨끗한 물을 넣어 스팀탱크 내부를 헹구어 주십시오. 물을 버리실 때는 스팀탱크를 위 아래로 흔들면서 쏟아 버리십시오
- 3 스팀탱크에 뚜껑을 닫으십시오.

다림질 후

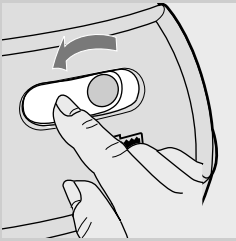

- 1 전원스위치(D)를 끄십시오.
- 2 스팀버튼을 다리미에서 스팀이 방출되는 소리가 나지 않을 때까지 눌러주십시오.
- 3 벽 콘센트에서 전원플러그를 뽑으십시오.
- 4 다리미를 다리미 받침대(C) 위에 놓고 충분히 식힌 후에 기기를 보관하십시오. 식기전에 사람들이접촉하지 않도록 적합한 장소에 보관하시기 바랍니다.

보관

- 1 전원플러그를 벽 콘센트에서 뽑고, 다리미가 충분히 식은 후에 스팀량 조절기를 "0" 위치에 맞추십시오.
- 2 물탱크를 비워 주십시오.
- 3 운반하실 때는 스팀탱크 아랫부분 손잡이를 이용하십시오.
- 4 전원코드와 공급호스가 손상되었는지 수시로 확인하십시오

정보 및 서비스

보다 자세한 정보가 필요하시거나 문제가 생겼을 때는 필립스 웹사이트 www.philips.co.kr을 방문하시거나, 필립스 고객상담실로 문의 하십시오. 전국 서비스센터 안내는 제품 보증서를 참조하십시오. * (주) 필립스 전자 : (02)709-1200 * 필립스 고객상담실 : (080)600-6600 (수신자 부담)

문제 해결

이 난은 다리미 사용중 가장 자주 발생하는 문제들을 요약한 것입니다. 만약 문제가 해결되지 않을 경우에는 필립스 고객 상담실로 문의하십시오.

문제점	원인	해결방법
처음 사용시에 기기에서 연기가 나온다	다리미 부품에 묻어 있는 기름에 의해서 발생하는 것으로 정상적인 상태입니다.	잠시 후에는 연기가 나오지 않게 됩니다.
열판에서 물이 떨어진다.	온도조절 다이알(I)이 스팀다림질을 하기에 너무 낮은 상태로 설정되어 있다 .	이 사용설명서를 참고하여 적합한 다리미질 온도에 맞추십시오.
	스팀탱크가 불안정된 장소나 평평하지 못한 곳에 놓여있다.	스팀탱크를 안정되고 평평한 곳에 놓아주십시오
	스팀다림질을 시작할 때에, 호스가 식어 있어 열판에서 물방울이 떨어진다.	이것은 정상입니다. 다리미를 쓸모없는 천에 놓고, 스팀버튼(H)을 눌러 물방울을 제거한 후에 스팀이 나오기 시작하면 사용하십시오.
기기에서 스팀이 나오지 않는다.	스팀탱크의 전원스위치가 켜져 있다.	전원스위치(D)를 켜십시오
	'스팀탱크 가열' 표시등이 계속 켜져 있다.(GC6024/6026모델만 해당)	표시등이 꺼질 때까지 기다리십시오
열판에서 스팀이 나오지 않는다.	가열된 스팀(즉, 양질의 스팀)은 눈에는 잘 보이지 않습니다. 특히 온도조절기가 최대로 설정되어 있고 주변온도가 상대적으로 높은 경우에 잘 안보입니다.	스팀이 발생하는지 확인을 하시고자 한다면, 열판부분을 거울안에 놓아 보십시오
열판이 지저분하다	물에 있는 이물질들이 열판에 붙게 된 것입니다.	젖은 헝겊으로 열판을 닦으십시오
	너무 고온에서만 다리미질을 하셨을 수도 있습니다.	젖은 헝겊으로 열판을 닦으십시오. 적정다리미질 온도를 설정하십시오

