

# GranBaristo

02

LIETOŠANAS INSTRUKCIJA

Modelis HD8964

Pirms lietošanas, lūdzu, rūpīgi izlasiet šo instrukciju.



CE Reģistrējiet savu preci un saņemiet atbalstu  
[www.philips.com/welcome](http://www.philips.com/welcome)

 **Saeco**

**PHILIPS**

### Svarīga drošības informācija

Lietojot elektroierīces, vienmēr ir jāievēro drošības noteikumi, tostarp sekojošais:

1. Izlasiet visu lietošanas instrukciju.
2. Nepieskarieties karstām virsmām. Izmantojiet rokturus vai pogas.
3. Lai pasargātos no ugunsgrēka, elektriskās strāvas trieciena un savainojumiem, nekādā gadījumā neiegremdējiet vadu, kontaktdakšas vai pašu ierīci ūdenī vai citā šķidrumā.
4. Kad ierīci lieto bērni vai tā tiek lietota bērnu tuvumā, nepieciešama īpaša uzraudzība.
5. Atvienojiet ierīci no elektrības rozetes, kad to nelietojat, un pirms tīrīšanas. Pirms detaļu pievienošanas vai noņemšanas, kā arī pirms tīrīšanas darbību veikšanas ļaujiet ierīcei atdzist.
6. Neekspluatējiet nevienu ierīci, kurai ir bojāts barošanas vads vai kontaktdakša, kurai ir nopietni darbības traucējumi vai kura jebkādā veidā ir tikusi bojāta. Nogādājiet ierīci jums tuvākajā pilnvarotajā servisa centrā, lai veiktu pārbaudi, remontu vai regulēšanu.
7. Tādu papildpiederumu, kurus nav ieteicis ierīces ražotājs, lietošana var izraisīt ugunsgrēku, radīt elektriskās strāvas triecienus vai savainojumus.
8. Nelietojiet ierīci ārpus telpām.
9. Neļaujiet, lai barošanas vads karājas pāri galda vai letes malai vai nonāk saskarē ar karstām virsmām.
10. Nenovietojiet ierīci uz vai pie karstas gāzes vai elektriskās plīts, vai uzkarstētā cepeškrāsnī.
11. Vienmēr vispirms pievienojiet barošanas vadu pašai ierīcei un tikai pēc tam pievienojiet to elektrības rozetei. Lai atvienotu ierīci no elektrības, izslēdziet visas aktīvās funkcijas un tad izraujiet kontaktdakšu no elektrības rozetes.
12. Neizmantojiet ierīci citādi kā vien paredzētajos lietošanas veidos.
13. Saglabājiet šo instrukciju.

### SAGLABĀJIET ŠO LIETOŠANAS INSTRUKCIJU

Šī ierīce ir paredzēta lietošanai tikai mājas apstākļos. Jebkura apkope, izņemot ikdienas tīrīšanu, ir jāveic pilnvarotā servisa centrā. Neiegremdējiet ierīci ūdenī. Lai samazinātu ugunsgrēka vai elektriskās strāvas trieciena risku, neizjauciet ierīci. Ierīcē nav nevienas detaļas, ko lietotājs varētu remontēt pats. Remonts jāveic tikai un vienīgi pilnvarotiem servisa centra darbiniekiem.

1. Pārbaudiet elektrotīkla spriegumu, lai pārliecinātos, vai spriegums, kas norādīts uz ierīces identifikācijas datu plāksnītes, atbilst spriegumam jūsu māsaimniecības elektrotīklā.
2. Nekad nepiepildiet ūdens tvertni ar siltu vai karstu ūdeni. Lietojiet tikai aukstu ūdeni.
3. Ierīces darbības laikā nepieskarieties tās karstajām daļām, kā arī uzmanieties, lai elektriskās barošanas vads nenonāk saskarē ar tām.
4. Ierīces tīrīšanai nekad neizmantojiet abrazīvus pulverus vai spēcīgus tīrīšanas līdzekļus. Vienkārši izmantojiet mīkstu lupatiņu, kas samitrināta ar ūdeni.
5. Lai pagatavotu labākas garšas kafiju, lietojiet attīrītu ūdeni vai ūdeni no pudelēm. Periodiska atkalīķošana ir ieteicama reizi 2 – 3 mēnešos.
6. Nelietojiet karamelizētas vai aromatizētas kafijas pupiņas.

## Norādījumi par elektriskās barošanas vadu

---

- A. Ir jānodrošina īss barošanas vads (vai viegli atvienojams barošanas vads), lai samazinātu risku sapīties vai pakļupt garā barošanas vadā.
- B. Garāku, atvienojamu barošanas vadu vai pagarinātāju var lietot tikai tad, ja tā lietošanā tiek ievēroti visi nepieciešamie drošības pasākumi.
- C. Ja tiek lietots garš, atvienojams barošanas vads vai pagarinātājs:
  1. Atvienojama barošanas vada vai pagarinātāja marķētajai elektriskajai jaudai ir jābūt vismaz tikpat lielai kā ierīces elektriskajai jaudai;
  2. Ja ierīce ir iezemēta, tad arī pagarinātāja vadam ir jābūt 3-dzīslu iezemēta tipa vadam;
  3. Garāks barošanas vads ir jānovieto tā, lai tas nekarājas pāri letes vai galda malai, kur to var paraut bērni vai kur aiz tā var aizķerties un pakļupt.

Apsveicam jūs ar Saeco Gran Baristo pilnīgi automātiskā kafijas automāta iegādi!

Lai pilnībā izmantotu atbalstu, ko piedāvā Saeco, lūdzu, reģistrējiet savu preci [www.philips.com/welcome](http://www.philips.com/welcome).

Šī lietošanas instrukcija ir piemērojama modelim HD8964.

Šī ierīce ir piemērota espresso kafijas pagatavošanai, izmantojot veselas kafijas pupiņas. Tā ir aprīkota arī ar piena karafi, lai jūs viegli un ātri varētu pagatavot perfektu kapučīno vai Latte Macchiato. Šajā lietošanas instrukcijā jūs atradīsiet visu nepieciešamo informāciju, lai uzstādītu, lietotu, tīrītu un atkalķotu savu kafijas automātu.

## Satura rādītājs

<b>SVARĪGI</b> .....	<b>6</b>
Drošības informācija .....	6
Brīdinājumi .....	6
Uzmanību .....	8
Atbilstība standartiem .....	9
<b>UZSTĀDĪŠANA</b> .....	<b>10</b>
Ierīces pārskats .....	10
Vispārīgs apraksts .....	11
<b>SAGATAVOŠANĀS LIETOŠANAI</b> .....	<b>12</b>
Ierīces iepakojums .....	12
Ierīces uzstādīšana .....	12
<b>PIRMĀ LIETOŠANAS REIZE</b> .....	<b>14</b>
Valodas izvēlēšanās .....	14
Automātiskais skalošanas/tīrīšanas cikls .....	15
Manuālais skalošanas cikls .....	16
Ūdens cietības pakāpes noteikšana un programmēšana .....	19
“INTENZA+” ūdens filtra uzstādīšana .....	21
“INTENZA+” ūdens filtra nomaiņa .....	24
<b>REGULĒŠANA</b> .....	<b>25</b>
Kafijas profils .....	25
Jauna profila aktivizēšana .....	25
Lietotāja profila deaktivizēšana .....	26
Saeco pielāgošanās sistēma .....	28
Keramisko kafijas dzirnaviņu regulēšana .....	28
Aromāta (“Aroma”) regulēšana (kafijas stiprums) .....	29
Kafijas padeves krāna augstuma regulēšana .....	30
Pagatavojamā kafijas tilpuma regulēšana .....	31
<b>KAFIJAS PAGATAVOŠANA</b> .....	<b>32</b>
Kafijas pagatavošana no kafijas pupiņām .....	32
Kafijas pagatavošana no maltās kafijas .....	33
<b>PIENA KARAFE</b> .....	<b>35</b>
Piena karafes uzpildīšana .....	35
Piena karafes pievienošana kafijas automātam .....	36
Piena karafes noņemšana .....	36
Piena karafes iztukšošana .....	37

<b>DZĒRIENU UZ PIENA BĀZES PAGATAVOŠANA</b> .....	<b>38</b>
Dzērienu uz piena bāzes tilpuma regulēšana.....	41
<b>ĪPAŠIE DZĒRIENI</b> .....	<b>43</b>
Karsts ūdens.....	43
Pagatavojamā karsta ūdens tilpuma regulēšana .....	45
Citu dzērienu pagatavošana īpašo dzērienu izvēlnē.....	46
Citu pagatavojamo dzērienu tilpuma regulēšana īpašo dzērienu izvēlnē .....	47
<b>DZĒRIENU PROGRAMMĒŠANA</b> .....	<b>48</b>
Aromāts ("Aroma") .....	49
Kafijas tilpums.....	49
Temperatūra .....	49
Garša.....	50
Piena tilpums.....	50
<b>KARSTA ŪDENS PROGRAMMĒŠANA</b> .....	<b>50</b>
Ūdens tilpums .....	50
Temperatūra .....	51
<b>DZĒRIENU NOKLUSĒJUMA VĒRTĪBU ATJAUNOŠANA</b> .....	<b>51</b>
<b>KAFIJAS AUTOMĀTA PROGRAMMĒŠANA</b> .....	<b>52</b>
Ūdens iestatījumi .....	52
Valodas iestatījumi.....	53
Gaidstāves iestatījumi.....	53
Rūpnīcas iestatījumi .....	54
<b>STATISTIKA</b> .....	<b>54</b>
<b>APKOPE</b> .....	<b>55</b>
Atkaļķošana .....	55
Kafijas pagatavošanas nodaļuma tīrīšanas cikls.....	55
Piena karafes tīrīšana.....	56
<b>TĪRĪŠANA UN APKOPE</b> .....	<b>57</b>
Kafijas automāta ikdienas tīrīšana.....	57
Ūdens tvertnes ikdienas tīrīšana .....	59
Piena karafes ikdienas tīrīšana.....	59
Kafijas automāta iknedēļas tīrīšana.....	62
Piena karafes iknedēļas tīrīšana .....	62
Kafijas pagatavošanas nodaļuma iknedēļas tīrīšana .....	64
Piena karafes ikmēneša tīrīšana.....	67
Kafijas pagatavošanas nodaļuma ikmēneša ieeļļošana.....	71
Kafijas pagatavošanas nodaļuma ikmēneša tīrīšana ar kafijas eļļu noņemšanas līdzekli.....	72
Kafijas pupiņu piltuves ikmēneša tīrīšana .....	74
<b>ATKAĻĶOŠANA</b> .....	<b>75</b>
<b>DISPLEJA RĀDĪJUMU SKAIDROJUMS</b> .....	<b>79</b>
<b>DARBĪBAS TRAUCĒJUMU NOVĒRŠANA</b> .....	<b>81</b>
<b>ENERĢIJAS TAUPĪŠANA</b> .....	<b>85</b>
Gaidstāves režīms.....	85
Utilizācija .....	86
<b>TEHNISKĀS SPECIFIKĀCIJAS</b> .....	<b>87</b>
<b>GARANTIJA UN SERVISS</b> .....	<b>88</b>
Garantija .....	88
Serviss .....	88
<b>APKOPES PRODUKTU PASŪTĪŠANA</b> .....	<b>89</b>

## Drošības informācija

Šis kafijas automāts ir aprīkots ar drošības funkcijām. Neskatoties uz to, uzmanīgi izlasiet drošības norādījumus un izmantojiet ierīci tikai tā, kā aprakstīts šajā instrukcijā, lai novērstu nejaušu savainojumu vai bojājumu rašanos.

Saglabājiet šo lietošanas instrukciju izmantošanai nākotnē.



Termins **BRĪDINĀJUMS** un šī zīme brīdina par iespējamām smagām traumām, nāves briesmām un/vai bojājumiem kafijas automātam.



Termins **UZMANĪBU** un šī zīme brīdina par iespējamām nelielām traumām un/vai bojājumiem kafijas automātam.



Šī ikona prasa rūpīgi izlasīt šo lietošanas instrukciju, pirms veikt jebkuru ierīces lietošanas vai apkopes darbību.

## Brīdinājumi

- Pievienojiet kafijas automātu tikai tādai elektrības rozetei, kuras spriegums atbilst ierīces tehniskajām specifikācijām.
- Neļaujiet, lai barošanas vads karājas pāri galda vai letes malai vai nonāk saskarē ar karstām virsmām.
- Nekad neiegremdējiet kafijas automātu, tā kontaktdakšu vai barošanas vadu ūdenī (elektriskās strāvas trieciena risks).
- Nekad nevērsiet karstā ūdens strūklu uz kādu no ķermeņa daļām: apdegumu risks!
- Nepieskarieties karstām virsmām. Izmantojiet rokturus un pogas.

- Atvienojiet barošanas vada kontaktdakšu no elektrības rozetes:
  - ja rodas darbības traucējums;
  - ja kafijas automāts ilgāku laiku netiks lietots;
  - pirms kafijas automāta tīrīšanas.

Atvienojot kontaktdakšu no elektrības rozetes, nekad nevelciet aiz vada. Nepieskarieties kontaktdakšai ar slapjām rokām.

- Nekad nelietojiet kafijas automātu, ja tā kontaktdakša, barošanas vads vai pats automāts ir bojāti.
- Nepārveidojiet kafijas automātu vai tā barošanas vadu. Lai izvairītos no potenciālām briesmām, remontu veiciet tikai Philips pilnvarotā servisa centrā.
- Šī ierīce nav paredzēta bērnu, kas jaunāki par 8 gadiem, lietošanai.
- Šo ierīci var lietot bērni, sākot no 8 gadu vecuma, ja viņu rīcību uzrauga par viņu drošību atbildīgā persona vai arī ja šī persona ir apmācījusi viņus, kā pareizi rīkoties ar šo ierīci, un bērni izprot ar to saistītās briesmas.
- Bērniem nevajadzētu veikt ierīces tīrīšanas un apkopes darbības, izņemot, ja viņi ir vecāki par 8 gadiem un viņu darbību uzrauga pieaugušais.
- Novietojiet kafijas automātu un tā barošanas vadu bērniem, kas ir jaunāki par 8 gadiem, nepieejamā vietā.
- Šo ierīci var lietot personas ar ierobežotām fiziskajām, garīgajām vai maņu spējām, kā arī cilvēki ar nepietiekamu pieredzi un zināšanām lietošanai, ja minēto cilvēku rīcību uzrauga par viņu drošību atbildīgā persona vai arī ja šī persona ir apmācījusi minētos cilvēkus, kā pareizi rīkoties ar šo ierīci, un viņi izprot ar to saistītās briesmas.

- Bērni ir jāuzrauga, lai nodrošinātu, ka viņi nespēlējas ar kafijas automātu.
- Nekad neievietojiet kafijas dzirnaviņās pirkstus vai citus priekšmetus.

### Uzmanību

- Šis kafijas automāts ir paredzēts lietošanai tikai un vienīgi mājas apstākļos. Tas nav paredzēts lietošanai darbinieku virtuvēs, veikalos, birojos, fermās, lauku saimniecībās vai citās darba vidēs.
- Vienmēr novietojiet kafijas automātu uz gludas un stabilas virsmas.
- Nenovietojiet ierīci uz karstām virsmām, tieši blakus karstai cepeškrāsnij, sildītājam vai citiem karstuma avotiem.
- Kafijas pupiņu piltuvē beriet tikai kafijas pupiņas. Ja kafijas pupiņu piltuvē tiek iebērta maltā kafija, šķīstošā kafija vai jebkura cita viela, tas var sabojāt kafijas automātu.
- Pirms detaļu pievienošanas vai noņemšanas ļaujiet kafijas automātam atdzist.
- Nekad neļaujiet ūdens tvertnē siltu vai karstu ūdeni. Izmantojiet tikai aukstu, negāzētu dzeramo ūdeni.
- Tīrīšanai nekad neizmantojiet abrazīvus pulverus vai spēcīgus tīrīšanas līdzekļus. Vienkārši izmantojiet mīkstu lupatiņu, kas samitrināta ar ūdeni.
- Regulāri atkaļķojiet savu kafijas automātu. Kafijas automāts norāda, kad ir nepieciešama atkaļķošana. Ja atkaļķošana netiks veikta, jūsu ierīce pārtrauks darboties pareizi. Šajā gadījumā remonts nav ietverts garantijā!
- Neuzglabājiet kafijas automātu temperatūrā zem 0°C. Ūdens, kas ir palicis tā sistēmā, var sasalt un izraisīt bojājumus.



- Neatstājiet ūdens tvertnē ūdeni, ja kafijas automāts ilgāku laiku netiks lietots. Ūdens var kļūt netīrs. Vienmēr, kad lietojat kafijas automātu, izmantojiet tīru, svaigu ūdeni.

### **Atbilstība standartiem**

Šī ierīce atbilst Itālijas 2005.gada 25.jūlija likumdošanas dekrēta Nr.151 “Direktīvu 2005/95/EK, 2002/96/EK un 2003/108/EK īstenošana noteiktu bīstamu vielu izmantošanas ierobežošanā elektriskajās un elektroniskajās ierīcēs, kā arī atkritumu apsaimniekošanā” 13.pantam.

Šī ierīce atbilst ES direktīvai 2002/96/EK.

Šī Philips ierīce atbilst visiem piemērojamiem standartiem un noteikumiem, kas attiecas uz elektromagnētisko lauku iedarbību.

# Uzstādīšana

## Ierīces pārskats

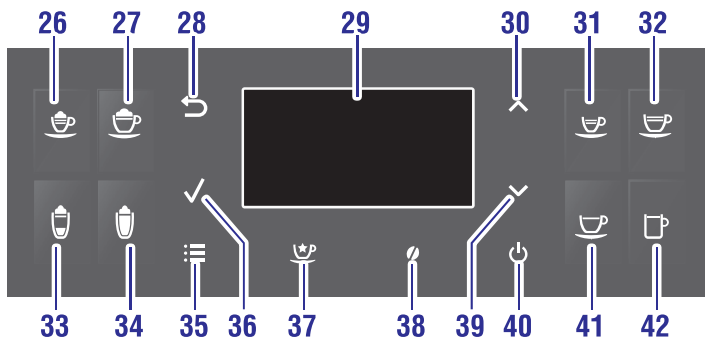
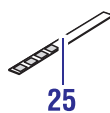
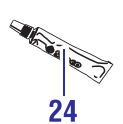
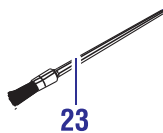
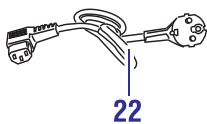
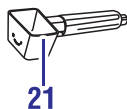
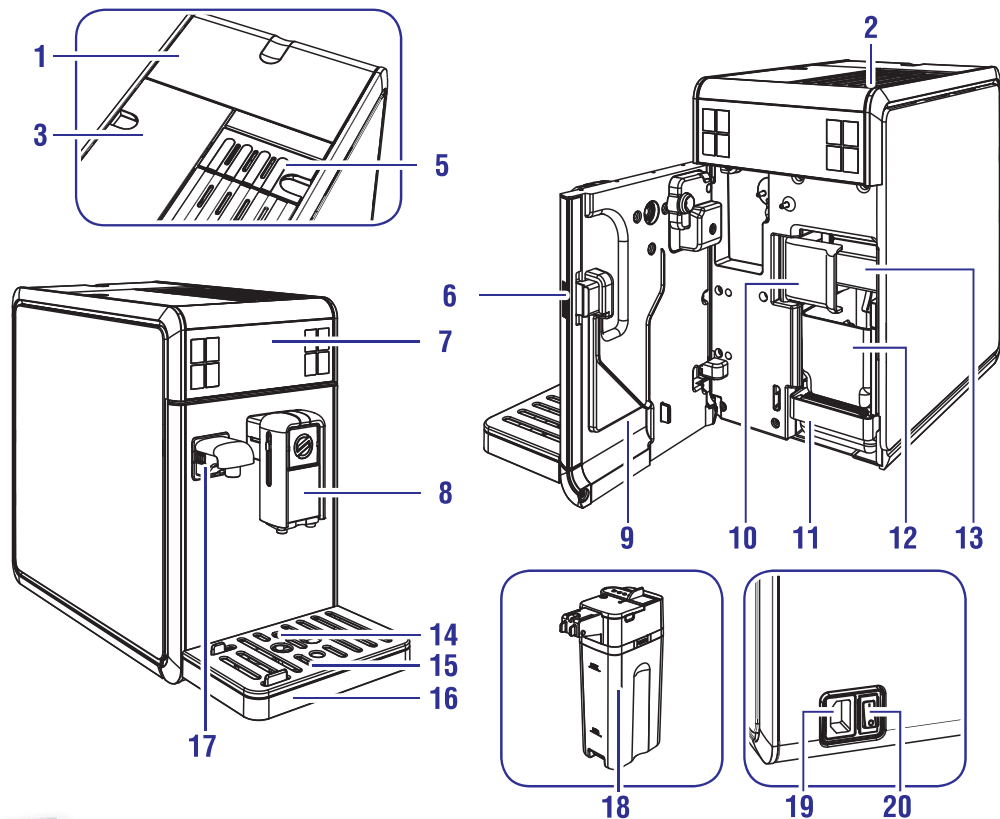

## Vispārīgs apraksts

1. Kafijas pupiņu piltuve ar vāku
2. Krūzišu uzsildīšanas virsma
3. Ūdens tvertne + vāks
4. "INTENZA+" ūdens filtrs
5. Maltās kafijas nodalījums
6. Servisa durtiņu taustiņš
7. Vadības panelis
8. Noņemams kafijas padeves krāns
9. Servisa durtiņas
10. Kafijas pagatavošanas nodalījuma bloķēšanas/izņemšanas rokturis
11. Notekplāte (iekšējā)
12. Kafijas biežumu tvertne
13. Kafijas pagatavošanas nodalījums
14. Indikators, kas norāda, ka notekplāte ir pilna
15. Krūzišu novietošanas paplāte
16. Notekplāte (ārējā)
17. Ūdens padeves krāns (noņemams)
18. Piena karafe
19. Barošanas vada ligzda
20. Barošanas slēdzis
21. Maltās kafijas mērkarote/kafijas dzirnaviņu regulēšanas atslēga
22. Barošanas vads
23. Tīrīšanas birstīte
24. Kafijas pagatavošanas nodalījuma smērviela
25. Ūdens cietības pārbaudes teststrēmele
26. Espresso Macchiato pagatavošanas taustiņš
27. Kapučīno pagatavošanas taustiņš
28. Taustiņš "ESC" (iziet)
29. LCD (šķidro kristālu) displejs
30. Taustiņš, lai pārvietotos uz augšu
31. Espresso pagatavošanas taustiņš
32. Café Crème pagatavošanas taustiņš
33. Latte Macchiato pagatavošanas taustiņš
34. Karsta piena pagatavošanas taustiņš
35. Izvēlnes taustiņš
36. Taustiņš "OK"
37. Īpašo dzērienu taustiņš
38. "Aroma" – taustiņš kafijas pagatavošanai no maltās kafijas
39. Taustiņš, lai pārvietotos uz leju
40. Gaidstāves režīma taustiņš
41. Kafijas pagatavošanas taustiņš
42. Amerikāņu kafijas pagatavošanas taustiņš
43. Kafijas eļļu noņemšanas līdzeklis (iegādājams atsevišķi)
44. Atkaļķošanas šķidrums (iegādājams atsevišķi)

## Ierīces iepakojums

Ierīces oriģinālais iepakojums ir izstrādāts un izveidots tā, lai pasargātu ierīci transportēšanas laikā. Mēs iesakām saglabāt iepakojuma materiālus ierīces iespējamai turpmākai transportēšanai.

## Ierīces uzstādīšana

1. Izņemiet no iepakojuma notekaplāti ar krūzišu novietošanas paplāti un karafi.
2. Izņemiet no iepakojuma kafijas automātu.
3. Lai ierīces lietošana būtu maksimāli veiksmīga:
  - Izvēlieties drošu, līdzenu un gludu virsmu, kur nepastāv ierīces apgāšanās vai savainošanās risks;
  - Izvēlieties pietiekami labi apgaismotu, tīru vietu, kas atrodas viegli sasniedzamas elektrības rozetes tuvumā;
  - Nodrošiniet minimālo brīvo telpu ierīces sānu malās, kā parādīts attēlā.
4. Notekaplāti (ārējo) ar krūzišu novietošanas paplāti novietojiet tām paredzētajā vietā uz kafijas automāta. Pārlicinieties, vai šīs detaļas ievietojat pareizi.

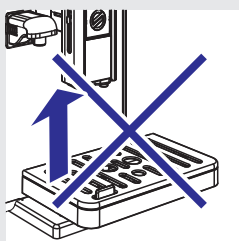
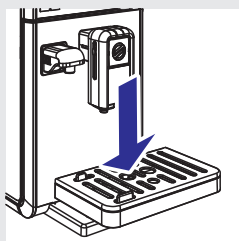
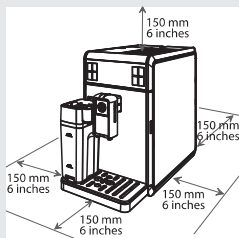

### **Piezīme:**

Notekaplāte savāc ūdeni, kas plūst pa kafijas padeves krānu katrā skalošanas/pašattīrīšanās cikla laikā, kā arī kafiju, kas var izlīt dzērienu pagatavošanas laikā. Iztukšojiet un izmazgājiet notekaplāti katru dienu un katru reizi, kad indikators norāda, ka notekaplāte ir pilna.

### **Uzmanību:**

**NEKAD** nenoņemiet notekaplāti, kad ierīce ir tikko ieslēgta. **Pēc** ieslēgšanas pagaidiet pāris minūtes, jo ierīce veiks skalošanas/pašattīrīšanās ciklu.

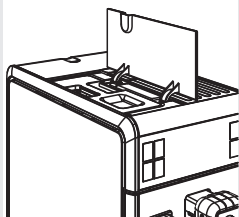

5. Paceliet ārējo vāku.

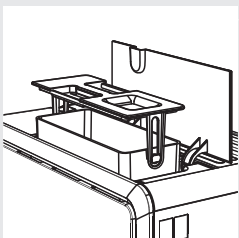

6. Izceliet no kafijas automāta ūdens tvertni, paceļot to aiz roktura, kas ir iestrādāts iekšējā vākā.

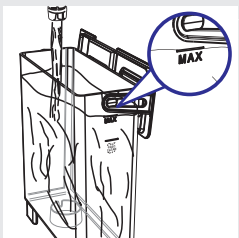

7. Izskalojiet ūdens tvertni ar tīru ūdeni.

8. Piepildiet ūdens tvertni ar tīru dzeramo ūdeni līdz atzīmei MAX. Ievietojiet ūdens tvertni atpakaļ kafijas automātā. Pārlicinieties, vai tā ir pilnībā ievietota kafijas automātā.

### **!** Uzmanību:

**Nekad nelejiet ūdens tvertnē siltu, karstu, gāzētu ūdeni vai jebkuru citu šķidrumu, jo tas var sabojāt ūdens tvertni un kafijas automātu.**



9. Atveriet kafijas pupiņu piltuves vāku un lēnām ieberiet kafijas pupiņas piltuvē.

### **!** Uzmanību:

**Kafijas pupiņu piltuvē drīkst bērt tikai kafijas pupiņas. Ja piltuvē tiek iebērtā maltā kafija, šķīstošā kafija, karamelizētas kafijas pupiņas vai ievietots jebkurš cits priekšmets, tas var sabojāt ierīci.**

10. Uzlieciet atpakaļ kafijas pupiņu piltuves vāku.

# Sagatavošanās lietošanai

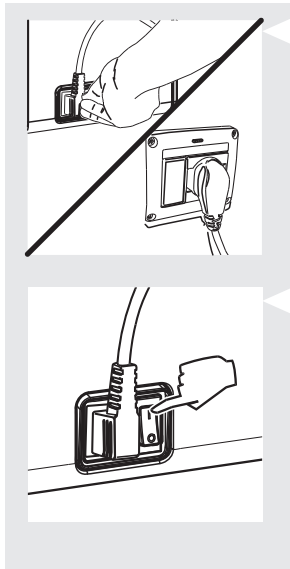

11. Pievienojiet barošanas vadu ligzdai ierīces aizmugurē.
12. Iespraudiet barošanas vada kontaktdakšu sienas rozetē ar atbilstošu tīkla spriegumu.
13. Lai ieslēgtu kafijas automātu, nospiediet barošanas slēdzi pozīcijā "I".

## Pirmā lietošanas reize

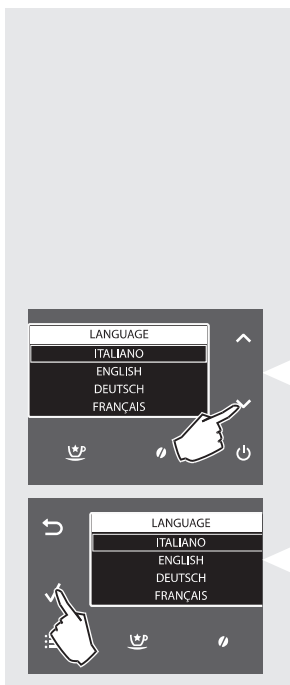

Pirmo reizi lietojot kafijas automātu, ir nepieciešams veikt sekojošas darbības:

- 1) Izvēlieties valodu;
- 2) Kafijas automāts veiks automātisku skalošanas/pašattīrīšanās ciklu;
- 3) Jums ir jāuzsāk manuālu skalošanas ciklu.

### Valodas izvēlēšanās

Valoda jāizvēlas pirmajā kafijas automāta ieslēgšanas reizē.

1. Displejā ir redzama šāda lapa. Izvēlieties sev vēlamu valodu, spiežot ritināšanas taustiņu "✓" vai "∧".
2. Lai apstiprinātu, nospiediet taustiņu "✓".



3. Kafijas automāts silst.

## Automātiskais skalošanas/tīrīšanas cikls

Kad kafijas automāts ir uzsilis, tas automātiski veic iekšējās sistēmas skalošanas/pašattīrīšanās ciklu ar tīru ūdeni. Tas ilgst mazāk kā minūti.

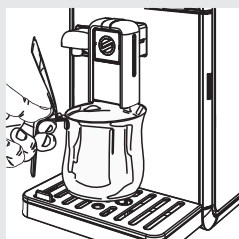

1. Zem kafijas padeves krāna novietojiet trauku, kurā savākt nelielu ūdens daudzumu, kas iztecēs no kafijas automāta.

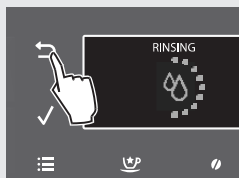

2. Displejā ir redzama šāda lapa. Pagaidiet, lai cikls pabeidzas automātiski.

### **Piezīme:**

Skalošanu var pārtraukt, nospiežot taustiņu “↶”.

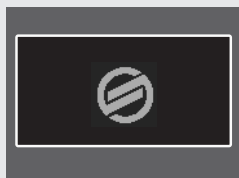

3. Kad iepriekš aprakstītie soļi ir pabeigti, displejā ir redzama šāda lapa. Tagad jūs varat turpināt ar manuālo skalošanas ciklu.

## Manuālais skalošanas cikls

Šis cikls ir jāuzsāk, kad lietojat kafijas automātu pirmo reizi. Šī procesa laikā tiek aktivizēts kafijas pagatavošanas cikls un pa kafijas padeves krānu plūst tīrs ūdens. Šis cikls ilgst dažas minūtes.

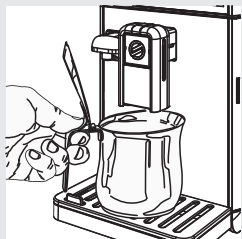

1. Novietojiet trauku zem kafijas padeves krāna.

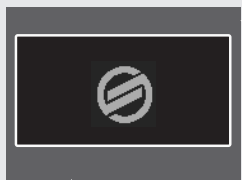

2. Pārliecinieties, vai displejā ir redzama šāda lapa.



3. Nospiediet taustiņu “☉”, lai piekļūtu aromāta iestatīšanas izvēlei.

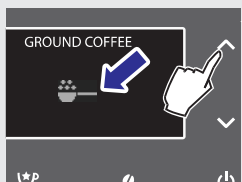

4. Lai izvēlētos maltās kafijas pagatavošanas funkciju, spiediet rītināšanas taustiņu “∨” vai “∧”, līdz displejā ir redzama ikona “☉”.

### Piezīme

Neberiet maltās kafijas nodaļumā malto kafiju.



5. Nospiediet taustiņu “☉”.



## Pirmā lietošanas reize



6. Izvēloties maltās kafijas funkciju, kafijas automāts liek jums apstiprināt, ka kafijas automātā ir iebērtā maltā kafija. Nospiediet taustiņu “✓”. Pa kafijas padeves krānu sāks plūst ūdens.

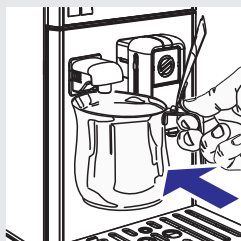

7. Kad ūdens padeve būs pabeigusies, iztukšojiet trauku un novietojiet to atpakaļ zem ūdens padeves krāna.



8. Nospiediet taustiņu “☺”.



9. Nospiediet taustiņu “✓”.

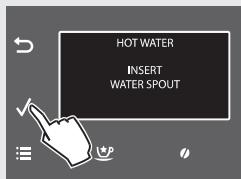

10. Nospiediet taustiņu “✓”. Kad kafijas automāts ir uzsilis, pa ūdens padeves krānu sāk plūst ūdens.

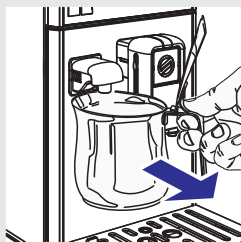

11. Darbības beigās noņemiet un iztukšojiet trauku.

12. Atkārtojiet 8. – 11.soli, līdz ūdens tvertne ir tukša. Tad turpiniet ar 13.soli.

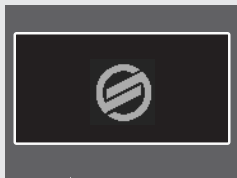
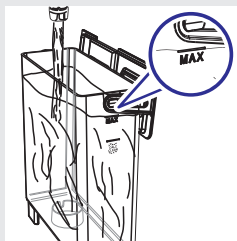

- 13.** Darbības beigās vēlreiz piepildiet ūdens tvertni līdz atzīmei MAX. Tagad jūsu kafijas automāts ir gatavs kafijas pagatavošanai. Displejā būs redzama šāda ikona.

### **Piezīme**

Ja kafijas automāts nav lietots divas vai vairāk nedēļas, pēc ieslēgšanas tas automātiski veiks automātisku skalošanas/pašattīrīšanās ciklu. Pēc tam sāciet manuālo skalošanas ciklu, kā aprakstīts iepriekš.

Automātiskais skalošanas/pašattīrīšanās cikls tiek uzsākts arī tad, kad kafijas automāts ilgāk kā 15 minūtes ir bijis gaidstāves režīmā vai izslēgts. Kad šis cikls ir pabeigts, jūs varat pagatavot dzērienus.

## Ūdens cietības pakāpes noteikšana un programmēšana

Ūdens cietības pakāpes noteikšana ir ļoti būtiska, lai noteiktu ierīces atkaļķošanas nepieciešamības biežumu un pareizi uzstādītu “INTENZA+” ūdens filtru (lai uzzinātu vairāk par ūdens filtru, skatiet nākamo nodaļu).

Lai noteiktu ūdens cietību, izpildiet tālāk aprakstītos soļus:

1. Uz 1 sekundi iegremdējiet ūdenī ūdens cietības noteikšanas teststrēmeli (iekļauta komplektācijā ar ierīci).

### **Piezīme:**

Teststrēmele ir derīga tikai vienam mērījumam.

2. Gaidiet vienu minūti.

3. Pārbaudiet, cik kvadrātiņi ir mainījuši krāsu uz sarkanu, un tad salīdziniet ar tabulu.

### **Piezīme:**

Kvadrātiņu skaits uz ūdens cietības noteikšanas teststrēmeles atbilst ūdens cietības iestatījumiem.

Proti:

1 = 1 (ļoti mīksts ūdens)

2 = 2 (mīksts ūdens)

3 = 3 (ciets ūdens)

4 = 4 (ļoti ciets ūdens)

Burti atbilst atsaucēm, kas norādītas “INTENZA+” ūdens filtra apakšā (skatiet nākamo nodaļu).

4. Nospiediet taustiņu “”, lai piekļūtu kafijas automāta galvenajai izvēlnei.

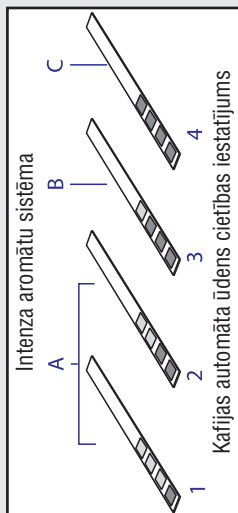



5. Nospiediet taustiņu “**✓**”, lai izvēlētos “**SETTINGS**” (Iestatījumi).

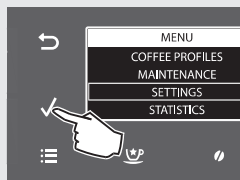

6. Nospiediet taustiņu “**✓**”, lai apstiprinātu.

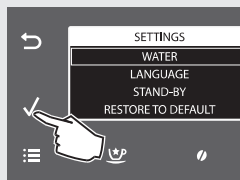

7. Nospiediet taustiņu “**✓**”, lai apstiprinātu “**WATER**” (Ūdens) izvēli.



8. Nospiediet taustiņu “**✓**”, lai apstiprinātu “**HARDNESS**” (Cietība) izvēli.

## **Piezīme:**

Pēc noklusējuma kafijas automātam ir uzstādīta standarta ūdens cietības pakāpe, kas atbilst lielākajai daļai ūdens veidu.



9. Nospiediet taustiņu “**✓**”, lai palielinātu vērtību, vai taustiņu “**^**”, lai samazinātu vērtību.

10. Nospiediet taustiņu “**✓**”, lai apstiprinātu iestatījumu.

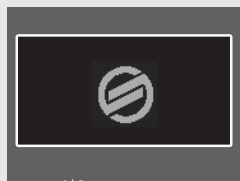

11. Nospiediet taustiņu “**☰**”, lai izietu no programmēšanas izvēlnes. Tagad kafijas automāts ir gatavs pagatavot dzērienus.

## “INTENZA+” ūdens filtra uzstādīšana

Mēs iesakām uzstādīt “INTENZA+” ūdens filtru, jo tas novērš kaļķakmens veidošanos jūsu kafijas automātā un saglabā intensīvāku kafijas aromātu.

Ūdens ir svarīga jebkuras kafijas sastāvdaļa, tāpēc ir ļoti svarīgi, lai tas vienmēr būtu profesionāli filtrēts. “INTENZA+” ūdens filtra izmantošana novērsīs kaļķakmens izgulsnēšanos un uzlabos ūdens kvalitāti.

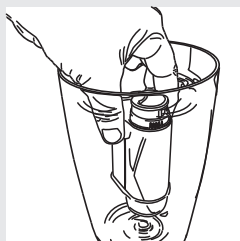

1. Izņemiet “INTENZA+” ūdens filtru no tā iepakojuma. Vertikāli (ar atvērumu uz augšpusi) iegremdējiet “INTENZA+” ūdens filtru aukstā ūdenī un viegli saspiediet tā sānu malas, lai no filtra izplūstu tajā esošais gaiss.

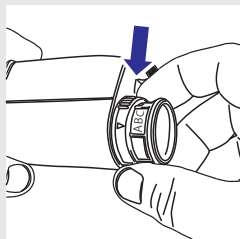

2. Iestatiet “INTENZA+” ūdens filtru atbilstoši veiktajiem mērījumiem (skatiet iepriekšējo nodaļu) un norādēm filtra apakšā:  
A = mīksts ūdens – vienlīdzīgs 1 vai 2 uz teststrēmeles  
B = ciets ūdens (standarts) – vienlīdzīgs 3 uz teststrēmeles  
C = ļoti ciets ūdens – vienlīdzīgs 4 uz teststrēmeles

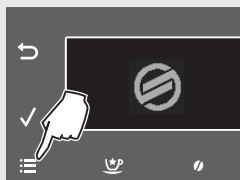

3. Nospiediet taustiņu “☰”, lai piekļūtu kafijas automāta galvenajai izvēlnei.



4. Nospiediet taustiņu “✓”, lai izvēlētos “SETTINGS” (Iestatījumi).

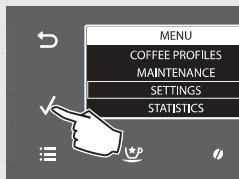

5. Nospiediet taustiņu “✓”, lai apstiprinātu.

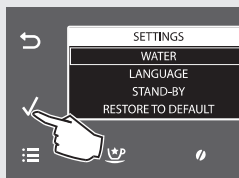

6. Nospiediet taustiņu “✓”, lai apstiprinātu “WATER” (Ūdens) izvēli.

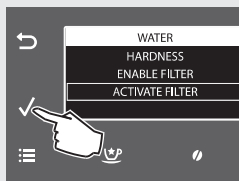

7. Nospiediet taustiņu “✓”, lai izvēlētos “ACTIVATE FILTER” (Aktivizēt filtru).

8. Nospiediet taustiņu “✓”, lai apstiprinātu.

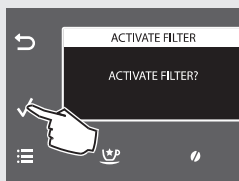

9. Nospiediet taustiņu “✓”, lai apstiprinātu.

## **Piezīme:**

Lai izietu no filtra aktivizēšanas režīma, nospiediet taustiņu “↶”.

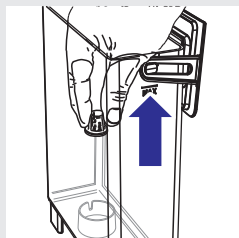

10. Izņemiet no ūdens tvertnes mazo balto filtru un noglabājiet to sausā vietā.

## Pirmā lietošanas reize

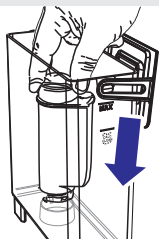

11. Ievietojiet "INTENZA+" ūdens filtru tukšā ūdens tvertnē. Piespiediet to uz leju, līdz tas vairs nekustas tālāk.
12. Piepildiet ūdens tvertni ar tīru, svaigu ūdeni līdz atzīmei MAX un ievietojiet to atpakaļ kafijas automātā.



13. Nospiediet taustiņu "✓", lai apstiprinātu.

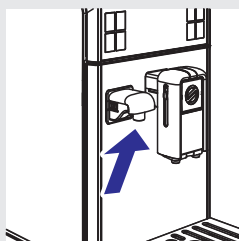

14. Pārlicinieties, vai ūdens padeves krāns ir pievienots pareizi.

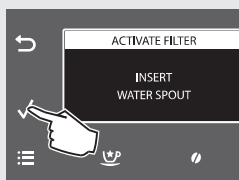

15. Nospiediet taustiņu "✓", lai apstiprinātu.

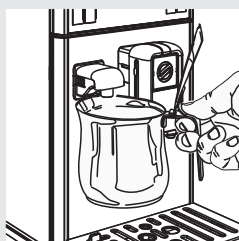

16. Novietojiet trauku zem karstā ūdens padeves krāna.



17. Nospiediet taustiņu “✓”, lai apstiprinātu.

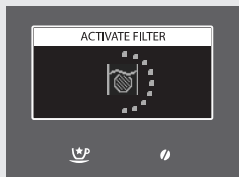

18. Kafijas automāts sāk pagatavot ūdeni. Displejā būs redzama šāda lapa.

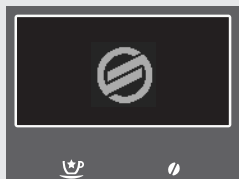

19. Kad kafijas automāts pārtrauks ūdens pagatavošanu, noņemiet un iztukšojiet trauku ar pagatavoto ūdeni. Tagad kafijas automāts ir gatavs pagatavot dzērienus.

Šādā veidā kafijas automāts ir ieprogrammēts ziņot lietotājam, kad ir nepieciešams nomainīt "INTENZA+" ūdens filtru.

## “INTENZA+” ūdens filtra nomaīņa

Kad “INTENZA+” ūdens filtru ir nepieciešams nomainīt ar jaunu, displejā ir redzama sekojoša ikona.

1. Nomainiet filtru, kā aprakstīts iepriekšējā nodaļā.
2. Tagad kafijas automāts ir ieprogrammēts darbam ar jaunu filtru.

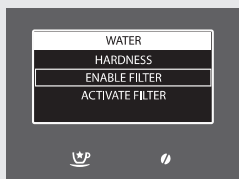
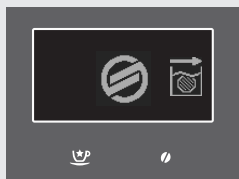

## ☰ Piezīme

Ja filtrs jau ir uzstādīts un jūs vēlaties to noņemt, bet nevis nomainīt, tad izvēlieties iespēju “ENABLE FILTER” (Iespējot filtru) un iestatiet to uz “OFF” (Izslēgts).

Ja nelietosiet “INTENZA+” ūdens filtru, tad ievietojiet atpakaļ ūdens tvertnē mazo balto filtru, ko iepriekš izņēmat.



Kafijas automāts ļauj veikt noteiktus regulējumus, lai jūs varētu pagatavot vislabākās iespējamās garšas kafiju.

## Kafijas profils

Šis kafijas automāts ir izstrādāts tā, lai pielāgotos līdz pat 6 dažādu lietotāju vēlmēm un iestatījumiem.

Kafijas automātā ir viens iepriekšnoteikts profils, kas ir apzīmēts ar attēlā pa kreisi redzamo ikonu.

Jūs varat izveidot piecus papildu profilus, kas ir pilnībā pielāgojami. Katrs lietotājs tiek pārstāvēts ar unikālu ikonu, lai profila atpazīšana un izvēlēšanās būtu maksimāli ātra un ērta. Ikona ir jāizvēlas profila izveides laikā.

### Piezīme:

Jūs varat izvēlēties profilus tikai pēc to aktivizēšanas (skatiet nodaļu “Jauna profila aktivizēšana”).

Pēc tam, kad profili ir aktivizēti, tos var izvēlēties, nospiežot taustiņu “

## Jauna profila aktivizēšana

1. Nospiediet taustiņu “

25



3. Nospiediet taustiņu “✓”, lai apstiprinātu “ENABLE PROFILE” (Aktivizēt profilu) izvēli.

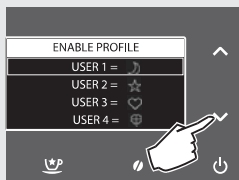

4. Nospiediet taustiņu “✓” vai “^”, lai izvēlētos vēlamo profilu, kurš būs apzīmēts ar unikālu ikonu.

## Piezīme:

Ja profils jau ir aktivizēts, tas netiek parādīts pieejamo iespēju sarakstā.

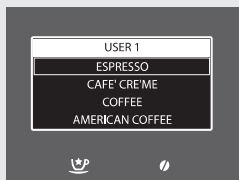

6. Tagad jūs varat pielāgot dzērienu iestatījumus (skatiet nodaļu “Dzērienu programmēšana”).

5. Nospiediet taustiņu “✓”, lai apstiprinātu.

## Lietotāja profila deaktivizēšana

Jūs varat deaktivizēt iepriekš aktivizētu lietotāja profilu, taču ne noklusējuma profilus.

## Piezīme:

Šajā gadījumā visi profila iestatījumi tiek saglabāti kafijas automāta atmiņā, bet netiek parādīti izvēlnē. Atbilstošā ikona atkal ir pieejama izvēlei citu profilu aktivizēšanai. Lai atkal aktivizētu profilu, skatiet nodaļu “Jauna profila aktivizēšana”.



1. Nospiediet taustiņu “☰”, lai piekļūtu kafijas automāta galvenajai izvēlnei.

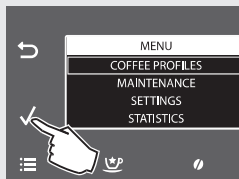

2. Nospiediet taustiņu “✓”, lai apstiprinātu.



3. Nospiediet taustiņu “✓”, lai izvēlētos “**DISABLE PROFILE**” (Deaktivizēt profilu).

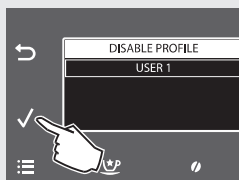

4. Nospiediet taustiņu “✓”, lai izvēlētos profilu, ko deaktivizēt. Nospiediet taustiņu “✓”, lai apstiprinātu. Profils ir deaktivizēts.

### **Piezīme:**

Šajā logā ir redzami visi profili, kas iepriekš ir aktivizēti. Deaktivizēts tiks tikai izvēlētais profils.

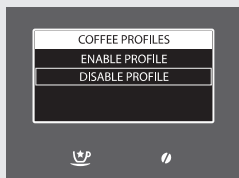

5. Displejā ir redzama šāda lapa.

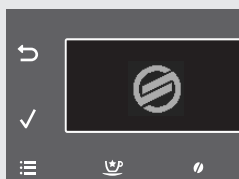

6. Nospiediet taustiņu “☰”, lai izietu no programmēšanas izvēlnes. Tagad kafijas automāts ir gatavs pagatavot dzērienus.

## Saeco pielāgošanās sistēma

Kafija ir dabisks produkts, un tās īpašības var mainīties atkarībā no tās izcelsmes, šķirnes un grauzdējuma. Kafijas automāts ir aprīkots ar pašregulējošu sistēmu, kas ļauj izmantot visus kafijas pupiņu veidus, kas ir pieejami tirgū, izņemot karamelizētas un aromatizētas kafijas pupiņas.

Kafijas automāts pēc vairāku kafijas krūzišu pagatavošanas automātiski pielāgojas, lai nodrošinātu optimālu kafijas ekstrakciju aromātiskas, bagātīgas garšas kafijas pagatavošanai.

## Keramisko kafijas dzirnaviņu regulēšana

Keramiskās kafijas dzirnaviņas vienmēr garantē precīzu un perfektu malumu atbilstoši katram kafijas šķirņu maisījumam.

Tas nodrošina bagātīgu kafijas aromātu, lai, katru reizi pagatavojot kafiju, jūs izbaudītu īsta itāļu espresso garšu un smaržu.

### Brīdinājums:

**Keramiskās kafijas dzirnaviņas satur kustīgas detaļas, kas var būt bīstamas. Neievietojiet kafijas dzirnaviņās pirkstus vai citus priekšmetus. Regulējiet kafijas dzirnaviņas tikai ar komplektācijā iekļauto regulēšanas atslēgu.**

Jūs varat noregulēt keramiskās kafijas dzirnaviņas tā, lai iestatītu kafijas malumu atbilstoši jūsu gaumei.

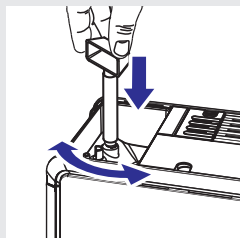

1. Nospiediet un pagrieziet dzirnaviņu regulēšanas slēdzi kafijas pupiņu piltuves iekšpusē **vienā reizē par vienu vienību**. Izmantojiet kafijas dzirnaviņu regulēšanas atslēgu, kas ir iekļauta komplektācijā ar kafijas automātu. Jūs sajūtīsiet garšas atšķirību pēc 2-3 krūzišu kafijas pagatavošanas.

### Brīdinājums:

**Vienā reizē negrieziet dzirnaviņu regulēšanas slēdzi par vairāk kā vienu vienību, lai novērstu kafijas dzirnaviņu bojājumus.**

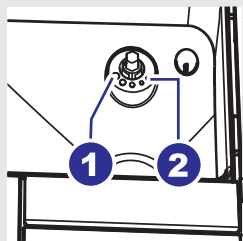

2. Atzīmes kafijas pupiņu piltuves nodalījumā norāda uz maluma iestatījumu. Izvēlei ir pieejami 5 dažādi maluma iestatījumi no pozīcijas 1 rupjākam malumam – maigākas garšas kafijai līdz pozīcijai 2 smalkākam malumam – stiprākas garšas kafijai.

Kad jūs noregulējat keramikās kafijas dzirnaviņas uz smalkāku malumu, jūsu kafijas garša būs stiprāka. Lai pagatavotu maigākas garšas kafiju, noregulējiet keramikās kafijas dzirnaviņas uz rupjāka maluma iestatījumu.

## Aromāta (“Aroma”) regulēšana (kafijas stiprums)







Kafijas automāts ļauj jums noregulēt samaļamās kafijas daudzumu katra produkta pagatavošanai. Katra produkta standarta regulējumu var iestatīt kafijas profilos “**COFFEE PROFILES**” (skatiet iespēju “**STRENGTH**” (Stiprums) nodaļā “Dzērienu programmēšana”).

1. Lai uz laiku mainītu samaļamās kafijas daudzumu, nospiediet taustiņu “” uz vadības paneļa.

### Piezīme:

Izvēle ir jāizdara pirms kafijas izvēlēšanās.

2. Spiediet ritināšanas taustiņu “” vai “”, līdz displejā ir redzams vēlamais aromāta iestatījums. Tad izvēlieties dzērienu.

-  = kafijas daudzums ļoti maigas garšas kafijas pagatavošanai
-  = kafijas daudzums maigas garšas kafijas pagatavošanai
-  = kafijas daudzums vidēji stipras garšas kafijas pagatavošanai
-  = kafijas daudzums stipras garšas kafijas pagatavošanai
-  = kafijas daudzums ļoti stipras garšas kafijas pagatavošanai
-  = kafijas daudzums īpaši stipras garšas kafijas pagatavošanai
-  = dzēriens tiek pagatavots no maltās kafijas

### Piezīme:

Šī funkcija ir aktīva 30 sekundes. Pēc tam kafijas automāts atceļ izvēli un atgriežas iepriekšējā statusā.

### Piezīme:

Šī funkcija nav pieejama, gatavojot tādus īpašos dzērienus kā “Energy coffee”, “Espresso Intense” un “Espresso Mild”.



## Kafijas padeves krāna augstuma regulēšana

Kafijas padeves krāna augstumu ir iespējams noregulēt, lai tas labāk atbilstu jūsu izmantoto krūziņu izmēram.

Novietojiet pirkstus tā, kā parādīts attēlā, un manuāli pabīdiet kafijas padeves krānu uz augšu vai uz leju, lai noregulētu tā augstumu.

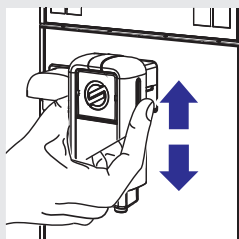

Ieteicamais novietojums ir:

Lietojot mazas krūzītes.

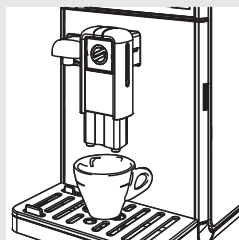

Lietojot lielas krūzes.



Lietojot Latte Macchiato glāzes.

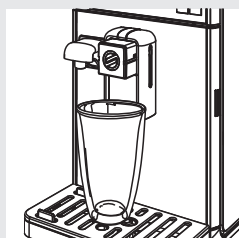

### **Piezīme:**

Tas ir iespējams, tuvinot kafijas padeves krānu kafijas automātam.

Zem kafijas padeves krāna var tikt novietotas arī divas krūzītes, lai vienlaicīgi pagatavotu divas krūzītes kafijas.

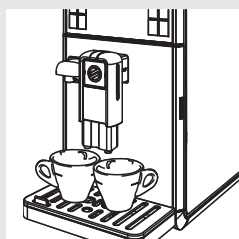

## Pagatavojamā kafijas tilpuma regulēšana

Kafijas automāts ļauj jums noregulēt pagatavojamo kafijas vai piena tilpumu atbilstoši jūsu gaumei un jūsu krūziņu izmēram.

Katru reizi, kad nospiežat espresso pagatavošanas taustiņu “☕”, Café Crème pagatavošanas taustiņu “☕”, kafijas pagatavošanas taustiņu “☕” un amerikāņu kafijas pagatavošanas taustiņu “☕”, kafijas automāts pagatavo iepriekšnoteiktu dzēriena tilpumu. Katru taustiņu var ieprogramēt atsevišķi noteiktam pagatavošanas iestatījumam.

Tālāk ir aprakstīta espresso pagatavošanas taustiņa “☕” programmēšanas procedūra.

1. Novietojiet krūzīti zem kafijas padeves krāna.

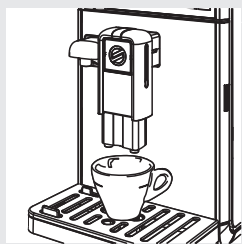

2. Nospiediet un turiet nospiestu espresso pagatavošanas taustiņu “☕”, līdz displejā parādās ikona “MEMO”, tad atlaidiet taustiņu. Kafijas automāts tagad ir programmēšanas režīmā. Kafijas automāts sāk pagatavot kafiju.



3. Nospiediet espresso pagatavošanas taustiņu “☕”, tiklīdz ir pagatavots vēlams kafijas tilpums.

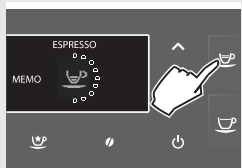

Tagad espresso pagatavošanas taustiņš “☕” ir ieprogramēts. Katru reizi, kad nospiedīsiet šo taustiņu, kafijas automāts pagatavos espresso tilpumu, kas ir vienāds ar tikko saglabāto.

### ☰ Piezīme:

Lai ieprogramētu Café Crème pagatavošanas taustiņu “☕”, kafijas pagatavošanas taustiņu “☕” un amerikāņu kafijas pagatavošanas taustiņu “☕”, izpildiet tādas pašas darbības. Lai pārtrauktu pagatavošanu, kad ir pagatavots vēlams dzēriena tilpums, vēlreiz nospiediet izvēlēto dzēriena pagatavošanas taustiņu.

Pagatavojamo dzēriena tilpumu jūs varat regulēt arī kafijas profilos “**COFFEE PROFILES**” (skatiet iespēju “**COFFEE AMOUNT**” (Kafijas tilpums) nodaļā “Dzērienu programmēšana”).

Pirms kafijas pagatavošanas pārlicinieties, vai vadības paneļa displejā nav redzami brīdinājumi un vai ūdens tvertne un kafijas pupiņu piltuve ir piepildītas.

## Kafijas pagatavošana no kafijas pupiņām

1. Novietojiet zem kafijas padeves krāna vienu vai divas krūzītes.

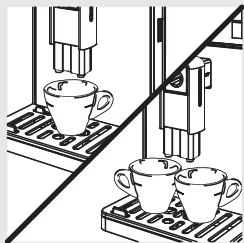

2. Nospiediet taustiņu “☕”, lai pagatavotu espresso, taustiņu “☕”, lai pagatavotu Café Crème, taustiņu “☕”, lai pagatavotu kafiju, vai taustiņu “☕”, lai pagatavotu amerikāņu kafiju.

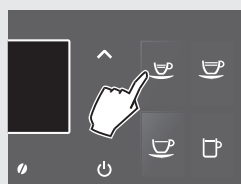

3. Lai pagatavotu vienu krūzīti kafijas, nospiediet attiecīgo taustiņu vienreiz. Displejā ir redzama sekojoša lapa.



4. Lai pagatavotu divas krūzītes kafijas, nospiediet attiecīgo taustiņu divreiz pēc kārtas. Displejā ir redzama sekojoša lapa.

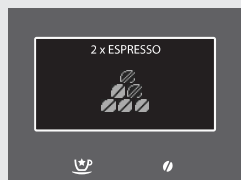

### Piezīme:

Šajā darbības režīmā kafijas automāts automātiski samaj un dozē atbilstošu kafijas daudzumu.

5. Pēc pirmgatavošanas cikla kafija sāk plūst pa kafijas padeves krānu.

6. Kafijas pagatavošana automātiski pārtraucas, kad ir pagatavots iepriekšnoteiktais kafijas tilpums; kafijas pagatavošanu ir iespējams pārtraukt ātrāk, nospiežot to pašu taustiņu, kuru jūs iepriekš nospiedāt, lai uzsāktu kafijas pagatavošanu.





## Kafijas pagatavošana no maltās kafijas

Šī funkcija ļauj jums izmantot malto un bezkofeīna kafiju. Ar maltās kafijas funkciju jūs vienlaicīgi varat pagatavot tikai vienu krūzīti kafijas.

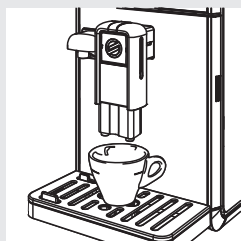

1. Novietojiet krūzīti zem kafijas padeves krāna.



2. Nospiediet taustiņu “☉”, lai piekļūtu aromāta iestatīšanas izvēlei.



3. Lai izvēlētos maltās kafijas funkciju, spiediet ritināšanas taustiņu “∨” vai “∧”, līdz displejā ir redzama ikona “☉”.

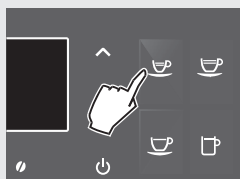

4. Nospiediet taustiņu “☉”, lai pagatavotu espresso, taustiņu “☉”, lai pagatavotu Café Crème, vai taustiņu “☉”, lai pagatavotu kafiju.

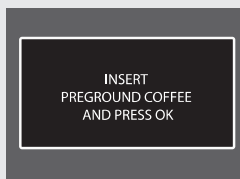

5. Izvēloties dzērienu, kafijas automāts lūdz apstiprināt, vai maltās kafijas nodalījumā ir iebērta kafija.

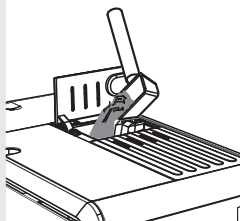

6. Atveriet maltās kafijas nodalījuma vāciņu.
7. Ieberiet nodalījumā vienu mērkaroti maltās kafijas. Izmantojiet tikai to mērkaroti, kas ir iekļauta komplektācijā ar kafijas automātu. Tad aizveriet maltās kafijas nodalījuma vāciņu.

### Brīdinājums:

**Maltās kafijas nodalījumā beriet tikai maltu kafiju. Citu vielu un priekšmetu ievietošana tajā var radīt nopietnus ierīces bojājumus. Šādu bojājumu remonts nav ietverts garantijā!**

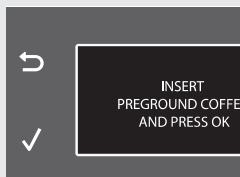

8. Nospiediet taustiņu "✓". Pēc pirmsgatavošanas cikla kafija sāk plūst pa kafijas padeves krānu.

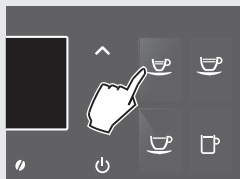

9. Kafijas pagatavošana automātiski pārtraucas, kad ir pagatavots iepriekšnoteiktais kafijas tilpums; kafijas pagatavošanu ir iespējams pārtraukt ātrāk, nospiežot to pašu taustiņu, kuru jūs iepriekš nospiedāt, lai uzsāktu kafijas pagatavošanu.

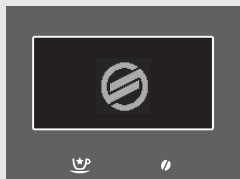

Pēc kafijas pagatavošanas kafijas automāts atgriežas galvenajā izvēlnē.

Atkārtojiet iepriekš aprakstītos soļus, lai pagatavotu vēl kafiju no maltās kafijas.

### Piezīme:

Ja maltās kafijas nodalījumā netiek iebērtā kafija, tiks pagatavots tikai ūdens.

Ja deva ir pārāk liela vai tiek iebērtas 2 vai vairāk mērkarotes maltās kafijas, kafijas automāts lieko kafiju izmetīs kafijas biežumu tvertnē. Gatavojot kafiju no maltās kafijas, nav iespējams iestatīt pagatavojamo kafijas tilpumu.

### Piezīme:

Šī funkcija ir aktīva 30 sekundes. Pēc tam kafijas automāts atceļ izvēli un atgriežas iepriekšējā statusā.

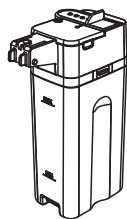

Šajā nodaļā ir paskaidrots, kā lietot piena karafi, lai pagatavotu dzērienus uz piena bāzes.

## **Piezīme:**

Pirms piena karafes lietošanas kārtīgi iztīriet to, kā aprakstīts nodaļā “Tīrīšana un apkope”.

Mēs iesakām piepildīt karafi ar aukstu pienu (apmēram 5°C temperatūrā).

## **Brīdinājums:**

**Piepildiet karafi tikai ar pienu, lai pagatavotu dzērienus, un ūdeni, lai iztīrītu to.**

## Piena karafes uzpildīšana

Piena karafi var uzpildīt pirms lietošanas vai pat lietošanas laikā.

1. Paceliet piena karafes vāku, kā parādīts attēlā.
2. Ielejiet piena karafē pienu: piena līmenim ir jābūt starp minimālā līmeņa atzīmi (MIN) un maksimālā līmeņa atzīmi (MAX), kas norādītas uz piena karafes. Uzlieciet atpakaļ karafes vāku.
3. Piena karafe tagad ir gatava lietošanai.

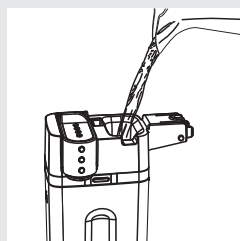
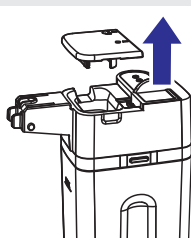

### Piena karafes pievienošana kafijas automātam

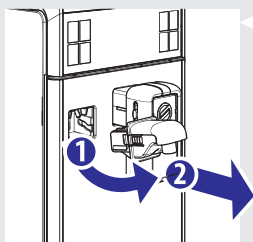

1. Ja kafijas automātam ir pievienots ūdens padeves krāns, tad noņemiet to, kā parādīts attēlā:
  - Nospiediet abus taustiņus ūdens padeves krāna sānos, lai atbloķētu krānu, un mazliet paceliet to uz augšu;
  - Velciet ūdens padeves krānu uz sevi, lai noņemtu to.

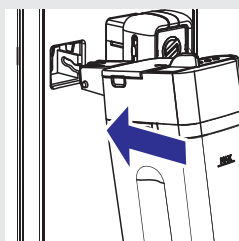

2. Mazliet nolieciet piena karafi slīpi un priekšu. Ievietojiet to līdz galam kafijas automāta vadotnēs.

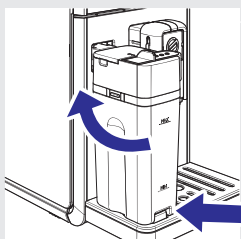

3. Vienlaicīgi griežot, tuviniet karafes apakšējo daļu kafijas automātam, līdz tā nofiksējas pie notekaplātes. Necentieties pielikt karafi ar spēku.

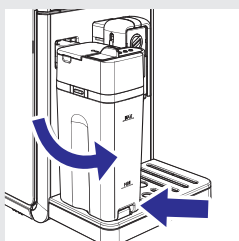

### Piena karafes noņemšana

1. Griežiet karafi, vienlaikus ceļot to uz augšu, līdz tā atbrīvojas no ieliktna notekaplātē. Pēc tam noņemiet to.

### Piena karafes iztukšošana

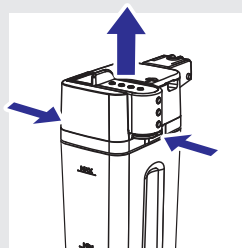

1. Lai noņemtu piena karafes augšdaļu, piespiediet atbrīvošanas taustiņus.

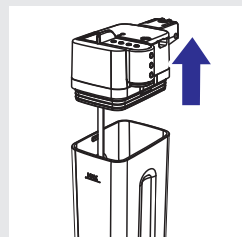

2. Noņemiet karafes augšdaļu. Iztukšojiet piena karafi un kārtīgi izmazgājiet to.



#### **Piezīme:**

Pēc katras lietošanas reizes iztīriet piena karafi, kā aprakstīts nodaļā “Tīrīšana un apkope”.

# Dzērienu uz piena bāzes pagatavošana

## Brīdinājums:

**Applaucēšanās risks! Gatavošanas sākumā kafijas automāts var izšļākt nelielas karsta piena un tvaika šaltis. Sagaidiet cikla beigas un tikai tad noņemiet piena karafi.**

Uz vadības paneļa ir redzami taustiņi Espresso Macchiato , kapučīno , Latte Macchiato  un karsta piena  automātiskai pagatavošanai.

Piemērā ir aprakstīta kapučīno  pagatavošanas procedūra.

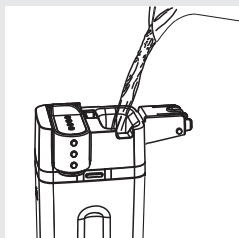

1. Piepildiet piena karafi ar pienu. Piena līmenim ir jābūt starp minimālā līmeņa atzīmi (MIN) un maksimālā līmeņa atzīmi (MAX), kas norādītas uz piena karafes. Uzlieciet atpakaļ karafes vāku.

## Piezīme:

Izmantojiet aukstu (~5°C) pienu ar vismaz 3% olbaltumvielu saturu, lai nodrošinātu optimālu rezultātu, pagatavojot kapučīno. Atbilstoši jūsu gaumei jūs varat izmantot arī pilnpienu vai vājpienu.

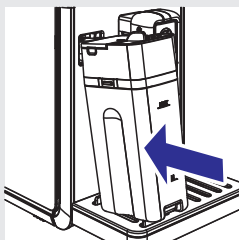

2. Ievietojiet piena karafi kafijas automātā.

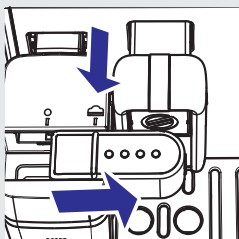

3. Izvelciet piena karafes dozatoru pa labi līdz ikonai .

## Piezīme:

Ja piena karafes dozators netiek pilnībā izvilks, tad var rasties tvaika noplūde un piens var netikt pienācīgi saputots.

## Dzērienu uz piena bāzes pagatavošana

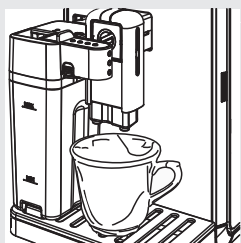

4. Novietojiet krūzīti zem kafijas padeves krāna.



5. Nospiediet kapučīno pagatavošanas taustiņu “☕”, lai sāktu pagatavošanas procesu.

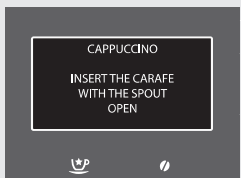

6. Kafijas automāts atgādina jums, ka ir nepieciešams pievienot piena karafi un izvilkt piena karafes dozatoru.



7. Kafijas automāts samaj iepriekšnoteiktu kafijas daudzumu.



8. Kamēr kafijas automāts silst, displejā ir redzama šāda ikona.

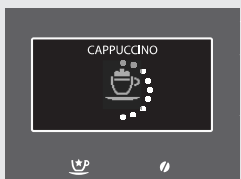

9. Kafijas automāts sāk pagatavot pienu. Lai pārtrauktu piena pagatavošanu, nospiediet to pašu taustiņu, kuru jūs iepriekš nospiedāt, lai uzsāktu dzēriena pagatavošanu. Piena pagatavošana tiks pārtraukta dažu sekunžu laikā.

## Dzērienu uz piena bāzes pagatavošana



10. Pēc tam, kad ir pagatavots saputots piens, kafijas automāts pagatavo kafiju. Lai pārtrauktu pagatavošanas procesu, nospiediet to pašu taustiņu, kuru jūs iepriekš nospiedāt, lai uzsāktu dzēriena pagatavošanu.

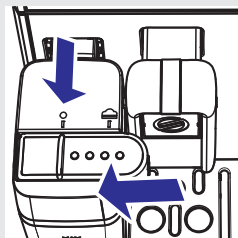

11. Aizveriet piena karafes dozatoru, iebīdot to atpakaļ līdz ikonai "●".

### Piezīme:

Pēc piena karafes lietošanas iztīriet to, kā aprakstīts nodaļā "Tīrīšana un apkope".

### Piezīme:

Izpildiet tādas pašas darbības, kā aprakstīts iepriekš, lai pagatavotu Espresso Macchiato "☕", Latte Macchiato "☕" vai karstu pienu "☕". Sasniedzot 5.soli, nospiediet vēlāmā dzēriena pagatavošanas taustiņu.



## Dzērienu uz piena bāzes tilpuma regulēšana

Katru reizi, kad nospiežat Espresso Macchiato pagatavošanas taustiņu “☕”, kapučīno pagatavošanas taustiņu “☕”, Latte Macchiato pagatavošanas taustiņu “☕” un karsta piena pagatavošanas taustiņu “☕”, kafijas automāts pagatavo iepriekšnoteiktu dzēriena tilpumu. Kafijas automāts ļauj jums noregulēt katra pagatavojamā dzēriena tilpumu atbilstoši jūsu gaumei un jūsu krūziņu izmēram.

Piemērā ir aprakstīta kapučīno “☕” tilpuma programmēšanas procedūra.

1. Piepildiet piena karafi ar pienu un ievietojiet to kafijas automātā.
2. Izvelciet piena karafes dozatoru pa labi līdz ikonai “☕”. Novietojiet krūziņu zem kafijas padeves krāna.

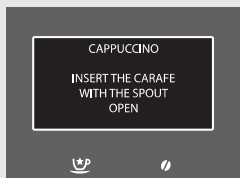

3. Nospiediet un turiet nospiestu kapučīno pagatavošanas taustiņu “☕”, līdz displejā parādās šī lapa. Kafijas automāts atgādina jums, ka ir nepieciešams pievienot piena karafi un izvilkt piena karafes dozatoru. Tagad kafijas automāts ir programmēšanas režīmā.



4. Kafijas automāts samaj iepriekšnoteiktu kafijas daudzumu.

## Dzērienu uz piena bāzes pagatavošana



5. Kamēr kafijas automāts silst, displejā ir redzama šāda ikona.

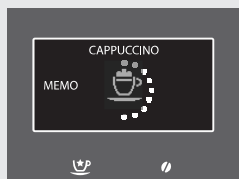

6. Kad ir redzama šī ikona, kafijas automāts krūzītē pagatavo saputotu pienu. Kad ir pagatavots vēlamais piena daudzums, nospiediet to pašu taustiņu, kuru jūs iepriekš nospiedāt, lai uzsāktu dzēriena pagatavošanu. Piena pagatavošana tiks pārtraukta dažu sekunžu laikā.

### Piezīme:

Ja jūs gatavojat karstu pienu “”, tad programmēšanas process beidzas ar 6.soli.



7. Pēc tam, kad ir pagatavots saputots piens, kafijas automāts pagatavo kafiju. Kad ir pagatavots vēlamais kafijas daudzums, nospiediet to pašu taustiņu, kuru jūs iepriekš nospiedāt, lai uzsāktu dzēriena pagatavošanu.

Tagad kapučīno pagatavošanas taustiņš “” ir ieprogrammēts. Katru reizi, kad nospiedīsiet šo taustiņu, kafijas automāts pagatavos kapučīno tilpumu, kas ir vienāds ar tikko saglabāto.

### Piezīme:

Izpildiet tādas pašas darbības, kā aprakstīts iepriekš, lai pagatavotu Espresso Macchiato “”, Latte Macchiato “” vai karstu pienu “”. Sasniedzot 3.soli, nospiediet vēlamā dzēriena pagatavošanas taustiņu.

Šis kafijas automāts ir izstrādāts, lai pagatavotu vēl vairāk dzērienu, nekā aprakstīts iepriekš. Lai pagatavotu kādu no šiem dzērieniem, izpildiet tālāk aprakstītos soļus.

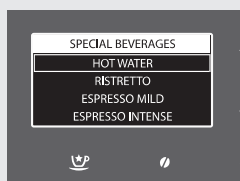

1. Nospiediet taustiņu “☕️”, lai atvērtu īpašo dzērienu izvēlni “SPECIAL BEVERAGES”.
2. Lai izvēlētos pagatavojamo dzērienu, spiediet taustiņu “✓” vai “☝️”. Tad nospiediet taustiņu “✓”, lai sāktu dzēriena pagatavošanu.
3. Lai pārtrauktu dzēriena pagatavošanu, vēlreiz nospiediet īpašo dzērienu pagatavošanas taustiņu “☕️”.

## ☰ Piezīme:

Ja tiek nospiests īpašo dzērienu pagatavošanas taustiņš “☕️”, bet 3 minūšu laikā netiek izvēlēts pagatavojamais dzēriens, kafijas automāts atgriežas galvenajā izvēlnē.

Ar šo funkciju jūs vienlaicīgi varat pagatavot tikai vienu krūzīti dzēriena. Lai pagatavotu vairāk dzērienu, atkārtojiet aprakstītās darbības.

## Karsts ūdens

### ⚠️ Brīdinājums:

**Applaucēšanās risks! Gatavošanas sākumā kafijas automāts var izšļākt nelielas karsta ūdens un tvaika šaltis. Sagaidiet cikla beigās un tikai tad noņemiet ūdens padeves krānu.**

1. Noņemiet piena karafi, ja tā ir pievienota kafijas automātam. Mazliet nolieciet ūdens padeves krānu slīpi uz priekšu un ievietojiet to līdz galam kafijas automāta vadotnēs.

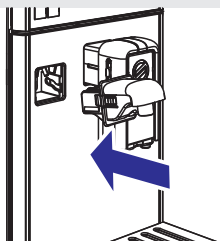

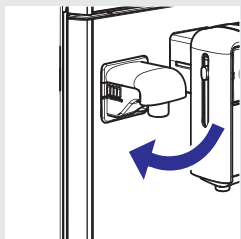



2. Vienlaicīgi griežot, tuviniet ūdens padeves krānu kafijas automātam, līdz tas nofiksējas, kā parādīts attēlā.



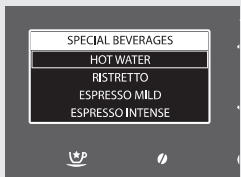

3. Novietojiet trauku zem karstā ūdens padeves krāna.

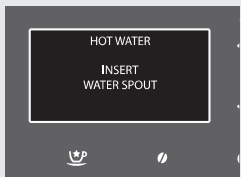

4. Nospiediet taustiņu “”, lai atvērtu īpašo dzērienu izvēlni “**SPECIAL BEVERAGES**”.

5. Nospiediet taustiņu “”, lai sāktu karsta ūdens pagatavošanu.



6. Displejā ir redzama šāda ikona. Kafijas automāts atgādina jums, ka ir nepieciešams pievienot ūdens padeves krānu. Pārļiecinieties, vai tas ir pareizi pievienots. Nospiediet taustiņu “”, lai apstiprinātu. Kafijas automāts sāks pagatavot karstu ūdeni.

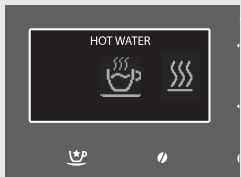

7. Kamēr kafijas automāts silst, displejā ir redzama šāda ikona.

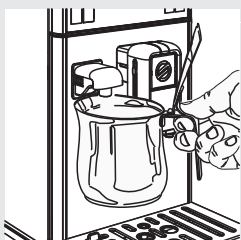

8. Pagatavojiet vēlamo karsta ūdens daudzumu. Lai pārtrauktu karsta ūdens pagatavošanu, vēlreiz nospiediet īpašo dzērienu pagatavošanas taustiņu “”.

## Pagatavojamā karsta ūdens tilpuma regulēšana

### Brīdinājums:

**Applaucēšanās risks! Gatavošanas sākumā kafijas automāts var izšļākt nelielas karsta ūdens un tvaika šaltis. Sagaidiet cikla beigas un tikai tad noņemiet ūdens padeves krānu.**

1. Pārlicinieties, vai kafijas automāts ir gatavs karsta ūdens pagatavošanai.

2. Nospiediet taustiņu “”, lai atvērtu īpašo dzērienu izvēlni “**SPECIAL BEVERAGES**”.

3. Nospiediet un turiet nospiestu taustiņu “”, līdz displejā parādās šī lapa, tad atlaidiet taustiņu.

4. Nospiediet taustiņu “”, lai apstiprinātu. Kafijas automāts sāks pagatavot karstu ūdeni.

5. Kamēr kafijas automāts silst, displejā ir redzama šāda ikona.

6. Pagatavojiet vēlamo karsta ūdens daudzumu.

Lai pārtrauktu karsta ūdens pagatavošanu, vēlreiz nospiediet īpašo dzērienu pagatavošanas taustiņu “”.

Tagad pagatavojamā ūdens daudzums ir ieprogrammēts. Katru reizi, kad izvēlēsieties šo funkciju, tiks pagatavots karsta ūdens tilpums, kas ir vienāds ar tikko saglabāto.

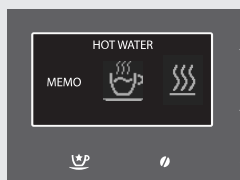

## Citu dzērienu pagatavošana īpašo dzērienu izvēlnē





Šajā izvēlnē atbilstoši jūsu gaumei ir iespējams pagatavot arī citus dzērienus.

Piemērā ir aprakstīta stipras kafijas pagatavošanas procedūra.

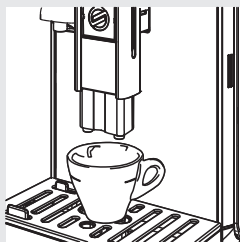
### Piezīme:

Lai pagatavotu citus izvēlnē piedāvātos dzērienus, izpildiet tādas pašas darbības, kā aprakstīts tālāk. Vienīgi tad, ja vēlaties pagatavot “Flat white” kafiju, kafijas automāts ir jāpagatavo tāpat, kā, pagatavojot kapučīno.



1. Novietojiet zem kafijas padeves krāna vienu krūzīti.
2. Nospiediet taustiņu “”, lai atvērtu īpašo dzērienu izvēlni “**SPECIAL BEVERAGES**”.
3. Izvēlieties pagatavojamo dzērienu, spiežot taustiņu “”, līdz jūs sasniedzat iespēju “**RISTRETTO**”.
4. Nospiediet taustiņu “”, lai sāktu dzēriena pagatavošanu.
5. Dzēriena pagatavošana automātiski pārtraucas, kad ir pagatavots iepriekšnoteiktais dzēriena tilpums; lai pārtrauktu pagatavošanu ātrāk, vēlreiz nospiediet īpašo dzērienu pagatavošanas taustiņu “”.

## Citu pagatavojamo dzērienu tilpuma regulēšana īpašo dzērienu izvēlnē

Šī procedūra ļauj jums noregulēt citu īpašo dzērienu izvēlnē piedāvāto dzērienu tilpumu atbilstoši jūsu gaumei.

Piemērā ir aprakstīta stipras kafijas tilpuma regulēšanas procedūra.

### **Piezīme:**

Lai regulētu citu izvēlnē piedāvāto dzērienu tilpumu, izpildiet tādas pašas darbības, kā aprakstīts tālāk. Vienīgi tad, ja vēlaties pagatavot “Flat white” kafiju, kafijas automāts ir jāsagatavo tāpat, kā, pagatavojot kapučīno.

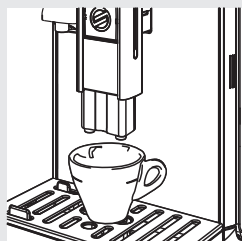

1. Novietojiet zem kafijas padeves krāna vienu krūzīti.



2. Nospiediet taustiņu “”, lai atvērtu īpašo dzērienu izvēlni “**SPECIAL BEVERAGES**”.

3. Izvēlieties pagatavojamo dzērienu, spiežot taustiņu “”, līdz jūs sasniedzat iespēju “**RISTRETTO**”.

4. Nospiediet un turiet nospiestu taustiņu “”, līdz displejā parādās ikona “**MEMO**”, tad atlaidiet taustiņu. Kafijas automāts tagad ir programmēšanas režīmā. Kafijas automāts sāk pagatavot kafiju.

5. Tiklīdz ir pagatavots vēlamais kafijas daudzums, nospiediet īpašo dzērienu pagatavošanas taustiņu “”.



Tagad pagatavojamā dzēriena tilpums ir ieprogrammēts. Katru reizi, kad izvēlēsieties šo funkciju, kafijas automāts pagatavos dzēriena tilpumu, kas ir vienāds ar tikko saglabāto.

### **Piezīme:**

Vienīgi tad, ja vēlaties pagatavot “Flat white” kafiju, pagatavojamā piena un kafijas tilpums ir jāieprogramē atsevišķi, kā aprakstīts nodaļā par kapučīno pagatavošanu.

# Dzērienu programmēšana

Kafijas automāts ļauj pielāgot katra dzēriena parametrus, lai tie atbilstu jūsu gaumei, un saglabāt tos jūsu lietotāja profilā.

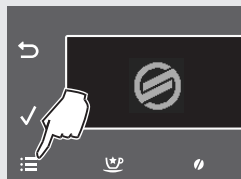

1. Nospiediet taustiņu “☰”, lai piekļūtu kafijas automāta galvenajai izvēlnei.

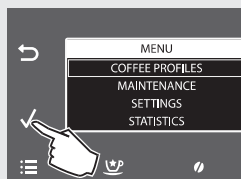

2. Nospiediet taustiņu “✓”, lai apstiprinātu.



3. Spiediet taustiņu “✓”, lai izvēlētos kādu no aktivizētajiem profiliem, kurā jūs vēlaties programmēt dzērienu.



4. Nospiediet taustiņu “✓”, lai apstiprinātu.

## **Piezīme:**

Piemērā ir aprakstīti kapučīno programmēšanā pieejamie parametri. Izpildiet tādas pašas darbības, lai programmētu citus dzērienus. Dzērieniem, kas satur tikai kafiju, piena parametru regulēšana nav pieejama.

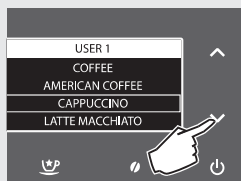

5. Nospiediet taustiņu “✓”, lai izvēlētos “**CAPPUCCINO**” (Kapučīno).

6. Nospiediet taustiņu “✓”, lai apstiprinātu.



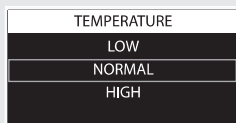
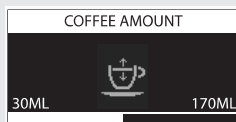

Displejā ir redzami regulējamie parametri.

Lai izvēlētos, spiediet ritināšanas taustiņu “” vai “”.

Lai piekļūtu regulējumiem, nospiediet taustiņu “”.

Lai atgrieztos iepriekšējā logā, nospiediet taustiņu “”.

Lai atgrieztos sākotnējā logā, nospiediet taustiņu “”.

## Aromāts (“Aroma”)

Šis iestatījums ļauj noregulēt samajamās kafijas daudzumu.

 = kafijas daudzums ļoti maigas garšas kafijas pagatavošanai

 = kafijas daudzums maigas garšas kafijas pagatavošanai



 = kafijas daudzums vidēji stipras garšas kafijas pagatavošanai

 = kafijas daudzums stipras garšas kafijas pagatavošanai

 = kafijas daudzums ļoti stipras garšas kafijas pagatavošanai

 = kafijas daudzums īpaši stipras garšas kafijas pagatavošanai

 = dzēriens tiek pagatavots no maltās kafijas

Nospiediet ritināšanas taustiņu “” vai “”, lai izvēlētos šo iestatījumu, un taustiņu “”, lai apstiprinātu.

## Kafijas tilpums

Ar ritināšanas taustiņu “” vai “” regulējot displejā redzamo joslu, jūs varat iestatīt ūdens daudzumu, kas tiek izmantots kafijas pagatavošanai. Nospiediet taustiņu “”, lai apstiprinātu regulējumu.



## Temperatūra

Šis iestatījums ļauj pielāgot kafijas temperatūru.

**LOW:** zema kafijas temperatūra.

**NORMAL:** vidēja kafijas temperatūra.

**HIGH:** augsta kafijas temperatūra.

Nospiediet ritināšanas taustiņu “” vai “”, lai izvēlētos šo iestatījumu, un taustiņu “”, lai apstiprinātu.

## Dzērienu programmēšana



### Garša

Šis iestatījums ieslēdz pirmsgatavošanas funkciju. Pirmsgatavošanas laikā kafija tiek viegli samitrināta, lai pastiprinātu tās aromātu.

**DELICATE:** pirmsgatavošanas funkcija netiek izpildīta.



**BALANCED:** pirmsgatavošanas funkcija ir ieslēgta.

**FULL BODY:** pirmsgatavošanas funkcija ir ilgāka, lai bagātinātu kafijas garšu.

Nospiediet ritināšanas taustiņu “” vai “”, lai izvēlētos šo iestatījumu, un taustiņu “”, lai apstiprinātu.



### Piena tilpums

Ar ritināšanas taustiņu “” vai “” regulējot displejā redzamo joslu, jūs varat iestatīt piena daudzumu, kas tiek izmantots dzēriena pagatavošanai. Nospiediet taustiņu “”, lai apstiprinātu regulējumu.



#### Piezīme:

Piena regulēšanas iespējas ir pieejamas tikai pienu saturošiem dzērieniem.

## Karsta ūdens programmēšana



Tālāk ir aprakstītas karsta ūdens programmēšanas iespējas.

1. Nospiediet taustiņu “”, lai izvēlētos “**HOT WATER**” (Karsts ūdens).
2. Nospiediet taustiņu “”, lai apstiprinātu.

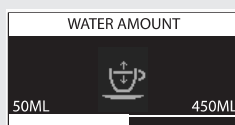

### Ūdens tilpums

Ar ritināšanas taustiņu “” vai “” regulējot displejā redzamo joslu, jūs varat iestatīt pagatavojamā karstā ūdens daudzumu. Nospiediet taustiņu “”, lai apstiprinātu regulējumu.

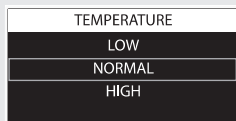



## Temperatūra

Šis iestatījums ļauj pielāgot ūdens temperatūru.

**LOW:** zema temperatūra.

**NORMAL:** vidēja temperatūra.



**HIGH:** augsta temperatūra.

Nospiediet ritināšanas taustiņu “” vai “”, lai izvēlētos šo iestatījumu, un taustiņu “”, lai apstiprinātu.

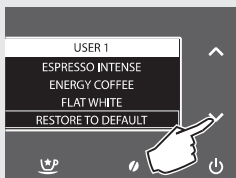
## Dzērienu noklusējuma vērtību atjaunošana



Katram profilam var atjaunot katra dzēriena rūpnīcas noklusējuma iestatījumu.



1. Nospiediet taustiņu “”, lai izvēlētos “**RESTORE TO DEFAULT**” (Atjaunot uz noklusējumu).
2. Nospiediet taustiņu “”, lai apstiprinātu. Visi iestatījumi tiek atjaunoti uz rūpnīcas noklusējuma iestatījumiem.

### **Piezīme:**

Izvēloties šo komandu, visi lietotāja pielāgotie iestatījumi tiek dzēsti.



Katram dzērienam var atjaunot katra parametra rūpnīcas noklusējuma iestatījumu.

1. Kad ir izvēlēts nepieciešamais dzēriens, nospiediet taustiņu “”, lai izvēlētos “**RESTORE TO DEFAULT**” (Atjaunot uz noklusējumu).
2. Nospiediet taustiņu “”, lai apstiprinātu. Visi iestatījumi tiek atjaunoti uz rūpnīcas noklusējuma iestatījumiem.

### **Piezīme:**

Izvēloties šo komandu, visi lietotāja pielāgotie iestatījumi konkrētajam dzērienam tiek dzēsti.

# Kafijas automāta programmēšana

Šim kafijas automātam ir iespējams pielāgot darbības iestatījumus. Šie iestatījumi tiks piemēroti visu lietotāju profiliem.

1. Nospiediet taustiņu “☰”, lai piekļūtu kafijas automāta galvenajai izvēlnei.

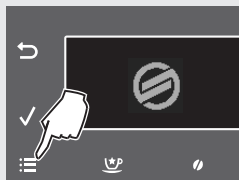

2. Nospiediet taustiņu “▼”, lai izvēlētos “SETTINGS” (Iestatījumi).



3. Nospiediet taustiņu “✓”, lai apstiprinātu.



Displejā ir redzami regulējamie parametri.

Lai izvēlētos, spiediet ritināšanas taustiņu “▼” vai “▲”.

Lai piekļūtu regulējumiem, nospiediet taustiņu “✓”.

Lai atgrieztos iepriekšējā logā, nospiediet taustiņu “↶”.

Lai atgrieztos sākotnējā logā, nospiediet taustiņu “☰”.

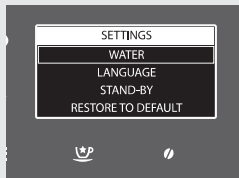

## Ūdens iestatījumi

Ūdens iestatījumu izvēlnē **WATER SETTINGS** ir iespējams noregulēt ūdens parametrus optimālas kafijas pagatavošanai.

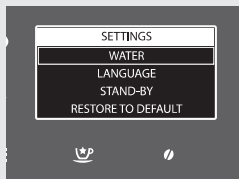

# Kafijas automāta programmēšana

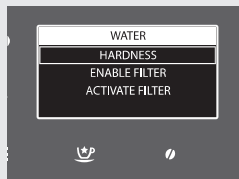

Iespēja **HARDNESS** (Cietība) ļauj iestatīt ūdens cietību.

Lai uzzinātu, kā noteikt ūdens cietību, skatiet nodaļu "Ūdens cietības pakāpes noteikšana un programmēšana".



Iespēja **ENABLE FILTER** (Iespējot filtru) nodrošina, ka kafijas automāts ziņo, kad ir nepieciešams nomainīt ūdens filtru.

**OFF** (Izslēgts): filtrs un brīdinājums izslēgts. (**Noklusējuma vērtība**) Iestatot šo iespēju kā izslēgtu, jūs izslēdzat filtru un nomaļņas brīdinājumu.

**ON** (Ieslēgts): filtrs un brīdinājums ieslēgts (šis iestatījums tiek automātiski ieslēgts, kad tiek aktivizēts ūdens filtrs).



Iespēja **ACTIVATE FILTER** (Aktivizēt filtru) ļauj aktivizēt filtru pēc tā ievietošanas vai nomaļņas. Skatiet nodaļu "INTENZA+ ūdens filtra uzstādīšana".

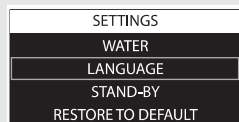

## Valodas iestatījumi

Šis iestatījums ir svarīgs, lai automātiski pielāgotu kafijas automāta parametrus atbilstoši lietotāja valstij.

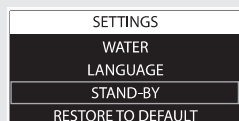

## Gaidstāves iestatījumi

Iespēja **STAND-BY** (Gaidstāve) ļauj iestatīt laika posmu, kad pēc pēdējā dzēriena pagatavošanas kafijas automāts pārslēdzas gaidstāves režīmā. Pārslēgšanās gaidstāvē laiks var būt 15, 30, 60 un 180 minūtes.

**Noklusējuma vērtība ir 30 minūtes.**

### Rūpnīcas iestatījumi

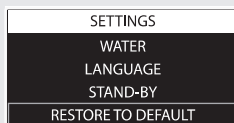

Izvēloties iespēju **“RESTORE TO DEFAULT”** (Atjaunot uz noklusējumu), visi kafijas automāta iestatījumi tiks atjaunoti uz rūpnīcas noklusējuma iestatījumiem. Šajā gadījumā visi pielāgotie iestatījumi tiks izdzēsti.

### Statistika



Kafijas automātā ir iespējams aplūkot, cik dzērieni ir tikuši pagatavoti. Tas ļauj plānot dažādās lietošanas instrukcijā aprakstītās apkopes darbības.

1. Nospiediet taustiņu “☰”, lai piekļūtu kafijas automāta galvenajai izvēlnei.



2. Spiediet taustiņu “✓”, lai izvēlētos **“STATISTICS”** (Statistika).

3. Nospiediet taustiņu “✓”, lai apstiprinātu.

Tiks parādīts katrai iespējai atbilstošais pagatavoto dzērienu skaits.

Šajā izvēlnē jūs varat pārvaldīt visus automātiskos ciklus, kas ir nepieciešami pareizai kafijas automāta apkopei.

1. Nospiediet taustiņu “☰”, lai piekļūtu kafijas automāta galvenajai izvēlnei.



2. Spiediet taustiņu “▼”, lai izvēlētos “MAINTENANCE” (Apkope).



3. Nospiediet taustiņu “✓”, lai apstiprinātu.

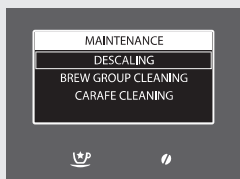

4. Spiediet taustiņu “▼” vai “▲”, lai izvēlētos aktivizējamo ciklu.

Tiek parādīti dažādie pieejamie apkopes cikli.

## Atkaļķošana

Atkaļķošanas funkcija **DESCALING** ieslēdz atkaļķošanas ciklu (skatiet nodaļu “Atkaļķošana”).

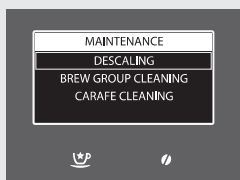

## Kafijas pagatavošanas nodalījuma tīrīšanas cikls

Kafijas pagatavošanas nodalījuma tīrīšanas funkcija **BREW GROUP CLEAN** ieslēdz kafijas pagatavošanas nodalījuma ikmēneša tīrīšanas ciklu (skatiet nodaļu “Kafijas pagatavošanas nodalījuma ikmēneša tīrīšana”).



## Piena karafes tīrīšana

Karafes tīrīšanas funkcija **CARAFE CLEANING** ieslēdz piena karafes ikmēneša tīrīšanas ciklu (skatiet nodaļu “Piena karafes ikmēneša tīrīšana”).





## Kafijas automāta ikdienas tīrīšana

### Uzmanību:

Savlaicīga tīrīšana un apkope ir ļoti svarīga, jo tā paildzina jūsu kafijas automāta darbības laiku. Jūsu kafijas automāts pastāvīgi tiek pakļauts mitruma, kafijas un kaļķakmens iedarbībai! Šajā nodaļā ir detalizēti aprakstīts, kādas darbības un cik bieži ir nepieciešams veikt. Šo norādījumu neievērošana galu galā izraisīs kafijas automāta nepareizu darbību. Šajā gadījumā remonts NAV ietverts garantijā!

### Piezīme:

- Kafijas automāta tīrīšanai izmantojiet mīkstu, samitrinātu lupatiņu.
- Trauku mazgājamā mašīnā drīkst mazgāt krūzīšu novietošanas paplāti, ārējo notekaplati, iekšējo notekaplati, kafijas biezumtvertni un piena karafes detaļas, kas ir norādītas nodaļā "Piena karafes iknedējas tīrīšana". Visas pārējās kafijas automāta sastāvdaļas ir jāmazgā ar remdenu ūdeni.
- Neiegremdējiet ierīci ūdenī.
- Kafijas automāta tīrīšanai neizmantojiet alkoholu, šķīdinātājus un/vai abrazīvus tīrīšanas līdzekļus.
- Nežāvējiet kafijas automātu un/vai tā sastāvdaļas mikroviļņu krāsnī un/vai parastā cepeškrāsnī.

Iztukšojiet un iztīriet kafijas biezumtvertni un (iekšējo) notekaplati katru dienu, kad kafijas automāts ir ieslēgts. Lūdzu, izpildiet tālāk aprakstītos soļus:

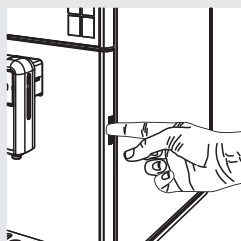

1. Nospiediet taustiņu un atveriet servisa durtiņas.

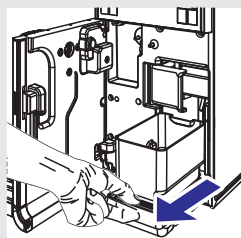

2. Izņemiet (iekšējo) notekaplati un kafijas biezumtvertni.

## Tīrīšana un apkope

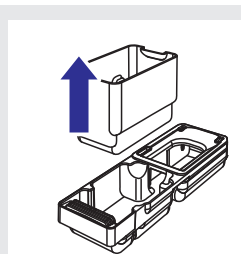

3. Iztukšojiet kafijas biežumu tvertni un izmazgājiet to ar tīru ūdeni.

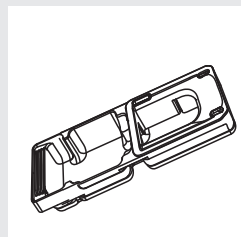

4. Iztukšojiet (iekšējo) notekapoplāti un tās vāku un nomazgājiet tās ar tīru ūdeni.

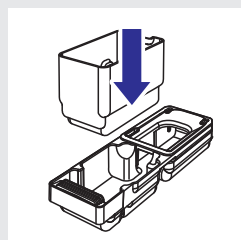

5. Pareizi savietojiet atpakaļ visas nomazgātās sastāvdaļas.

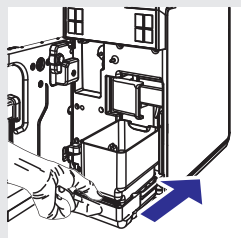

6. Ievietojiet atpakaļ kafijas biežumu tvertni un notekapoplāti un aizveriet servisa durtiņas.

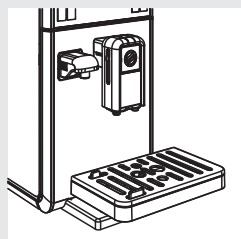

7. Noņemiet, iztukšojiet un nomazgājiet notekapoplāti (ārējo).

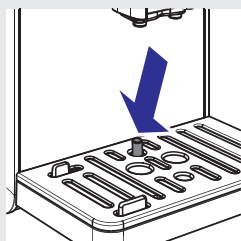

## **Piezīme:**

Iztukšojiet notekapplāti arī tad, kad indikators norāda, ka notekapplāte ir pilna.

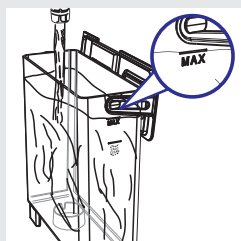

## Ūdens tvertnes ikdienas tīrīšana

1. Izņemiet no ūdens tvertnes mazo balto ūdens filtru vai "INTENZA+" ūdens filtru (ja uzstādīts) un nomazgājiet tvertni un filtru ar tīru ūdeni.
2. Ievietojiet atpakaļ ūdens tvertnē mazo balto ūdens filtru vai "INTENZA+" ūdens filtru (ja uzstādīts), viegli piespiežot to uz leju un vienlaicīgi pagriežot.
3. Piepildiet ūdens tvertni ar tīru ūdeni.

## Piena karafes ikdienas tīrīšana

Ir svarīgi iztīrīt piena karafi reizi dienā vai pēc katras lietošanas reizes, lai saglabātu karafi higiēniski tīru un nodrošinātu perfektu piena putu konsistenci.

## **Brīdinājums:**

**Applaucēšanās risks! Gatavošanas sākumā kafijas automāts var izšļākt nelielas karsta ūdens un tvaika šaltis. Apgaismu risks! Sagaidiet cikla beigas un tikai tad noņemiet piena karafi.**

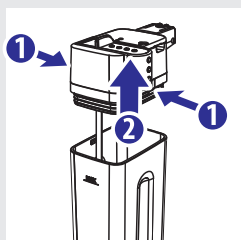

1. Nospiediet atbrīvošanas taustiņus un noņemiet karafes augšdaļu.
2. Noskalojiet karafes augšdaļu un pašu karafi ar tīru ūdeni. Notīriet visas piena atliekas.

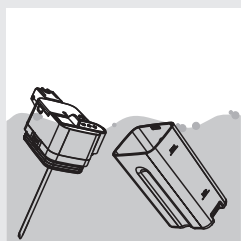

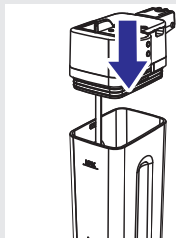

3. Uzlieciet atpakaj karafes augšdaļu, pārļiecinoties, vai tā noslēdzas savā vietā.

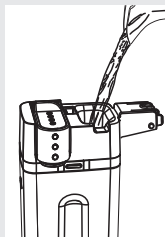

4. Noņemiet karafes vāku un piepildiet karafi ar tīru ūdeni līdz atzīmei MAX.

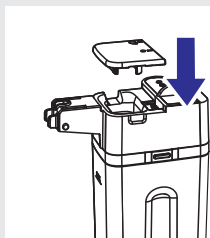

5. Uzlieciet atpakaj karafes vāku.

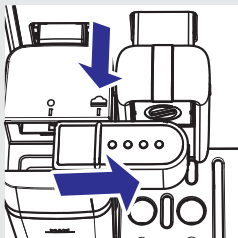

6. Izvelciet piena karafes dozatoru pa labi līdz ikonai “☕”.



7. Novietojiet krūzīti zem kafijas padeves krāna.



8. Nospiediet taustiņu “☺” , lai sāktu pagatavošanas procedūru.

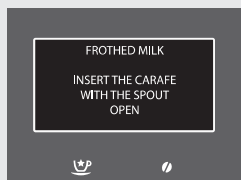

9. Kafijas automāts atgādina jums, ka ir nepieciešams pievienot piena karafi un izvilkt piena karafes dozatoru.

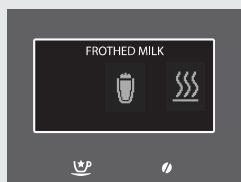

10. Kamēr kafijas automāts silst, displejā ir redzama šāda ikona.

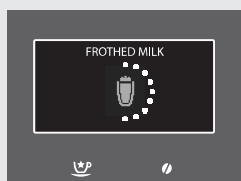

11. Kad no kafijas automāta vairs neplūst ūdens, skalošanas cikls ir pabeigts.

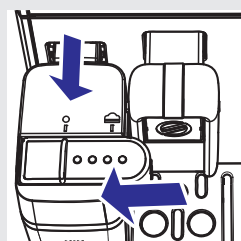

12. Aizveriet piena karafes dozatoru, iebīdot to atpakaļ līdz ikonai “●”. Noņemiet piena karafi un iztukšojiet to.

## Kafijas automāta iknedēļas tīrīšana

1. Iztīriet maltās kafijas nodalījumu ar tīrīšanas birstīti.

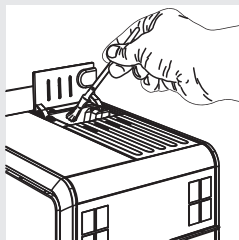

## Piena karafes iknedēļas tīrīšana

Piena karafes iknedēļas tīrīšana ir rūpīgāka, jo tās laikā tiek noņemtas visas piena atliekas no piena karafes dozatora.

1. Nospiediet atbrīvošanas taustiņus un noņemiet karafes augšdaļu.

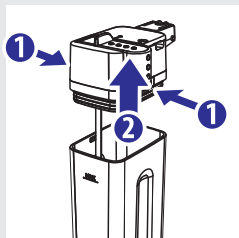

2. Noņemiet karafes vāku.

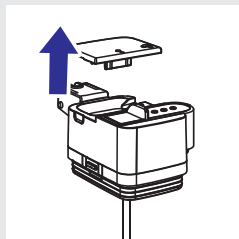

3. Paceliet piena karafes dozatoru, lai izņemtu to no piena karafes augšdaļas. Piena karafes dozators sastāv no piecām daļām, kas ir jāizjauc. Kā redzams tālākajos attēlos, katra no šīm daļām ir apzīmēta ar alfabēta lielo burtu (A, B, C, D, E).

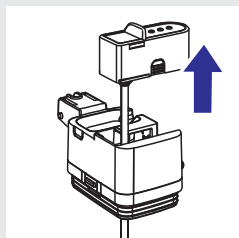

## Tīrīšana un apkope

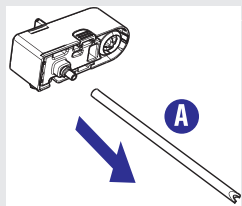

4. Izņemiet iesūkšanas caurulīti (A).

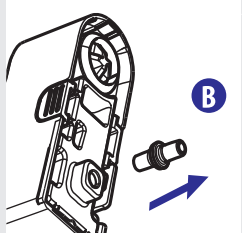

5. Izņemiet savienotāju (B) no piena putotāja, pavelkot to uz āru.

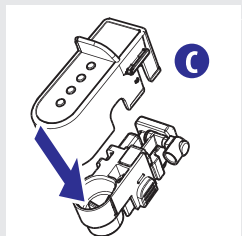

6. Atvienojiet vāku (C) no piena karafes dozatora, velkot dozatoru uz leju, vienlaikus viegli saspiežot to no sāniem.

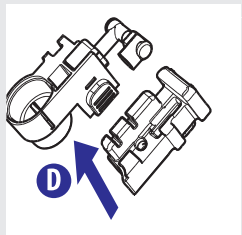

7. Turpiniet dozatora izjaukšanu (D), kā parādīts attēlā.

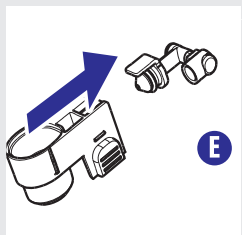

8. Izņemiet savienotāju (E) no piena putošanas ierīces, pavelkot to uz āru.

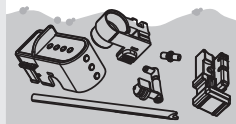

9. Kārtīgi nomazgājiet visas detaļas ar remdenu ūdeni.

## Piezīme:

Šīs detaļas drīkst mazgāt arī trauku mazgājamā mašīnā.

10. Salieciet atpakaļ visas detaļas, izpildot iepriekš aprakstītos soļus apgrieztā secībā.

## Kafijas pagatavošanas nodaļuma iknedējas tīrīšana

Kafijas pagatavošanas nodaļumu ir nepieciešams iztīrīt ikreiz, kad tiek piepildīta kafijas pupiņu piltuve, vai vismaz reizi nedēļā.

1. Izslēdziet kafijas automātu, nospiežot taustiņu “⏻”, un izraujiet tā kontaktdakšu no elektrības rozetes.

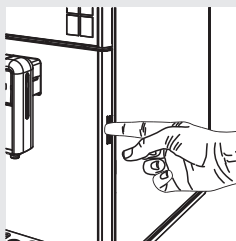

2. Nospiediet rāmīti esošo taustiņu un atveriet servisa durtiņas.

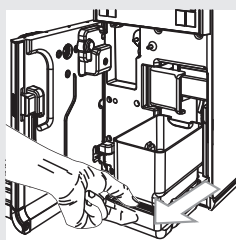

3. Izņemiet notekaplati (iekšējo) un kafijas biežumu tvertni un iztīriet tās.

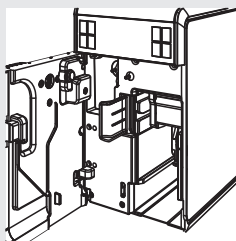

4. Atveriet kafijas pagatavošanas nodaļuma atbrīvošanas sviru.



## Tīrīšana un apkope

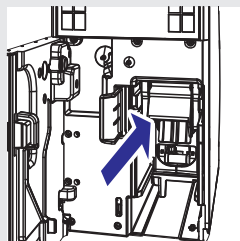

5. Saņemiet kafijas pagatavošanas nodaļuma rokturi un velciet to uz āru.

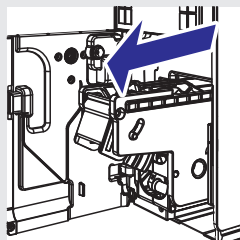

6. Velkot sviru, izņemiet kafijas pagatavošanas nodaļumu.

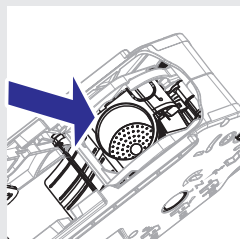

7. Kārtīgi nomazgājiet kafijas pagatavošanas nodaļumu ar tīru, remdenu ūdeni. Uzmanīgi iztīriet kafijas pagatavošanas nodaļuma filtru.

### **!** Uzmanību:

**Kafijas pagatavošanas nodaļuma tīrīšanai neizmantojiet mazgāšanas līdzekli vai ziepes.**

8. Ļaujiet kafijas pagatavošanas nodaļumam pilnībā nožūt.

9. Kārtīgi iztīriet kafijas automāta iekšpusi ar mīkstu, samitrinātu lupatiņu.

10. Ar neabrazīvu lupatiņu kārtīgi notīriet augšējo filtru, lai noņemtu visas kafijas atliekas.

### **!** Brīdinājums:

**Applaucēšanās risks! Augšējais filtrs sakarst. Pirms tīrīšanas pārliecinieties, vai kafijas automāts ir atdzisis. Veiciet šo tīrīšanas darbību, kad kafijas automāts jau vismaz stundu ir bijis izslēgts.**

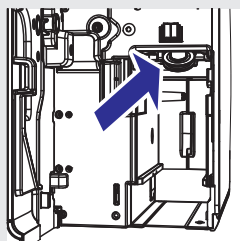

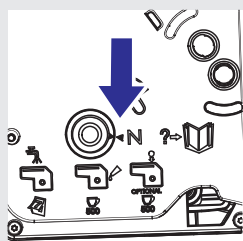

11. Pārliecinieties, vai kafijas pagatavošanas nodaļums ir miera pozīcijā; abām norādēm ir jāsakrīt. Ja norādes nesakrīt, tad rīkojieties, kā aprakstīts 12. un 13.solī.

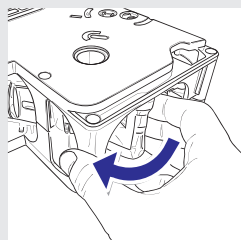

12. Atgrieziet kafijas pagatavošanas nodaļumu miera pozīcijā, manuāli ar roku pagriežot tapu uz tā pamatnes, kā parādīts attēlā. Grieziet to, līdz tā nofiksējas pozīcijā, kas ir aprakstīta nākamajā solī.

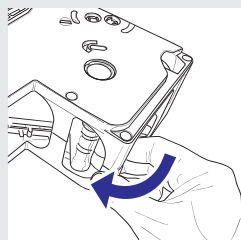

13. Sasniedzot šajā attēlā redzamo pozīciju, pārliecinieties, vai abas norādes sakrīt un vai kafijas pagatavošanas nodaļums ir nofiksējies pozīcijā.

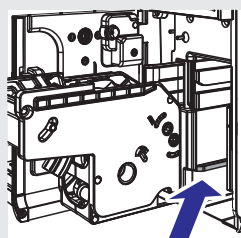

14. Ievietojiet kafijas pagatavošanas nodaļumu atpakaļ vietā, virzot to pa vadotnēm, līdz tas nofiksējas savā vietā.

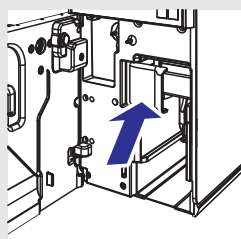

15. Aizveriet kafijas pagatavošanas nodaļuma atbrīvošanas sviru, lai nofiksētu to pozīcijā.

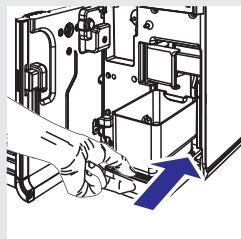

16. Ievietojiet notekpaplāti (iekšējo) un kafijas biežumu tvertni.

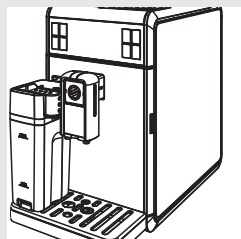

17. Aizveriet servisa durtiņas.

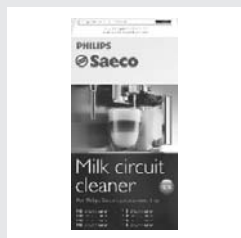

## Piena karafes ikmēneša tīrīšana

Ikmēneša tīrīšanas ciklam mēs iesakām izmantot Saeco piena pagatavošanas sistēmas tīrīšanas līdzekli, lai pilnībā iztīrītu visu piena pagatavošanas sistēmu no piena atliekām.

Saeco piena pagatavošanas sistēmas tīrīšanas līdzekli var iegādāties atsevišķi. Lai uzzinātu vairāk, lūdzu, skatiet šīs lietošanas instrukcijas nodaļu par apkopes produktiem.

### Brīdinājums:

**Applaucēšanās risks! Gatavošanas sākumā kafijas automāts var izšļākt nelielas karsta ūdens un tvaika šaltis. Apdegumu risks! Sagaidiet cikla beigas un tikai tad noņemiet piena karafi.**

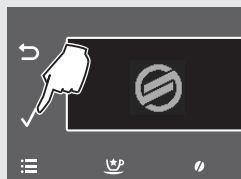

1. Nospiediet taustiņu “”, lai piekļūtu kafijas automāta galvenajai izvēlnei.

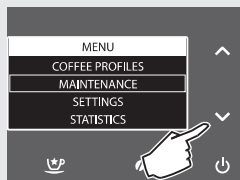

2. Spiediet taustiņu “✓”, lai izvēlētos “**MAINTENANCE**” (Apkope).
3. Nospiediet taustiņu “✓”, lai apstiprinātu.



4. Spiediet taustiņu “✓”, lai izvēlētos “**CARAFE CLEANING**” (Karafes tīrīšana).
5. Nospiediet taustiņu “✓”, lai apstiprinātu.



6. Nospiediet taustiņu “✓”, lai apstiprinātu, vai taustiņu “↶”, lai atgrieztos iepriekšējā izvēlnē.



7. Piepildiet ūdens tvertni ar tīru ūdeni līdz atzīmei MAX. Nospiediet taustiņu “✓”, lai apstiprinātu.



8. Ieberiet vienu paciņu piena pagatavošanas sistēmas tīrīšanas līdzekļa piena karafē. Piepildiet piena karafi ar tīru ūdeni līdz atzīmei MAX un tad ļaujiet līdzeklim pilnībā izšķīst.

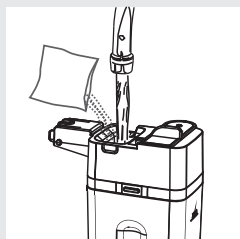

## Tīrīšana un apkope

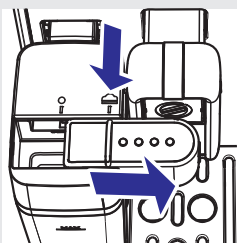

### CARAFE CLEANING

INSERT THE CARAFE  
WITH THE SPOUT  
OPEN

### CARAFE CLEANING

PLACE A CONTAINER  
UNDER THE  
CARAFE SPOUT

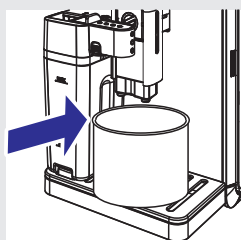

### CARAFE CLEANING



### CARAFE RINSING

REFILL  
WATER TANK

9. Ievietojiet piena karafi kafijas automātā. Izvelciet piena karafes dozatoru pa labi līdz ikonai “☁️”. Nospiediet taustiņu “✓”, lai apstiprinātu.

10. Nospiediet taustiņu “✓”, lai apstiprinātu.

11. Novietojiet zem kafijas padeves krāna piemērotu trauku (1,5 l). Nospiediet taustiņu “✓”, lai apstiprinātu. Caur piena karafes dozatoru sāk plūst tīrīšanas šķīdums.

12. Displejā ir redzams tīrīšanas cikla progress.

### Brīdinājums:

Nekad nedzeriet šķīdumu, kas tiek pagatavots šajā procesā.

13. Kad no kafijas automāta vairs neplūst tīrīšanas šķīdums, piepildiet ūdens tvertni ar tīru ūdeni līdz atzīmei MAX. Nospiediet taustiņu “✓”, lai apstiprinātu.

### CARAFE RINSING

FILL CARAFE  
WITH FRESH WATER

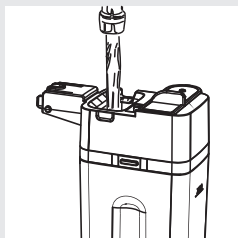

### CARAFE RINSING

INSERT THE CARAFE  
WITH THE SPOUT  
OPEN

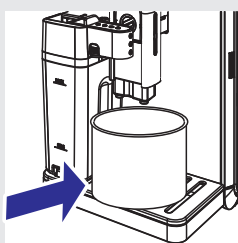

### CARAFE RINSING

PLACE A CONTAINER  
UNDER THE  
CARAFE SPOUT



### CARAFE RINSING



14. Noņemiet trauku ar izlietoto tīrīšanas šķīdumu un piena karafi no kafijas automāta.

15. Kārtīgi izskalojiet piena karafi un piepildiet to ar tīru ūdeni līdz atzīmei MAX. Ievietojiet piena karafi kafijas automātā. Nospiediet taustiņu “✓”, lai apstiprinātu.

16. Iztukšojiet trauku, kurā tika savākts tīrīšanas šķīdums, un novietojiet to atpakaļ zem kafijas padeves krāna. Nospiediet taustiņu “✓”, lai apstiprinātu.

17. Nospiediet taustiņu “✓”, lai apstiprinātu.

18. Kafijas automāts sāks pagatavot ūdeni caur piena karafes dozatoru. Displejā ir redzama šāda lapa.

19. Cikla beigās kafijas automāts atgriežas dzērienu pagatavošanas izvēlnes lapā.

20. Izjauciet un nomazgājiet piena karafi, kā aprakstīts nodaļā “Piena karafes iknedēļas tīrīšana”.

## Kafijas pagatavošanas nodaļuma ikmēneša ieeļļošana

Ieeļļojiet kafijas pagatavošanas nodaļumu pēc apmēram 500 krūziņu kafijas pagatavošanas vai vienreiz mēnesī.

Saeco smērvielu kafijas pagatavošanas nodaļuma ieeļļošanai var iegādāties atsevišķi. Lai uzzinātu vairāk, lūdzu, skatiet šīs lietošanas instrukcijas nodaļu par apkopes produktiem.

### **Uzmanību:**

**Pirms kafijas pagatavošanas nodaļuma ieeļļošanas nomazgājiet to ar tīru ūdeni un ļaujiet tam nožūt, kā aprakstīts nodaļā “Kafijas pagatavošanas nodaļuma iknedēļas tīršana”.**

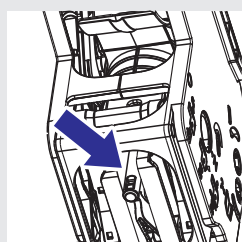
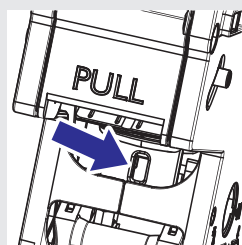
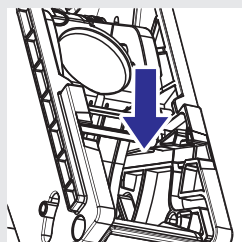
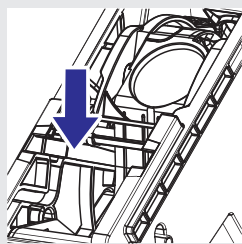

1. Vienmērīgi uzklājiet smērvielu uz vadotnēm abās pusēs.

2. Ieeļļojiet arī virzuli, kā redzams attēlā.

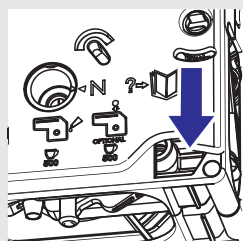
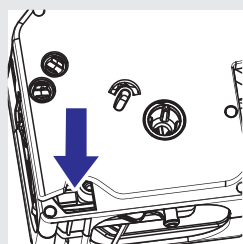

3. Ielieļojiet iekšējās vadotnes, kas izvietotas kafijas pagatavošanas nodalījuma abās pusēs.
4. Ievietojiet kafijas pagatavošanas nodalījumu atpakaļ vietā, līdz tas noslēdzas (skatiet nodaļu "Kafijas pagatavošanas nodalījuma iknedēļas tīrīšana").
5. Ielieciet atpakaļ kafijas biezumta tvertni un (iekšējo) notekaplati. Aizveriet servisa durtiņas.

### Kafijas pagatavošanas nodalījuma ikmēneša tīrīšana ar kafijas eļļu noņemšanas līdzekli



Papildus iknedēļas tīrīšanai mēs iesakām veikt tīrīšanas ciklu ar kafijas eļļu noņemšanas līdzekli pēc apmēram 500 krūzīšu kafijas pagatavošanas vai vienreiz mēnesī. Šī tīrīšanas darbība noslēdz kafijas pagatavošanas nodalījuma apkopes procesu.

Kafijas eļļu noņemšanas līdzekli un apkopes komplektu jūs varat iegādāties atsevišķi.

Lai uzzinātu vairāk, lūdzu, skatiet šīs lietošanas instrukcijas nodaļu par apkopes produktiem.

#### **!** **Uzmanību:**

**Kafijas eļļu noņemšanas tabletes ir izmantojamas tikai tīrīšanai, tām nav atkalģojošas īpašības. Atkalģošanai izmantojiet Saeco atkalģošanas šķīdumu un ievērojiet procedūru, kas aprakstīta nodaļā "Atkalģošana".**



1. Nospiediet taustiņu "☰", lai piekļūtu kafijas automāta galvenajai izvēlnei.



# Tīrīšana un apkope

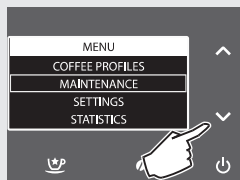

2. Spiediet taustiņu “✓”, lai izvēlētos “**MAINTENANCE**” (Apkope).
3. Nospiediet taustiņu “✓”, lai apstiprinātu.



4. Spiediet taustiņu “✓”, lai izvēlētos “**BREW GROUP CLEANING**” (Kafijas pagatavošanas nodalījuma tīrīšana).
5. Nospiediet taustiņu “✓”, lai apstiprinātu.

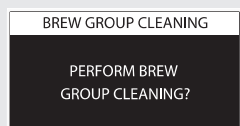

6. Nospiediet taustiņu “✓”, lai apstiprinātu, vai taustiņu “↶”, lai atgrieztos iepriekšējā izvēlnē.

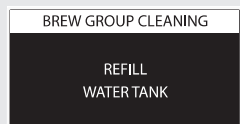

7. Piepildiet ūdens tvertni ar tīru ūdeni līdz atzīmei MAX. Nospiediet taustiņu “✓”.



8. Ievietojiet kafijas eļļu noņemšanas tableti maltās kafijas nodalījumā. Nospiediet taustiņu “✓”.

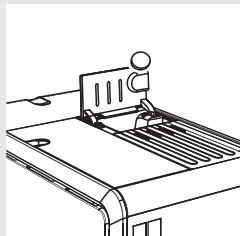

## BREW GROUP CLEANING

PLACE A CONTAINER  
UNDER THE  
DISPENSING SPOUT

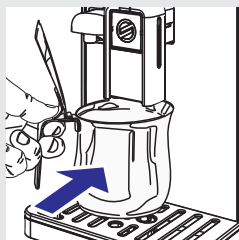

## BREW GROUP CLEANING

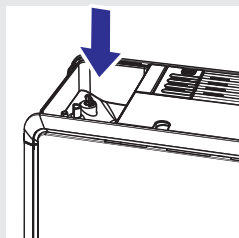
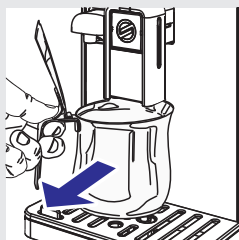

9. Novietojiet zem kafijas padeves krāna trauku (1,5 l). Nospiediet taustiņu “✓”, lai sāktu tīrīšanas ciklu.

### Brīdinājums:

**Nekad nedzeriet šķīdumu, kas tiek pagatavots šajā procesā.**

10. Displejā ir redzama šāda ikona, un displejs rāda cikla progresu.

11. Kad no kafijas automāta vairs neplūst tīrīšanas šķīdums, noņemiet un iztukšojiet trauku ar izlietoto šķīdumu.

12. Nomazgājiet kafijas pagatavošanas nodaļumu, kā aprakstīts nodaļā “Kafijas pagatavošanas nodaļuma iknedēļas tīrīšana”.

## Kafijas pupiņu piltuves ikmēneša tīrīšana

Vienreiz mēnesī ar lupatiņu izslaukiet kafijas pupiņu piltuvi, lai iztīrītu putekļus un kafijas atliekas.

Atkaļķošanas process ilgst apmēram 35 minūtes.

Kafijas automāta lietošanas laikā tajā veidojas kaļķakmens. Kaļķakmeni ir regulāri jāiztīra, jo tas var nosprostot kafijas automāta ūdens un kafijas padeves sistēmu. Kafijas automāts norāda, kad ir nepieciešams veikt atkaļķošanu. Ja displejā ir redzama šī ikona, tas nozīmē, ka ir nepieciešams veikt atkaļķošanu.

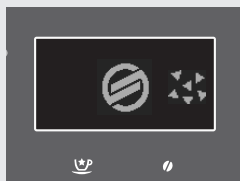

## ! Uzmanību:

**Neveicot atkaļķošanu, kafijas automāts galu galā pārtrauks darboties pareizi, un šajā gadījumā remonts NAV ietverts garantijā.**



Vienmēr izmantojiet tikai specializētu atkaļķošanas šķīdumu. Tā formula ir izstrādāta tā, lai nodrošinātu labāku ierīces darbību visu tās kalpošanas laiku.

Atkaļķošanas šķīdumu ir iespējams iegādāties atsevišķi. Lai uzzinātu vairāk, lūdzu, skatiet šīs lietošanas instrukcijas nodaļu par apkopes produktiem.

## ⚠ Brīdinājums:

**Nekad nedzeriet atkaļķošanas šķīdumu vai jebkuru kafijas automāta pagatavoto produktu, kamēr atkaļķošanas cikls nav pabeigts līdz galam. Nekad atkaļķošanai neizmantojiet etiķi.**

## ☰ Piezīme:

Atkaļķošanas cikla laikā neizslēdziet kafijas automātu. Ja tā ir noticis, tad atkaļķošanas cikls ir jāsāk no paša sākuma.

Lai veiktu atkaļķošanas ciklu, rīkojieties, kā aprakstīts tālāk:



1. Nospiediet taustiņu “☰”, lai piekļūtu kafijas automāta galvenajai izvēlnei.

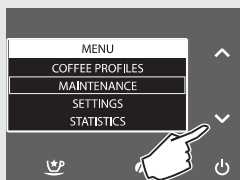

2. Spiediet taustiņu “✓”, lai izvēlētos “MAINTENANCE” (Apkope).
3. Nospiediet taustiņu “✓”, lai apstiprinātu.



4. Nospiediet taustiņu “✓”, lai apstiprinātu atkaļķošanas iespējas “DESCALING” izvēli.

## ☰ Piezīme:

Ja nejaūsi nospiežat taustiņu “✓”, nospiediet taustiņu “↶”, lai izietu.



5. Nospiediet taustiņu “✓”, lai apstiprinātu.

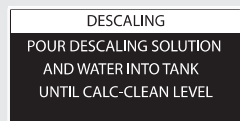

6. Izņemiet no kafijas automāta ūdens tvertni un “INTENZA+” ūdens filtru, ja tas ir uzstādīts, un tā vietā ievietojiet mazo balto filtru, kas ir iekļauts ierīces komplektācijā. Iepildiet Saeco atkaļķošanas šķīdumu kafijas automāta ūdens tvertnē.

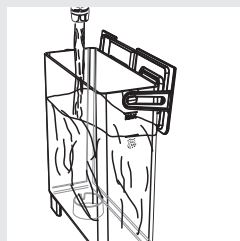

7. Piepildiet ūdens tvertni ar tīru ūdeni līdz atzīmei CALC CLEAN. Ievietojiet ūdens tvertni atpakaļ kafijas automātā. Nospiediet taustiņu “✓”.

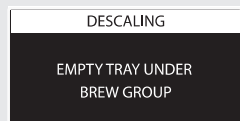

8. Iztukšojiet (iekšējo)/(ārējo) notekaplati. Nospiediet taustiņu “✓”.

## DESCALING

FILL HALF CARAFE  
WITH WATER. INSERT  
IN BREWING POSITION

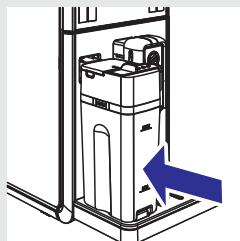

## DESCALING

PLACE A CONTAINER  
UNDER THE  
DISPENSING SPOUT

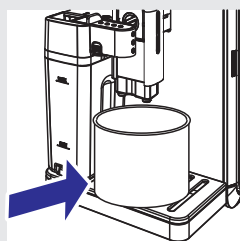

## DESCALING

PAUSE



## DESCALING

START



## RINSING

RINSE TANK &  
FILL WITH WATER

## RINSING

EMPTY TRAY UNDER  
BREW GROUP

9. Līdz pusei piepildiet piena karafi ar tīru ūdeni un ievietojiet to kafijas automātā. Izvelciet piena karafes dozatoru pa labi līdz ikonai “☰”. Nospiediet taustiņu “✓”.

10. Novietojiet zem piena karafes dozatora un kafijas padeves krāna lielu trauku (1,5 l). Nospiediet taustiņu “✓”.

11. Kafijas automāts sāks pagatavot atkaļķošanas šķīdumu ar noteiktiem laika intervāliem. Displejā ir redzams cikla progress.

### **Piezīme:**

Lai procesa laikā iztukšotu trauku un pauzētu atkaļķošanas ciklu, nospiediet taustiņu “↶”. Lai atsāktu ciklu, nospiediet taustiņu “✓”.

12. Šis paziņojums ziņo par pirmā soļa beigām. Izskalojiet ūdens tvertni. Piepildiet to ar tīru ūdeni līdz atzīmei MAX. Nospiediet taustiņu “✓”.

13. Iztukšojiet (iekšējo) notekaplāti un novietojiet to atpakaļ vietā. Tad nospiediet taustiņu “✓”.

## RINSING

FILL HALF CARAFE  
WITH WATER, INSERT  
IN BREWING POSITION

## RINSING

PLACE A CONTAINER  
UNDER THE  
DISPENSING SPOUT

## RINSING

PAUSE



14. Iztukšojiet piena karafi un piepildiet to līdz pusei ar tīru ūdeni. Ievietojiet to atpakaļ kafijas automātā un izvelciet piena karafes dozatoru. Nospiediet taustiņu “✓”.
15. Iztukšojiet trauku ar izlietoto šķidrumu un novietojiet to atpakaļ zem piena karafes dozatora un kafijas padeves krāna. Nospiediet taustiņu “✓”.
16. Ir aktivizēts skalošanas cikls.

### **Piezīme:**

Lai procesa laikā iztukšotu trauku un pauzētu skalošanas ciklu, nospiediet taustiņu “↶”. Lai atsāktu ciklu, nospiediet taustiņu “✓”.

### **Piezīme:**

Tiek veikts skalošanas cikls, lai iztīrītu sistēmu ar iepriekšnoteiktu ūdens daudzumu un nodrošinātu pareizu kafijas automāta darbību. Ja ūdens tvertne nav piepildīta līdz atzīmei MAX, skalošanai var būt nepieciešami divi vai vairāk cikli.

17. Kad skalošanas ciklam nepieciešamais ūdens daudzums ir pilnībā izlietots, kafijas automāts automātiski pabeidz atkaļķošanas procesu.

### **Piezīme:**

Sagaidiet, lai kafijas automāts pabeidz skalošanu.

18. Atkaļķošanas procesa beigās kafijas automāts izpilda automātisku skalošanas ciklu. Sagaidiet tā beigas, pirms noņemat un iztukšojat trauku ar skalošanai izmantoto ūdeni.
19. Izjauciet un nomazgājiet piena karafi, kā aprakstīts nodaļā “Piena karafes iknedēļas tīrīšana”.
20. Iztukšojiet (iekšējo) notekapvlāti un novietojiet to atpakaļ vietā.
21. Izņemiet no ūdens tvertnes mazo balto filtru un ievietojiet atpakaļ “INTENZA+” ūdens filtru, ja tas bija uzstādīts.







### **Piezīme:**

Kad atkaļķošanas cikls ir pabeigts, nomazgājiet kafijas pagatavošanas nodalījumu, kā aprakstīts nodaļā “Kafijas pagatavošanas nodalījuma iknedēļas tīrīšana”.

# Displeja rādījumu skaidrojums

Attēlotais ziņojums	Ziņojuma nozīme
	Piepildiet kafijas pupiņu piltuvi.
	Ievietojiet kafijas automātā kafijas pagatavošanas nodaļījumu.
	Ievietojiet kafijas biežumu tvertni un iekšējo notekaplāti.
	Iztukšojiet kafijas biežumu tvertni.  <b>Piezīme:</b> Kafijas biežumu tvertne ir jāiztukšo tikai tad, kad kafijas automāts par to ziņo, turklāt kafijas automātam ir jābūt ieslēgtam. Ja kafijas biežumu tvertne tiek iztukšota, kad kafijas automāts ir izslēgts, tas neregistrēs iztukšošanas darbību.
	Aizveriet servisa durtiņas.
	Izņemiet ūdens tvertni un piepildiet to. Ūdens tvertni var piepildīt arī caur tam paredzēto vāka atveri.
	Atveriet servisa durtiņas un iztukšojiet iekšējo notekaplāti.  <b>Piezīme:</b> Ja šī darbība tiks veikta tad, kad kafijas automāts ir ieslēgts, tas uzskatīs, ka ir iztukšota izlietoto kafijas biežumu tvertne, un atiestātis skaitītāju; tāpēc vienlaikus ir nepieciešams iztukšot arī kafijas biežumu tvertni.
	Ievietojiet kafijas pupiņu piltuves vāku un/vai pupiņu vāku.

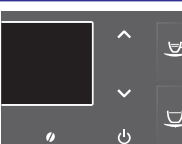
## Displeja rādījumu skaidrojums

Attēlotais ziņojums	Ziņojuma nozīme
	<p>Lai sāktu pagatavošanu, pievienojiet ūdens padeves krānu. Lai izietu, nospiediet taustiņu "ESC".</p>
	<p>Pirms dzēriena pagatavošanas ievietojiet piena karafi ar izvilktu piena karafes dozatoru.</p>
	<p>Kafijas automātu ir nepieciešams atkalķot. Izpildiet šīs lietošanas instrukcijas nodaļā "Atkalķošana" aprakstītās darbības. <u>Lūdzu, nemiet vērā, ka, neveicot atkalķošanu, kafijas automāts galu galā pārtrauks darboties pareizi, un šajā gadījumā remonts NAV ietverts garantijā.</u></p>
	<p>Kafijas automātam ir nepieciešams nomainīt "INTENZA+" ūdens filtru.</p>
	<p>Mirgo sarkanā gaismiņa. Nospiediet jebkuru taustiņu, lai izietu no gaidstāves režīma.</p>
	<p>Pierakstiet kodu (E xx), kas ir redzams displeja lejasdaļā. Izslēdziet kafijas automātu, nogaidiet 30 sekundes un atkal to ieslēdziet. Atkārtojiet šo darbību 2-3 reizes. Ja kafijas automāts nesāk darboties, sazinieties ar Philips Saeco atbalsta tālruni savā valstī un nosauciet displejā redzamo kļūdas kodu. Kontaktinformācija ir atrodama garantijas bukletā, kas ir iepakots atsevišķi, vai <a href="http://www.philips.com/support">www.philips.com/support</a>.</p>



## Darbības traucējumu novēršana

Šajā nodaļā ir apkopoti biežākie darbības traucējumi, kas var skart jūsu kafijas automātu. Ja jūs nevarat novērst darbības traucējumu, izmantojot tālāk sniegto informāciju, apmeklējiet [www.philips.com/support](http://www.philips.com/support), lai aplūkotu biežāk uzdoto jautājumu (BUJ) sarakstu, vai sazinieties ar Philips Saeco atbalsta tālrūni savā valstī. Kontaktinformācija ir atrodama garantijas bukletā, kas ir iepakots atsevišķi, vai [www.philips.com/support](http://www.philips.com/support).

lerices darbības	Cēloņi	Risinājumi
Ierīce neieslēdzas.	Ierīce nav pievienota elektrotīklam.	Pievienojiet ierīci elektrotīklam.
	Barošanas slēdzis ir pozīcijā "0".	Ieslēdziet barošanas slēdzi pozīcijā "1".
Notekpaplāte ir pilna, kaut gan nav tikusi veikta ūdens notecināšana.	Dažreiz ūdens tiek automātiski notecināts notekpaplātē, lai veiktu sistēmas skalošanu un nodrošinātu optimālu kafijas automāta veikspēju.	Tā ir normāla kafijas automāta darbība.
Kafija nav pietiekami karsta.	Kafijas krūzītes ir aukstas.	Pirms kafijas pagatavošanas sasildiet krūzītes ar karstu ūdeni vai izmantojiet karstā ūdens padeves krānu.
	Programmēšanas izvēlnē ir iestatīta zema dzēriena temperatūra.	Dzērienu programmēšanas izvēlnē iestatiet temperatūru uz vidēju vai augstu.
	Kafijai ir ticis pielietts auksts piens.	Pielejot aukstu pienu, pazemināties pagatavotā dzēriena temperatūra. Tādēļ, lūdz, pirms piena pievienošanas uzsildiet to.
Netiek pagatavots karsts ūdens.	Karstā ūdens/tvaika padeves krāns ir aizsērējis vai netīrs.	Iztīriet karstā ūdens/tvaika padeves krānu. Pārbaudiet, vai krāns nav aizsērējis, ielūkojoties tā atverē. Ar saspraudni vai adatu iztīriet kaļķakmens nogulsnes.
Krūzīte netiek piepildīta.	Nav veikta kafijas automāta programmēšana.	Atveriet dzērienu programmēšanas izvēlni un noregulējiet kafijas tilpumu, iestatot nepieciešamo vērtību katram dzērienam.

## Darbības traucējumu novēršana

ierīces darbības	Cēloņi	Risinājumi
Kafija nav pietiekami krēmīga (skatiet piezīmi).	Kafijas maisījums nav piemērots šai funkcijai, kafija nav svaigi grauzdēta vai malums ir pārāk rupjš.	Nomainiet kafijas maisījumu vai arī noregulējiet kafijas dzirnaviņas, kā aprakstīts nodaļā "Keramisko kafijas dzirnaviņu regulēšana".
	Kafijas pupiņas vai maltā kafija ir veca.	Pārlicinieties, vai vienmēr lietojat svaigas kafijas pupiņas vai svaigu malto kafiju.
Piens netiek saputots.	Nav izvilks piena karafes dozators.	Pārlicinieties, vai piena karafes dozators ir pareizi izvilks līdz ikonai  .
	Karafe nav salikta pareizi, vai kāda tās detaļa nav pievienota.	Pārlicinieties, vai karafe ir pievienota pareizi. Visām tās detaļām ir jābūt pareizi saliktām, kā aprakstīts nodaļā "Piena karafes iknedēļas tīrīšana".
Kafijas automāts pārāk ilgi silst, vai pa krānu padotais ūdens daudzums ir pārāk mazs.	Kafijas automāta sistēmu ir nobloķējis kaļķakmens.	Atkaļķojiet kafijas automātu.
Kafijas pagatavošanas nodaļījumu nevar izņemt.	Kafijas pagatavošanas nodaļījums nav pareizi ievietots.	Ieslēdziet kafijas automātu. Aizveriet servisa durtiņas. Kafijas pagatavošanas nodaļījums automātiski atgriežas sākotnējā pozīcijā.
	Nav izņemta kafijas biezu tvertne.	Pirms kafijas pagatavošanas nodaļījuma izņemšanas izņemiet kafijas biezu tvertni.
Zem vai uz kafijas pagatavošanas nodaļījuma ir daudz kafijas biezu.	Iespējams, ka kafija, kuru jūs izmantojat, nav piemērota automātiskajiem kafijas automātiem.	Iespējams, ka ir nepieciešams nomainīt kafijas maisījumu vai arī noregulēt kafijas dzirnaviņas, kā aprakstīts nodaļā "Keramisko kafijas dzirnaviņu regulēšana".
	Kafijas automāts regulē dzirnaviņu iestatījumu, lai piemērotos jaunajām kafijas pupiņām vai maltajai kafijai.	Kafijas automāts pēc vairāku krūzišu kafijas pagatavošanas automātiski pielāgojas, lai optimizētu kafijas pagatavošanu. Lai dzirnaviņas pilnībā noregulētos, var būt nepieciešams pagatavot 2-3 dzērienus. Tas nav kafijas automāta darbības traucējums.

## Darbības traucējumu novēršana

Ierīces darbības	Cēloņi	Risinājumi
Izlietotie kafijas biežumi ir pārāk mitri vai sausi.	Ir nepieciešams noregulēt kafijas dzirnaviņas.	Regulējot keramiskās kafijas dzirnaviņas, var noregulēt izlietoto kafijas biežumu konsistenci. Ja biežumi ir pārāk mitri, noregulējiet dzirnaviņas uz rupjāku malumu. Ja biežumi ir pārāk sausi, noregulējiet dzirnaviņas uz smalkāku malumu. Skatiet nodaļu "Keramisko kafijas dzirnaviņu regulēšana".
Kafijas automāts samaj kafijas pupiņas, bet netiek pagatavota kafija (skatiet piezīmi).	Ūdens tvertnē nav ūdens.	Piepildiet ūdens tvertni un uzpildiet sistēmu (skatiet nodaļu "Manuālais skalošanas cikls").
	Kafijas pagatavošanas nodalījums ir netīrs.	Iztīriet kafijas pagatavošanas nodalījumu (skatiet nodaļu "Kafijas pagatavošanas nodalījuma iknedēļas tīrīšana").
	Šāda situācija var rasties, kad kafijas automāts automātiski regulē samaļamās kafijas daudzumu.	Pagatavojiet dažas krūzītes kafijas, kā aprakstīts nodaļā "Saeco pielāgošanās sistēma".
	Kafijas padeves krāns ir netīrs.	Iztīriet kafijas padeves krānu.
Pagatavotā kafija ir pārāk vāja (skatiet piezīmi).	Šāda situācija var rasties, kad kafijas automāts automātiski regulē samaļamās kafijas daudzumu.	Pagatavojiet dažas krūzītes kafijas, kā aprakstīts nodaļā "Saeco pielāgošanās sistēma".
	Kafijas malums ir pārāk rupjš.	Nomainiet kafijas maisījumu vai arī noregulējiet kafijas dzirnaviņas, kā aprakstīts nodaļā "Keramisko kafijas dzirnaviņu regulēšana".
Kafija tiek pagatavota ļoti lēni (skatiet piezīmi).	Kafijas malums ir pārāk smalks.	Nomainiet kafijas maisījumu vai arī noregulējiet kafijas dzirnaviņas, kā aprakstīts nodaļā "Keramisko kafijas dzirnaviņu regulēšana".
	Kafijas automāta sistēma ir aizsērējusi.	Veiciet atkalķošanu.
	Kafijas pagatavošanas nodalījums ir netīrs.	Iztīriet kafijas pagatavošanas nodalījumu (skatiet nodaļu "Kafijas pagatavošanas nodalījuma iknedēļas tīrīšana").

## Darbības traucējumu novēršana

---

lerīces darbības	Cēloņi	Risinājumi
Kafija noplūst pa kafijas padeves krānu.	Kafijas padeves krāns ir aizsērējis vai nav pareizi pievienots.	Iztīriet kafijas padeves krānu un tā atveres un pēc tam pareizi pievienojiet to kafijas automātam.



### Piezīme:

Šīs problēmas var uzskatīt par normālu parādību, ja ir ticis mainīts kafijas maisījums vai ja ierīce ir tikko uzstādīta. Šādā gadījumā pagaidiet, lai kafijas automāts izpilda pašregulēšanas darbības, kā aprakstīts nodaļā “Saeco pielāgošanas sistēma”.

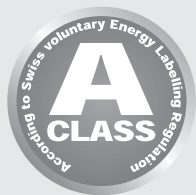

## Gaidstāves režīms

Saeco pilnīgi automātiskais espresso automāts ir izstrādāts enerģijas taupīšanai, ko apliecina A klases energoefektivitātes etiķete.

Pēc noteikta dīkstāves laika, kuru var noteikt pats lietotājs (skatiet nodaļu “Kafijas automāta programmēšana”), kafijas automāts automātiski izslēdzas. Ja pirms tam ir pagatavots kāds dzēriens, kafijas automāts veic skalošanas ciklu.

Gaidstāves režīmā enerģijas patēriņš ir mazāks par 1 Wh.

Lai ieslēgtu kafijas automātu, uz dažām sekundēm nospiediet taustiņu “⏻” (ja barošanas slēdzis kafijas automāta aizmugurē ir ieslēgts pozīcijā “I”). Ja boilers ir auksts, kafijas automāts veic skalošanas ciklu.

Kafijas automātu var manuāli pārslēgt gaidstāves režīmā, nospiežot un trīs sekundes turot nospiestu gaidstāves režīma taustiņu.

### Piezīme:

1. Ierīci nevar pārslēgt gaidstāves režīmā, ja ir atvērta servisa durtiņas.
2. Kad tiek ieslēgts gaidstāves režīms, kafijas automāts var veikt skalošanas ciklu. Ciklu var pārtraukt, nospiežot taustiņu “↶”.

Kafijas automātu var atkal ieslēgt:

1. Nospiežot jebkuru taustiņu uz vadības paneļa.
2. Atverot servisa durtiņas (kad durtiņas tiek aizvērtas, kafijas automāts atkal pārslēdzas gaidstāves režīmā).

Sarkanā gaismiņa ap taustiņu “⏻” mirgo, kad kafijas automāts ir gaidstāves režīmā.

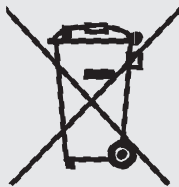

## Utilizācija

Kalpošanas laika beigās neizmetiet kafijas automātu kopā ar parastiem sadzīves atkritumiem, bet nododiet to oficiālā atkritumu savākšanas punktā. Šādi rīkojoties, jūs palīdzat aizsargāt apkārtējo vidi.

- Iepakojuma materiāli var tikt pārstrādāti.
- Ierīce: atvienojiet ierīci un nogrieziet barošanas vadu.
- Nogādājiet ierīci un barošanas vadu servisa centrā vai vietējā nolietoto elektroierīču savākšanas punktā.

Šī ierīce atbilst Eiropas Savienības direktīvas 2002/96/EK prasībām.

Simbols uz ierīces vai uz tās iepakojuma norāda, ka ierīci nedrīkst izmest kopā ar sadzīves atkritumiem. Tā vietā nolietotā ierīce ir jānodod atbilstošā atkritumu savākšanas punktā elektrisko un elektronisko ierīču pārstrādei.

Pareiza jūsu nolietotās elektroierīces utilizācija palīdzēs novērst iespējamo kaitējumu apkārtējai videi un cilvēku veselībai.

Lai iegūtu detalizētāku informāciju par šīs ierīces utilizāciju, lūdzu, sazinieties ar savas pilsētas pašvaldību, sadzīves atkritumu apsaimniekošanas dienestu vai veikalu, kurā iegādājāties šo ierīci.

## Tehniskās specifikācijas

Ražotājs patur tiesības veikt izmaiņas ierīces tehniskajās specifikācijās.

Nominālais spriegums – Nominālā jauda – Barošanas padeve	Skatiet marķējumu uz ierīces
Korpusa materiāls	Termoplastisks materiāls/metāls
Izmēri (p x a x d)	210 x 360 x 460 mm
Svars	12,5 kg
Barošanas vada garums	800-1200 mm
Vadības panelis	Priekšpusē
Krūzītes izmērs	110 mm
Ūdens tvertne	1,7 litri – izņemama tipa
Kafijas pupiņu piltuves ietilpība	270 g
Kafijas biežumu tvertnes ietilpība	20
Sūkņa spiediens	15 bāri
Boilers	Nerūsējošā tērauda
Drošības ierīces	Boilera spiediena drošības vārsts – Dubults drošības termostats – Termiskais drošinātājs

### Garantija

Lai uzzinātu vairāk par garantiju un ar to saistītajiem noteikumiem, lūdzu, izlasiet garantijas bukletu, kas ir iepakots atsevišķi.

### Serviss

Mēs vēlamies nodrošināt, lai jūs vienmēr būtu apmierināti ar savu kafijas automātu.

Ja jūs to vēl neesat izdarījuši, lūdzu, reģistrējiet savu pirkumu mūsu interneta vietnē **[www.philips.com/welcome](http://www.philips.com/welcome)**, lai mēs varētu sazināties un nosūtīt jums tīrīšanas un atkaļķošanas atgādinājumus.

Ja jums ir nepieciešams serviss vai atbalsts, lūdzu, apmeklējiet Philips interneta vietni **[www.philips.com/support](http://www.philips.com/support)** vai sazinieties ar Philips Saeco atbalsta tālruni savā valstī. Kontaktinformācija ir atrodama garantijas bukletā, kas ir iepakots atsevišķi, vai **[www.philips.com/support](http://www.philips.com/support)**.



# Apkopes produktu pasūtīšana

Tīrīšanai un atkaļķošanai izmantojiet tikai Saeco apkopes produktus. Tos ir iespējams iegādāties pie vietējā Philips izplatītāja, pilnvarotajos servisa centros vai Philips tiešsaistes veikalā

**[www.shop.philips.com/service](http://www.shop.philips.com/service).**

Ja jums rodas grūtības iegādāties apkopes produktus jūsu kafijas automātam, lūdzu, sazinieties ar Philips Saeco atbalsta tālruni savā valstī.

Kontaktinformācija ir atrodama garantijas bukletā, kas ir iepakots atsevišķi, vai **[www.philips.com/support](http://www.philips.com/support)**.

## Apkopes produktu pārskats



- Atkaļķošanas šķīdums: CA6700



- "INTENZA+" ūdens filtrs: CA6702



- Smērviela: HD5061



– Kafijas eļļu noņemšanas līdzeklis: CA6704

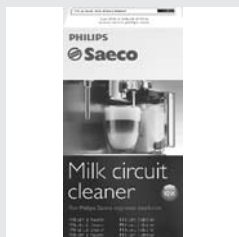

– Piena pagatavošanas sistēmas tīrīšanas līdzeklis: CA6705



– Apkopes komplekts: CA6706

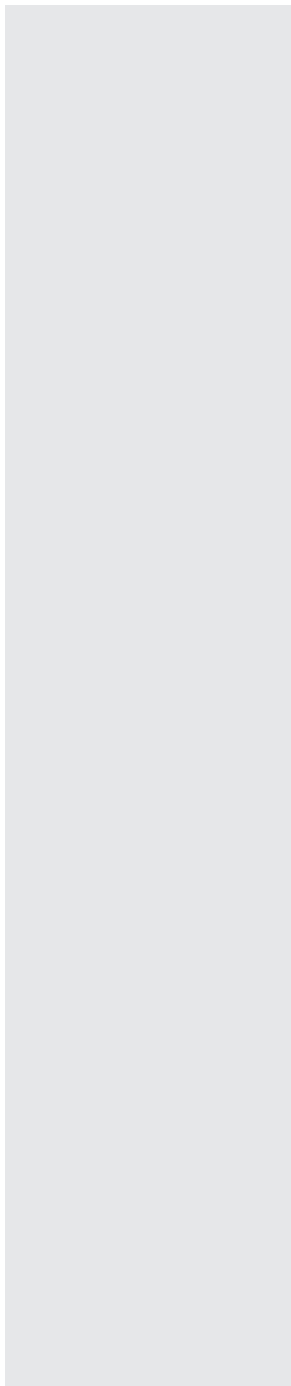

A series of horizontal dotted lines for writing notes, spanning the width of the page.

Ražotājs patur tiesības veikt izmaiņas bez iepriekšēja paziņojuma.

[www.philips.com/saeco](http://www.philips.com/saeco)

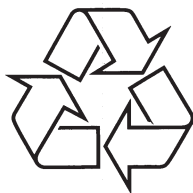

Apmeklējiet Philips Internetā  
<http://www.philips.com>