

Registrer produktet ditt å få assistanse på nettstedet
www.philips.com/welcome

09

Norsk

INTUITA

Type HD8750

BRUKSANVISNING



LES DENNE BRUKSANVISNINGEN NØYE FØR DU BRUKER MASKINEN

NO

60

CE

 **Saeco**

Gratulerer med kjøpet av den superautomatiske kaffemaskinen Saeco Intuita!

*For å få mest mulig ut av Saecos assistansetjeneste, bør du registrere produktet ditt på **www.philips.com/welcome**.*

Denne bruksanvisningen er gyldig for modellen HD8750.

Denne espressomaskinen er laget for tilbereding av espressokaffe ved bruk av hele kaffebønner. I denne bruksanvisningen finner du all informasjonen du trenger for å installere, bruke, rengjøre og avkalke maskinen din.

SAMMENDRAG

| | |
|---|-----------|
| VIKTIG | 4 |
| Sikkerhetsindikasjoner | 4 |
| Advarsel | 4 |
| Advarsler | 6 |
| Samsvar med normene | 7 |
| INSTALLASJON | 8 |
| Oversikt over produktet | 8 |
| Generell beskrivelse | 9 |
| FORBEREDELSE | 10 |
| Maskinens emballasje | 10 |
| Installasjon av maskinen | 10 |
| FØRSTE GANGS BRUK | 12 |
| Oppfylling av kretsen | 12 |
| Automatisk skylle-/rengjøringsyklus | 13 |
| Manuell skyllesyklus | 14 |
| INSTALLERING AV VANNFILTERET "INTENZA+" | 15 |
| REGULERINGER | 16 |
| Saeco Adapting System | 16 |
| Regulering av keramisk kaffekvern | 16 |
| Aromaregulering (kaffens intensitet) | 17 |
| Regulering av uttak | 18 |
| Regulering av vannmengden i koppen | 19 |
| TILBEREDING AV KAFFE OG ESPRESSO | 20 |
| Tilbereding av kaffe og espresso laget på kaffebønner | 20 |
| DAMPUTTAK / TILBEREDING AV CAPPUCCINO | 21 |
| UTTAK AV VART VANN | 23 |
| RENGJØRING OG VEDLIKEHOLD | 24 |
| Daglig rengjøring av maskinen | 24 |
| Daglig rengjøring av vannbeholderen | 25 |
| Daglig rengjøring av den klassiske melkeskummen | 25 |
| Ukentlig rengjøring av maskinen | 25 |
| Ukentlig rengjøring av den klassiske melkeskummen | 26 |
| Ukentlig rengjøring av kaffeenheten | 26 |
| Månedlig smøring av kaffeenheten | 29 |
| Månedlig rengjøring av kaffebønnebeholderen | 30 |
| AVKALKING | 31 |
| FORKLARING AV LYSSIGNALENE | 35 |
| Betjeningspanelets display | 35 |
| PROBLEMLØSNING | 39 |
| ENERGISPARING | 41 |
| Standby | 41 |
| Avhending | 41 |
| TEKNISKE DATA | 42 |
| GARANTI OG ASSISTANSE | 42 |
| Garanti | 42 |
| Assistanse | 42 |
| BESTILLING AV VEDLIKEHOLDSPRODUKTER | 43 |

VIKTIG

Sikkerhetsindikasjoner

Maskinen er utstyrt med sikkerhetsinnretninger. Du må likevel lese sikkerhetsanvisningene som er beskrevet i denne bruksanvisningen nøye, slik at du unngår skader på personer eller gjenstander.

Ta vare på denne bruksanvisningen for eventuell fremtidig referanse.



Begrepet **ADVARSEL** og dette symbolet varslar brukeren om faresituasjoner som kan forårsake alvorlige personskader, livsfare og/eller skader på maskinen.



Begrepet **FORSIKTIG** og dette symbolet varslar brukeren om farlige situasjoner som kan forårsake lettere personskader og/eller skader på maskinen.



Dette symbolet varslar at du må lese bruksanvisningen grundig før du bruker eller vedlikeholder maskinen.

Advarsel

- Koble maskinen til et egnet strømuttak, hvis hovedspenning er i samsvar med apparatets tekniske data.
- Unngå at strømkabelen henger ned fra bordet eller arbeidsbenken og at den kommer i kontakt med varme overflater.
- Legg aldri maskinen, støpselet eller strømkabelen i vann: fare for elektrisk støt!

- Rett aldri vannspruten mot noen deler av kroppen: Fare for forbrenning!
- Ikke ta på de varme overflatene. Bruk håndtak og brytere.
- Ta støpselet ut av kontakten:
 - hvis det skulle oppstå uregelmessigheter,
 - hvis maskinen ikke skal brukes over lengre tid,
 - før du går i gang med rengjøring av maskinen.Trekk i støpselet og ikke i selve kabelen. Ikke ta på støpselet med våte hender.
- Ikke bruk maskinen hvis støpselet, strømkabelen eller selve maskinen er skadet.
- Ikke endre maskinen eller strømkabelen på noen som helst måte. Alle reparasjoner må foretas av et servicesenter som er godkjent av Philips for å unngå enhver form for fare.
- Maskinen er ikke laget for å brukes av barn under 8 år.
- Maskinen kan kun brukes av barn på 8 år (eller mer) hvis de først har fått opplæring i korrekt bruk av maskinen og er oppmerksomme på farene som knytter seg til dette, eller hvis de er under oppsyn av en voksen.
- Rengjøring og vedlikehold må ikke foretas av barn, med mindre de er eldre enn 8 år og under oppsyn av en voksen.
- Hold maskinen og strømkabelen utenfor rekkevidde av barn under 8 år.
- Maskinen kan brukes av personer med reduserte fysiske, mentale eller sansemessige evner, eller med utilstrekkelig erfaring og/eller kunnskap hvis de først har fått opplæring i korrekt bruk av maskinen og er oppmerksomme på

farene som knytter seg til dette, eller hvis de er under oppsyn av en voksen.

- Du må passe på at barna ikke leker med apparatet.
- Putt aldri fingrene eller andre gjenstander inn i kaffekvernen.

Advarsler

- Maskinen er kun laget for bruk i hjemmet og er ikke egnet for bruk på steder som kantiner, eller kjøkken på kontorer, i butikker, gårder eller på andre arbeidsplasser.
- Plasser alltid maskinen på en plan og stabil overflate.
- Plasser aldri maskinen på varme overflater, i nærheten av varme stekeovner, varmeovner eller lignende varmekilder.
- Du skal alltid bare helle kaffebønner i beholderen. Malt kaffe, pulverkaffe eller andre gjenstander vil kunne skade maskinen hvis de kommer inn i kaffebønnebeholderen.
- La maskinen avkjøles før du setter inn eller fjerner en hvilken som helst del.
- Ikke hell varmt eller kokende vann i beholderen. Bruk kun kaldt vann uten kullsyre.
- Ikke bruk slipepulver eller aggressive rengjøringsmidler til rengjøring. En myk klut fuktet med vann er nok.
- Foreta avkalking av maskinen regelmessig. Det er maskinen som varsler om når den behøver avkalking. Hvis denne operasjonen ikke foretas vil apparatet slutte å virke korrekt. I så tilfelle vil en eventuell reparasjon ikke dekkes av garantien!

- Ikke oppbevar maskinen ved temperaturer under 0 °C. Restvannet inne i oppvarmingssystemet vil kunne fryse og dermed skade maskinen.
- La det aldri være igjen vann i beholderen hvis maskinen ikke brukes over lengre tid. Vannet vil kunne forurennes. Bruk bare friskt vann hver gang du bruker maskinen.

Samsvar med normene

Maskinen er i samsvar med art. 13 av det italienske lovdekretet av den 25. juli 2005, nr. 151 "Ikrafttredelse av direktivene 2005/95/EF, 2002/96/EF og 2003/108/EF, angående reduksjon av farlige stoffer i elektriske og elektroniske apparater, og kassering av avfall".

Denne maskinen er i samsvar med europadirektivet 2002/96/EF.

Dette Philips-apparatet er i overensstemmelse med alle gjeldende aktuelle standarder og normer hva angår eksponering for elektromagnetiske felter.

INSTALLASJON

Oversikt over produktet

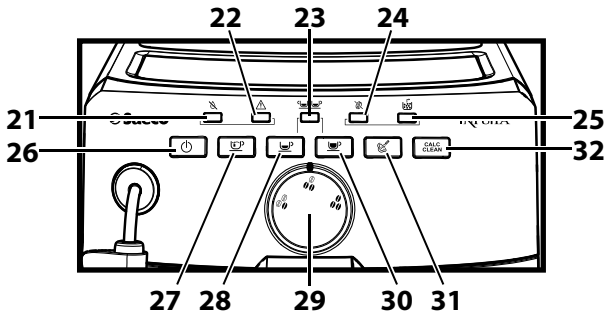
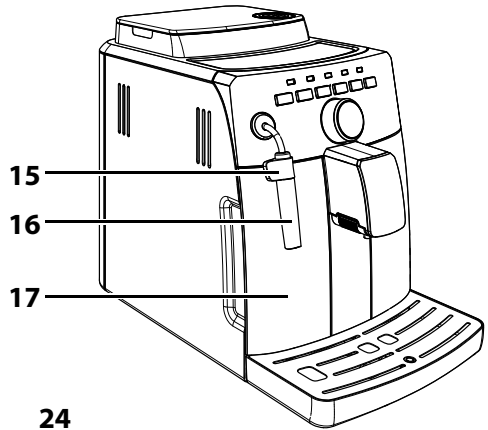
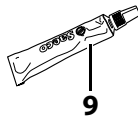
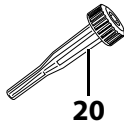
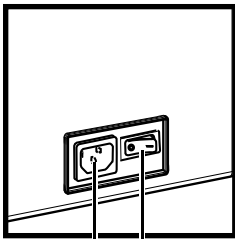
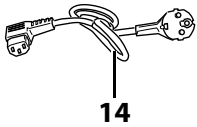
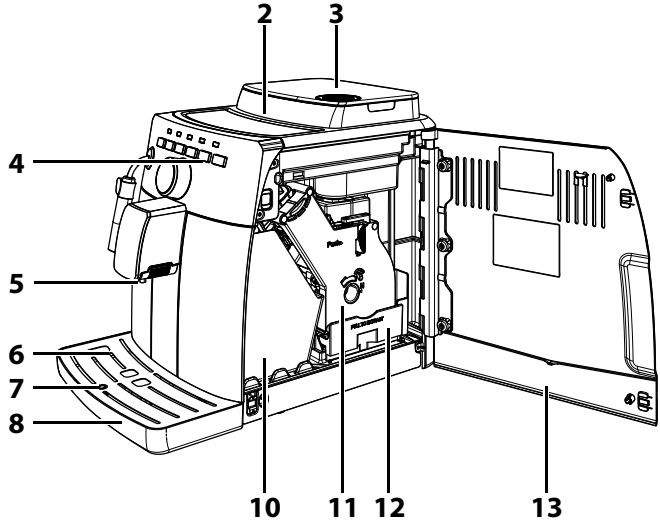
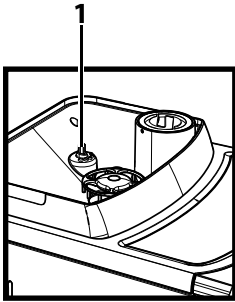

Generell beskrivelse

1. Tapp for regulering av kaffekvern
2. Kaffebønnebeholder
3. Lokk til kaffebønnebeholder
4. Betjeningspanel
5. Kaffeuttak
6. Kopperist
7. Indikator for full dråpesamler
8. Dråpesamler
9. Fett for kaffeenhet - selges separat
10. Grutsamler
11. Kaffeenhet
12. Kaffesamler
13. Betjeningsluke
14. Strømkabel
15. Beskyttelse for uttaksrør
16. Klassisk melkeskummer (for varmtvanns-/damprør)
17. Vannbeholder
18. Stikkontakt strømkabel
19. Hovedbryter
20. Nøkkel for regulering av kaffekvern
21. Led "Tomt for vann"
22. Led "Alarm"
23. Led "Dobbel kaffe"
24. Led "Tomt for kaffe"
25. Led "Grutsamler"
26. ON/OFF-tast
27. Tast for uttak av varmt vann
28. Tast for uttak av espresso
29. "Aroma"-bryter
30. Tast for kaffeuttak
31. Tast for uttak av damp
32. Tast for avkalking
33. Avkalkingsløsning - selges separat

FORBEREDELSE

Maskinens emballasje

Originalemballasjen er designet og laget for å beskytte maskinen under frakt. Vi anbefaler at du tar vare på emballasjen for eventuell framtidig transport.

Installasjon av maskinen

1 Ta dråpesamleren med rist ut fra emballasjen.

2 Ta maskinen ut av emballasjen.

3 For optimal bruk anbefaler vi å:

- Velge et underlag som er sikkert, jevnt, og hvor ingen kan velte maskinen eller skades av den.
- Velg et sted som er tilstrekkelig opplyst, hygienisk og med en stikkontakt lett tilgjengelig.
- La det være en minimumsavstand mellom veggene og maskinen som angitt i figuren.

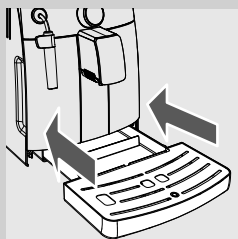
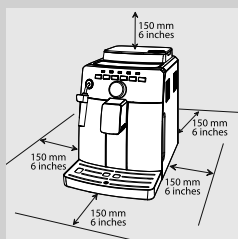

4 Sett dråpesamleren med rist inn på maskinen. Kontroller at den er satt helt inn.



Merk:

Opgaven til dråpesamleren er å samle opp vannet som kommer ut fra uttaket under skyllingssyklusen/den automatiske rengjøringscyklusen, og den eventuelle kaffen som vil kunne komme ut under tilberedning av drikker. Tøm og vask dråpesamleren daglig, og hver gang indikatoren viser at den er full.

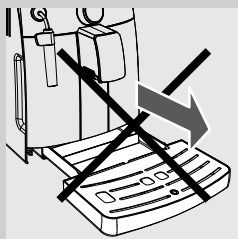

Forsiktig:

IKKE ta ut dråpesamleren rett etter at du har slått på maskinen. Vent i et par minutter til skylle-/rengjøringscyklusen er over.

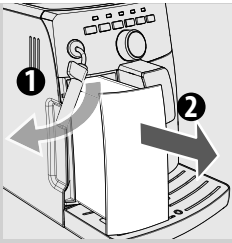

5 Dra ut vannbeholderen.

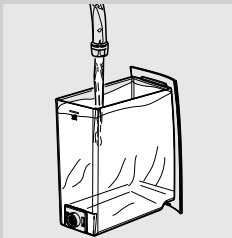

6 Skyll beholderen med friskt vann.

7 Fyll beholderen med friskt drikkevann opp til nivået "MAX" og sett den inn i maskinen igjen. Kontroller at den er satt helt inn.

! **Forsiktig:**

Ikke fyll beholderen med varmt vann, kokende vann, vann med kullsyre eller andre væsker som vil kunne skade selve beholderen og maskinen.



8 Ta lokket av kaffebønnebeholderen og hell kaffebønnene langsomt ned i beholderen.

≡ **Merk:**

Ikke hell for mange kaffebønner ned i kaffebønnebeholderen for ikke å forringe maskinens malingssegenskaper.

! **Forsiktig:**

Du skal alltid bare helle kaffebønner i beholderen. Malt kaffe, pulverkaffe, karamellisert kaffe, aromatisert kaffe eller andre gjenstander vil kunne skade maskinen.

9 Sett lokket på plass på kaffebønnebeholderen.

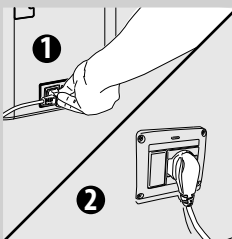

10 Sett i støpselet på baksiden av maskinen.

11 Sett støpselet i den andre enden av kabelen inn i en veggkontakt med egnet spenningsførsel.

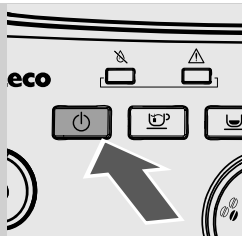

12 Tasten "⏻" på betjeningspanelet blinker. Trykk på tasten "⏻" for å slå på maskinen.

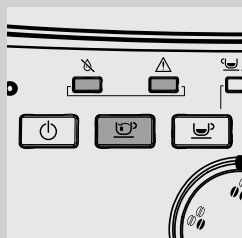

13 Ledene "⚠" "⚠" "⚠" og leden på tasten "☕" begynner å blinke langsomt for å varsle om at det er nødvendig å fylle opp vannkretsen.

FØRSTE GANGS BRUK

Før bruk må følgende betingelser være til stede:

- 1) kretsen må være fylt opp,
- 2) maskinen foretar en automatisk skylle-/rengjøringsyklus
- 3) det må settes i gang en manuell skyllesyklus.

Oppfylling av kretsen

Under denne prosessen renner det friskt vann gjennom den innvendige kretsen, og maskinen varmes opp. Dette tar noen minutter.

- 1** Sett en beholder under den klassiske melkeskumeren.



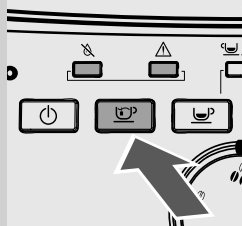

- 2 Trykk på tasten “☕” for å sette i gang syklusen. Maskinen fortsetter med automatisk fylling av kretsen med redusert vannuttak fra den klassiske melkeskummeren.

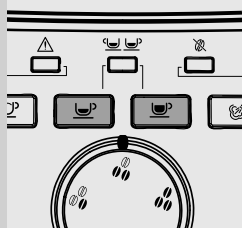

- 3 Når prosessen er over blinker tastene “☕” og “☕”. Maskinen er i oppvarmingsfasen.

Automatisk skylle-/rengjøringscyklus

Når oppvarmingen er over foretar maskinen en automatisk skylle-/rengjøringscyklus av de innvendige kretsene, ved hjelp av friskt vann. Denne operasjonen tar mindre enn ett minutt.

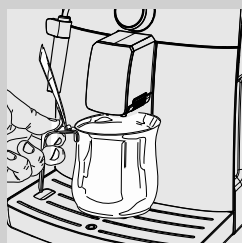

- 4 Plasser en beholder under uttaket for å samle opp den lille vannmengden som føres ut.

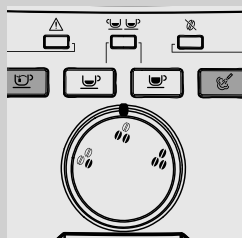

- 5 Tastene “☕” og “☕” blinker under hele prosessen.

- 6 Vent til syklusen avsluttes automatisk.



Merk:

Du kan stanse uttaket ved å trykke på tasten “☕” eller “☕”.

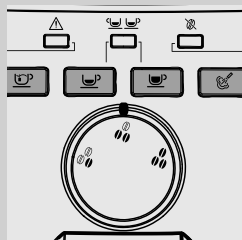

- 7 Når operasjonene over er avsluttet, kontroller at tastene “☕”, “☕”, “☕” og “☕” er tent.

Manuell skyllesyklus

Under denne prosessen føres det ut en kaffe, og det kommer friskt vann ut av damp-/varmtvannskretsen. Dette tar noen minutter.

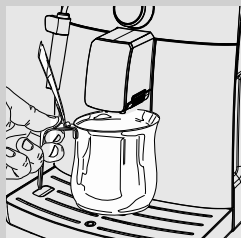

- 1 Plasser en beholder under uttaket.
- 2 Kontroller at ledene "☺", "☹", "☹" og "☹" lyser fast.
- 3 Trykk på tasten "☹". Maskinen begynner å føre ut vann.
- 4 Tøm beholderen når uttaket er over.
Gjenta operasjonene fra punkt 1 til 3 to ganger. Gå deretter til punkt 5.



- 5 Sett en beholder under den klassiske melkeskummen.

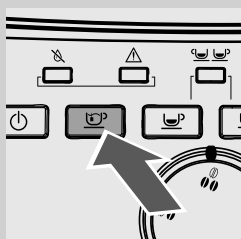

- 6 Trykk på tasten "☹" for å sette i gang uttak av varmt vann.
- 7 Før ut vann helt til leden som indikerer at det er slutt på vannet "☹" lyser med fast lys.

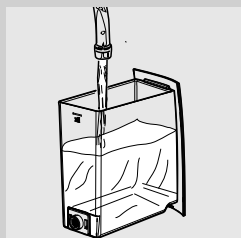

- 8 Når du er ferdig, fyller du vannbeholderen på nytt opp til MAX-nivået. Nå er maskinen klar til bruk og til å tilberede kaffe.

Merk:

Hvis maskinen ikke har vært i bruk i to eller flere uker, vil den foreta en automatisk skylle-/rengjøringsyklus når den slås på. Deretter er det nødvendig å sette i gang en manuell skyllesyklus som beskrevet over.

Den automatiske skylle-/rengjøringsyklusen settes også i gang automatisk når maskinen har vært i standby, eller slukket i over 15 minutter. Når syklusen er over kan du tilberede en kaffe.

INSTALLERING AV VANNFILTERET "INTENZA+"



Vi anbefaler at du installerer vannfilteret "INTENZA+", som begrenser dannelsen av kalk inne i maskinen og gir espressoen din en mer intens aroma.

Vannfilteret INTENZA+ selges separat. For flere detaljer, se siden for vedlikeholdsprodukter i denne bruksanvisningen.

Vannet er svært viktig i tilberedningen av en espresso, og det er derfor ekstremt viktig å kunne filterere det på profesjonelt vis. Vannfilteret "INTENZA+" hindrer dannelsen av mineralavleiringer, og forbedrer dermed vannkvaliteten.

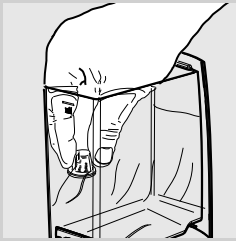

- 1** Ta ut det lille hvite filteret fra vannbeholderen og oppbevar det på et tørt sted.

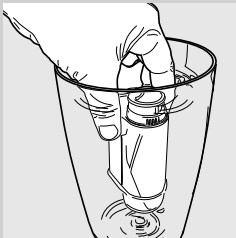

- 2** Ta vannfilteret "INTENZA+" ut av pakningen og dypp det vertikalt (med åpningen opp), i kaldt vann og trykk forsiktig på sidene for å klemme ut luftboblene.

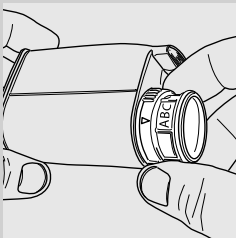

- 3** Still inn filteret på bakgrunn av vannhardheten der du bor. Innstillingene er spesifisert på filterpakningen.
A = Mykt vann
B = Hardt vann (standard)
C = Svært hardt vann

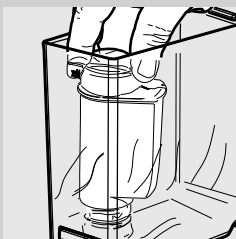

- 4** Sett filteret inn i den tomme vannbeholderen. Dytt det ned så langt det går.

- 5 Fyll beholderen med friskt drikkevann og sett den inn i maskinen igjen. Legg merke til datoen for neste utskifting av vannfilter (+2 måneder).
- 6 Før ut vannet i beholderen ved hjelp av varmtvannsfunksjonen (se kapittelet "Uttak av varmt vann").
- 7 Fyll vannbeholderen på nytt.

REGULERINGER

Du kan foreta enkelte reguleringer på maskinen for å tilberede best mulig kaffe.

Saeco Adapting System

Kaffe er et naturprodukt, og egenskapene kan variere avhengig av opphavssted, blanding og brenning. Maskinen er styrt med et automatisk reguleringssystem som gjør det mulig å bruke alle typer kaffebønner som finnes i handelen (ikke karamelliserte).

Maskinen reguleres automatisk etter uttak av noen kopper kaffe, for å optimere kaffeuttaket på bakgrunn av hvor kompakt den malte kaffen er.

Regulering av keramisk kaffekvern

Den keramiske kaffekvernen garanterer alltid en perfekt kverningsgrad og riktig spesifikk korn for hver kaffespesialitet.

Denne teknologien gir en total konservering av aromaen og garanterer ekte italiensk smak i hver kopp.



Advarsel:

Den keramiske kaffekvernen inneholder bevegelige deler som kan være farlige. Det er derfor forbudt å putte inn fingrene eller andre gjenstander. Reguler den keramiske kaffekvernen kun ved hjelp av nøkkelen for regulering av malingsgrad.

Den keramiske kaffekvernen kan reguleres for å tilpasse malingsgraden på kaffen til din personlige smak.



Advarsel:

Velgeren som regulerer kvernen, er plassert inne i kaffebønnebeholderen, og må kun dreies rundt når den keramiske kaffekvernen er i funksjon.

Du kan foreta denne reguleringen ved å dytte og vri på velgeren for regulering av malingsgraden som er plassert inne i kaffebønnebeholderen ved hjelp av den medfølgende nøkkelen.

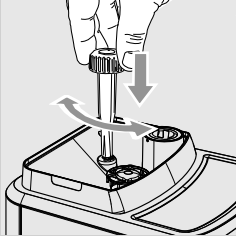

- 1 Trykk ned og vri velgeren for regulering av malingsgraden ett trinn av gangen. Smaksforskjellen merkes etter uttak av 2-3 kaffekopper.

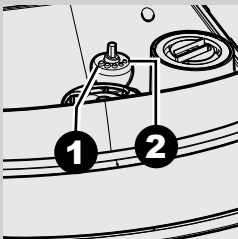

- 2 Referansemerkene inne i kaffebønnebeholderen indikerer den innstilte malingsgraden. Det er mulig å stille inn 5 forskjellige malingsgrader fra posisjon 1 for grovmaling og mildere smak, til posisjon 2 for finmaling og en sterkere smak.

Hvis du stiller inn den keramiske kaffekvernen til en finere maling, vil kaffesmaken bli sterkere. For en kaffe med lettere smak, må du stille inn den keramiske kaffekvernen til en grovere malingsgrad.

Aromaregulering (kaffens intensitet)

Velg din favoritt-kaffeblending, og reguler kaffemengden som skal males i henhold til din personlige smak.



Merk:

Valget må være foretatt før du velger kaffen.

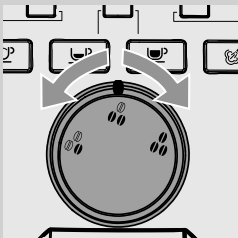

Du kan velge mellom tre forskjellige typer aroma ved å vri på velgeren. Aromaen varierer avhengig av den valgte posisjonen:



= lett aroma



= middels aroma



= kraftig aroma

Regulering av uttak

Uttaket kan reguleres i høyden for å tilpasses bedre til størrelsen på koppene du vil bruke.

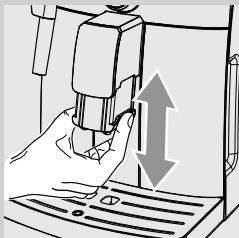

For å foreta reguleringen, hever eller senker du uttaket manuelt ved å plassere fingrene som vist i figuren.

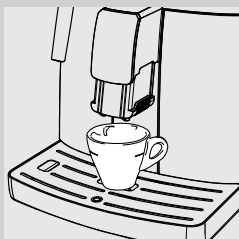

De anbefalte posisjonene er:
For bruk av små kopper.



For bruk av store kopper.



Du kan plassere to kopper under uttaket for å føre ut to kopper kaffe samtidig.

Regulering av vannmengden i koppen

Maskinen gjør det mulig å regulere mengden utført espressokaffe på bakgrunn av personlig smak og størrelsen på koppene. Hver gang du trykker på tasten "☺" eller "☹", fører maskinen ut en programmert kaffemengde. Hver tast er knyttet til en type uttak, og dette skjer på uavhengig måte.

Framgangsmåten beskrevet under gjelder for hvordan du programmerer tasten "☺".



- 1 Sett en kopp under uttaket.

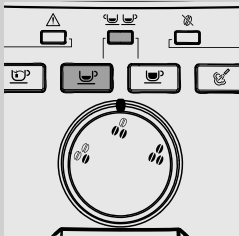

- 2 Hold tasten "☺" inne. Tasten "☺" og leden "☺☺" blinker under denne fasen. Slipp tasten: Nå er maskinen i programmeringsmodus. Maskinen starter kaffeuttaket.

- 3 Når du har oppnådd ønsket mengde i koppen, trykk på tasten "☺".

Nå er tasten "☺" programmert, hver gang du trykker på og slipper denne tasten, vil maskinen føre ut den samme mengden espresso som du nettopp har programmert.



Merk:

Bruk samme framgangsmåten for å programmere kaffetasten "☹". Bruk tasten "☹" for å avbryte utførelsen av kaffe når du har oppnådd ønsket mengde.

TILBEREDING AV KAFFE OG ESPRESSO

Tilbereding av kaffe og espresso laget på kaffebønner.

Før du tilbereder kaffe må du kontrollere at både vannbeholderen og kaffebønnebeholderen er fulle.

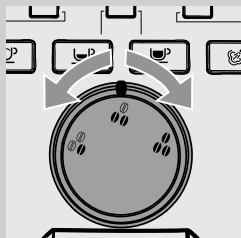

- 1 Vri på aromabryteren for å velge ønsket aroma.



- 2 Sett 1 eller 2 kopper under uttaket.

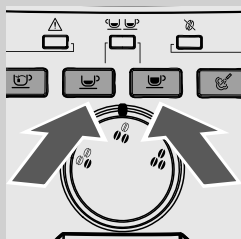

- 3 Trykk på tasten "☕" for en espresso og tasten "☕" for en kaffe.

- 4 For å tilberede 1 espresso eller 1 kaffe, trykk på den ønskede tasten en enkelt gang.

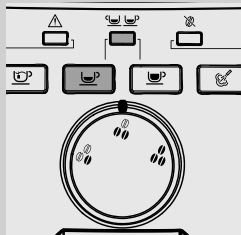

- 5 For å tilberede 2 espresso eller 2 kaffe, trykk på den ønskede tasten to ganger etter hverandre. Leden "☕☕" tennes.

Merk:

I denne funksjonsmodusen sørger maskinen automatisk for å male og dosere riktig mengde kaffe. Tilbereding av to espresso krever to kverningssykluser og to uttakssykluser, men dette håndteres automatisk av maskinen.

- 6 Etter å ha fullført forhåndstrekkingen begynner kaffen å komme ut av uttaket.
- 7 Kaffeuttaket stanser automatisk når det forhåndsinnstilte nivået er nådd, men det er mulig å avbryte kaffeuttaket tidligere ved å trykke på den samme tasten igjen, (espressotasten “☺” eller kaffetasten “☺”).

DAMPUTTAK / TILBEREDING AV CAPPUCCINO



Advarsel:

Fare for forbrenning! I starten av uttaket kan det sprute litt varmt vann. Damp-/varmtvannsrøret kan oppnå høye temperaturer: Unngå å ta direkte på det med hendene. Bruk bare det beskyttende håndtaket.

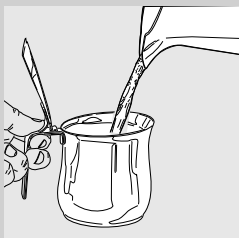

- 1 Fyll en beholder med 1/3 kald melk.



Merk:

Bruk kald melk (~5°C / 41°F) med et proteininnhold på minst 3% for å få en cappuccino med god kvalitet. Du kan bruke både helmelk og lettmelk, etter personlig smak.

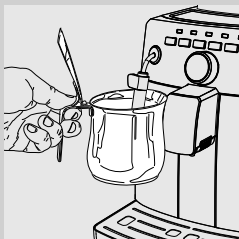

- 2 Dypp den klassiske melkeskummeren i melken.

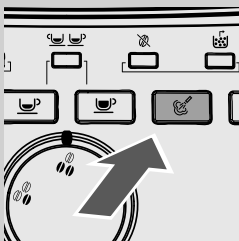

- 3 Trykk på tasten “☺”.

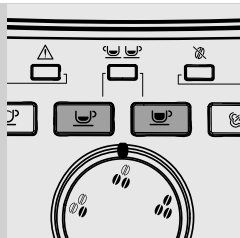

4 Maskinen varmes opp og tastene "☺" "☺" blinker. Tasten "☺" slukkes.

5 Når tasten "☺" tennes på nytt, starter damputtaket.

6 Skum melken ved å foreta langsomme sirkelformede bevegelser på beholderen, oppover og nedover.

7 Når melkeskummet oppnår ønsket konsistens, trykk på tasten "☺" for å stanse damputtaket.

! Forsiktig:

Etter å ha skummet melken, vasker du den klassiske melkeskummeren ved å føre ut en liten mengde varmt vann i en beholder. For detaljerte rengjøringsinstruksjoner henviser vi til kapittelet "Rengjøring og vedlikehold".

☰ Merk:

Etter damputtak kan du gå rett over til uttak av espresso eller av varmt vann.

UTTAK AV VARMT VANN



Advarsel:

Fare for forbrenning! I starten av uttaket kan det sprute litt varmt vann. Damp- eller varmtvannsrøret kan oppnå høye temperaturer: Unngå å ta direkte på det med hendene. Bruk bare det beskyttende håndtaket.

Før du fører ut varmt vann, kontroller at ledene "☺", "☹", "☺" og "☺" er tente med fast lys og at vannbeholderen er full.

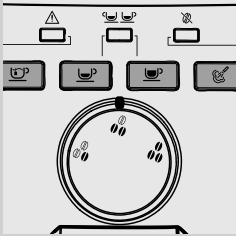

1 Sett en beholder under den klassiske melkeskummen.

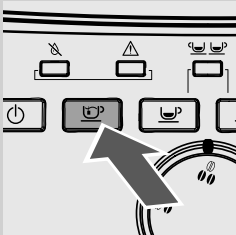

2 Trykk på tasten "☺" for å starte uttaket av varmt vann.

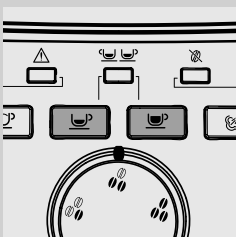

3 Maskinen varmes opp og tastene "☹" "☺" blinker. Tasten "☺" slukkes.

4 Når tasten "☺" tennes på nytt, starter uttaket av varmt vann.

5 Før ut ønsket mengde varmt vann. For å stanse uttaket av varmt vann trykker du på tasten "☺".

RENGJØRING OG VEDLIKEHOLD

Daglig rengjøring av maskinen



Forsiktig:

Rengjøring og vedlikehold av maskinen er grunnleggende for å forlenge maskinens livsløp. Maskinen din utsettes kontinuerlig for fuktighet, kaffe og kalk!

Dette kapittelet gir en detaljert beskrivelse av hvilke operasjoner du må utføre, og hvor ofte. I motsatt fall vil ikke maskinen lenger fungere korrekt. Den slags type reparasjoner er IKKE dekket av garantien.



Merk:

- Bruk en myk klut fuktet med vann for å rengjøre apparatet.
- Ikke plasser de delene som kan fjernes, i oppvaskmaskinen.
- Ikke legg maskinen i vann.
- Ikke bruk alkohol, løsemidler og/eller slipende produkter eller gjenstander til å gjøre rent maskinen.
- Ikke bruk mikrobølgeovn og/eller vanlig ovn til å tørke maskinen eller delene.

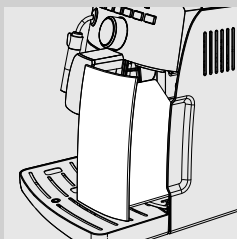

- 1** Tøm og rengjør grutsamleren hver dag, med maskinen på.

Alle andre vedlikeholdsoperasjoner må kun utføres når maskinen er avkjølt og koblet fra strømmettet.

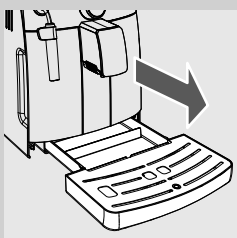

- 2** Tøm og vask dråpesamleren. Foreta denne operasjonen også når indikatoren for full dråpesamler er hevet.

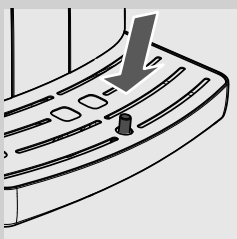

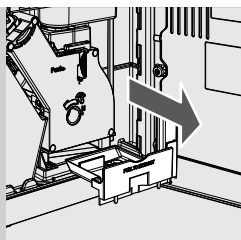

- 3 Tøm og rengjør kaffesamleren på siden av maskinen. Åpne betjeningsluken, ta ut kaffesamleren og tøm den for kafferester.

Daglig rengjøring av vannbeholderen

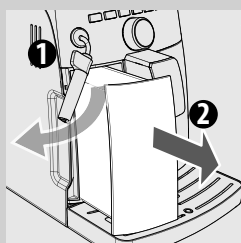

- 1 Ta ut det lille hvite filteret eller vannfilteret INTENZA+ (hvis maskinen har et slikt) fra vannbeholderen og vask den med friskt vann.
- 2 Sett det lille, hvite filteret eller vannfilteret INTENZA+ (hvis maskinen har et slikt) på plass igjen ved å trykke lett mens du samtidig vrir forsiktig.
- 3 Fyll beholderen med friskt vann.

Daglig rengjøring av den klassiske melkeskummeren

Det er viktig å rengjøre den klassiske melkeskummeren hver dag og etter hver bruk, for å opprettholde hygien og garantere tilbereding av et melkeskum med perfekt konsistens. Etter å ha skummet melken må du alltid:

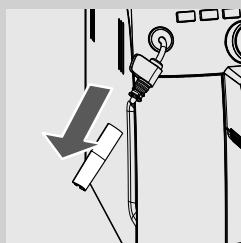

Fjerne den utvendige delen av den klassiske melkeskummeren og vaske den med lunkent vann.

Ukentlig rengjøring av maskinen

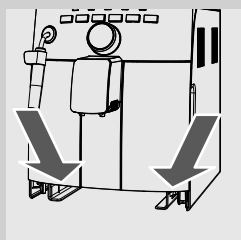

Rengjør rommet for dråpesamleren.

Ukentlig rengjøring av den klassiske melkeskummeren

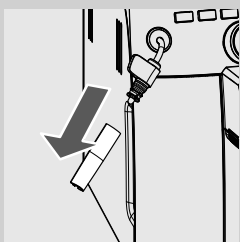

Den ukentlige rengjøringen er grundigere, da du må demontere alle delene av den klassiske melkeskummeren.

Du må foreta følgende rengjøringsoperasjoner:

- 1** Fjern den utvendige delen av den klassiske melkeskummeren. Vask den med friskt vann.
- 2** Trekk den øvre delen av den klassiske melkeskummeren av damp-/varmtvannsrøret.
- 3** Vask den øvre delen av den klassiske melkeskummeren med friskt vann.
- 4** Rengjør damp-/varmtvannsrøret med en fuktig klut for å fjerne melkerester.
- 5** Sett den øvre delen på plass på damp-/varmtvannsrøret igjen (pass på at den er skikkelig festet).
- 6** Monter den utvendige delen av den klassiske melkeskummeren igjen.

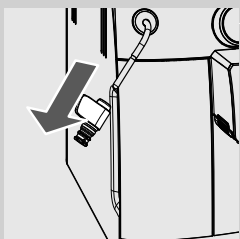

Ukentlig rengjøring av kaffeenheten

Kaffeenheten må gjøres ren hver gang beholderen for kaffebønner fylles opp, eller i alle fall minst én gang i uken.

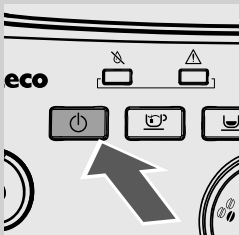

- 1** Slå av maskinen ved å trykke på tasten "⏻" og trekk støpselet ut fra stikkontakten.

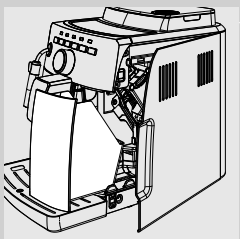

- 2** Ta ut grutsamlere. Åpne betjeningsluken.

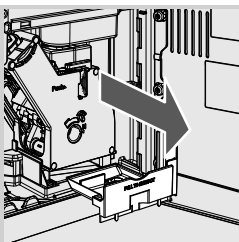

3 Ta ut kaffesamleren og rengjør den.

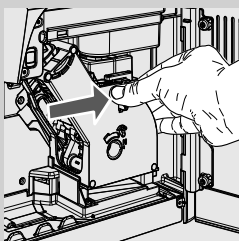

4 For å trekke ut kaffeenheden trykker du på tasten «PUSH» og drar i håndtaket.

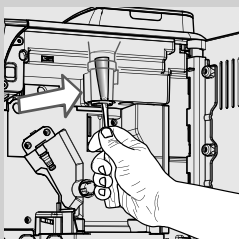

5 Rengjør kanalen til kaffeuttaket med skaftet på en skje eller et annet avrundet kjøkkenredskap.

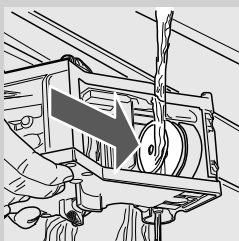

6 Vask kaffeenheden grundig med friskt, lunkent vann. Vask det øvre filteret grundig.

! **Forsiktig:**
Ikke bruk vaskemidler eller såpe til rengjøring av kaffeenheden.

7 La kaffeenheden lufttørke helt.

8 Bruk en myk klut fuktet med vann til å rengjøre innsiden av maskinen.

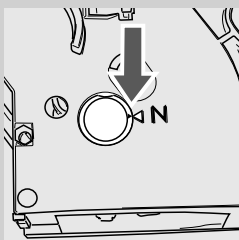

9 Kontroller at kaffeenheden er i hvileposisjon. De to referansepunktene skal korrespondere. I motsatt fall, utfør operasjonen beskrevet i punkt (10).

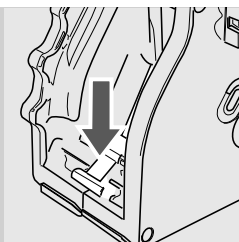

10 Dytt spaken forsiktig nedover helt til den når sokkelen på kaffeenheten og helt til de to referansepunktene på siden av gruppen korresponderer.

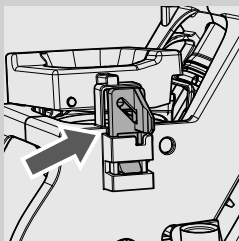

11 Forsikre deg om at kroken for blokkering av kaffeenheten er i korrekt posisjon, for å kontrollere dette må du trykke hardt på tasten "PUSH" helt til den er skikkelig festet. Kontroller at kroken er helt oppe. I motsatt fall, prøv igjen.

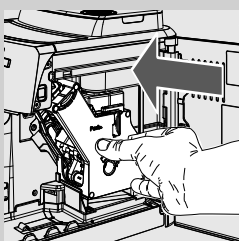
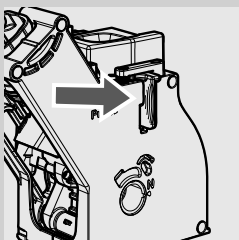

12 Sett kaffeenheten på plass igjen, til den festes, uten å trykke på tasten "PUSH".

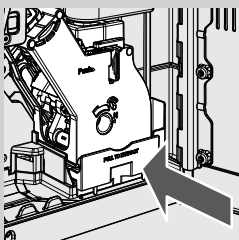

13 Sett inn kaffesamleren og steng betjeningsluken.

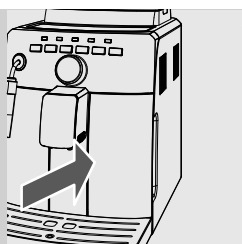

14 Sett inn grutsamleren.

Månedlig smøring av kaffeenheden

Smør kaffeenheden etter cirka 500 kaffeuttak eller en gang i måneden. Fett fra Saeco til smøring av kaffeenheden kan kjøpes separat. For flere detaljer, se siden for vedlikeholdsprodukter i denne bruksanvisningen.

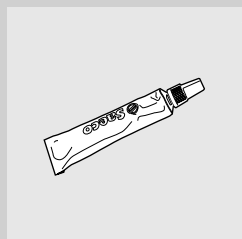

Forsiktig:

Før du smører kaffeenheden må du vaske den med friskt vann og tørke den, slik det er beskrevet i kapittelet "Ukentlig rengjøring av kaffeenheden".

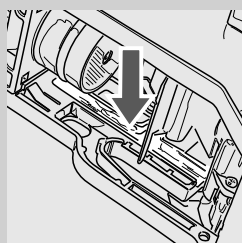

1 Påfør fett jevnt på begge sidesporene.

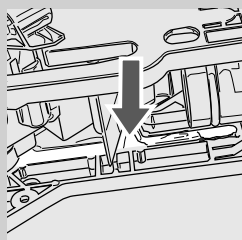

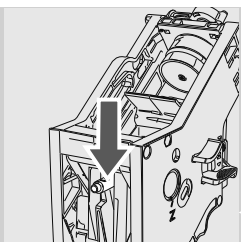

2 Smør aksen også.

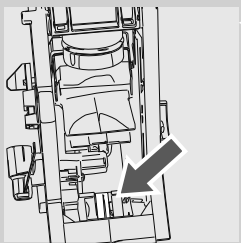

3 Sett kaffeenheten på plass igjen, til den låser seg fast (se kapittelet "Ukentlig rengjøring av kaffeenheten"). Sett inn den kaffesamleren.

4 Steng betjeningsluken og sett inn grutsamleren.

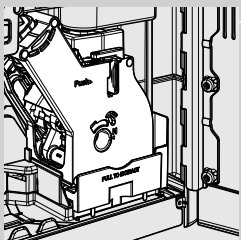

Månedlig rengjøring av kaffebønnebeholderen

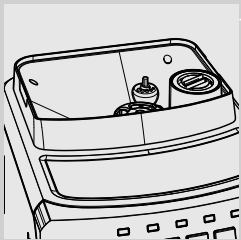

Rengjør kaffebønnebeholderen en gang i måneden, når den er tom, med en fuktig klut for å fjerne oljerester fra kaffen. Fyll den deretter med kaffebønner igjen.

AVKALKING

Avkalkingsprosessen tar omtrent 35 minutter.



Under bruk sanner det seg kalk inne i maskinen, og denne må fjernes regelmessig. Hvis ikke vil både vann- og kaffekretsen kunne tettes igjen. Det er maskinen som varsler om når den behøver avkalking. Hvis ledet "CALC CLEAN" forblir tent med fast lys, betyr det at maskinen må avkalkes.



Forsiktig:

Hvis du ikke foretar denne operasjonen vil maskinen slutte å fungere korrekt. I så tilfelle vil IKKE reparasjonen være dekket av garantien.



Bruk kun avkalkingsmiddel fra Saeco, laget spesielt for at maskinen skal kunne yte sitt beste.

Avkalkingsmiddelet SAECO er å få kjøpt separat. For flere detaljer, se siden for vedlikeholdsprodukter i denne bruksanvisningen.



Advarsel:

Ikke drikk avkalkingsløsningen eller væsken som kommer ut når syklusen er ferdig. Du må ikke under noen omstendigheter bruke eddik som avkalkingsmiddel.



Merk:

Ikke slå av maskinen under avkalkingssyklusen. I så tilfelle må du starte syklusen fra begynnelsen igjen.

Følg disse instruksjonene for å foreta avkalkingssyklusen:

Før du foretar avkalking:

1 Tøm dråpesamleren.

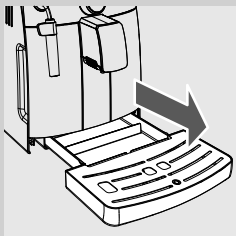

2 Fjern den klassiske melkeskummeren fra damp-/varmtvannsrøret.

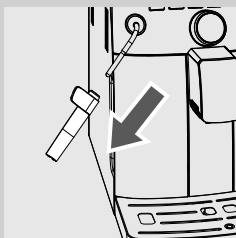

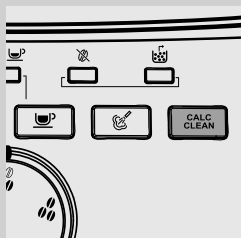
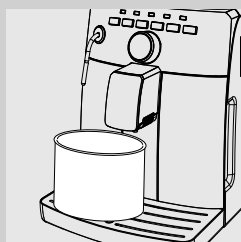
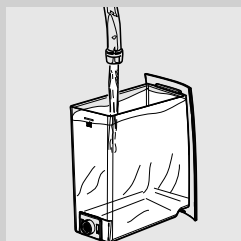
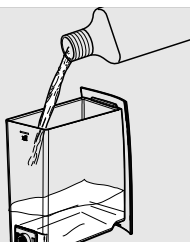

3 Ta vannfilteret "INTENZA+" (hvis det finnes) ut fra vannbeholderen.

4 Ta ut vannbeholderen og hell oppi avkalkingsmiddelet Saeco. Fyll beholderen opp med friskt drikkevann til nivået MAX.

5 Sett vannbeholderen på plass på maskinen igjen.

6 Plasser en romslig beholder (1,5 l) under damp-/varmtvannsrøret og under uttaket.

7 Hold tasten "CALC CLEAN" inne i 3 sekunder. Når denne tasten begynner å blinke, slipp den for å sette i gang syklusen. Tasten "CALC CLEAN" blinker hele tiden under gjennomføringen av avkalkingssyklusen.

8 Nå begynner utførelsen av avkalkingsløsning fra damp-/varmtvannsrøret (tasten "☺") lyser med fast lys) og fra uttaket (tasten "☺" lyser med fast lys).

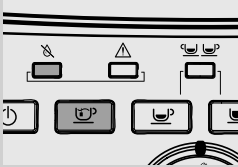

Merk:

Trykk på tasten "CALC CLEAN" for å gå ut av avkalkingscyklusen. For å fortsette med syklusen trykker du på tasten "CALC CLEAN" igjen. På denne måten kan du tømme beholderen, eller gå bort et lite øyeblikk.

9 Når avkalkingsløsningen er brukt opp, tennes ledet "☒" og tasten "☒" blinker.

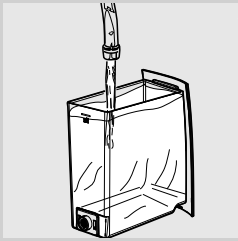

10 Tøm beholderen.

11 Ta ut vannbeholderen, skyll den og fyll på med friskt drikkevann opp til MAX-nivået. Sett den på plass på maskinen igjen.

12 Tøm dråpesamleren og sett den på plass igjen. Plasser beholderen under damp-/varmtvannsrøret og under uttaket igjen.

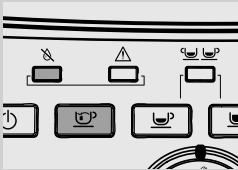

13 Trykk på tasten "☒" for å foreta skylling.

14 Når skyllingen er ferdig tennes ledet "☒" og tasten "☒" blinker.

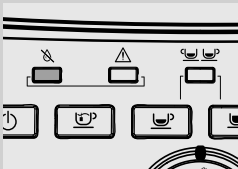

15 Gjenta operasjonene fra punkt 10 til 14. Gå deretter til punkt 16.

16 Når den andre skyllesyklusen er ferdig, slukkes ledet "CALC CLEAN" og kun ledet ☒ forblir tent. Avkalkingen er avsluttet.

Merk:

Beholderen skal ikke fylles til MAX-nivået, for skyllingen, ledet "CALC CLEAN" fortsetter å blinke og maskinen kan be om at det foretas en syklus til. Gjenta operasjonene fra punkt 10 til punkt 14.

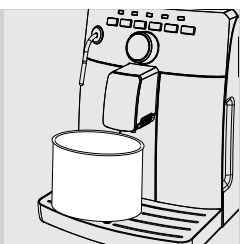

17 Tøm beholderen og sett den på plass under damp-/varmtvannsrøret og under uttaket igjen.

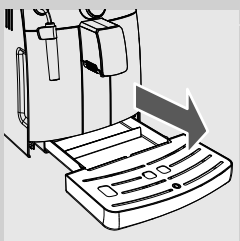

18 Tøm dråpesamlere og sett den på plass igjen.

19 Maskinen varmes opp og setter i gang den automatiske skyllesyklusen for å forberede seg til å tilberede produkter.

20 Sett vannfilteret "INTENZA+" (hvis det finnes) på plass i vannbeholderen igjen, og sett den klassiske melkeskummen tilbake på plass.



Merk:





Når avkalkingssyklusen er over, må du vaske kaffeenheten som beskrevet i kapittelet "Ukentlig rengjøring av kaffeenhet".

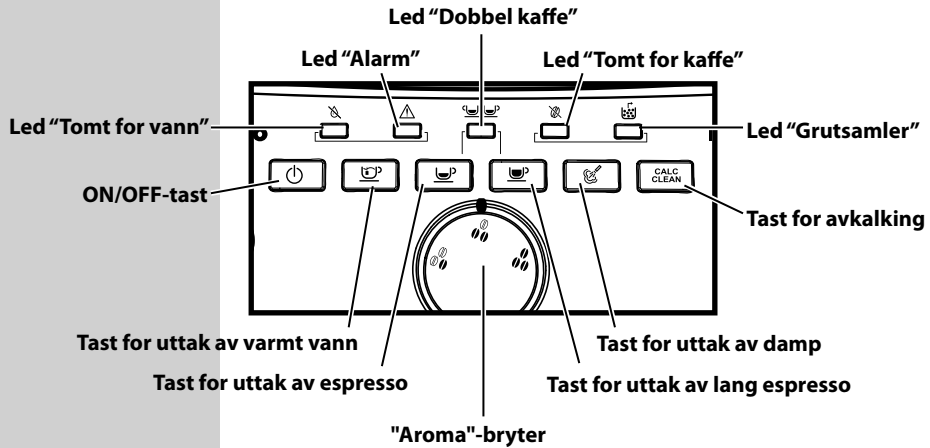

FORKLARING AV LYSSIGNALENE

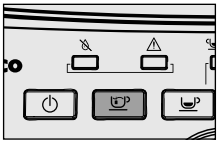
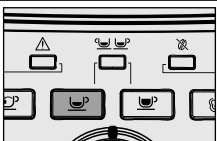
Betjeningspanelets display

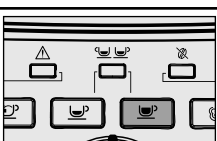
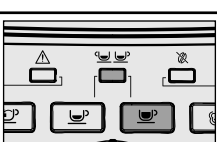
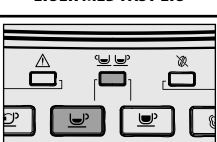

| Led-symboler | Betydning | Handlinger |
|----------------------------------|---|--|
| <p>BLINKENDE</p> | Maskinen er i standby. | Trykk på tasten "⏻" for å slå på maskinen. |
| <p>LANGSOMT BLINKENDE</p> | Maskinen er i skyllefasen. | Maskinen avslutter syklusen automatisk. Trykk på tasten "☕" eller "☕" for å stanse syklusen før den er ferdig. |
| <p>LANGSOMT BLINKENDE</p> | Maskinen er i oppvarmingsfasen for uttak av espresso, varmt vann og damp. | |
| <p>LYSER MED FAST LYS</p> | Maskinen er klar til bruk. | |

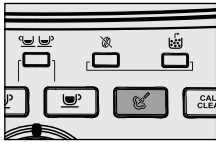
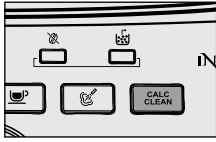
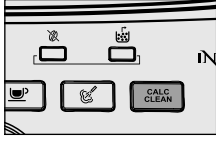
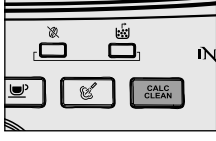
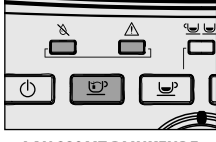

| Led-symboler | Betydning | Handlinger |
|--|--|------------|
|  <p>LYSER MED FAST LYS</p> | Maskinen er i uttaksfasen for varmt vann. | |
|  <p>LYSER MED FAST LYS</p> | Maskinen er i uttaksfasen for espresso. | |
|  <p>LYSER MED FAST LYS</p> | Maskinen er i uttaksfasen for 2 (to) espresso. | |
|  <p>LYSER MED FAST LYS</p> | Maskinen er i uttaksfasen for en kaffe. | |
|  <p>LYSER MED FAST LYS</p> | Maskinen er i uttaksfasen for 2 (to) kaffe. | |
|  <p>LANGSOMT BLINKENDE</p> | Maskinen er nå i fasen som programmerer espressomengden som skal føres ut. | |
|  <p>LANGSOMT BLINKENDE</p> | Maskinen er nå i fasen som programmerer kaffemengden som skal føres ut. | |

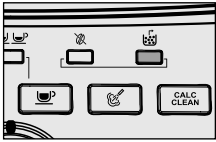
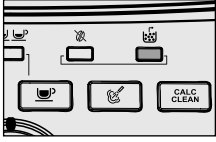
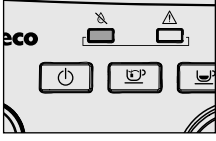
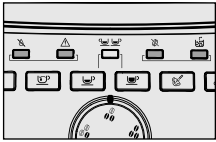
| Led-symboler | Betydning | Handlinger |
|--|--|---|
|  <p>LYSER MED FAST LYS</p> | <p>Maskinen fører ut damp eller skummer melk.</p> | |
|  <p>LYSER MED FAST LYS</p> | <p>Maskinen må avkalkes.</p> | <p>Sett i gang avkalkingssyklusen. Hvis du ikke foretar avkalking jevnlig, vil maskinen slutte å fungere korrekt. En eventuell reparasjon dekkes ikke av garantien.</p> |
|  <p>LANGSOMT BLINKENDE</p> | <p>Maskinen er i avkalkingsfasen.</p> | <p>Trykk på tasten "CALC CLEAN" for å stanse syklusen.</p> |
|  <p>RASKT BLINKENDE</p> | <p>Maskin i "PAUSE" under avkalkingssyklusen.</p> | <p>Trykk på tasten "CALC CLEAN" for å sette i gang syklusen.</p> |
|  <p>LANGSOMT BLINKENDE</p> | <p>Fyll opp kretsen.</p> | <p>Fyll beholderen med friskt vann og fyll vannkretsen som beskrevet i kapittelet "Første gangs bruk".</p> |
|  <p>LANGSOMT BLINKENDE</p> | <ul style="list-style-type: none"> - Steng betjeningsluken. - Sett inn kaffeenheten. | <p>Kontrollere at alle delene er korrekt montert og stengt.</p> |
|  <p>LYSER MED FAST LYS</p> | <p>Kaffebønnebeholderen er tom.</p> | <p>Fyll beholderen med kaffebønner og sett i gang uttakssyklusen.</p> |

| Led-symboler | Betydning | Handlinger |
|--|--|---|
|  <p>RASKT BLINKENDE</p> | Grutsamleren er ikke satt inn. | Tøm grutsamleren og vent til leden blinker langsomt før du setter den på plass igjen. |
|  <p>LYSER MED FAST LYS</p> | Grutsamleren og dråpesamleren er fulle. | Tøm grutsamleren og dråpesamleren mens maskinen er på. Når du tømmer grutsamleren mens maskinen er avslått eller når lampen ikke er tent, nullstilles ikke tellingen av kaffesykluser. Derfor vil varsellampen som varsler om at du må tømme grutsamleren kunne tennes selv om grutsamleren ikke er full. |
|  <p>LYSER MED FAST LYS</p> | Vannbeholderen er full. | Fyll beholderen med friskt vann. |
|  <p>LANGSOMT BLINKENDE</p> | Maskinen har et problem og tillater ikke utførelse av espresso, vann eller damp. | Slå av maskinen og slå den på igjen etter 30 sekunder. Gjør 2 eller 3 forsøk. Hvis maskinen IKKE starter, kontakter du telefonservice hos Philips Saeco. |

PROBLEMLØSNING

Dette kapittelet tar for seg de vanligste problemene som kan oppstå på maskinen. Hvis informasjonen under ikke hjelper deg til å løse problemet ditt, se siden FAQ på nettstedet www.philips.com/support eller ta kontakt med telefonsjeneren til Philips Saeco der du bor. Kontaktinformasjonen er å finne i det egne garantiheftet, eller på nettstedet www.philips.com/support.

| Hendelse | Årsak | Løsning |
|---|--|--|
| Maskinen slår seg ikke på. | Maskinen er ikke koblet til strømmettet. | Koble maskinen til strømmettet. |
| Kaffen er ikke varm nok. | Koppene er kalde. | Varm opp koppene med varmt vann. |
| Dråpesamleren fylles opp også hvis det ikke tømmes ut vann. | Noen ganger tømmes vannet automatisk ut i dråpesamleren, for å håndtere skylling av kretsene og garantere en optimal funksjon. | Dette er helt normalt. |
| Maskinen viser alltid den røde leden  raskt blinkende. | Grutsamleren har blitt tømt med maskinen avslått. | Grutsamleren må alltid tømmes når maskinen er på. Vent til den røde leden  begynner å blinke langsommere før du setter grutsamleren på plass igjen. |
| Det kommer ikke ut noe varmt vann eller damp. | Damprørets åpning er tett. | Rengjør åpningen på røret med en nål. |
| | Den klassiske melkeskummeren er skitten. | Rengjør den klassiske melkeskummeren. |
| Kaffen er for lite kremet (Se merknad) | Blandingen er uegnet, kaffen er ikke fersk, eller den er for grovt malt eller kvernet. | Bytt til en annen kaffeblanding eller reguler kaffekvernen som beskrevet i avsnittet "Regulering av kaffekvern". |
| Maskinen bruker for lang tid til oppvarming, eller vannmengden som kommer ut av røret, er begrenset. | Maskinkretsen er tett av kalk. | Foreta avkalking på maskinen. |
| Det går ikke å trekke ut kaffeenheten. | Kaffeenheten er i feil posisjon. | Slå på maskinen. Steng betjeningsluken. Kaffeenheten går automatisk tilbake til utgangsposisjonen. |
| | Grutsamleren er på plass. | Ta ut grutsamleren før du fjerner kaffeenheten. |
| Det er mye malt kaffe under kaffeenheten. | Kaffen er uegnet for automatiske maskiner. | Det kan bli nødvendig å skifte ut kaffetypen, eller endre innstillingene til kaffekvernen. |



Forsiktig: Før du gjør dette, må du forsikre deg om at maskinen er avslått og avkjølt.

| Hendelse | Årsak | Løsning |
|---|---|--|
| Maskinen maler kaffebeholdningene, men kaffen kommer ikke ut (Se merknad) | Det er ikke vann på maskinen. | Fyll vannbeholderen og lad opp kretsen (se avsnittet "Første gangs bruk"). |
| | Kaffeenheden er skitten. | Rengjør kaffeenheden (se avsnittet "Rengjøring av kaffeenheden"). |
| | Vannkretsen er ikke fylt opp. | Fyll opp kretsen (se avsnittet "Første gangs bruk"). |
| | Dette kan skje når maskinen regulerer dosen automatisk. | Før ut et par kaffekopper slik det er beskrevet i avsnittet "Saeco Adapting System". |
| | Uttaket er skittent. | Rengjør uttaket. |
| Kaffen er for tynn (Se merknad) | Dette kan skje når maskinen regulerer dosen automatisk. | Før ut et par kaffekopper slik det er beskrevet i avsnittet "Saeco Adapting System". |
| Kaffen kommer ut for langsomt (Se merknad) | Kaffen er for finmalt. | Bytt til en annen kaffeblending eller reguler kaffekvernen som beskrevet i avsnittet "Regulering av kaffekvern". |
| | Vannkretsen er ikke fylt opp. | Fyll opp kretsen (se avsnittet "Første gangs bruk"). |
| | Kaffeenheden er skitten. | Rengjør kaffeenheden (se avsnittet "Rengjøring av kaffeenheden"). |
| Kaffen kommer ut utenfor uttaket. | Uttaket er tett. | Rengjør uttaket og utgangsåpningene. |

**Merk:**

Disse problemene kan være normale hvis du har byttet kaffeblending eller du har foretatt første installasjon, i dette tilfelle vent til maskinen har foretatt en automatisk regulering slik det er beskrevet i kapittelet "Saeco Adapting System".

ENERGISPARING

Standby

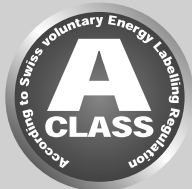

Den superautomatiske Saeco espressomaskinen er laget for energisparing, som vist med energietiketten for Klasse A.

Etter 30 minutter etter siste gangs bruk slår maskinen seg av automatisk. Hvis det har blitt tilberedt et produkt foretar maskinen automatisk en skyllesyklus.

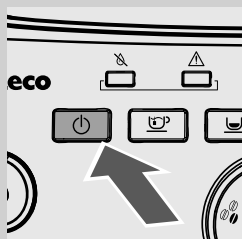

I standby-modus er energiforbruket lavere enn 1Wh.

Trykk på denne tasten for å slå på maskinen (hvis hovedbryteren på baksiden av maskinen er i posisjonen "I"). Hvis kokeenheten er kald foretar maskinen en skyllesyklus.

Avhending



Etter endt livsløp kan ikke maskinen kastes i det vanlige husholdningsavfallet, men må leveres inn til en offisiell innsamlingsstasjon for resirkulering. På den måten sparer du miljøet.

- Emballasjematerialet kan resirkuleres.
- Maskin: Dra ut støpselet og kutt strømkabelen.
- Lever apparatet og strømkabelen inn til et servicesenter eller en offentlig stasjon for avfallshåndtering.

Dette produktet er i samsvar med europadirektivet 2002/96/EF. Symbolet på produktet eller på pakningen indikerer at produktet ikke må behandles som husholdningsavfall, men må leveres inn til et kompetent innsamlingscenter for resirkulering av de elektriske og elektroniske delene. Ved å avhende produktet på korrekt måte bidrar du til å ta vare på miljøet og til å beskytte personer mot mulige negative konsekvenser som vil kunne komme av en feilaktig håndtering av produktet ved avhending. For ytterligere informasjon om avfallshåndtering og resirkulering av produktet ber vi deg om å ta kontakt med lokale myndigheter, lokalt avfallhåndteringssselskap, eller butikken der du har kjøpt produktet.

TEKNISKE DATA

Produsenten forbeholder seg retten til å endre produktets tekniske egenskaper.

| | |
|--|--|
| Nominell spenning - Nominell effekt - Strømforsyning | Se merkeplaten plassert på innsiden av betjeningsluken |
| Materialet i hoveddelen | Termoplast |
| Maskinens mål (l x h x d) | 256 x 340 x 440 mm |
| Vekt | 9 kg |
| Kabellengde | 800 - 1200 mm |
| Betjeningspanel | Foran |
| Klassisk melkeskummer | Spesielt for cappuccinoer |
| Maksimalhøyde for koppen under uttaket (mm) | 110 |
| Vannbeholder | 1,5 liter – kan trekkes ut |
| Kapasitet kaffebønnebeholder | 300 g |
| Kapasitet grutsamler | 10 |
| Pumpetrykk | 15 bar |
| Kokeenhet | Rustfritt stål |
| Sikkerhetsinnretninger | Termosikring |

GARANTI OG ASSISTANSE**Garanti**

For detaljert informasjon om garantien og om garantibetingelsene ber vi deg se det egne garantiheftet.

Assistanse

Vi ønsker å forsikre oss om at du er fornøyd med maskinen din. Hvis du ennå ikke har gjort det, ber vi deg om å registrere produktet ditt på www.philips.com/welcome. På den måten kan vi holde kontakten med deg å sende deg påminnelser om rengjørings- og avkalkingsoperasjoner.

Hvis du har behov for support eller assistanse, se nettsidene våre på Philips www.philips.com/support eller ta kontakt med telefontjenesten til Philips Saeco der du bor. Kontaktinformasjonen finner du i den egne bruksanvisningen eller på adressen www.philips.com/support.

BESTILLING AV VEDLIKEHOLDSPRODUKTER

Du må kun bruke Saecoprodukter til rengjøring og avkalking. Disse produktene kan kjøpes i Philips' nettbutikk (hvis den finnes der du bor) på adressen www.shop.philips.com/service, hos forhandleren din eller hos godkjente assistansesentre.

Hvis du har problemer med å få tak i produktene du trenger til vedlikehold av maskin, ta kontakt med telefonsjeneren til Philips Saeco i landet der du bor.

Kontaktinformasjonen er å finne i det egne garantiheftet, eller på nettstedet www.philips.com/support.

Oversikt over produkter for vedlikehold



- Avkalkingsmiddel CA6700



- Vannfilter INTENZA+ CA6702

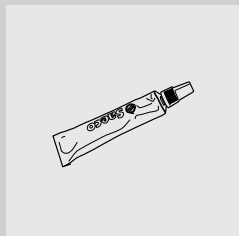

- Fett HD5061



- Vedlikeholdskit CA 6706

09



Produsenten forbeholder seg retten til å endre produktets egenskaper uten forhåndsvarsel.

www.philips.com/saeco



421946009731

Rev.00 av den 15-11-13

09

NO