

GC1900 series

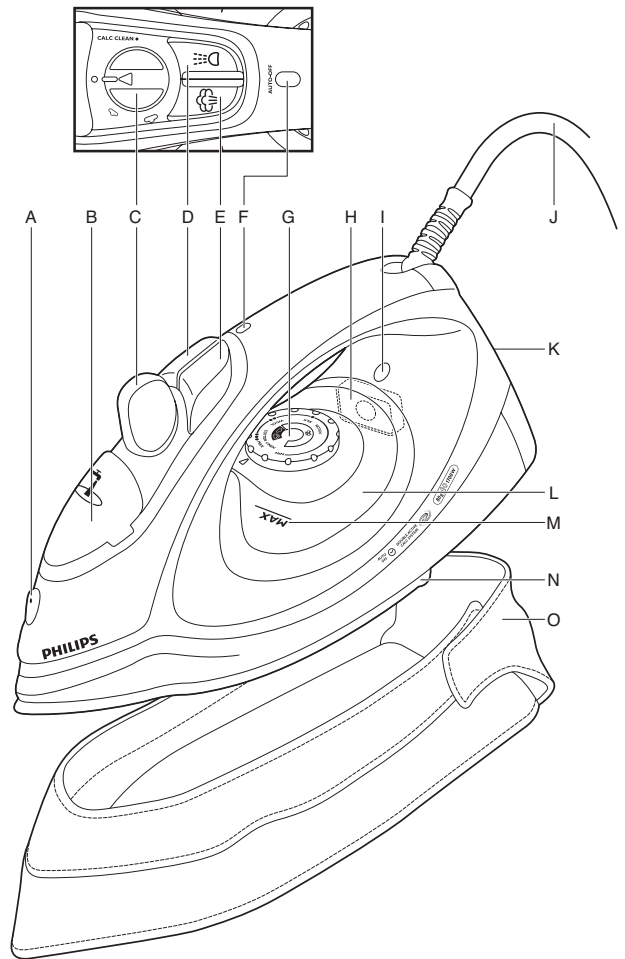

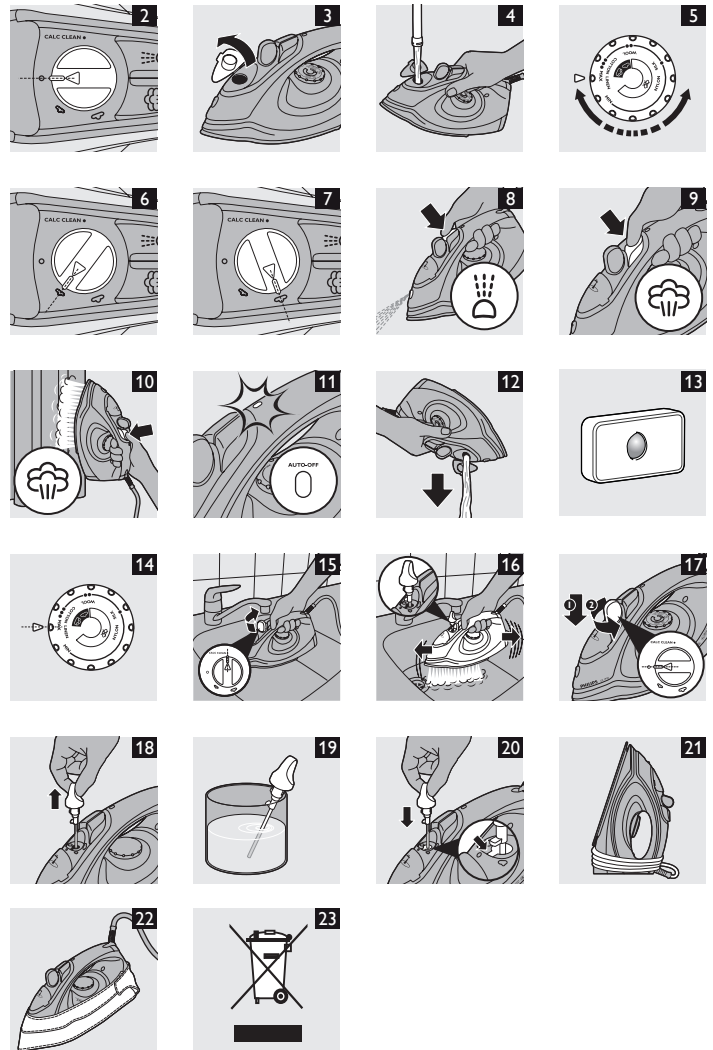

PHILIPS



Introduction

Congratulations on your purchase and welcome to Philips! To fully benefit from the support that Philips offers, register your product at www.philips.com/welcome.

General description (Fig. 1)

- A** Spray nozzle (all types except GC1903/GC1910)
- B** Cap of filling opening
- C** Steam control
 - O = no steam
 - small cloud = minimum steam
 - large cloud = maximum steam
 - • = Calc-clean position
- D** Spray button  (all types except GC1903/GC1910)
- E** Steam boost button  (all types except GC1903/GC1905/GC1910/GC1920)
- F** Automatic shut-off light (GC1990/GC1991 only)
- G** Temperature dial
- H** Double-Active Calc System (all types except GC1903/GC1905/GC1910/GC1920)
- I** Temperature light
- J** Mains cord
- K** Type plate
- L** Water tank
- M** MAX water level indication
- N** Soleplate
- O** Heat-resistant storage cover (GC1981/1991 only)

Important

Read this user manual carefully before you use the appliance and save it for future reference.

Danger

- Never immerse the iron in water.

Warning

- Check if the voltage indicated on the appliance corresponds to the local mains voltage before you connect the appliance.
- Do not use the appliance if the plug, the mains cord or the appliance itself shows visible damage, or if the appliance has been dropped or leaks.
- If the mains cord is damaged, you must have it replaced by Philips, a service centre authorised by Philips or similarly qualified persons in order to avoid a hazard.
- Never leave the appliance unattended when it is connected to the mains.
- This appliance is not intended for use by persons (including children) with reduced physical, sensory or mental capabilities, or lack of experience and knowledge, unless they have been given supervision or instruction concerning use of the appliance by a person responsible for their safety.
- Children should be supervised to ensure that they do not play with the appliance.
- Do not let the mains cord come into contact with the hot soleplate of the iron.

Caution

- Only connect the appliance to an earthed wall socket.
- Check the mains cord regularly for possible damage.
- The soleplate of the iron can become extremely hot and may cause burns if touched.
- When you have finished ironing, when you clean the appliance, when you fill or empty the water tank and also when you leave the iron even for a short while: set the steam control to position O, put the iron on its heel and remove the mains plug from the wall socket.
- Always place and use the iron on a stable, level and horizontal surface.
- Do not put perfume, vinegar, starch, descaling agents, ironing aids or other chemicals in the water tank.
- This appliance is intended for household use only.

Electromagnetic fields (EMF)

This Philips appliance complies with all standards regarding electromagnetic fields (EMF). If handled properly and according to the instructions in this user manual, the appliance is safe to use based on scientific evidence available today.

Before first use

- 1** Remove any sticker or protective foil from the soleplate.
- 2** Let the iron heat up to maximum temperature and pass the iron over a piece of damp cloth for several minutes to remove any residues from the soleplate.

Using the appliance

Filling the water tank

This iron is designed to be used with tap water. If the tap water in your area is very hard, we advise you to mix it with an equal amount of distilled water. Do not use distilled water only.

Do not put perfume, vinegar, starch, descaling agents, ironing aids, chemically descaled water or other chemicals in the water tank.





- 1** Switch off the appliance and unplug it.
- 2** Set the steam control to position O (= no steam) (Fig. 2).

- 3** Open the cap of the filling opening (Fig. 3).
- 4** Tilt the iron and fill the water tank up to maximum level under the tap (Fig. 4).

Note: Do not fill the water tank beyond the MAX indication.

- 5** Close the cap of the filling opening ('click').

Selecting temperature and steam setting

Fabric type	Temperature setting	Steam setting	Steam boost (specific types only)	Spray (specific types only)
Linen	MAX	large cloud	Yes 	Yes 
Cotton	●●●	large cloud	Yes 	Yes 
Wool	●●	small cloud	No	Yes 
Silk	●	O	No	No
Synthetic fabrics (e.g. Acrylic, nylon, polyamide, polyester).	●	O	No	No

Check the laundry care label of the article to be ironed to determine the required ironing temperature.

If you do not know what kind or kinds of fabric an article is made of, determine the right ironing temperature by ironing a part that is not visible when you wear or use the article.

Silk, woollen and synthetic materials: iron the reverse side of the fabric to prevent shiny patches. Avoid using the spray function to prevent stains.

- 1** To set the appropriate ironing temperature, turn the temperature dial to the appropriate position (see the table above) (Fig. 5).
- 2** Put the iron on its heel.
- 3** Put the mains plug in an earthed wall socket.
 - ▶ The temperature light goes on.

Do not set the steam control to a steam setting if you have set a low ironing temperature (below ●●/WOOL setting) or when the iron is still heating up (as long as the temperature light is on). Otherwise water will leak from the iron.

- 4** When the temperature light goes out, wait a while before you start ironing.
 - ▶ During ironing, the temperature light goes on from time to time. This indicates that the iron is heating up to the set temperature.
- 5** Set the appropriate steam setting. Make sure that the steam setting you select is suitable for the set ironing temperature:
 - O for no steam (for all temperature settings). (Fig. 2)
 - small cloud for minimum steam (temperature settings ●● and ●●●). (Fig. 6)
 - large cloud for maximum steam (temperature settings ●●● to MAX). (Fig. 7)

Features

Spray function (specific types only)

You can use the spray function at any temperature to moisten the article to be ironed. This helps remove stubborn creases.

- 1** Make sure that there is enough water in the water tank.
- 2** Press the spray button several times to moisten the article to be ironed (Fig. 8).

Steam boost function (specific types only)

A powerful boost of steam helps to remove very stubborn creases. The steam boost function only works at temperature settings between ●●● and MAX.

- 1** Press and release the steam boost button (Fig. 9).

Vertical shot of steam (specific types only)

You can also use the steam boost function when you hold the iron in vertical position. This is useful for removing creases from hanging clothes, curtains etc.

- 1** Hold the iron in vertical position and press and release the steam boost button (Fig. 10).

Never direct the steam at people.

Automatic shut-off function (specific types only)

The automatic shut-off function automatically switches off the iron if it has not been moved for a while.

- ▶ The automatic shut-off light flashes to indicate that the iron has been switched off by the automatic shut-off function (Fig. 11).

To let the iron heat up again:

- 1** Pick up the iron or move it slightly.

- ▶ The automatic shut-off light stops flashing.
- ▶ If the temperature of the soleplate has dropped below the set ironing temperature, the temperature light goes on.

- 2 If the temperature light goes on after you have moved the iron, wait for it to go out before you start ironing.

Note: If the temperature light does not go on after you move the iron, the soleplate still has the right temperature and the iron is ready for use.

Cleaning and maintenance

Cleaning

- 1 Set the steam control to position O, remove the plug from the wall socket and let the iron cool down.
- 2 Pour any remaining water out of the water tank.
- 3 Wipe flakes and any other deposits off the soleplate with a damp cloth and a non-abrasive (liquid) cleaning agent.

To keep the soleplate smooth, avoid hard contact with metal objects. Never use a scouring pad, vinegar or other chemicals to clean the soleplate.

- 4 Clean the upper part of the iron with a damp cloth.
- 5 Regularly rinse the water tank with water. Empty the water tank after you have rinsed it (Fig. 12).

Double-Active Calc System (specific types only)

Note: See chapter 'General description' for the type numbers that are equipped with the Double-Active Calc System.

The Double-Active Calc System consists of an Anti-Calc tablet inside the water tank combined with the Calc-Clean function.

- The Anti-Calc tablet prevents scale from clogging the steam vents. The tablet is constantly active and does not need to be replaced (Fig. 13).
- The Calc-Clean function removes scale particles from the iron.

Calc-Clean function

Use the Calc-Clean function once every two weeks. If the water in your area is very hard (i.e. when flakes come out of the soleplate during ironing), use the Calc-Clean function more frequently.

- 1 Make sure the appliance is unplugged.
- 2 Set the steam control to position O.
- 3 Fill the water tank to the maximum level.

Do not pour vinegar or other descaling agents into the water tank.

- 4 Set the temperature dial to MAX (Fig. 14).
- 5 Put the mains plug in an earthed wall socket.
- 6 Unplug the iron when the temperature light goes out.
- 7 Hold the iron over the sink and turn the steam control to the Calc-Clean position •. (Fig. 15)
- 8 Pull the steam control slightly upwards and gently shake the iron until all water in the tank has been used up (Fig. 16).
- ▶ Steam and boiling water come out of the soleplate. Scale (if any) is flushed out.
- 9 After you have used the Calc-Clean function, press down the steam control while you turn it to position O. (Fig. 17)

Note: Repeat the Calc-Clean process if the water that comes out of the iron still contains scale particles.

After the Calc-Clean process

- 1 Put the plug in the wall socket and let the iron heat up to let the soleplate dry.
- 2 Unplug the iron when the temperature light goes out.
- 3 Move the iron gently over a piece of used cloth to remove any water stains that may have formed on the soleplate.
- 4 Let the iron cool down before you store it.

Cleaning the steam control needle

- 1 Pull the steam control out of the appliance. (Fig. 18)
- 2 Use vinegar to remove scale, if any, from the needle (Fig. 19).

Do not bend or damage the steam control needle.

- 3 Reinsert the steam control. Place the point of the needle exactly in the centre of the hole and fit the small projection on the side of the needle into the slot (Fig. 20).
- 4 Set the steam control to position O.

Storage

- 1 Set the steam control to position O and remove the plug from the wall socket.
- 2 Wind the mains cord round the cord storage facility (Fig. 21).
- 3 Specific types only: put the iron in the heat-resistant storage cover and fasten the cover with the Velcro strips (Fig. 22).

Note: If you use the heat-resistant soleplate cover, you do not have to let the iron cool down first. If you want to store the iron without the soleplate cover, let it cool down first.

Environment

- Do not throw away the appliance with the normal household waste at the end of its life, but hand it in at an official collection point for recycling. By doing this, you help to preserve the environment (Fig. 23).

Guarantee and service

If you need service or information or if you have a problem, please visit the Philips website at www.philips.com or contact the Philips Consumer Care Centre in your country (you find its phone number in the worldwide guarantee leaflet). If there is no Consumer Care Centre in your country, go to your local Philips dealer.

Troubleshooting

This chapter summarises the most common problems you could encounter with the appliance. If you are unable to solve the problem with the information below, contact the Consumer Care Centre in your country.



Problem	Possible cause	Solution
The iron is plugged in, but the soleplate is cold.	There is a connection problem.	Check the mains cord, the plug and the wall socket.
	The temperature dial is set to MIN.	Set the temperature dial to the required position.
The iron does not produce any steam.	There is not enough water in the water tank.	Fill the water tank (see chapter 'Using the appliance', section 'Filling the water tank').
	The steam control is set to position O.	Set the steam control to the small cloud or large cloud (see chapter 'Using the appliance, section 'Selecting temperature and steam setting').
The steam boost function does not work properly (specific types only).	You have used the steam boost function too often within a very short period.	Put the iron on its heel or continue ironing in horizontal position and wait a while before you use the steam boost function again.
	The iron is not hot enough.	Set an ironing temperature at which the steam boost function can be used (●●● to MAX). Put the iron on its heel and wait until the temperature light goes out before you use the steam boost function.
Flakes and impurities come out of the soleplate during ironing.	Hard water forms flakes inside the soleplate.	Use the Calc-Clean function one or more times (see chapter 'Cleaning and maintenance', section 'Calc-Clean function').
The light on the handle flashes (specific types only).	The automatic shut-off function has been activated (see chapter 'Features', section 'Automatic shut-off').	Pick up the iron or move it slightly to deactivate the automatic shut-off function. The automatic shut-off light goes out.
Water droplets drip on the fabric during ironing.	You have not closed the cap of the filling opening properly.	Press the cap until you hear a click.
	The set temperature is too low for steam ironing.	Set an ironing temperature that is suitable for steam ironing (●● to MAX). Put the iron on its heel and wait until the temperature light goes out before you start ironing.
	You have put an additive in the water tank.	Rinse the water tank and do not put any additive in the water tank.
	Specific types only: you have used the steam boost function at a setting below ●●●.	Set the temperature dial to a setting between ●●● and MAX.
	Specific types only: you have used the steam boost function too often within a short period.	Put the iron on its heel or continue ironing in horizontal position and wait a while before you use the steam boost function again.

Problem	Possible cause	Solution
Water drips from the soleplate after the iron has cooled down or has been stored.	You have put the iron in horizontal position while there was still water in the water tank.	Empty the water tank and set the steam control to position O after use. Store the iron on its heel.
Water spots appear on the garment during ironing.	These wet spots may be caused by steam that has condensed onto the ironing board.	Iron wet spots without steam from time to time to dry them.
	If the underside of the ironing board is wet, wipe it dry with a piece of dry cloth.	To prevent steam from condensing onto the ironing board, use an ironing board with a wire mesh top.

Einführung

Herzlichen Glückwunsch zu Ihrem Kauf und willkommen bei Philips! Um die Unterstützung von Philips optimal nutzen zu können, registrieren Sie Ihr Produkt bitte unter www.philips.com/welcome.

Allgemeine Beschreibung (Abb. 1)

- A** Spraydüse (alle Gerätetypen außer GC1903/GC1910)
- B** Verschlusskappe der Einfüllöffnung
- C** Dampfregler
 - ○ = kein Dampf
 - Kleine Dampf Wolke = wenig Dampf
 - Große Dampf Wolke = starker Dampf
 - • = Calc-Clean-Position
- D** Sprühtaste  (alle Gerätetypen außer GC1903/GC1910)
- E** Dampfstoß-Taste  (alle Gerätetypen außer GC1903/GC1905/GC1910/GC1920)
- F** Kontrollanzeige für Abschaltautomatik (nur GC1990/GC1991)
- G** Temperaturregler
- H** Double Active-Kalksystem (alle Gerätetypen außer GC1903/GC1905/GC1910/GC1920)
- I** Temperaturanzeige
- J** Netzkabel
- K** Typenschild
- L** Wasserbehälter
- M** Maximale Wasserstandsanzeige (MAX)
- N** Bügelsohle
- O** Hitzebeständige Schutzhülle zur Aufbewahrung (nur GC1981/1991)

Wichtig

Lesen Sie diese Bedienungsanleitung vor dem Gebrauch des Geräts aufmerksam durch, und bewahren Sie sie für eine spätere Verwendung auf.

Gefahr

- Tauchen Sie das Bügeleisen nicht in Wasser.

Warnhinweis

- Prüfen Sie, bevor Sie das Gerät in Betrieb nehmen, ob die Spannungsangabe auf dem Gerät mit der örtlichen Netzspannung übereinstimmt.
- Benutzen Sie das Gerät nicht, wenn der Netzstecker, das Netzkabel oder das Gerät selbst beschädigt ist oder wenn das Gerät heruntergefallen ist bzw. wenn Flüssigkeit aus dem Gerät austritt.
- Ist das Netzkabel defekt, darf es nur von einem Philips Service-Center oder einer von Philips autorisierten Werkstatt durch ein Original-Ersatzkabel ausgetauscht werden, um Gefährdungen zu vermeiden.
- Lassen Sie das Gerät nicht unbeaufsichtigt, solange es mit dem Stromnetz verbunden ist.
- Dieses Gerät ist für Benutzer (einschl. Kinder) mit eingeschränkten physischen, sensorischen oder psychischen Fähigkeiten bzw. ohne jegliche Erfahrung oder Vorwissen nur dann geeignet, wenn eine angemessene Aufsicht oder ausführliche Anleitung zur Benutzung des Geräts durch eine verantwortliche Person sichergestellt ist.
- Achten Sie darauf, dass Kinder nicht mit dem Gerät spielen.
- Lassen Sie das Netzkabel nicht mit der heißen Bügelsohle in Kontakt kommen.

Achtung

- Schließen Sie das Gerät nur an eine geerdete Steckdose an.
- Überprüfen Sie das Netzkabel regelmäßig auf mögliche Beschädigungen.
- Achten Sie darauf, dass Sie die heiße Bügelsohle nicht berühren, um Verbrennungen zu vermeiden.
- Wenn Sie das Bügeln beenden, das Gerät reinigen, den Wasserbehälter füllen oder leeren oder den Raum nur kurz verlassen, stellen Sie stets den Dampfregler auf Position 0, stellen Sie das Bügeleisen aufrecht und ziehen Sie den Netzstecker aus der Steckdose.
- Verwenden Sie das Bügeleisen immer auf einer stabilen, ebenen und waagerechten Unterlage.
- Geben Sie weder Duftstoffe, Essig, Wäschesteife, Entkalkungsmittel, Bügelzusätze noch andere Chemikalien in den Wasserbehälter.
- Dieses Gerät ist nur für den Gebrauch im Haushalt bestimmt.

Elektromagnetische Felder

Dieses Philips Gerät erfüllt sämtliche Normen bezüglich elektromagnetischer Felder (EMF). Nach aktuellen wissenschaftlichen Erkenntnissen ist das Gerät sicher im Gebrauch, sofern es ordnungsgemäß und entsprechend den Anweisungen in dieser Bedienungsanleitung gehandhabt wird.

Vor dem ersten Gebrauch

- 1** Entfernen Sie Aufkleber bzw. Schutzfolie von der Bügelsohle.
- 2** Lassen Sie das Bügeleisen auf Maximaltemperatur aufheizen und bügeln Sie einige Minuten lang auf einem feuchten Tuch, um eventuell verbliebene Rückstände von der Bügelsohle zu entfernen.

Das Gerät benutzen

Den Wasserbehälter füllen

Dieses Bügeleisen wurde für die Verwendung mit Leitungswasser entwickelt.

Wenn das Leitungswasser in Ihrer Gegend sehr hart ist, empfiehlt es sich, zu gleichen Teilen Leitungswasser und destilliertes Wasser zu verwenden. Verwenden Sie jedoch nicht ausschließlich destilliertes Wasser.





Geben Sie weder Duftstoffe, Essig, Wäschesteife, Entkalkungsmittel, Bügelzusätze, chemisch entkalktes Wasser noch andere Chemikalien in den Wasserbehälter.

- 1** Schalten Sie das Gerät aus, und ziehen Sie den Netzstecker aus der Steckdose.
- 2** Stellen Sie den Dampfregler auf Position 0 (= kein Dampf) (Abb. 2).
- 3** Öffnen Sie die Verschlusskappe der Einfüllöffnung (Abb. 3).
- 4** Neigen Sie das Bügeleisen leicht nach hinten, und füllen Sie den Wasserbehälter bis zur oberen Markierung mit Leitungswasser (Abb. 4).

Hinweis: Füllen Sie den Wasserbehälter nicht über die Markierung MAX hinaus.

- 5** Schließen Sie die Verschlusskappe der Einfüllöffnung, bis sie hörbar einrastet.

Temperatur und Dampfeinstellung wählen

Gewebeart	Temperaturreinstellung	Dampfeinstellung	Dampfstoß (nur bestimmte Gerätetypen)	Sprühfunktion (nur bestimmte Gerätetypen)
LEINEN	MAX	Große Dampf Wolke	Ja 	Ja 
Baumwolle	●●●	Große Dampf Wolke	Ja 	Ja 
Wolle	●●	Kleine Dampf Wolke	Nein	Ja 
Seide	●	○	Nein	Nein
Synthetikfasern (z. B. Acryl, Nylon, Polyamid, Polyester)	●	○	Nein	Nein

Prüfen Sie das Pflegeetikett des Wäschestücks auf die empfohlene Bügeltemperatur. Wenn Sie nicht wissen, um welche Art von Gewebe es sich handelt, ermitteln Sie die richtige Temperatur durch Bügeln einer Stelle, die normalerweise nicht sichtbar ist. Seide, Wolle und Kunstfasern: Bügeln Sie das Gewebe von links, um glänzende Stellen zu vermeiden. Die Sprühfunktion sollte nicht verwendet werden, um Wasserflecken zu vermeiden.

- 1** Stellen Sie die gewünschte Bügeltemperatur durch Drehen des Temperaturreglers ein (siehe oben stehende Tabelle) (Abb. 5).
- 2** Stellen Sie das Bügeleisen senkrecht.

- 3** Stecken Sie den Netzstecker in eine geerdete Steckdose. Die Temperaturanzeige leuchtet auf.

Wählen Sie keine Dampfeinstellung, wenn Sie bei niedriger Temperatur bügeln (unter ●/ Einstellung "WOLLE") oder wenn das Gerät noch aufheizt (die Temperaturanzeige leuchtet noch). Andernfalls tritt aus dem Bügeleisen Wasser aus.

- 4** Wenn die Temperaturanzeige erlischt, empfiehlt es sich, noch kurze Zeit zu warten, bevor mit dem Bügeln begonnen wird. Die Temperaturanzeige leuchtet während des Betriebs gelegentlich auf und zeigt an, dass das Gerät auf die erforderliche Temperatur aufgeheizt wird.
- 5** Wählen Sie die gewünschte Dampfeinstellung. Vergewissern Sie sich, dass diese Einstellung zur gewählten Temperatur passt:
 - ○ für kein Dampf (für alle Temperatureinstellungen). (Abb. 2)
 - kleine Dampf Wolke für wenig Dampf (Temperatureinstellungen: ●● und ●●●. (Abb. 6)
 - große Dampf Wolke für starken Dampf (Temperatureinstellungen: ●●● bis zur Markierung MAX. (Abb. 7)

Produktmerkmale

Sprühfunktion (nur bestimmte Gerätetypen)

Sie können die Sprühfunktion bei jeder Temperatur verwenden, um das Wäschestück anzuweichen. So lassen sich hartnäckige Falten leichter glatt bügeln.

- 1** Überprüfen Sie, ob sich genügend Wasser im Wasserbehälter befindet.
- 2** Betätigen Sie die Sprühtaste mehrmals, um das Wäsche-/Kleidungsstück anzuweichen (Abb. 8).

Dampfstoß-Funktion (nur bestimmte Gerätetypen)

Ein kräftiger Dampfstoß hilft bei der Beseitigung besonders hartnäckiger Falten. Die Dampfstoß-Funktion arbeitet nur bei Temperaturen zwischen ●●● und MAX.

- 1** Drücken Sie die Dampfstoß-Taste, und lassen Sie sie wieder los (Abb. 9).

Vertikaler Dampfstoß (nur bestimmte Gerätetypen)

Die Dampfstoß-Funktion kann auch bei senkrecht gehaltenem Bügeleisen eingesetzt werden. Diese Funktion eignet sich besonders zum Glätten hängender Kleidungsstücke, Vorhänge usw.

- 1 Halten Sie das Bügeleisen in senkrechter Position, drücken Sie die Dampfstoß-Taste, und lassen Sie sie wieder los (Abb. 10).

Richten Sie den Dampfstoß niemals auf Personen!

Automatische Endabschaltung (nur bestimmte Gerätetypen)

Die Abschaltautomatik schaltet das Bügeleisen automatisch aus, wenn es eine Zeit lang nicht bewegt wurde.

- Die Kontrollanzeige für die Abschaltautomatik blinkt, um anzuzeigen, dass sich das Bügeleisen automatisch ausgeschaltet hat (Abb. 11).
- So heizt sich das Bügeleisen wieder auf:

- 1 Heben Sie das Bügeleisen an, und bewegen Sie es leicht.
 - Die Kontrollanzeige für die Abschaltautomatik erlischt.
 - Wenn die Temperatur der Bügelsohle unter die eingestellte Bügeltemperatur abgesunken ist, leuchtet die Temperaturanzeige auf.
- 2 Wenn die gelbe Kontrollanzeige nach dem Bewegen des Bügeleisens aufleuchtet, warten Sie, bis sie wieder erlischt, bevor Sie mit dem Bügeln beginnen.

Hinweis: Wenn die Temperaturanzeige nach dem Bewegen des Bügeleisens nicht aufleuchtet, hat die Bügelsohle noch die erforderliche Temperatur, und das Bügeleisen ist einsatzbereit.

Reinigung und Wartung

Reinigung

- 1 Stellen Sie den Dampfgregler auf Position "O", trennen Sie den Netzstecker von der Steckdose, und lassen Sie das Bügeleisen abkühlen.
- 2 Gießen Sie noch verbleibendes Wasser aus dem Wasserbehälter.
- 3 Wischen Sie Kalkpartikel und andere Ablagerungen mit einem feuchten Tuch und etwas Spülmittel von der Bügelsohle.

Damit die Bügelsohle glatt bleibt, sollte sie nicht in Berührung mit Metallgegenständen kommen. Verwenden Sie zum Reinigen der Bügelsohle weder Scheuerschwämme noch Essig oder andere Chemikalien.

- 4 Reinigen Sie den oberen Teil des Bügeleisens mit einem feuchten Tuch.
- 5 Spülen Sie den Wasserbehälter regelmäßig mit klarem Wasser aus, und leeren Sie ihn anschließend (Abb. 12).

Double Active-Kalksystem (nur bestimmte Gerätetypen)

Hinweis: Weitere Informationen zu den Typennummern, die mit Double Active-Kalksystem ausgestattet sind, finden Sie im Kapitel "Allgemeine Beschreibung".

Das Double Active-Kalksystem besteht aus einer Anti-Kalk-Tablette im Wasserbehälter in Kombination mit der Calc-Clean-Funktion.

- Die Anti-Kalk-Tablette verhindert, dass Kalkablagerungen die Dampfaustrittsdüsen verstopfen. Die Tablette ist dauerhaft aktiv und muss nicht ausgetauscht werden (Abb. 13).
- Mit der Calc-Clean-Funktion können die Kalkpartikel aus dem Bügeleisen entfernt werden.

Calc-Clean-Funktion

Aktivieren Sie diese Funktion alle zwei Wochen, um das Bügeleisen zu entkalken. Wenn das Wasser an Ihrem Wohnort sehr hart ist (d. h. es treten beim Bügeln Kalkpartikel aus der Bügelsohle aus), sollten Sie die Calc-Clean-Funktion häufiger anwenden.

- 1 Ziehen Sie den Netzstecker aus der Steckdose.
- 2 Stellen Sie den Dampfgregler auf Position O.
- 3 Füllen Sie den Wassertank bis zur Markierung MAX.

Geben Sie keinen Essig oder andere Entkalkungsmittel in den Wasserbehälter:

- 4 Stellen Sie den Temperaturregler auf MAX (Abb. 14).
- 5 Stecken Sie den Netzstecker in eine geerdete Steckdose.
- 6 Trennen Sie den Netzstecker von der Steckdose, sobald die Temperaturanzeige erlischt.
- 7 Halten Sie das Bügeleisen über ein Spülbecken, und stellen Sie den Dampfgregler auf die Calc-Clean-Position *. (Abb. 15)
- 8 Heben Sie den Dampfgregler leicht an, und schütteln Sie das Bügeleisen vorsichtig, bis der Wasserbehälter leer ist (Abb. 16).
 - Dampf und kochendes Wasser treten aus der Bügelsohle aus. Vorhandene Kalkpartikel werden herausgespült.
- 9 Nach Anwendung der Calc-Clean-Funktion drücken Sie den Dampfgregler nach unten, und drehen ihn auf Position O. (Abb. 17)

Hinweis: Wiederholen Sie den Vorgang, falls das aus dem Bügeleisen austretende Wasser noch immer Kalkrückstände enthält.

Nach dem Entkalken

- 1 Stecken Sie den Netzstecker in die Steckdose. Warten Sie, bis sich das Bügeleisen aufgeheizt hat und die Bügelsohle getrocknet ist.
- 2 Trennen Sie den Netzstecker von der Steckdose, sobald die Temperaturanzeige erlischt.
- 3 Führen Sie die Bügelsohle einige Male leicht über ein altes Tuch, um Wasserflecken von der Bügelsohle zu entfernen.
- 4 Lassen Sie das Bügeleisen abkühlen, bevor Sie es wegstellen.

Die Nadel des Dampfgreglers reinigen

- 1 Ziehen Sie den Dampfgregler aus dem Gerät. (Abb. 18)
- 2 Falls sich an der Nadel Kalk festgesetzt hat, entfernen Sie ihn mit Essig (Abb. 19).

Achten Sie darauf, die Nadel des Dampfgreglers nicht zu verbiegen oder zu beschädigen.

- 3 Setzen Sie den Dampfgregler wieder ein. Führen Sie die Nadelspitze genau in die Mitte des Loches ein, und passen Sie die kleine seitliche Ausbuchtung an der Nadel in die Aussparung ein (Abb. 20).
- 4 Stellen Sie den Dampfgregler auf Position O.

Aufbewahrung

- 1 Setzen Sie den Dampfgregler auf Position "O", und ziehen Sie den Netzstecker aus der Steckdose.
- 2 Legen Sie das Netzkabel um die Kabelaufwicklung (Abb. 21).
- 3 Nur bestimmte Gerätetypen: Stellen Sie das Bügeleisen in die hitzebeständige Schutzhülle, und befestigen Sie diese mit Klettband (Abb. 22).

Hinweis: Wenn Sie die hitzebeständige Schutzhülle für die Bügelsohle verwenden, müssen Sie das Bügeleisen nicht abkühlen lassen. Wenn Sie das Gerät ohne diese Schutzhülle verstauen möchten, muss es zunächst abkühlen.

Umweltschutz

- Werfen Sie das Gerät am Ende der Lebensdauer nicht in den normalen Hausmüll. Bringen Sie es zum Recycling zu einer offiziellen Sammelstelle. Auf diese Weise tragen Sie zum Umweltschutz bei (Abb. 23).

Garantie und Kundendienst

Benötigen Sie weitere Informationen oder treten Probleme auf, besuchen Sie bitte die Philips Website (www.philips.com), oder setzen Sie sich mit einem Philips Service-Center in Ihrem Land in Verbindung (Telefonnummer siehe Garantiebeleg). Sollte es in Ihrem Land kein Service-Center geben, wenden Sie sich bitte an Ihren Philips Händler:

Fehlerbehebung

In diesem Kapitel sind die häufigsten Probleme aufgeführt, die beim Gebrauch Ihres Geräts auftreten können. Sollten Sie ein Problem mithilfe der nachstehenden Informationen nicht beheben können, wenden Sie sich bitte an das Philips Service-Center in Ihrem Land.



Problem	Mögliche Ursache	Lösung
Der Netzstecker ist mit der Steckdose verbunden, aber die Bügelsohle bleibt kalt.	Es gibt ein Problem mit der Stromversorgung.	Überprüfen Sie das Netzkabel, den Netzstecker und die Steckdose.
	Der Temperaturregler ist auf MIN gestellt.	Stellen Sie den Temperaturregler auf die erforderliche Position.
Das Bügeleisen erzeugt keinen Dampf.	Der Wasserbehälter ist leer.	Füllen Sie den Wasserbehälter. (Weitere Informationen finden Sie im Kapitel „Das Gerät benutzen“, Abschnitt „Den Wasserbehälter füllen“).
	Der Dampfgregler steht auf Position O.	Stellen Sie den Dampfgregler entweder auf die kleine oder auf die große Dampfvolke ein. (Siehe Kapitel „Das Gerät benutzen“, Abschnitt „Temperatur und Dampfeinstellung wählen“).
Die Dampfstoß-Funktion funktioniert nicht einwandfrei (nur bestimmte Gerätetypen).	Sie haben die Dampfstoß-Funktion zu oft innerhalb zu kurzer Zeit verwendet.	Stellen Sie das Bügeleisen senkrecht, oder bügeln Sie eine Zeit lang mit waagrecht gehaltenem Bügeleisen weiter; bevor Sie die Dampfstoßfunktion erneut betätigen.

Problem	Mögliche Ursache	Lösung
	Das Bügeleisen ist nicht heiß genug.	Wählen Sie eine Bügeltemperatur, die für die Dampfstoß-Funktion geeignet ist (●●● bis MAX). Stellen Sie das Bügeleisen aufrecht, und warten Sie, bis die Temperaturanzeige erlischt, bevor Sie die Dampfstoß-Funktion verwenden.
Kalkpartikel und Verunreinigungen treten beim Bügeln aus der Bügelsohle aus.	Durch hartes Wasser bilden sich Kalkpartikel in der Bügelsohle.	Verwenden Sie einmal oder mehrmals die Calc-Clean-Funktion (siehe Kapitel "Reinigung und Wartung", Abschnitt "Calc-Clean-Funktion").
Die Anzeige am Handgriff blinkt (nur bestimmte Gerätetypen).	Die Abschaltautomatik wurde aktiviert (siehe Kapitel "Produktmerkmale", Abschnitt "Abschaltautomatik").	Heben Sie das Bügeleisen an, und bewegen Sie es leicht, um die Abschaltautomatik zu deaktivieren. Die Kontrollanzeige erlischt.
Wasser tropft beim Bügeln auf das Gewebe.	Sie haben die Verschlusskappe der Einfüllöffnung nicht richtig geschlossen.	Drücken Sie auf die Verschlusskappe, bis sie hörbar einrastet.
	Die eingestellte Temperatur ist zum Dampf bügeln zu niedrig.	Wählen Sie eine Bügeltemperatur, die für das Dampf bügeln geeignet ist (●● bis MAX). Stellen Sie das Bügeleisen aufrecht, und warten Sie, bis die Temperaturanzeige erlischt, bevor Sie mit dem Bügeln beginnen.
	Sie haben einen Zusatz in den Wasserbehälter gegeben.	Spülen Sie den Wasserbehälter aus. Verwenden Sie keine Zusatzmittel.
	Nur bestimmte Gerätetypen: Sie haben die Dampfstoß-Funktion bei einer Temperatureinstellung unter ●●● verwendet.	Stellen Sie den Temperaturregler auf eine Einstellung zwischen ●●● und MAX.
	Nur bestimmte Gerätetypen: Sie haben die Dampfstoß-Funktion zu oft innerhalb kurzer Zeit verwendet.	Stellen Sie das Bügeleisen senkrecht, oder bügeln Sie eine Zeit lang mit waagrecht gehaltenem Bügeleisen weiter, bevor Sie die Dampfstoßfunktion erneut betätigen.
Wasser tropft von der Bügelsohle, nachdem das Bügeleisen abgekühlt ist oder weggestellt wurde.	Das Bügeleisen wurde horizontal aufgestellt, während sich noch Wasser im Wasserbehälter befand.	Leeren Sie den Wasserbehälter, und stellen Sie nach dem Bügeln den Dampfregler auf Position "O". Bewahren Sie das Bügeleisen in senkrechter Position auf.
Während des Bügelns erscheinen Wasserflecken auf dem Kleidungsstück.	Die feuchten Stellen wurden möglicherweise vom Dampf verursacht, der sich auf dem Bügelbrett niedergeschlagen hat.	Bügeln Sie die feuchten Stellen einige Zeit ohne Dampf, um sie zu trocknen.
	Falls die Unterseite des Bügelbretts nass ist, wischen Sie sie mit einem trockenen Tuch ab.	Um zu verhindern, dass sich Dampf auf dem Bügelbrett niederschlägt, verwenden Sie ein Bügelbrett mit einer Oberfläche aus Drahtgeflecht.

Introduction

Félicitations pour votre achat et bienvenue dans l'univers Philips ! Pour profiter pleinement de l'assistance Philips, enregistrez votre produit sur le site à l'adresse suivante : www.philips.com/welcome.

Description générale (fig. 1)

- A** Spray (tout type à l'exception de GC1903/GC1910)
- B** Bouchon de l'orifice de remplissage
- C** Commande de vapeur
 - ○ = pas de vapeur
 - petit nuage = vapeur minimale
 - grand nuage = vapeur maximale
 - • = position Calc-clean
- D** Bouton spray  (tout type à l'exception de GC1903/GC1910)
- E** Bouton Effet pressing  (tout type à l'exception de GC1903/GC1905/GC1910/GC1920)
- F** Voyant d'arrêt automatique (GC1990/GC1991 uniquement)
- G** Thermostat
- H** Système anticalcaire double action (tout type à l'exception de GC1903/GC1905/GC1910/GC1920)
- I** Voyant de température
- J** Cordon d'alimentation
- K** Plaque signalétique
- L** Réservoir d'eau
- M** Indication de niveau d'eau maximal
- N** Semelle
- O** Housse de rangement résistant à la chaleur (GC1981/1991 uniquement)

Important

Lisez attentivement ce mode d'emploi avant d'utiliser l'appareil et conservez-le pour un usage ultérieur.

Danger

- Ne plongez jamais le fer dans l'eau.

Avertissement

- Avant de brancher l'appareil, vérifiez que la tension indiquée sur l'appareil correspond à la tension supportée par le secteur local.
- N'utilisez pas l'appareil si la fiche, le cordon d'alimentation ou l'appareil lui-même est endommagé ou s'il est tombé et/ou si de l'eau s'en écoule.
- Si le cordon d'alimentation est endommagé, il doit être remplacé par Philips, par un Centre Service Agréé Philips ou par un technicien qualifié afin d'éviter tout accident.
- Ne laissez jamais l'appareil sans surveillance pendant qu'il est branché.
- Cet appareil n'est pas destiné à être utilisé par des personnes (notamment des enfants) dont les capacités physiques, sensorielles ou intellectuelles sont réduites, ou par des personnes manquant d'expérience ou de connaissances, à moins que celles-ci ne soient sous surveillance ou qu'elles n'aient reçu des instructions quant à l'utilisation de l'appareil par une personne responsable de leur sécurité.
- Veillez à ce que les enfants ne puissent pas jouer avec l'appareil.
- Évitez tout contact entre le cordon d'alimentation et la semelle du fer à repasser lorsqu'elle est chaude.

Attention

- Branchez l'appareil uniquement sur une prise murale mise à la terre.
- Vérifiez régulièrement l'état du cordon d'alimentation.
- La semelle du fer à repasser peut devenir très chaude et peut par conséquent provoquer des brûlures si vous la touchez.
- Lorsque vous avez fini de repasser, pendant que vous nettoyez l'appareil, que vous remplissez ou videz le réservoir d'eau, ou même si vous laissez le fer sans surveillance pendant un bref instant, réglez la commande de vapeur sur la position O, placez le fer à repasser sur le talon et débranchez-le du secteur.
- Placez et utilisez toujours le fer à repasser sur une surface stable, plane et horizontale.
- Ne mettez pas de parfum, de vinaigre, d'amidon, de détartrants, de produits d'aide au repassage ou autres agents chimiques dans le réservoir d'eau.
- Cet appareil est destiné à un usage domestique uniquement.

Champs électromagnétiques (CEM)

Cet appareil Philips est conforme à toutes les normes relatives aux champs électromagnétiques (CEM). Il répond aux règles de sécurité établies sur la base des connaissances scientifiques actuelles s'il est manipulé correctement et conformément aux instructions de ce mode d'emploi.

Avant la première utilisation

- 1** Ôtez tout autocollant ou film de protection de la semelle.
- 2** Laissez chauffer le fer jusqu'à la température maximale et repassez un chiffon humide pendant quelques minutes afin d'enlever tout résidu de la semelle.

Utilisation de l'appareil**Remplissage du réservoir**

Ce fer à repasser est conçu pour être utilisé avec de l'eau du robinet. Si l'eau du robinet est très calcaire dans votre région, il est conseillé de la mélanger avec un même volume d'eau déminéralisée. N'utilisez pas d'eau déminéralisée uniquement.





Ne mettez jamais de parfum, de vinaigre, d'amidon, de détartrants, de produits d'aide au repassage ou autres agents chimiques dans le réservoir d'eau.

- 1** Arrêtez l'appareil et débranchez-le.
- 2** Réglez la commande de vapeur sur la position O (pas de vapeur) (fig. 2).
- 3** Ouvrez le bouchon de l'orifice de remplissage (fig. 3).
- 4** Inclinez le fer en arrière, placez-le sous le robinet et remplissez le réservoir d'eau jusqu'au niveau maximal (fig. 4).

Remarque : Ne remplissez pas le réservoir au-delà de l'indication MAX.

- 5** Fermez le bouchon de l'orifice de remplissage (clic).

Sélection de la température et réglage de la vapeur

Type de tissu	Réglage de température	Réglage de vapeur	Effet pressing (certains modèles uniquement)	Spray (certains modèles uniquement)
Lin	MAX	grand nuage	Oui 	Oui 
Coton	●●●	grand nuage	Oui 	Oui 
Laine	●●	petit nuage	Non	Oui 
Soie	●	O	Non	Non
Fibres synthétiques (par ex. acrylique, nylon, polyamide, polyester)	●	O	Non	Non

Consultez l'étiquette de lavage de l'article à repasser pour connaître la température de repassage recommandée.

Si vous ne connaissez pas la composition du tissu, repassez en commençant par la température la plus basse sur une partie interne de l'article et invisible de l'extérieur. Soie, laine et autres fibres synthétiques : repassez sur l'envers pour éviter de les lustrer. Évitez d'utiliser la fonction Spray au risque de faire des taches.

- 1** Pour régler la température de repassage, tournez le thermostat sur la position adéquate (voir le tableau ci-dessus) (fig. 5).
- 2** Posez le fer à repasser sur son talon.
- 3** Branchez le cordon d'alimentation sur une prise secteur mise à la terre.
 - ▶ Le voyant de température s'allume.

N'effectuez aucun réglage de vapeur si vous avez défini une faible température de repassage (ci-dessous ●●/ LAINE) ou lorsque le fer est en train de chauffer (tant que le voyant de température est allumé). Sinon, de l'eau s'écoule du fer.

- 4** Une fois le voyant de température éteint, patientez un court instant avant de commencer à repasser.
 - ▶ Pendant le repassage, le voyant de température s'allume de temps en temps pour indiquer que le fer est en train de chauffer afin de se maintenir à la température sélectionnée.
- 5** Sélectionnez le réglage vapeur de votre choix. Assurez-vous que ce réglage est approprié à la température de repassage choisie.
 - ○ pour aucune vapeur (pour tous les réglages de température). (fig. 2)
 - petit nuage pour une vapeur minimale (réglages de température ●● et ●●●). (fig. 6)
 - grand nuage pour une vapeur maximale (réglages de température ●●● à MAX). (fig. 7)

Caractéristiques**Fonction Spray (certains modèles uniquement)**

Vous pouvez utiliser la fonction Spray quelle que soit la température afin d'humidifier l'article à repasser. L'élimination des faux plis est ainsi favorisée.

- 1** Assurez-vous qu'il y a suffisamment d'eau dans le réservoir.
- 2** Appuyez à plusieurs reprises sur le bouton du spray afin d'humidifier l'article à repasser (fig. 8).

Fonction Effet pressing (certains modèles uniquement)

Un jet de vapeur puissant est utile pour enlever les faux plis les plus tenaces. La fonction Effet pressing peut être utilisée uniquement à des températures situées entre ●●● et MAX.

- 1** Appuyez sur le bouton Effet pressing, puis relâchez-le (fig. 9).

Jet de vapeur vertical (certains modèles uniquement)

Vous pouvez également utiliser la fonction Effet pressing lorsque vous tenez le fer en position verticale. Cela peut s'avérer utile pour enlever les faux plis des vêtements sur cintre, des rideaux, etc.

- 1 Tenez le fer en position verticale et appuyez sur le bouton Effet pressing, puis relâchez-le (fig. 10).

Ne dirigez en aucun cas le jet de vapeur vers des personnes.

Fonction d'arrêt automatique (certains modèles uniquement)

Cette fonction éteint automatiquement le fer s'il reste immobile pendant un certain temps.

- ▶ Le voyant d'arrêt automatique clignote pour indiquer que le fer a été éteint par la fonction d'arrêt automatique (fig. 11).

Pour que le fer se réchauffe, procédez comme suit :

- 1 Prenez le fer en main et déplacez-le légèrement.
 - ▶ Le voyant d'arrêt automatique cesse de clignoter.
 - ▶ Lorsque la température de la semelle est inférieure à la température de repassage réglée, le voyant de température s'allume.
- 2 Si le voyant de température s'allume lorsque vous reprenez le fer, attendez que celui-ci s'éteigne avant de commencer à repasser.

Remarque : S'il reste éteint, la semelle est à bonne température. Vous pouvez commencer le repassage.

Nettoyage et entretien

Nettoyage

- 1 Réglez la commande de vapeur sur la position O, retirez la fiche de la prise secteur et laissez refroidir le fer.
- 2 Videz l'eau restant dans le réservoir.
- 3 Ôtez les particules de calcaire et autres impuretés de la semelle au moyen d'un chiffon humide et d'un détergent (liquide) non-abrasif.

Évitez le contact de la semelle avec tout objet métallique afin de ne pas l'endommager. N'utilisez jamais de tampons à récurer, vinaigre ou autres produits chimiques pour nettoyer la semelle.

- 4 Nettoyez la partie supérieure du fer à repasser avec un chiffon humide.
- 5 Rincez régulièrement le réservoir avec de l'eau. Videz le réservoir après l'avoir rincé (fig. 12).

Système anticalcaire double action (certains modèles uniquement)

Remarque : Reportez-vous au chapitre « Description générale » pour les modèles équipés du système anticalcaire double action.

Ce système est constitué d'une tablette anticalcaire située dans le réservoir et de la fonction anticalcaire.

- La tablette anticalcaire empêche l'accumulation de dépôts sur les événements à vapeur. Elle agit de manière permanente et ne doit pas être remplacée (fig. 13).
- La fonction Calc-Clean (anticalcaire) permet d'éliminer les particules de calcaire.

Fonction anticalcaire

Utilisez la fonction anticalcaire toutes les deux semaines. Si l'eau de votre région est très calcaire (par exemple si des particules de calcaire s'écoulent de la semelle pendant le repassage), n'hésitez pas à utiliser cette fonction plus souvent.

- 1 Assurez-vous que l'appareil est débranché.
- 2 Réglez la commande de vapeur sur la position O.
- 3 Remplissez le réservoir d'eau jusqu'au niveau maximal.

Ne versez pas de vinaigre ou d'autres détartrants dans le réservoir d'eau.

- 4 Réglez le thermostat sur la position MAX (fig. 14).
- 5 Branchez le cordon d'alimentation sur une prise secteur mise à la terre.
- 6 Lorsque le voyant de température s'éteint, débranchez l'appareil.
- 7 Tenez le fer au-dessus de l'évier et tournez la commande de vapeur sur la position Calc-Clean * (fig. 15)
- 8 Tirez la commande de vapeur vers le haut et secouez légèrement le fer jusqu'à ce que le réservoir d'eau soit vide (fig. 16).
 - ▶ De la vapeur et de l'eau bouillante sortent de la semelle. Les éventuels dépôts sont évacués en même temps.
- 9 Après avoir utilisé la fonction anticalcaire, appuyez sur la commande de vapeur en la réglant sur la position O. (fig. 17)

Remarque : Répétez cette opération aussi souvent que nécessaire.

Après le traitement anticalcaire

- 1 Branchez le cordon d'alimentation sur la prise secteur et laissez le fer chauffer afin de sécher la semelle.
- 2 Lorsque le voyant de température s'éteint, débranchez l'appareil.
- 3 Repassez un morceau de tissu afin d'éliminer les dernières gouttes d'eau qui se sont formées sur la semelle, le cas échéant.
- 4 Laissez toujours refroidir le fer avant de le ranger.

Nettoyage de la tige de la commande de vapeur

- 1 Retirez la commande de vapeur de l'appareil. (fig. 18)

- 2 Utilisez un peu de vinaigre pour enlever les particules de calcaire de la tige, si nécessaire (fig. 19).

Veillez à ne pas courber ni endommager la tige de la commande de vapeur.

- 3 Réinsérez la commande de vapeur. Placez avec précision la pointe de la tige au centre de l'orifice et insérez-la correctement dans son emplacement (fig. 20).
- 4 Réglez la commande de vapeur sur la position O.

Rangement

- 1 Réglez la commande de vapeur sur la position O et retirez la fiche de la prise murale.
- 2 Enroulez le cordon d'alimentation sur le talon (fig. 21).
- 3 Certains modèles uniquement : placez le fer dans la housse de rangement résistant à la chaleur et fixez-la à l'aide des bandes velcro (fig. 22).

Remarque : Si vous utilisez une housse de semelle résistant à la chaleur, vous n'avez pas besoin de laisser le fer refroidir. Par contre, si vous souhaitez ranger le fer sans la housse de la semelle, laissez-le d'abord refroidir.

Environnement

- Lorsqu'il ne fonctionnera plus, ne jetez pas l'appareil avec les ordures ménagères, mais déposez-le à un endroit assigné à cet effet, où il pourra être recyclé. Vous contribuerez ainsi à la protection de l'environnement (fig. 23).

Garantie et service

Si vous souhaitez obtenir des informations supplémentaires ou faire réparer l'appareil, ou si vous rencontrez un problème, rendez-vous sur le site Web de Philips à l'adresse www.philips.com ou contactez le Service Consommateurs Philips de votre pays (vous trouverez le numéro de téléphone correspondant sur le dépliant de garantie internationale). S'il n'existe pas de Service Consommateurs Philips dans votre pays, renseignez-vous auprès de votre revendeur Philips local.

Dépannage

Ce chapitre présente les problèmes les plus courants que vous pouvez rencontrer avec votre appareil. Si vous ne parvenez pas à résoudre le problème à l'aide des informations ci-dessous, contactez le Service Consommateurs Philips de votre pays.



Problème	Cause possible	Solution
Le fer à repasser est branché, mais la semelle est froide.	Il s'agit d'un problème de branchement.	Vérifiez le cordon d'alimentation, la fiche et la prise secteur.
	Le thermostat est réglé sur MIN.	Réglez le thermostat sur la température requise.
L'appareil ne produit pas de vapeur.	Il n'y a pas assez d'eau dans le réservoir d'eau.	Remplissez le réservoir d'eau (voir le chapitre « Utilisation de l'appareil », section « Remplissage du réservoir »).
	La commande de vapeur est réglée sur la position O.	Réglez la commande de vapeur sur le petit nuage ou le grand nuage (reportez-vous au chapitre « Utilisation de l'appareil », section « Sélection de la température et réglage de la vapeur »).
La fonction Effet pressing ne fonctionne pas correctement (certains modèles uniquement).	Vous avez utilisé la fonction Effet pressing trop souvent pendant une courte période.	Placez le fer à repasser sur son talon ou continuez à utiliser le fer en position horizontale et patientez quelques instants avant d'utiliser à nouveau la fonction Effet pressing.
	Le fer n'est pas suffisamment chaud.	Sélectionnez une température de repassage appropriée à la fonction Effet pressing (●●● à MAX). Placez le fer sur son talon et attendez que le voyant de température s'éteigne avant d'utiliser la fonction Effet pressing.
Des particules de calcaire et des impuretés s'écoulent de la semelle pendant le repassage.	L'eau trop calcaire favorise la formation de dépôts calcaires à l'intérieur de la semelle.	Utilisez la fonction Calc-Clean (anticalcaire) une ou plusieurs fois (voir le chapitre « Nettoyage et entretien », section « Fonction Calc-Clean (anticalcaire) »).

Problème	Cause possible	Solution
Le voyant situé sur la poignée clignote (certains modèles uniquement).	La fonction d'arrêt automatique a été activée (voir le chapitre « Caractéristiques », section « Arrêt automatique »).	Prenez le fer en main et déplacez-le légèrement pour désactiver la fonction d'arrêt automatique. Le voyant d'arrêt automatique s'éteint.
Des gouttes d'eau tombent sur le tissu lors du repassage.	Vous n'avez pas correctement fermé le bouchon de l'orifice de remplissage.	Appuyez sur le bouchon jusqu'à ce que vous entendiez un clic.
	La température sélectionnée est trop basse pour le repassage à la vapeur.	Sélectionnez une température de repassage appropriée au repassage à la vapeur (●● à MAX). Placez le fer sur son talon et attendez que le voyant de température s'éteigne avant de commencer le repassage.
	Vous avez ajouté un additif dans le réservoir d'eau.	Rincez le réservoir. À l'avenir, ne mettez plus d'additifs dans le réservoir.
	Certains modèles uniquement : vous avez utilisé la fonction Effet pressing à une température inférieure à ●●●.	Réglez le thermostat sur une position située entre ●●● et MAX.
	Certains modèles uniquement : la fonction Effet pressing a été utilisée trop souvent pendant une courte période.	Placez le fer à repasser sur son talon ou continuez à utiliser le fer en position horizontale et patientez quelques instants avant d'utiliser à nouveau la fonction Effet pressing.
Des gouttes d'eau s'écoulent de la semelle après que le fer a refroidi ou qu'il a été rangé.	Vous avez mis le fer en position horizontale alors que le réservoir d'eau n'était pas vide.	Videz le réservoir d'eau et réglez la commande de vapeur sur la position 0 après utilisation. Mettez le fer sur le talon.
Des zones humides apparaissent sur le tissu pendant le repassage.	Ces zones humides sont peut-être dues à la condensation de la vapeur sur la planche à repasser.	Repassez sans vapeur ces zones humides jusqu'à ce qu'elles disparaissent.
	Si l'envers de la planche à repasser est également humide, séchez-le à l'aide d'un chiffon sec.	Pour empêcher la condensation sur la planche à repasser, utilisez une planche à repasser dotée d'un plateau en métal.

Inleiding

Gefeliciteerd met uw aankoop en welkom bij Philips! Als u volledig wilt profiteren van de ondersteuning die Philips biedt, registreer uw product dan op www.philips.com/welcome.

Algemene beschrijving (fig. 1)

- A** Sproeikop (alle typen behalve GC1903/GC1910)
- B** Klepje van vulopening
- C** Stoomregelaar
 - O = geen stoom
 - kleine wolk = minimale stoom
 - grote wolk = maximale stoom
 - • = Calc-Clean-positie
- D** Sproeiknop  (alle typen behalve GC1903/GC1910)
- E** Stoomstootknop  (alle typen behalve GC1903/GC1905/GC1910/GC1920)
- F** Lampje van automatische uitschakelfunctie (alleen GC1990/GC1991)
- G** Temperatuurregelaar
- H** Double-Active Calc-systeem (alle typen behalve GC1903/GC1905/GC1910/GC1920)
- I** Temperatuurlampje
- J** Netsnoer
- K** Typeplaatje
- L** Waterreservoir
- M** MAX-aanduiding waterniveau
- N** Zoolplaat
- O** Hittebestendige opberghoes (alleen GC1981/1991)

Belangrijk

Lees deze gebruiksaanwijzing zorgvuldig door voordat u het apparaat gaat gebruiken. Bewaar de gebruiksaanwijzing om deze indien nodig te kunnen raadplegen.

Gevaar

- Dompel het strijkijzer nooit in water.

Waarschuwing

- Controleer of het voltage aangegeven op het apparaat overeenkomt met de plaatselijke netspanning voordat u het apparaat aansluit.
- Gebruik het apparaat niet indien de stekker, het netsnoer of het apparaat zelf zichtbaar beschadigd is. Gebruik het apparaat ook niet meer als het is gevallen of als het lekt.
- Indien het netsnoer beschadigd is, moet u het laten vervangen door Philips, een door Philips geautoriseerd servicecentrum of personen met vergelijkbare kwalificaties om gevaar te voorkomen.
- Laat het apparaat nooit onbeheerd achter terwijl het op netspanning is aangesloten.
- Dit apparaat is niet bedoeld voor gebruik door personen (waaronder kinderen) met verminderde lichamelijke, zintuiglijke of geestelijke vermogens, of die gebrek aan ervaring of kennis hebben, tenzij iemand die verantwoordelijk is voor hun veiligheid toezicht op hen houdt of hen heeft uitgelegd hoe het apparaat dient te worden gebruikt.
- Houd toezicht op jonge kinderen om te voorkomen dat ze met het apparaat gaan spelen.
- Voorkom dat het netsnoer in aanraking komt met de hete zoolplaat van het strijkijzer.

Let op

- Sluit het apparaat alleen aan op een geaard stopcontact.
- Controleer regelmatig of het netsnoer niet beschadigd is.
- De zoolplaat van het strijkijzer kan zeer heet worden en bij aanraking brandwonden veroorzaken.
- Als u klaar bent met strijken, als u het strijkijzer schoonmaakt, als u bij het strijkijzer wegloopt (al is het maar even) en tijdens het vullen of legen van het waterreservoir, zet dan de stoomregelaar op O, plaats het strijkijzer op zijn achterkant en haal de stekker uit het stopcontact.
- Plaats en gebruik het strijkijzer altijd op een stabiele, vlakke en horizontale ondergrond.
- Doe geen reukstof, azijn, stijfjel, ontkalkers, strijkconcentraat of andere chemicaliën in het waterreservoir.
- Dit apparaat is uitsluitend bedoeld voor huishoudelijk gebruik.

Elektromagnetische velden (EMV)

Dit Philips-apparaat voldoet aan alle richtlijnen met betrekking tot elektromagnetische velden (EMV). Mits het apparaat op de juiste wijze en volgens de instructies in deze gebruiksaanwijzing wordt gebruikt, is het veilig te gebruiken volgens het nu beschikbare wetenschappelijke bewijs.

Voor het eerste gebruik

- 1** Verwijder eventuele stickers of beschermfolie van de zoolplaat.
- 2** Laat het strijkijzer opwarmen tot de maximumtemperatuur en beweeg het strijkijzer vervolgens gedurende een paar minuten over een vochtige doek om mogelijke resten van de zoolplaat te verwijderen.

Het apparaat gebruiken

Het waterreservoir vullen

Dit strijkijzer is ontworpen om met kraanwater te worden gebruikt.

Als het kraanwater in uw woongebied erg hard is, raden wij u aan het water te mengen met een gelijke hoeveelheid gedistilleerd water. Gebruik niet alleen gedistilleerd water.





Doe geen reukstof, azijn, stijfjel, ontkalkers, strijkconcentraat, chemisch ontkalk water of andere chemicaliën in het waterreservoir.

- 1** Schakel het apparaat uit en haal de stekker uit het stopcontact.
- 2** Zet de stoomregelaar op stand O (= geen stoom) (fig. 2).
- 3** Open het klepje van de vulopening (fig. 3).
- 4** Kantel het strijkijzer en vul het waterreservoir tot het maximumniveau met kraanwater (fig. 4).

Opmerking: Vul het waterreservoir nooit tot boven de MAX-aanduiding.

- 5** Sluit het klepje van de vulopening ('klik').

Temperatuur- en stoomstand kiezen

Stofsoort	Temperatuurstand	Stoomstand	Stoomstoot (alleen bepaalde typen)	Sproei (alleen bepaalde typen)
Linnen	MAX	grote wolk	Ja 	Ja 
Katoen	●●●	grote wolk	Ja 	Ja 
Wol	●●	kleine wolk	Nee	Ja 
Zijde	●	O	Nee	Nee
Synthetische stoffen (bijv. acryl, nylon, polyamide, polyester).	●	O	Nee	Nee

Raadpleeg het wasetiket van het kledingstuk dat u wilt strijken voor de juiste strijktemperatuur.

Als u niet zeker weet van welk materiaal het artikel gemaakt is, probeer de gekozen strijktemperatuur dan eerst uit op een plek die niet zichtbaar is wanneer u het artikel draagt of gebruikt.

Zijde, wol en synthetische materialen: strijk de binnenkant van de stoffen om glimmende plekken te voorkomen. Gebruik de sproeifunctie niet, omdat hierdoor vlekken zouden kunnen ontstaan.

- 1** Stel de gewenste strijktemperatuur in door de temperatuurregelaar naar de juiste stand te draaien (zie de bovenstaande tabel) (fig. 5).
- 2** Zet het strijkijzer op zijn achterkant.
- 3** Steek de stekker in een geaard stopcontact.
 - ▶ Het temperatuurlampje gaat aan.

Zet de stoomregelaar niet op een stoomstand als u een lage strijktemperatuur hebt ingesteld (lager dan ●●/WOOL) of als het strijkijzer nog aan het opwarmen is (als het temperatuurlampje nog brandt), anders lekt er water uit het strijkijzer.

- 4** Wanneer het temperatuurlampje is uitgegaan, wacht dan even voordat u begint te strijken.
 - ▶ Tijdens het strijken gaat het temperatuurlampje af en toe aan om aan te geven dat het strijkijzer aan het opwarmen is naar de ingestelde temperatuur.

- 5** Zet de stoomregelaar op de gewenste stand. Zorg ervoor dat de stand die u instelt geschikt is voor de ingestelde strijktemperatuur.
 - O voor geen stoom (voor alle temperatuurstanden). (fig. 2)
 - kleine wolk voor minimale stoom (temperatuurstand ●● en ●●●). (fig. 6)
 - grote wolk voor maximale stoom (temperatuurstand ●●● tot MAX). (fig. 7)

Functies

Sproeifunctie (alleen bepaalde typen)

U kunt de sproeifunctie bij elke temperatuur gebruiken om de stof te bevochtigen. Zo kunt u hardnekkige kreuken verwijderen.

- 1** Zorg ervoor dat er voldoende water in het waterreservoir zit.
- 2** Druk een paar keer op de sproeiknop om de stof vochtig te maken (fig. 8).

Stoomstootfunctie (alleen bepaalde typen)

Een krachtige stoomstoot helpt hardnekkige kreuken te verwijderen. De stoomstootfunctie werkt alleen op temperatuurstanden tussen ●●● en MAX.

- 1** Druk op de stoomstootknop en laat deze weer los (fig. 9).

Verticale stoomstoot (alleen bepaalde typen)

U kunt de stoomstootfunctie ook gebruiken als u het strijkijzer verticaal houdt. Zo kunt u kreuken verwijderen uit hangende kleding, gordijnen enz.

- 1** Houd het strijkijzer verticaal, druk de stoomstootknop even in en laat deze daarna weer los (fig. 10).

Automatische uitschakelfunctie (alleen bepaalde typen)

De automatische uitschakelfunctie zorgt ervoor dat het strijkijzer automatisch wordt uitgeschakeld als u het strijkijzer een tijdje niet hebt bewogen.

- 1 Het lampje van de automatische uitschakelfunctie knippert om aan te geven dat de automatische uitschakelfunctie het strijkijzer heeft uitgeschakeld (fig. 11).

Om het strijkijzer weer te laten opwarmen:

- 1 Til het strijkijzer op of beweeg het even heen en weer.
 - 1 Het lampje van de automatische uitschakelfunctie stopt met knippen.
 - 2 Als de temperatuur van de zoolplaat inmiddels lager is dan de ingestelde strijktemperatuur, gaat het temperatuurlampje branden.
- 2 Gaat het temperatuurlampje branden nadat u het strijkijzer heen en weer hebt bewogen, wacht dan totdat het is uitgegaan voordat u begint te strijken.

Opmerking: Gaat het temperatuurlampje niet branden nadat u het strijkijzer heen en weer hebt bewogen, dan heeft de zoolplaat nog de juiste temperatuur en is het strijkijzer klaar voor gebruik.

Schoonmaken en onderhoud

Schoonmaken

- 1 Zet de stoomregelaar op stand O, haal de stekker uit het stopcontact en laat het strijkijzer afkoelen.
- 2 Giet het resterende water uit het waterreservoir.
- 3 Veeg schilfertjes en andere verontreinigingen van de zoolplaat met een vochtige doek en een niet-schurend (vloeibaar) schoonmaakmiddel.

Houd de zoolplaat glad door te voorkomen dat deze hard in aanraking komt met metalen voorwerpen. Gebruik nooit een schuur spons, azijn of andere chemicaliën om de zoolplaat te reinigen.

- 4 Maak de bovenkant van het strijkijzer schoon met een vochtige doek.
- 5 Spoel het waterreservoir regelmatig schoon met water. Leeg het waterreservoir nadat u het hebt schoongespoeld (fig. 12).

Double-Active Calc-systeem (alleen bepaalde typen)

Opmerking: Zie hoofdstuk 'Algemene beschrijving' voor de typenummers die zijn uitgerust met het Double-Active Calc-systeem.

Het Double-Active Calc-systeem bestaat uit een antikalktablet in het waterreservoir gecombineerd met de Calc-Clean-functie.

- De antikalktablet voorkomt dat kalk de stoomgaatjes verstopt. De tablet is voortdurend actief en hoeft niet te worden vervangen (fig. 13).
- De Calc-Clean-functie verwijdert kalkdeeltjes uit het strijkijzer.

Calc-Clean-functie

Gebruik de Calc-Clean-functie om de twee weken. Als het water in uw woongebied erg hard is (d.w.z. wanneer er tijdens het strijken schilfertjes uit de zoolplaat komen), moet u de Calc-Clean-functie vaker gebruiken.

- 1 Zorg ervoor dat de stekker uit het stopcontact is.
 - 2 Zet de stoomregelaar op stand O.
 - 3 Vul het waterreservoir tot aan het maximumniveau.
- Giet geen azijn of andere ontkalkingsmiddelen in het waterreservoir.
- 4 Zet de temperatuurregelaar op MAX (fig. 14).
 - 5 Steek de stekker in een geaard stopcontact.
 - 6 Haal de stekker uit het stopcontact nadat het temperatuurlampje is uitgegaan.
 - 7 Houd het strijkijzer boven de gootsteen en draai de stoomregelaar naar de Calc-Clean-stand • (fig. 15)
 - 8 Trek de stoomregelaar iets omhoog en schud het strijkijzer voorzichtig heen en weer tot al het water in het reservoir is opgebruikt (fig. 16).
 - 1 Er komt stoom en kokend water uit de zoolplaat. Kalk, voor zover aanwezig, wordt uit het strijkijzer weggespoeld.
 - 9 Draai na gebruik van de Calc-Clean-functie de stoomregelaar naar stand O, terwijl u deze ingedrukt houdt. (fig. 17)

Opmerking: Gebruik de Calc-Clean-functie nogmaals als het water dat uit het strijkijzer komt nog steeds veel kalkdeeltjes bevat.

Na het gebruik van de Calc-Clean-functie

- 1 Steek de stekker in het stopcontact en laat het strijkijzer opwarmen om de zoolplaat te laten drogen.
- 2 Haal de stekker uit het stopcontact nadat het temperatuurlampje is uitgegaan.
- 3 Beweeg het strijkijzer voorzichtig over een schone oude lap om eventuele watervlekken van de zoolplaat te verwijderen.
- 4 Laat het strijkijzer afkoelen voordat u het opbergt.

De naald van de stoomregelaar schoonmaken

- 1 Trek de stoomregelaar uit het apparaat. (fig. 18)

- 2 Gebruik azijn om kalk, voor zover aanwezig, van de naald te verwijderen (fig. 19).

Zorg ervoor dat de naald niet verbogen of beschadigd raakt.

- 3 Plaats de stoomregelaar terug. Steek de punt van de naald precies in het midden van het gat en laat het uitsteekselje aan de zijkant van de naald in de groef vallen (fig. 20).
- 4 Zet de stoomregelaar op stand O.

Opbergen

- 1 Zet de stoomregelaar op stand O en haal de stekker uit het stopcontact.
- 2 Wind het snoer rond de snoerhaspel (fig. 21).
- 3 Alleen bepaalde typen: plaats het strijkijzer in de hittebestendige opberghoes en maak de hoes vast met het klittenband (fig. 22).

Opmerking: Als u de hittebestendige zoolplaat hoes gebruikt, hoeft u het strijkijzer niet eerst te laten afkoelen. Laat het strijkijzer wel eerst afkoelen als u het zonder de zoolplaat hoes wilt opbergen.

Milieu

- Gooi het apparaat aan het einde van zijn levensduur niet weg met het normale huisvuil, maar lever het in op een door de overheid aangewezen inzamelpunt om het te laten recycleren. Op die manier levert u een bijdrage aan een schonere leefomgeving (fig. 23).

Garantie en service

Als u service of informatie nodig hebt of als u een probleem hebt, bezoek dan de Philips-website (www.philips.nl), of neem contact op met het Philips Consumer Care Centre in uw land (u vindt het telefoonnummer in het 'worldwide guarantee'-vouwblad). Als er geen Consumer Care Centre in uw land is, ga dan naar uw Philips-dealer.

Problemen oplossen

Dit hoofdstuk behandelt in het kort de problemen die u kunt tegenkomen tijdens het gebruik van het apparaat. Als u er niet in slaagt het probleem op te lossen met behulp van de onderstaande informatie, neem dan contact op met het Consumer Care Centre in uw land.

Probleem	Mogelijke oorzaak	Oplossing
De stekker zit in het stopcontact, maar de zoolplaat is koud.	Er is een aansluitprobleem.	Controleer het netsnoer, de stekker en het stopcontact.
	De temperatuurregelaar staat op MIN.	Stel de temperatuurregelaar in op de vereiste strijktemperatuur.
Het strijkijzer produceert geen stoom.	Er zit niet voldoende water in het waterreservoir.	Vul het waterreservoir (zie 'Het waterreservoir vullen' in hoofdstuk 'Het apparaat gebruiken').
	De stoomregelaar staat op stand O.	Zet de stoomregelaar op de kleine wolk of de grote wolk (zie 'Temperatuur- en stoomstand kiezen' in hoofdstuk 'Het apparaat gebruiken').
De stoomstootfunctie werkt niet goed (alleen bepaalde typen).	U hebt de stoomstootfunctie te vaak achter elkaar gebruikt.	Zet het strijkijzer op zijn achterkant of ga verder met strijken in horizontale stand en wacht even voordat u de stoomstootfunctie opnieuw gebruikt.
	Het strijkijzer is niet heet genoeg.	Stel een strijktemperatuur in waarbij u de stoomstootfunctie kunt gebruiken (●●● tot MAX). Plaats het strijkijzer op zijn achterkant en wacht tot het temperatuurlampje uit is voordat u de stoomstootfunctie gebruikt.
Er komen schilfertjes en verontreinigingen uit de zoolplaat tijdens het strijken.	Hard water vormt schilfertjes binnenin de zoolplaat.	Gebruik de Calc-Clean-functie een of meerdere keren (zie 'Calc-Clean-functie' in hoofdstuk 'Schoonmaken en onderhoud').

Probleem	Mogelijke oorzaak	Oplossing
Het lampje op het handvat knippert (alleen bepaalde typen).	De automatische uitschakelfunctie is geactiveerd (zie 'Automatische uitschakeling' in hoofdstuk 'Functies').	Til het strijkijzer op of beweeg het even heen en weer om de automatische uitschakelfunctie te deactiveren. Het lampje van de automatische uitschakelfunctie gaat uit.
Er vallen druppeltjes water op de stof tijdens het strijken.	U hebt het klepje van de velopening niet goed gesloten.	Druk op het klepje tot u een klik hoort.
	De ingestelde temperatuur is te laag voor stoomstrijken.	Stel een strijktemperatuur in die geschikt is voor stoomstrijken (●● tot MAX). Plaats het strijkijzer op zijn achterkant en wacht tot het temperatuurlampje is uitgegaan voordat u gaat strijken.
	U hebt een additief in het waterreservoir gedaan.	Spoel het waterreservoir schoon en doe geen additief meer in het waterreservoir.
	Alleen bepaalde typen: u hebt de stoomstootfunctie gebruikt bij een temperatuur die lager is dan ●●●.	Zet de temperatuurregelaar op een stand tussen ●●● en MAX.
	Alleen bepaalde typen: u hebt de stoomstootfunctie te vaak achter elkaar gebruikt.	Zet het strijkijzer op zijn achterkant of ga verder met strijken in horizontale stand en wacht even voordat u de stoomstootfunctie opnieuw gebruikt.
Er druppelt water uit de zoolplaat nadat het strijkijzer is afgekoeld of is opgeborgen.	U hebt het strijkijzer horizontaal neergezet terwijl er nog water in het waterreservoir zat.	Leeg het waterreservoir en zet de stoomregelaar na gebruik op stand O. Zet het strijkijzer op de achterkant wanneer u het opbergt.
Tijdens het strijken ontstaan er natte plekken op de kleding.	Deze natte plakken zijn mogelijk ontstaan doordat stoom is gecondenseerd op de strijkplank.	Ga af en toe zonder stoom met het strijkijzer over de natte plekken om ze te drogen.
	Als de onderzijde van de strijkplank nat is, veegt u deze droog met een droge doek.	Als u wilt voorkomen dat stoom condenseert op de strijkplank, gebruik dan een strijkplank met een bovenkant van draadgaas.