



PHILIPS

Super automatic
espresso machine

3100 series

EP3519, EP3510

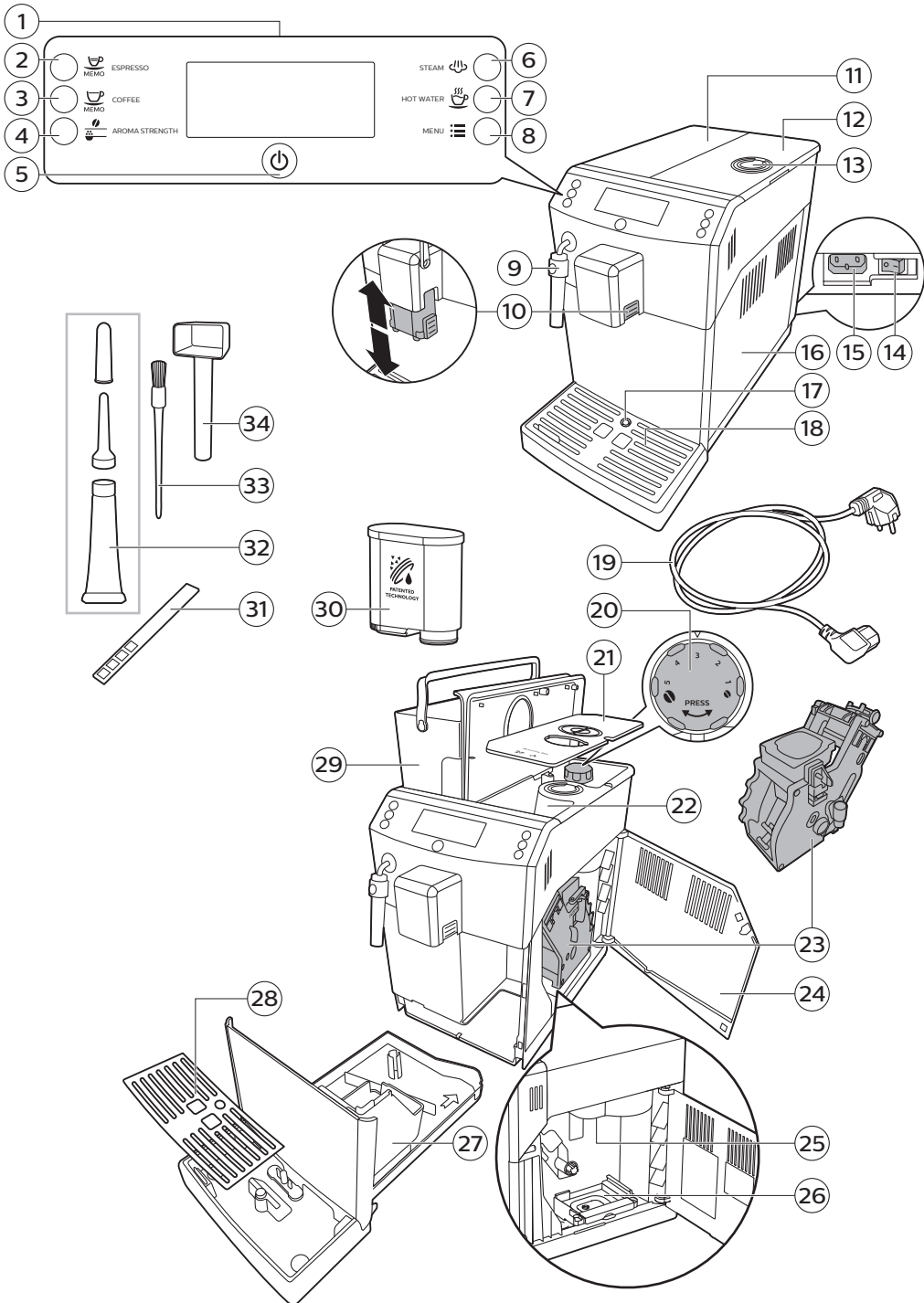

Kazalo

Predstavitve aparata	5
Uvod	5
Prva namestitve	6
Filter AquaClean	6
Aktiviranje filtra AquaClean	6
Zamenjava filtra AquaClean	7
Zamenjava filtra AquaClean po uporabi osmih filtrov	8
Merjenje trdote vode	8
Nadzorna plošča in zaslon	9
Gumbi za pripravo napitkov z enim dotikom	9
Gumbi za krmarjenje	9
Gumb MENU (Meni)	9
Gumb AROMA STRENGTH (Moč arome)	9
Priprava kave	10
Priprava kave z zrnji	10
Priprava kave z mleto kavo	10
Penjenje mleka	10
Vroča voda	11
Prilagajanje količine in okusa	11
Prilagoditev količine kave	11
Prilagajanje moči kave	12
Prilagajanje nastavitve mlinčka	12
Čiščenje in vzdrževanje	13
Preglednica za čiščenje	13
Čiščenje kuhalnega sklopa	14
Čiščenje kuhalnega sklopa s tekočo vodo	14
Čiščenje kuhalnega sklopa s tabletami za odstranjevanje kavnega olja	14
Vnovično vstavljanje kuhalnega sklopa	15
Mazanje	16
Čiščenje klasičnega penilnika mleka	17
Po zadnji dnevni uporabi	17
Postopek odstranjevanja vodnega kamna	17
Kaj storiti v primeru prekinitve postopka odstranjevanja vodnega kamna	18
Opozorilne ikone in kode napak	19
Pomen opozorilnih ikon	19
Kaj pomenijo kode napak	19
Odpravljanje težav	20

Predstavitev aparata

1	Uporabniški vmesnik	18	Pladenj za kapljanje
2	Gumb ESPRESSO	19	Kabel
3	Gumb COFFEE (KAVA)	20	Gumb za nastavitev mletja
4	Gumb AROMA STRENGTH (Moč arome)	21	Pokrov posode za zrna
5	Gumb za stanje pripravljenosti	22	Posoda za zrna
6	Gumb STEAM (Para)	23	Kuhalni sklop
7	Gumb HOT WATER	24	Notranjost servisnih vratc s podatki za stik
8	Gumb MENU (Meni)	25	Izhodni kanal za kavo
9	Klasični penilnik mleka	26	Predal za ostanke kave
10	Prilagodljiv dulec za kavo	27	Posoda za odpadno mleto kavo
11	Pokrov zbiralnika za vodo	28	Pokrov pladnja za kapljanje
12	Pokrov posode za zrna	29	Zbiralnik za vodo
13	Pokrov predela za mleto kavo	30	Filter AquaClean
14	Glavno stikalo	31	Trak za trdoto preskušanje trdote vode
15	Vtičnica za kabel	32	Tuba z mazivom s konico za aplikacijo in pokrovčkom
16	Servisna vratca	33	Čistilna ščetka
17	Indikator polnega pladnja za kapljanje	34	Merilna lopatka

Uvod

Čestitamo za nakup popolnoma samodejnega kavnega aparata Philips. Če želite v celoti izkoristiti podporo, ki jo ponuja Philips, izdelek registrirajte na spletnem mestu www.philips.com/coffee-care.

Pred prvo uporabo aparata natančno preberite ločeno knjižico z varnostnimi informacijami in jo shranite za poznejšo uporabo.

Philips ponuja polno podporo na štiri različne načine, da boste lahko na najboljši način izkoristili aparat za kavo:

- ločeni vodnik za hiter začetek za prvotno namestitev in prvo uporabo;
- ta uporabniški priročnik za podrobnejše informacije o tem, kako uporabljati in čistiti aparat, odstraniti vodni kamen in reševati težave;



- koda QR, prikazana tukaj. Optično jo preberite za dostop do videoposnetkov z navodili, kako pripraviti najboljše kave in očistiti aparat, ter seznama pogostih vprašanj; (www.philips.com/coffee-care)
- ločena knjižica s pomembnimi varnostnimi informacijami.

Prva namestitvev

Za prvotno nastavitvev upoštevajte navodila v ločenem vodniku za hiter začetek.

Opomba: Ta aparat je bil preskušen s kavo. Sicer je bil skrbno očiščen, vendar so lahko ponekod še ostanki kave. Kljub temu jamčimo, da je aparat popolnoma nov.

Opomba: Filter AquaClean lahko namestite med postopkom prvotne nastavitve (glejte ločeni vodnik ha hiter začetek). Če ste pri prvi uporabi preskočili namestitev filtra AquaClean, ga lahko namestite pozneje v meniju.

Filter AquaClean

Filter AquaClean je namenjen zmanjšanju količine vodnega kamna v kavnem aparatu in zagotavljanju filtrirane vode, ki ohrani aromo in okus prav vsake skodelice kave. Če zaporedno uporabite 8 filtrov AquaClean, kot je navedeno v tem uporabniškem priročniku, boste lahko pripravili 5000 skodelic kave, preden bo spet potrebno čiščenje vodnega kamna.

Opomba: Pred začetkom uporabe filtra AquaClean mora biti iz aparata odstranjen ves vodni kamen. Če filtra niste aktivirali med prvotno namestitvijo, boste morali pred aktiviranjem filtra iz aparata odstraniti vodni kamen.

Aktiviranje filtra AquaClean

Opomba: Aktiviranje filtra AquaClean vedno potrdite v meniju aparata, kot je opisano spodaj. To morate storiti tudi po zamenjavi filtra AquaClean. Če filter AquaClean aktivirate v meniju aparata, bo ta lahko spremljal, koliko filtrov ste uporabili. Ko filter zamenjate osemkrat, vas aparat opomni, da morate odstraniti vodni kamen.

- 1 Navodila, kako filter AquaClean vstaviti v zbiralnik za vodo, so v ločenem vodniku za hiter začetek.

Opomba: Filter AquaClean približno pet sekund tresite, nato pa ga z zgornjim delom naprej potopite v vrč hladne vode in počakajte, da se izločijo vsi zračni mehurčki.

- 2 Pritisnite gumb MENU (Meni), izberite MENU (Meni) in pritisnite OK (V redu) za potrditev. Pomknite se do možnosti AQUACLEAN FILTER (Filter AquaClean). Za potrditev pritisnite gumb OK (V redu).

- Zaslou prikazuje število filtrov AquaClean, ki so že bili nameščeni: 0–8 filtrov.

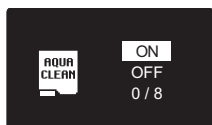
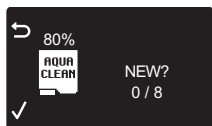

- 3 Na zaslonu izberite ON (Vklop) in pritisnite gumb OK (V redu) za potrditev.



- 4 Na zaslonu se bo samodejno posodobilo število porabljenih filtrov.



- Nato se bo prikazal zaslon pripravljenosti aparata z ikono »100 % AquaClean«, ki kaže, da je bil filter nameščen.

- 5 Iztočite dve skodelici vroče vode (0,5 l), da dokončate aktiviranje. To vodo zavržite.

Zamenjava filtra AquaClean

Opomba: Filter AquaClean zamenjajte takoj, ko zmogljivost pade na 0 % in začne ikona filtra hitro utripati. Filter AquaClean zamenjajte vsaj vsake tri mesece, tudi če aparat še ne kaže, da ga je treba zamenjati.

Nasvet: Priporočamo, da kupite nov filter, ko zmogljivost filtra pade na 10 % in začne ikona filtra počasi utripati. Tako boste filter lahko zamenjali, ko zmogljivost pade na 0 %.

- 1 Odstranite filter AquaClean in ga zamenjajte z novim (glejte tudi ločeni vodnik za hiter začetek).
- 2 Pritisnite gumb MENU (Meni), pomknite se do možnosti AQUACLEAN FILTER (Filter AquaClean) in za potrditev pritisnite gumb OK (V redu).





- Na zaslonu bo prikazano sporočilo, ali želite aktivirati nov filter.
- 3 Za potrditev pritisnite gumb OK (V redu).



- Na zaslonu se bo samodejno posodobilo število porabljenih filtrov.
- 4 Iztočite dve skodelici vroče vode (0,5 l), da dokončate aktiviranje. To vodo zavržite.

Zamenjava filtra AquaClean po uporabi osmih filtrov

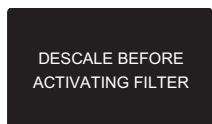

- Ko začne na zaslonu utripati ikona filtra, pritisnite gumb MENU (Meni), se pomaknite do možnosti AQUACLEAN FILTER (Filter AquaClean) in potrdite s pritiskom na gumb OK (V redu).
 - Na zaslonu je prikazano sporočilo, da morate pred aktiviranjem filtra odstraniti vodni kamen v aparatu.
- Pritisnite gumb OK (V redu) za začetek postopka za odstranjevanje vodnega kamna.
 - Če ne želite takoj izvesti postopka odstranjevanja vodnega kamna, večkrat pritisnite gumb Escape, da zapustite meni filtra.
- Na koncu postopka odstranjevanja vodnega kamna bo na zaslonu prikazano sporočilo, ali želite namestiti filter AquaClean.
 - Upoštevajte navodila v razdelku »Zamenjava filtra AquaClean«.

Merjenje trdote vode

Opomba: Če ste namestili filter AquaClean, ni treba nastaviti trdote vode.

S priloženim trakom za preskušanje trdote vode izmerite trdoto vode, da boste lahko nastavitve aparata prilagodili vodi na vašem območju. Privzeta trdota vode v aparatu je nastavljena na najvišjo stopnjo (4). Če se izmerjena trdota vode razlikuje, nastavitve prilagodite v meniju aparata.

- Preizkusni trak za trdoto vode (priložen aparatu) za eno sekundo potopite v vodo iz pipe.
- Trak za preskušanje trdote vode odstranite in počakajte 1 minuto.
- Preverite, koliko kvadratkov je postalo rdečih, nato pa v spodnji tabeli na podlagi tega poiščite trdoto vode.

število rdečih kvadratkov	vrednost, ki jo morate nastaviti	trdota vode
■□□□	1	zelo mehka voda
■□□■	2	mehka voda
■□■□	3	trda voda
■□■□	4	zelo trda voda

- 4 Pritisnite gumb MENU (Meni), izberite meni in se pomaknite do možnosti za izbiro trdote vode. Izberite želeno nastavitev za trdoto vode in jo potrdite s pritiskom na gumb OK (V redu).

Nadzorna plošča in zaslon

Ta aparat za pripravo ekspresne kave ima zaslon, ki ga je preprosto razumeti in uporabljati. V spodnjih razdelkih je kratko pojasnilo načina delovanja gumbov.

Gumbi za pripravo napitkov z enim dotikom

Gumbe za pripravo napitkov z enim dotikom uporabite za hitro pripravo enega od vnaprej nastavljenih napitkov: ESPRESSO (Ekspresna kava), COFFEE (Kava), STEAM (Para) in HOT WATER (Vroča voda)

Gumbi za krmarjenje

Nekateri od gumbov za pripravo napitkov z enim dotikom imajo dvojno funkcijo. Uporabite jih lahko za pomikanje po meniju.



Gumb ESPRESSO (Ekspresna kava) = Gumb Escape: pritisnite ga, če se želite vrniti v glavni meni.



Gumb STEAM (Para) = Gumb navzgor: pritisnite ga za pomikanje navzgor po zaslonu.



Gumb AROMA STRENGTH (Moč arome) = Gumb OK (V redu): pritisnite ga za izbiro, potrditev ali ustavitev funkcije.



Gumb MENU (Meni) = Gumb navzdol: pritisnite ga za pomikanje navzdol po zaslonskem meniju.

Gumb MENU (Meni)

Z gumbom MENU (Meni) lahko spremenite te nastavitve:

- Temperatura kave
- Stanje pripravljenosti: čas, po katerem aparat preklopi v stanje pripravljenosti.
- Kontrast zaslona
- Trdota vode: če želite nastavitve aparata prilagoditi vodi na območju, kjer ste, izmerite trdoto vode.
- Aktiviranje filtra AquaClean
- Sprožanje postopka odstranjevanja vodnega kamna
- Obnovitev tovarniških nastavitvev

Gumb AROMA STRENGTH (Moč arome)

Z gumbom AROMA STRENGTH (Moč arome) prilagodite moč kave ali pripravite kavo z uporabo zmlate kave.

Priprava kave

Priprava kave z zrni

Pozor: Uporabljajte samo zrna za ekspresno kavo. V posodo za zrna nikoli ne dajajte mlete kave in surovih ali karameliziranih kavnih zrn, ker lahko s tem poškodujete aparat.

Za pripravo kave upoštevajte navodila v ločenem vodniku za hiter začetek.

Za pripravo dveh skodelic ekspresne kave dvakrat pritisnite gumb ESPRESSO. Aparat samodejno izvede dva zaporedna cikla mletja.

Opomba: Z uporabo pokrova posode za zrna si boste zagotovili, da bodo ostala sveža.

Priprava kave z mleto kavo

Pri pripravi kave z vnaprej mleto kavo uporabite priloženo merilno lopatko za pravilno doziranje kave v predel za mleto kavo.

- 1 Odprite pokrov predela za mleto kavo.
- 2 V predel za mleto kavo natresite **eno** merilno lopatko mlete kave in zaprite pokrov.

Pozor: V predel za mleto kavo ne vstavlajte ničesar, razen mlete kave, sicer lahko poškodujete aparat.

- 3 Pod dulec za kavo postavite skodelico.
- 4 Pritisnite gumb AROMA STRENGTH (Moč arome) in izberite možnost priprave mlete kave.
- 5 Pritisnite gumb ESPRESSO (EKSPRESNA KAVA).
Aparat začne samodejno pripravljati izbrani napitek.

Opomba: Če uporabljate mleto kavo, lahko hkrati pripravite samo eno kavo.

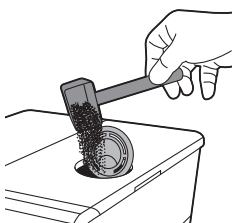

Penjenje mleka

Opozorilo: Nevarnost oparin! Pred začetkom točenja lahko brizgne nekaj manjših curkov vroče vode. Uporabite samo ustrezno zaščitno držalo.

Opomba: Uporabite hladno mleko (temperature približno 5 °C), ki vsebuje vsaj 3 % beljakovin, da zagotovite optimalno spenjeno mleko. Uporabite lahko polnomastno ali polposneto mleko. Uporabite lahko tudi posneto mleko, sojino mleko in mleko brez laktoze.

Opomba: Priporočamo, da pred uporabo izperete vodni krogotok. Pritisnite gumb STEAM/WATER (Para/voda), da za nekaj sekund izpustite paro.

- 1 Vrč do 1/3 napolnite s hladnim mlekom.
- 2 Klasični penilnik mleka vstavite v mleko.
- 3 Pritisnite gumb STEAM (Para).
 - Aparata začne točiti paro.

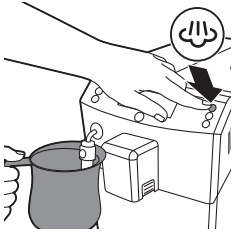

- 4 Mleko penite tako, da vrč previdno vrtite ter premikate navzgor in navzdol.
- 5 Pritisnite gumb OK (V redu), da ustavite penjenje.



Vroča voda

Opozorilo: Nevarnost oparin! Pred začetkom točenja lahko brizgne nekaj manjših curkov vroče vode. Uporabite samo ustrezno zaščitno držalo.

- 1 Pod klasični penilnik mleka postavite vrč.
- 2 Pritisnite gumb HOT WATER (Vroča voda).
 - Aparat začne točiti vodo.
- 3 Če želite ustaviti točenje vroče vode, pritisnite gumb OK (V redu).



Prilagajanje količine in okusa

Prilagoditev količine kave

Količino napitka, ki se pripravi, lahko določite glede na okus in velikost skodelic.

- 1 Če želite prilagoditi količino ekspresne kave, pritisnite gumb ESPRESSO (EKSPRESNA KAVA) in ga pridržite, dokler se na zaslonu ne prikaže ikona MEMO (POMNILNIK).
 - Aparat preide v način programiranja in začne pripravljati izbran napitek.
- 2 Ko je v skodelici zelena količina ekspresne kave, pritisnite gumb OK.
 - Kljukica na zaslonu označuje, da je gumb programiran: aparat bo ob vsakem pritisku pripravil nastavljeno količino ekspresne kave.

Opomba: Če želite nastaviti količino kave, uporabite enak postopek: pritisnite in pridržite gumb napitka, dokler se na zaslonu ne prikaže ikona MEMO (Pomnilnik), ko je v skodelici zelena količina, pa pritisnite gumb OK (V redu).

Prilagajanje moči kave

Če želite spremeniti moč kave, pritisnite gumb AROMA STRENGTH (MOČ AROME). Aroma se pri vsakem pritisku gumba AROMA STRENGTH (MOČ AROME) spremeni za eno stopnjo. Na zaslonu je prikazana izbrana moč, ki bo shranjena šele, če pripravite kavo.

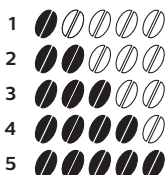

- 1 Zelo blaga
- 2 Blaga
- 3 Običajna
- 4 Močna
- 5 Zelo močna

Opomba: Ko nastavite moč kave, se na zaslonu spet prikaže glavni meni, izbrana moč arome pa se shrani, ko pripravite kavo.

Prilagajanje nastavitvev mlinčka

Nastavitvev mletja lahko prilagodite z gumbom za nastavitvev mletja v posodi za zrna. Keramični mlinček pri vsaki izbrani nastavitvi zagotavlja popolnoma enakomerno mletje za vsako skodelico kave, ki jo pripravite. Ohrani vso aromo kave in zagotavlja popoln okus pri vsaki skodelici.

Opomba: Nastavitve mletja lahko prilagodite samo takrat, ko aparat melje kavna zrna.

Pozor: Gumb za nastavitvev mletja obračajte samo za eno stopnjo naenkrat, da ne bi poškodovali mlinčka.

- 1 Pod dulec za kavo postavite skodelico.
- 2 Odprite pokrov posode za zrna.
- 3 Pritisnite gumb ESPRESSO (EKSPRESNA KAVA).



- 4** Ko začne mlinček mleti, potisnite gumb za nastavev mletja navzdol in ga obrnite v levo ali v desno.
- Izbirate lahko med petimi različnimi nastavitvami mletja. Če je nastavev nižja, je kava močnejša.

Čiščenje in vzdrževanje

Opomba: Informacije o tem, kdaj in kako očistiti vse odstranljive dele aparata, so v spodnji tabeli. Za podrobnejše informacije o tem, kako očistiti kuhalni sklop in iz aparata odstraniti vodni kamen, preberite ustrezna poglavja v nadaljevanju ali obiščite posebno spletno mesto www.philips.com/coffee-care.

Preglednica za čiščenje

Opis dela	Kdaj čistiti	Kako čistiti
Kuhalni sklop	Tedensko	Kuhalni sklop odstranite in ga temeljito očistite pod tekočo vodo.
	Odvisno od vrste uporabe	Podmažite kuhalni sklop.
	Mesečno	Kuhalni sklop očistite s tabletami za odstranjevanje kavnega olja Philips/Saeco.
Klasični penilnik mleka	Po zadnji dnevni uporabi	Sperite s svežo vodo in cev za paro očistite z mokro krpo.
Pladenj za kapljanje	Takoj, ko se skozi pladenj za kapljanje prikaže kazalnik napolnjenosti.	Pladenj za kapljanje izpraznite in ga očistite pod tekočo vodo.
Posoda za odpadno mleto kavo	Ko vam ustreza	Posodo za odpadno mleto kavo izpraznite in jo očistite pod tekočo vodo. Poskrbite, da bo aparat vklopljen, ko praznite in čistite posodo za odpadno mleto kavo.
Zbiralnik za vodo	Ko vam ustreza	Očistite ga pod tekočo vodo.

Opis dela

Predel za mletu kavo/izhodni kanal za kavo

Kdaj čistiti

Tedensko

Kako čistiti

Zgornji del očistite z ročajem žlice, kot je prikazano spodaj.

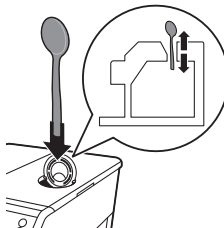

Čiščenje kuhalnega sklopa



Opomba: Če si želite ogledati videoposnetke za podporo pri odstranjevanju in čiščenju kuhalnega sklopa optično preberite kodo QR ali obiščite www.philips.com/coffee-care.

Pozor: Kuhalnega sklopa ne pomivajte v pomivalnem stroju in ga ne čistite s čistilom za posodo ali čistilnim sredstvom. To lahko povzroči okvaro kuhalnega sklopa in lahko negativno vpliva na okus kave.

Čiščenje kuhalnega sklopa s tekočo vodo

- 1 Aparat izklopite in izključite.
- 2 Pladenj za kapljanje odstranite skupaj s posodo za odpadno mletu kavo.
- 3 Odprite servisna vratca.
- 4 Pritisnite gumb PUSH (1) in povlecite ročaj kuhalnega sklopa, da ga odstranite iz aparata (2).

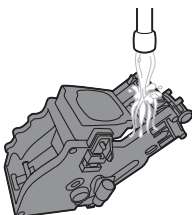
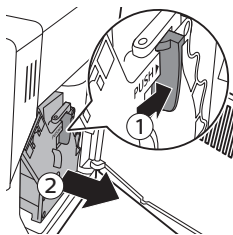

- 5 Kuhalni sklop temeljito izperite z mlačno vodo. Skrbno očistite zgornji filter.
- 6 Kuhalni sklop naj se posuši na zraku.

Opomba: Kuhalnega sklopa ne sušite s krpo, da preprečite nabiranje vlaken v njem.

Čiščenje kuhalnega sklopa s tabletami za odstranjevanje kavnega olja

Pozor: Za čiščenje uporabljajte samo tablete za odstranjevanje kavnega olja Philips/Saeco. Z njimi ne morete odpraviti vodnega kamna.

- 1 Pod dulec za kavo postavite posodo.

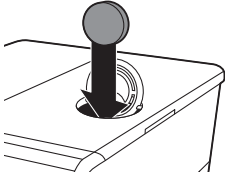

- 2 Pritisnite gumb AROMA STRENGTH (Moč arome) in izberite možnost za mleto kavo.
- 3 V predel za mleto kavo vstavite tableto za odstranjevanje kavnega olja.
- 4 Pritisnite gumb CLASSIC COFFEE. Aparat toči vodo skozi dulec za kavo.
- 5 Ko vrstica napredka doseže sredino, preklopite glavno stikalo na hrbtni strani aparata v izklopljen položaj (OFF).
- 6 Raztopina za odstranjevanje kavnega olja naj učinkuje približno 15 minut.
- 7 Glavno stikalo preklopite v vklopljen položaj (ON). Pritisnite gumb za stanje pripravljenosti.
- 8 Počakajte, da aparat izvede samodejni cikel izpiranja.
- 9 Izvedite postopek, opisan v razdelku »Tedensko čiščenje kupalnega sklopa«.
- 10 Pladenj za kapljanje odstranite skupaj s posodo za odpadno mleto kavo in ju izpraznite. Nato ju namestite nazaj v aparat.
- 11 Pritisnite gumb AROMA STRENGTH (Moč arome) in izberite možnost za mleto kavo.
- 12 Pritisnite gumb CLASSIC COFFEE. Aparat toči vodo skozi dulec za kavo.
- 13 Dvakrat ponovite koraka 11 in 12. Zavrzite iztočeno vodo.

Vnovično vstavljanje kupalnega sklopa

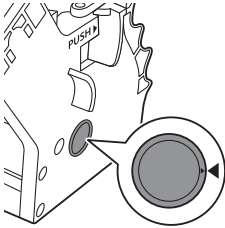

- 1 Pred vstavljanjem kupalnega sklopa nazaj v aparat poskrbite, da se bosta rumena referenčna znaka na stranici ujemala. Če se ne, uporabite ta postopek:

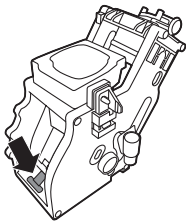

- Poskrbite, da se bo vzvod dotikal podstavka kupalnega sklopa.
- 2 Poskrbite, da bo rumeni zaklep kupalnega sklopa v pravilnem položaju.

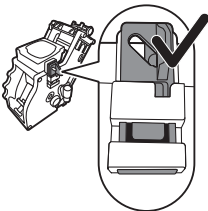

- Zaklep pravilno postavite tako, da ga potisnete navzgor do najvišjega položaja.

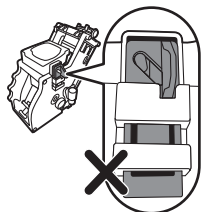

- Zaklep ni nameščen pravilno, če je še vedno v spodnjem položaju.

- 3 Kuhalni sklop vstavite nazaj v aparat po vodilih na straneh, da se zaskoči v pravilen položaj.

Pozor: Ne pritisnite gumba PUSH.

- 4 Zaprite servisna vratca.

Mazanje

Za optimalno delovanje aparata morate namazati kuhalni sklop. Kako pogosto namazati, si oglejte v spodnji preglednici. Videoposnetke za podporo si lahko ogledate na našem spletnem mestu: www.philips.com/coffee-care.

Pogostost uporabe	Dnevno število pripravljenih napitkov	Pogostost mazanja
Nizko	1-5	Vsake štiri mesece
Običajno	6-10	Vsaka dva meseca
Pogosto	>10	Vsak mesec

- 1 Aparat izklopite in izključite.
- 2 Kuhalni sklop odstranite iz aparata in ga izperite pod tekočo vodo. Nato počakajte, da se posuši na zraku.
- 3 Okoli gredi na spodnjem delu kuhalnega sklopa nanesite tanko plast maziva.

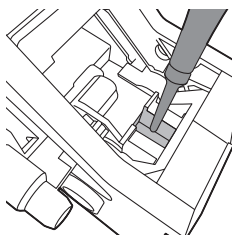

- 4 Tanko plast maziva nanesite na vodila na obeh straneh (glejte sliko).
- 5 Znova vstavite kuhalni sklop.

Tube z mazivom lahko večkrat uporabite.

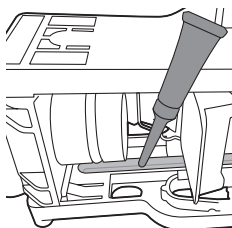

Čiščenje klasičnega penilnika mleka

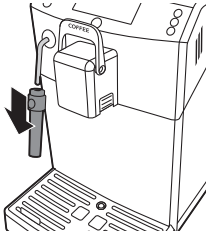

Po zadnji dnevni uporabi

- 1 Odstranite klasični penilnik mleka s cevi za paro in ga izperite s svežo vodo.
- 2 Cev za paro očistite z mokro krpo.
- 3 Ponovno sestavite vse dele klasičnega penilnika mleka.

Postopek odstranjevanja vodnega kamna

Ko se na zaslonu prikaže sporočilo START CALC CLEAN (Začnite odstranjevanje vodnega kamna), morate v aparatu odstraniti vodni kamen. Če vodnega kamna ne odstranite, ko se pojavi to sporočilo, aparat sčasoma ne bo več deloval pravilno. V tem primeru za morebitna popravila ne velja garancija.

Za odstranjevanje vodnega kamna v aparatu uporabljajte samo raztopino za odstranjevanje vodnega kamna Philips/Saeco. Z uporabo drugih izdelkov boste morda poškodovali aparat ali povzročili ostanke kamna v vodi. Raztopino za odstranjevanje vodnega kamna lahko kupite v spletni trgovini na www.philips.com/coffee-care.

Odstranjevanje vodnega kamna traja 30 minut ter vključuje cikel odstranjevanja in cikel izpiranja. Cikel odstranjevanja ali cikel izpiranja lahko ustavite s pritiskom na gumb Escape. Če želite nadaljevati cikel odstranjevanja ali cikel izpiranja, pritisnite gumb OK (V redu).

Opomba: Med odstranjevanjem vodnega kamna ne odstranjujte kahalnega sklopa.

Opozorilo: Raztopine za odstranjevanje vodnega kamna ali vode, iztočene med tem postopkom, ne pijte.

- 1 Odstranite pladenj za kapljanje in posodo za odpadno mleto kavo ter ju spraznite in očistite, nato pa ju vstavite nazaj na njuno mesto.
- 2 Klasični penilnik mleka odstranite s cevi za paro.
- 3 Pod dulec za kavo postavite veliko posodo (1,5 l).
- 4 Ko se na zaslonu prikaže sporočilo START CALC CLEAN, pritisnite gumb OK (V redu), da začnete postopek odstranjevanja vodnega kamna.



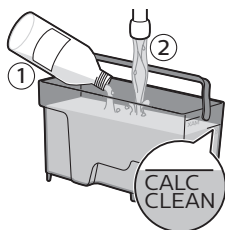

- Sporočilo na zaslonu vas opomni, da odstranite filter AquaClean.

Opomba: Če želite postopek odstranjevanja vodnega kamna izvesti pozneje, lahko pritisnete gumb Escape. Če želite postopek odstranjevanja vodnega kamna izvesti pozneje, pritisnite gumb MENU (Meni), izberite MENU (Meni) in se pomaknite do možnosti DESCALING (Odstranjevanje vodnega kamna), da jo izberete. Pritisnite gumb OK (V redu) za potrditev.

- 5 V zbiralnik za vodo vlijte raztopino za odstranjevanje vodnega kamna. Zbiralnik za vodo napolnite s svežo vodo do oznake ravni CALC CLEAN (ODSTRANJEVANJE VODNEGA KAMNA). Zbiralnik za vodo vstavite nazaj v aparat. Za potrditev pritisnite gumb OK (V redu).
 - Začne se prvi del postopka odstranjevanja vodnega kamna. Aparat začne v intervalih točiti raztopino za odstranjevanje vodnega kamna.
 - Na zaslonu je prikazana ikona za odstranjevanje vodnega kamna, kateri del postopka poteka in trajanje. Prvi del traja 20 minut.
- 6 Aparat naj raztopino za odstranjevanje vodnega kamna toči, dokler se zbiralnik za vodo ne izprazni.
- 7 Zbiralnik za vodo odstranite in izperite.
- 8 Zbiralnik za vodo napolnite s svežo vodo do oznake ravni CALC CLEAN (ODSTRANJEVANJE VODNEGA KAMNA). Zbiralnik za vodo vstavite nazaj v aparat.
- 9 Odstranite in izpraznite posodo ter jo postavite nazaj pod dulec za kavo. Pritisnite OK za potrditev.
- 10 Začne se drugi del postopka odstranjevanja vodnega kamna – izpiranje. Ta del traja 3 minute. Na zaslonu je prikazana ikona za izpiranje in trajanje postopka.

Opomba: Če zbiralnik za vodo ni napolnjen do oznake ravni CALC CLEAN, bo morda potreben še en cikel izpiranja.

- 11 Počakajte, da aparat preneha točiti vodo. Postopek odstranjevanja vodnega kamna je končan, ko je na zaslonu prikazana kljukica.
- 12 Pritisnite gumb OK za izhod iz cikla odstranjevanja vodnega kamna. Aparat se začne segrevati in izvede samodejni cikel izpiranja.
- 13 Odstranite in izpraznite posodo.
- 14 S postopkom, opisanim v razdelku »Tedensko čiščenje kuhalnega sklopa«, očistite kuhalni sklop.
- 15 V zbiralnik za vodo vstavite nov filter AquaClean.

Nasvet: Z uporabo filtra AquaClean zmanjšate potrebo po odstranjevanju vodnega kamna.

- 16 Znova vstavite klasični penilnik mleka.

Kaj storiti v primeru prekinitve postopka odstranjevanja vodnega kamna

Če aparat ne more dokončati odstranjevanja vodnega kamna, ga lahko prekinete s pritiskom gumba za stanje pripravljenosti. V takem primeru ali v primeru izpada električne energije ali nenamernega izklopa napajalnega kabla uporabite ta postopek:

- 1 Zbiralnik za vodo izpraznite in temeljito izperite.

- 2 Zbiralnik za vodo napolnite s svežo vodo do oznake CALC CLEAN in aparat spet vklopite. Aparat se bo segrel in izvedel samodejni cikel izpiranja.
- 3 Pred pripravo napitkov izvedite ročni cikel izpiranja. Če želite izvesti ročni cikel izpiranja, najprej iztočite polovico zbiralnika vroče vode, nato pa dvakrat izvedite postopek za pripravo skodelice kave z zmleto kavo, ne da bi dodali zmeto kavo.

Opomba: Če se postopek odstranjevanja vodnega kamna v aparatu ni dokončal, ga bo treba čim prej znova izvesti.

Opozorilne ikone in kode napak

Pomen opozorilnih ikon



Zbiralnik za vodo napolnite s svežo vodo do oznake ravni MAX.



Kuhalni sklop je zamašen zaradi kavnega prahu. Očistite ga.



Posoda za zrna je prazna. Napolnite jo z novimi kavnimi zrni.



Vstavite pladenj za kapljanje in zaprite servisna vratca.



Kuhalni sklop ni v aparatu ali ni pravilno vstavljen. Vstavite kuhalni sklop.



Ročica CoffeeSwitch je v napačnem položaju za izbrani napitek. Ročko potisnite navzdol v položaj ESPRESSO.



Posoda za odpadno mleto kavo je polna. Poskrbite, da bo aparat vklopljen. Posodo za odpadno mleto kavo nato odstranite in jo izpraznite.



Ročica CoffeeSwitch je v napačnem položaju za izbrani napitek. Ročko potisnite navzgor v položaj COFFEE.



Če je na zaslonu prikazana koda napake, v razdelku »Kaj pomenijo kode napak« preverite, kaj pomeni prikazana koda in kako ukrepati. Če je na zaslonu prikazana ta koda, aparata ni mogoče uporabljati.

Kaj pomenijo kode napak

V nadaljevanju je seznam kod napak, ki prikazuje težave, ki jih lahko rešite sami. Videoposnetki za podporo so na voljo na www.philips.com/coffee-support. Če se pojavi druga koda napake, se obrnite na Philipsov center za pomoč uporabnikom v svoji državi. Več podatkov za stik je na garancijskem listu.

Koda napake	Težava	Vzrok	Možna rešitev
01	Kavni mlinček je blokiran.	Izhodni kanal za kavo je zamašen.	Izklopite aparat. Izhodni kanal za kavo temeljito očistite z ročajem merilne ali druge žlice. Aparat nato spet vklopite.
03 - 04	Nekaj je narobe s kuhalnim sklopom.	Kuhalni sklop je umazan ali nima dovolj maziva.	Izklopite aparat. Kuhalni sklop izperite s svežo vodo, počakajte, da se posuši na zraku, in ga nato podmažite. Aparat nato spet vklopite.
		Kuhalni sklop ni pravilno nameščen.	Izklopite aparat. Odstranite kuhalni sklop in ga znova vstavite. Pred vstavljanjem kuhalnega sklopa nazaj v aparat poskrbite, da se bosta referenčna znaka na stranici ujemala. Aparat nato spet vklopite.
05	Težava z vodnim krogotokom.	V vodnem krogotoku je zrak.	Izklopite aparat. Poskrbite, da boste vodni zbiralnik pravilno vstavili nazaj v aparat. Preverite, ali je predel zbiralnika za vodo čist in v njem ni kavnih zrn. Aparat nato spet vklopite.
		Filter AquaClean ni bil pravilno pripravljen pred namestitvijo.	Aparat znova zaženite, tako da ga izklopite in spet vklopite. Poskušajte iztočiti 2–3 skodelice vroče vode. Izklopite aparat in filter odstranite iz vodnega zbiralnika. Znova vklopite aparat in iztočite 2–3 skodelice vroče vode. Če to deluje, pripravite filter AquaClean za namestitev (glejte ločeni vodnik za hiter začetek) in ga znova vstavite v zbiralnik za vodo. Če se na zaslonu znova pojavi koda 05, je treba filter zamenjati.
14	Aparat se je pregrel.	Možnih je več vzrokov.	Aparat izklopite in ga čez 30 minut spet vklopite.

Odpravljanje težav

V tem poglavju je povzetek najpogostejših težav, ki se lahko pojavijo pri uporabi aparata. Videoposnetke za podporo in izčrpen seznam pogostih vprašanj si lahko ogledate na spletnem mestu www.philips.com/coffee-care. Če težave ne morete odpraviti, se obrnite na center za pomoč uporabnikom v svoji državi. Več podatkov za stik je na garancijskem listu.

Težava	Vzrok	Rešitev
Aparata ni mogoče vklopiti.	Aparat ni priključen ali pa je glavno stikalo v izklopljenem položaju (0).	Preverite, ali je napajalni kabel pravilno priključen.

Težava	Vzrok	Rešitev
		Poskrbite, da bo glavno stikalo v položaju za vklop (I).
Aparat je v predstavitvenem načinu.	Gumb za pripravljenost ste pritisnili za več kot osem sekund.	Aparat izklopite in nato spet vklopite z glavnim stikalom na hrbtni strani.
Pladenj za kapljanje se hitro napolni.	To je običajno. Aparat uporablja vodo za izpiranje notranjega krogotoka in kahalnega sklopa. Nekaj vode gre skozi notranji sistem neposredno v pladenj za kapljanje.	Pladenj za kapljanje izpraznite, ko se skozi njegov pokrov prikaže kazalnik napolnjenosti. Pod dulec za točenje postavite skodelico za zbiranje vode od izpiranja.
Ikona za napolnjenost posode za odpadno mleto kavo ne ugasne.	Posodo za odpadno mleto kavo ste izpraznili, ko je bil aparat izklopljen.	Posodo za odpadno mleto kavo vedno praznite, ko je aparat vklopljen. Če jo izpraznite, ko je aparat izklopljen, se števec kavnih ciklov ne ponastavi.
	Posodo za odpadno mleto kavo ste prehitro znova vstavili.	Ne vstavljajte je, dokler se na zaslonu ne prikaže ustrezno sporočilo.
Kahalnega sklopa ni mogoče odstraniti.	Kahalni sklop ni v pravilnem položaju.	Zaprte servisna vratca. Aparat izklopite in znova vklopite. Počakajte, da se prikaže zaslon za pripravljenost aparata, in odstranite kahalni sklop.
	Posode za odpadno mleto kavo niste odstranili.	Posodo za odpadno mleto kavo odstranite, preden odstranite kahalni sklop.
Kahalnega sklopa ni mogoče vstaviti.	Kahalni sklop ni v pravilnem položaju.	Aparat ponastavite s tem postopkom: Pladenj za kapljanje in posodo za odpadno mleto kavo postavite nazaj v aparat. Ne vstavljajte kahalnega sklopa. Zaprite servisna vratca ter vklopite in nato spet izklopite aparat. Kahalni sklop nato postavite v pravilen položaj in ga znova vstavite v aparat.
	Aparat še vedno izvaja postopek odstranjevanja vodnega kamna.	Ko poteka postopek odstranjevanja vodnega kamna, ni mogoče odstraniti kahalnega sklopa. Najprej dokončajte postopek odstranjevanja vodnega kamna in nato odstranite kahalni sklop.
Kava je vodena.	Mlinček je nastavljen na preveč grobo mletje.	Mlinček nastavite za bolj fino mletje.
	Izhodni kanal za kavo je zamašen.	Izhodni kanal za kavo očistite z ročajem merilne ali druge žlice. Nato aparat izklopite in ga znova vklopite.
	Aparat izvaja postopek samodejnega prilagajanja.	Pripravite nekaj skodelic kave.

Težava	Vzrok	Rešitev
	Kuhalni sklop je umazan ali pa ga je treba podmazati.	Očistite in podmažite kuhalni sklop.
Iz dulca za kavo pušča kava.	Dulec za kavo je zamašen.	Dulec za kavo in odprtine v njem očistite s čistilnikom za cevi.
	Izhodni kanal za kavo je zamašen.	Izhodni kanal za kavo očistite z ročajem merilne ali druge žlice. Nato aparat izklopite in ga znova vklopite.
Kava ni dovolj vroča.	Skodelice, ki jih uporabljate, so hladne.	Skodelice pogrejte tako, da jih izperete z vročo vodo.
	Nastavljena temperatura je prenizka. Preverite menijske nastavitve.	Temperaturo v meniju nastavite na višjo.
	Dodali ste mleko.	Mleko, ki ga dodate, pa naj bo toplo ali hladno, bo do neke mere vedno znižalo temperaturo.
Aparat ne zmelje kavnih zrn.	Izhodni kanal za kavo je zamašen.	Izhodni kanal za kavo očistite z ročajem merilne ali druge žlice. Izklopite in znova vklopite aparat.
Aparat zmelje kavna zrna, vendar ne pripravi kave ali pa se kava počasi iztoči.	Izhodni kanal za kavo je zamašen.	Izhodni kanal za kavo očistite z ročajem merilne ali druge žlice. Izklopite in znova vklopite aparat.
	Filter AquaClean ni bil pravilno pripravljen za namestitev.	Izklopite aparat in filter odstranite iz vodnega zbiralnika. Filter z zgornjim delom naprej potopite v vrč hladne vode in počakajte, da se izločijo vsi zračni mehurčki. Filter vstavite nazaj v vodni zbiralnik, znova zaženite aparat in iztočite 2–3 skodelice vroče vode.
	Mlinček je nastavljen na preveč fino mletje.	Mlinček nastavite za bolj grobo mletje.
	Kuhalni sklop je umazan.	Očistite ga.
	Dulec za kavo je umazan.	Dulec za kavo in odprtine v njem očistite s čistilnikom za cevi.
	Krogotok aparata je zamašen zaradi vodnega kamna.	Iz aparata odstranite vodni kamen.
Mleko ni spenjeno.	Klasični penilnik mleka je umazan oziroma ni pravilno sestavljen.	Klasični penilnik mleka očistite in se prepričajte, da je pravilno sestavljen, nameščen in vstavljen.

Težava	Vzrok	Rešitev
	Uporabljena vrsta mleka ni primerna za penjenje.	Količina in kakovost penjenja se razlikujeta glede na vrsto mleka. Preizkusili smo te vrste mleka, s katerimi lahko dosežete kakovostno penjenje: polnomastno ali polposneto kravje mleko, sojino mleko in mleko brez laktoze.
Pod aparatom je voda.	Pladenj za kapljanje je prepoln in iz njega teče voda.	Ko se skozi pladenj za kapljanje prikaže kazalnik napolnjenosti, ga izpraznite. Pred odstranjevanjem vodnega kamna vedno izpraznite pladenj za kapljanje.
	Aparat ni na vodoravni površini.	Aparat postavite na vodoravno površino, tako da bo kazalnik polnega pladnja za kapljanje deloval pravilno.
Filtr AquaClean ne morem aktivirati in aparat zahteva odstranjevanje vodnega kamna.	Filter AquaClean ste že zamenjali osemkrat.	Iz aparata najprej odstranite vodni kamen in nato namestite filter AquaClean. Filter AquaClean morate vedno aktivirati v meniju aparata. To naredite tudi, ko zamenjate filter.
	Filter ni bil pravočasno zamenjan, potem ko je začela utripati ikona za filter AquaClean in je zmogljivost padla na 0 %.	Iz aparata najprej odstranite vodni kamen in nato namestite filter AquaClean.
	Filtr AquaClean niste namestili pri prvi namestitvi, temveč po pripravi približno 50 kav (na podlagi 100 ml skodelic). Pred namestitvijo filtra AquaClean mora biti iz aparata odstranjen ves vodni kamen.	Najprej odstranite vodni kamen in nato namestite nov filter AquaClean. Števec filtrov se po odstranjevanju vodnega kamna ponastavi na 0/8. Aktiviranje filtra morate vedno potrditi v meniju aparata. To storite tudi po zamenjavi filtra.
	Novega ali zamenjanega filtra AquaClean niste aktivirali v meniju aparata.	Iz aparata najprej odstranite vodni kamen. Nato aktivirajte filter AquaClean v meniju aparata. To naredite tudi, ko zamenjate filter.
Ikona filtra AquaClean se ne prikaže na zaslonu, ko ste filter zamenjali.	Aktiviranja filtra niste potrdili v meniju aparata.	Aktiviranje filtra morate vedno potrditi v meniju aparata. Če se na zaslonu prikaže sporočilo »START CALC CLEAN« (Začnite odstranjevanje vodnega kamna), morate v aparatu najprej odstraniti vodni kamen. Pred odstranjevanjem vodnega kamna odstranite filter AquaClean in ga potem spet vstavite.

Težava	Vzrok	Rešitev
Filter AquaClean je nameščen, vendar se pojavi sporočilo, da je treba odstraniti vodni kamen.	Filtra AquaClean niste aktivirali v meniju aparata.	Najprej odstranite vodni kamen in nato namestite nov filter AquaClean. S tem se števec filtrov ponastavi na 0/8. V meniju aparata vedno potrdite aktiviranje filtra (tudi po zamenjavi filtra).
Novi vodni filter se ne prilega.	Namestiti poskuša drug filter, ne filtra AquaClean.	V aparat lahko namestite samo filter AquaClean.

