

Always here to help you

Register your product and get support at
www.philips.com/welcome

HD8650



PHILIPS



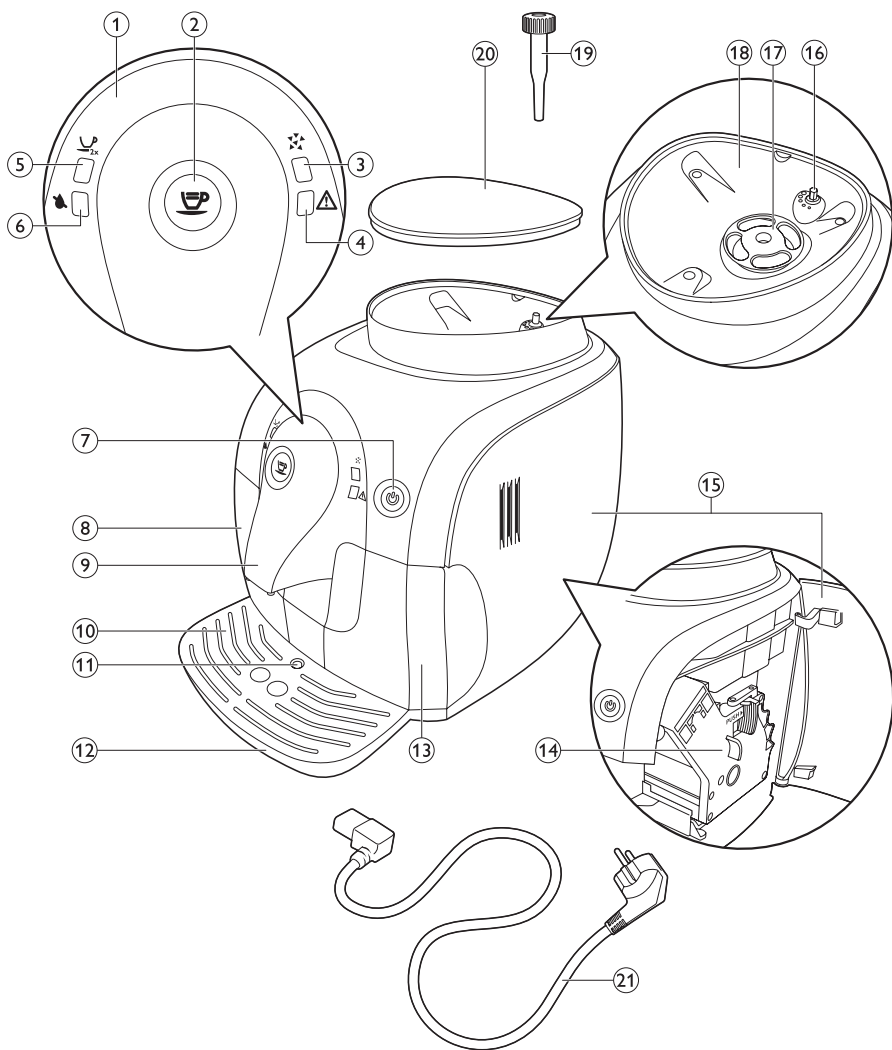

HD8650

NEDERLANDS 6

NORSK 27

SVENSKA 48

Inhoudsopgave

Introductie	6
Algemene beschrijving	7
Belangrijk	7
Gevaar	7
Waarschuwing	7
Let op	8
Elektromagnetische velden (EMV)	8
Voor het eerste gebruik	8
De machine installeren	8
Klaarmaken voor gebruik	9
Het waterreservoir vullen	9
Het bonenreservoir vullen	9
De machine opwarmen	10
Automatische spoelcyclus	11
Het Intenza+-waterfilter installeren	12
Het apparaat gebruiken	12
Koffiezetten	13
De machine instellen	13
De maalgraad instellen	13
De koffiehoeveelheid aanpassen	14
Reiniging en onderhoud	15
De zetgroep schoonmaken	15
Smeren	18
Het apparaat ontkalken	18
Ontkalkingsprocedure	18
Vorbereiding	19
Ontkalkingscyclus	19
Spoelcyclus	20
Als u de ontkalkingscyclus niet kunt voltooien	21
Betekenis van lampjes	21
Recycling	24
Garantie en ondersteuning	24
Onderhoudsproducten bestellen	24
Problemen oplossen	25
Technische specificaties	26

Introductie

Gefeliciteerd met de aanschaf van deze volledig automatische Philips-espressomachine! Registreer uw product op www.philips.com/welcome om optimaal gebruik te maken van de door Philips geboden ondersteuning. De machine is geschikt voor de bereiding van espressokoffie met koffiebonen. In deze gebruiksaanwijzing vindt u alle informatie die u nodig hebt om uw machine te installeren, te gebruiken en te onderhouden.

Algemene beschrijving (fig. 1)

- 1 Bedieningspaneel
- 2 Knop voor koffie
- 3 Ontkalkingslampje
- 4 Waarschuwingslampje
- 5 Lampje voor 2 kopjes
- 6 'Waterreservoir leeg'-lampje
- 7 Aan/uitknop met lampje
- 8 Waterreservoir
- 9 Koffietuit
- 10 Plaat lekbakje
- 11 Indicator 'lekbak vol'
- 12 Lekbakje
- 13 Koffiedeklade
- 14 Koffiezetgroep
- 15 Onderhoudsdeur
- 16 Instelknop voor maalgraad
- 17 Keramische koffiemolen
- 18 Bonenreservoir
- 19 Hulpmiddel voor aanpassing maalgraad
- 20 Deksel van koffiebonenbak
- 21 Netsnoer

Belangrijk

Lees en volg de veiligheidsinstructies zorgvuldig en gebruik de machine alleen zoals beschreven in deze handleiding om te voorkomen dat u per ongeluk letsel of schade oploopt door verkeerd gebruik van de machine. Bewaar deze handleiding goed om deze indien nodig te kunnen raadplegen.

Gevaar

- Dompel het apparaat nooit in water of een andere vloeistof.
- Richt het stoompijpe nooit op het lichaam, omdat dit verbranding kan veroorzaken.
- Steek nooit lichaamsdelen of voorwerpen in de koffiemolen.

Waarschuwing

- Controleer of het voltage dat is aangegeven op de machine overeenkomt met de plaatselijke netspanning voordat u de machine aansluit.
- Sluit de machine uitsluitend aan op een geaard stopcontact.
- Deze machine kan worden gebruikt door kinderen vanaf 8 jaar en door personen met verminderde lichamelijke, zintuiglijke of geestelijke capaciteiten of weinig ervaring en kennis, mits zij toezicht of instructie hebben ontvangen aangaande veilig gebruik van de machine, en zij de gevaren van het gebruik begrijpen. Reiniging en onderhoud mogen alleen door kinderen worden uitgevoerd die ouder zijn dan 8 en alleen onder toezicht. Houd de machine en het snoer buiten het bereik van kinderen die jonger zijn dan 8 jaar oud.
- Kinderen mogen niet met de machine spelen.
- Deze machine is ontworpen om bonen te malen en dan koffie te zetten. Gebruik de machine voorzichtig en op de juiste wijze om verbranding door heet water en stoom te voorkomen.
- Giet geen vloeistoffen op de stekker.

- Gebruik het apparaat niet indien de stekker, het netsnoer of het apparaat zelf beschadigd is.
- Indien het netsnoer beschadigd is, moet u het laten vervangen door Philips, een door Philips geautoriseerd servicecentrum of personen met vergelijkbare kwalificaties om gevaar te voorkomen.

Let op

- Breng het apparaat altijd naar een door Philips geautoriseerd servicecentrum voor onderzoek of reparatie. Probeer niet zelf het apparaat te repareren, omdat uw garantie hierdoor komt te vervallen.
- Plaats de machine altijd op een vlakke en stabiele ondergrond. Houd de machine rechtop, ook tijdens transport.
- Plaats de machine niet op een warmhoudplaat of naast een hete oven, verwarmingselement of vergelijkbare warmtebron.
- Haal de stekker van de machine uit het stopcontact als er tijdens het malen van bonen of het koffiezetten problemen optreden en voordat u de machine gaat schoonmaken.
- Laat de machine afkoelen voordat u onderdelen plaatst of verwijdert. Het oppervlak van het verwarmingselement kan na gebruik nog heet zijn.
- Ontkalk de machine regelmatig.
- Als u de machine niet schoonmaakt en ontkalkt, loopt u het risico dat de machine niet meer werkt en vervalt de garantie.
- Vul het waterreservoir nooit met warm of heet water of met spuitwater, omdat dit schade kan veroorzaken aan het waterreservoir en aan de machine.
- Gebruik geen agressieve schoonmaakmiddelen, oplosmiddelen of chemische stoffen om de machine schoon te maken.
- Bewaar de machine niet bij een temperatuur onder 0°C. Water in het verwarmingssysteem kan bevriezen en schade veroorzaken.
- Deze machine is uitsluitend bedoeld voor normaal huishoudelijk gebruik. Deze machine is niet bedoeld voor gebruik in personeelskeukens van bijvoorbeeld winkels, kantoren, boerderijen of vergelijkbare werkomgevingen.

Elektromagnetische velden (EMV)

Deze machine voldoet aan alle normen en voorschriften met betrekking tot blootstelling aan elektromagnetische velden.

Voor het eerste gebruik

De machine installeren

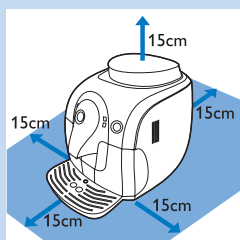

- 1 Verwijder al het verpakkingsmateriaal van de machine.
- 2 Plaats de machine op een tafel of aanrecht, uit de buurt van de kraan, de gootsteen en warmtebronnen.
- 3 Laat achter en aan beide zijden van de machine een ruimte van ten minste 15 cm vrij.

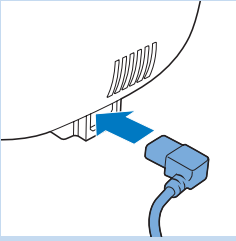

- 4 Steek de kleine stekker in de aansluitopening aan de achterkant van de machine.

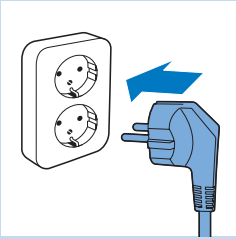

- 5 Steek de stekker in het stopcontact.
- 6 Verwijder de beschermende sticker van de lekbak en schuif de lekbak in de geleidegroeven aan de voorzijde van de machine.

Opmerking: Zorg ervoor dat de lekbak volledig is geplaatst.

Klaarmaken voor gebruik

Het waterreservoir vullen

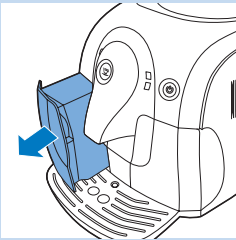

- 1 Verwijder het waterreservoir uit de machine.
- 2 Spoel het waterreservoir onder de kraan.

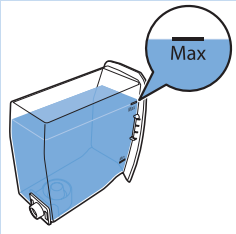

- 3 Vul het waterreservoir tot aan de MAX-aanduiding met koud kraanwater.

Vul het waterreservoir nooit met warm of heet water of met spuitwater, omdat dit schade kan veroorzaken aan het waterreservoir en aan de machine.

- 4 Schuif het waterreservoir terug in de machine.

Het bonenreservoir vullen

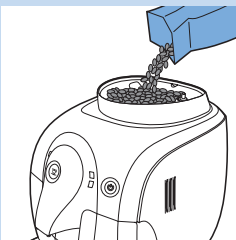

- 1 Vul het bonenreservoir met espressobonen.

Gebruik alleen espressobonen. Gebruik nooit gemalen koffie, ongebrande koffiebonen of gekarameliseerde koffiebonen, omdat dit schade aan de machine kan veroorzaken.

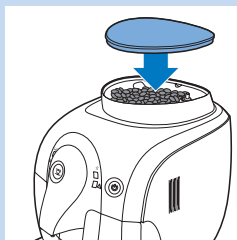

- 2** Plaats het deksel op het bonenreservoir.

De machine opwarmen

Als de machine voor het eerst wordt opgewarmd, stroomt er vers water door het interne circuit om de machine op te warmen. Dit duurt een paar seconden.

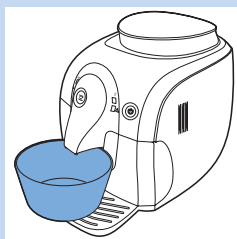

- 1** Plaats een kom onder de koffietuit.

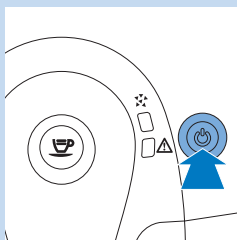

- 2** Druk op de aan/uitknop.

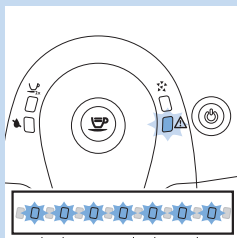

- 3** Het waarschuwingslampje knippert snel om aan te geven dat er geen water in het interne circuit zit.

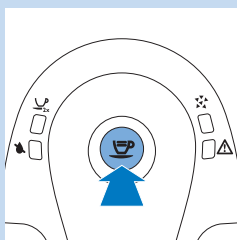

- 4** Druk op de knop voor koffie. De machine zorgt ervoor dat het hete water door de koffietuit loopt.

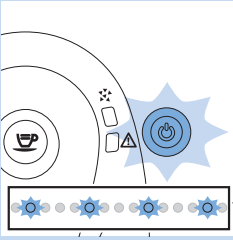

- ▶ De aan/uitknop knippert langzaam en het waarschuwingslampje gaat uit.
- 5 Na een paar seconden komt er geen heet water meer uit de koffietuit.
- ▶ De machine warmt op.

Automatische spoelcyclus

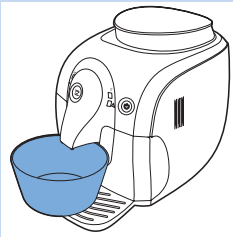

Wanneer de machine is opgewarmd, voert deze een automatische spoelcyclus met vers water uit om het interne circuit schoon te maken. Dit duurt ongeveer 1 minuut.

- 1 Plaats een kom onder de koffietuit.

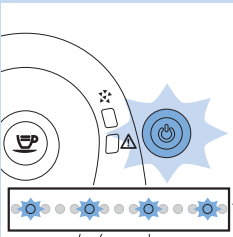

- ▶ De aan/uitknop knippert langzaam.
- 2 Er stroomt water uit de koffietuit. Wacht tot er geen water meer uit de koffietuit komt.

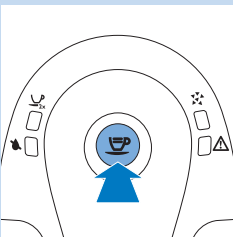

Opmerking: U kunt de automatische spoelcyclus afbreken door op de knop voor koffie te drukken.



- 3 Als de aan/uitknop ononderbroken brandt, is de machine klaar om koffie te zetten.

Opmerking: 15 minuten nadat de machine is overgeschakeld naar stand-by of is uitgeschakeld, wordt ook een automatische spoelcyclus uitgevoerd.

Opmerking: De eerste koppen koffie kunnen een beetje waterig zijn. Dit is normaal. De machine moet een paar koffiezetcycli voltooien om de instellingen te optimaliseren.

Het Intenza+-waterfilter installeren

Wij raden u aan om het Intenza+-waterfilter te installeren, omdat hiermee kalkaanslag in de machine wordt voorkomen. U kunt het Intenza+-waterfilter afzonderlijk kopen. Raadpleeg voor meer informatie het gedeelte 'Onderhoudsproducten bestellen' in het hoofdstuk 'Garantie en ondersteuning'.

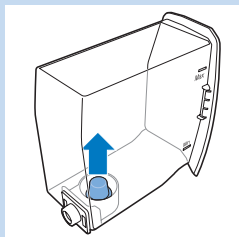

- 1** Verwijder het kleine witte filter uit het waterreservoir. Bewaar het op een droge plaats.

Opmerking: Bewaar het kleine witte filter voor toekomstig gebruik. U hebt het filter nodig voor het ontkalkingsproces.

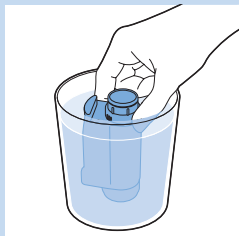

- 2** Verwijder het filter uit de verpakking en dompel het in koud water met de opening naar boven gericht. Druk zacht op de zijkanten van het filter om de lucht uit het filter te verwijderen.

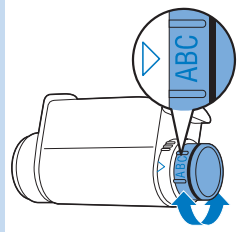

- 3** Draai de knop van het filter naar de instelling die overeenkomt met de waterhardheid van het gebied waarin u woont.

- A Zacht water
- B Hard water (standaard)
- C Zeer hard water

Opmerking: U kunt de waterhardheid meten met een teststrip voor waterhardheid.

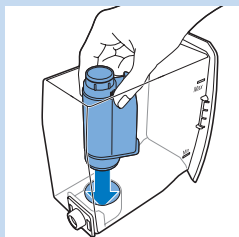

- 4** Plaats het filter in het lege waterreservoir. Druk het filter naar beneden tot het niet verder kan.
- 5** Vul het waterreservoir tot aan de MAX-aanduiding met vers water en schuif het in de machine.
- 6** Zet een paar koppen koffie met de machine (zie het gedeelte 'Koffiezetten' in het hoofdstuk 'De machine gebruiken').
- 7** Vul het waterreservoir opnieuw tot aan de MAX-aanduiding met vers water en schuif het terug in de machine.

- ▶ De aan/uitknop brandt ononderbroken.

De machine is klaar voor gebruik.

Het apparaat gebruiken

Voor perfecte koffie spoelt de machine het interne circuit regelmatig schoon met water. 15 minuten nadat het apparaat is overgeschakeld naar stand-by of uitgeschakeld, wordt deze automatische spoelcyclus uitgevoerd. Tijdens de automatische spoelcyclus stroomt een deel van het water door het interne circuit rechtstreeks in het lekbakje. Leeg het lekbakje regelmatig.

Koffiezetten

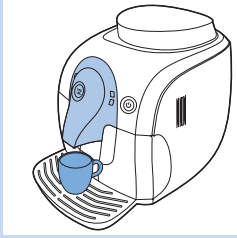

- 1 Controleer of de aan/uitknop ononderbroken groen brandt.
- 2 Plaats 1 of 2 koppen op de lekplaat.

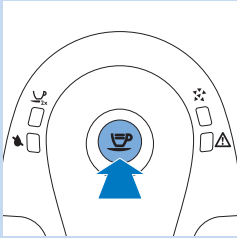
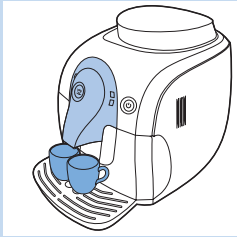

- 3 Druk op de knop voor koffie.

Opmerking: U kunt de koffiezetcyclus altijd onderbreken door op de knop voor koffie te drukken.

- Druk eenmaal op de knop voor koffie om 1 kop koffie te zetten.
- De machine maakt de benodigde hoeveelheid koffiebonen voor één kop en zet dan één kop koffie.
- Druk tweemaal op de knop voor koffie om 2 koppen koffie te zetten.
- Het lampje voor 2 kopjes gaat branden. De machine maakt de benodigde hoeveelheid koffiebonen voor één kop en vult beide koppen voor de helft. Vervolgens maakt de machine opnieuw koffiebonen voor één kop en vult beide koppen volledig.

Opmerking: Als u de machine in stand-by laat staan, wordt deze automatisch na 30 minuten uitgeschakeld.

De machine instellen

U kunt de maalgraad en de hoeveelheid koffie instellen voor koffie die perfect is afgestemd op uw smaak.

De maalgraad instellen

U kunt de maalgraad van de machine instellen. Met de keramische koffiemolen bent u verzekerd van een nauwkeurige en perfecte maling en maalgraad voor elke kop koffie. De molen zorgt ervoor dat het volle aroma wordt behouden, waardoor u met elke kop kunt genieten van een perfecte smaak.



- 1** Druk stevig op de instelknop voor de maalgraad (1) en draai de knop een stapje per keer (2). U kunt kiezen uit 5 verschillende maalgraden. Hoe kleiner de stip, hoe sterker de koffie. Het verschil is pas merkbaar nadat u 2-3 koppen koffie hebt gezet op de nieuwe instelling.

Draai de instelknop voor de maalgraad niet meer dan één stapje per keer, om schade aan de molen te voorkomen.

De koffiehoeveelheid aanpassen

U kunt de hoeveelheid koffie aanpassen aan uw smaak en aan de grootte van uw koppen. De knop voor koffie kan worden ingesteld.

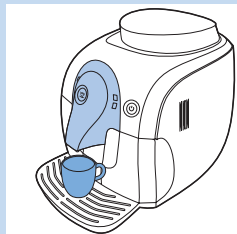

- 1** Plaats een kop op het rooster van de lekbak.
- 2** Houd de knop voor koffie een paar seconden ingedrukt. Laat de knop los wanneer de machine de koffiebonen begint te malen.

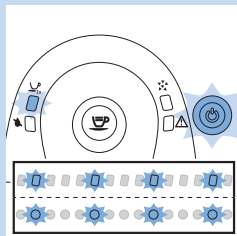

- ▶ Het lampje voor 2 kopjes en de aan/uitknop knipperen langzaam.

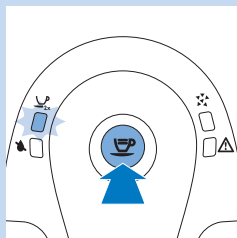

- 3** Druk nogmaals op de knop voor koffie wanneer de kop de gewenste hoeveelheid koffie bevat.

De machine slaat de nieuwe instelling automatisch op.

Reiniging en onderhoud

Regelmatig schoonmaken en ontkalken verlengt de levensduur van uw machine en zorgt voor optimale kwaliteit en smaak van uw koffie.

Dompel de machine niet in water of in een andere vloeistof.

Gebruik geen schuursponsjes, schurende schoonmaakmiddelen of agressieve vloeistoffen om de machine schoon te maken.

Haal altijd de stekker uit het stopcontact en laat de machine afkoelen voordat u deze gaat schoonmaken.

Opmerking: Geen van de afneembare onderdelen zijn vaatwasmachinebestendig. Spoel ze af onder de kraan.

Opmerking: Het water dat uit de koffietuit komt tijdens elke spoelcyclus komt in het lekbakje terecht, evenals de koffie die wordt gemorst tijdens het koffiezetten. Leeg en reinig het lekbakje regelmatig en wanneer de indicator 'lekbakje vol' omhoog komt.

Let op: Verwijder het lekbakje nooit wanneer de machine zojuist is ingeschakeld. Wacht een paar minuten tot de machine een spoelcyclus heeft uitgevoerd.

De zetgroep schoonmaken

Maak de zetgroep niet schoon in de vaatwasmachine en gebruik geen afwasmiddel of schoonmaakmiddelen om deze schoon te maken.

Maak de zetgroep één keer per week schoon.

- 1 Schakel de machine uit en haal de stekker uit het stopcontact.
- 2 Verwijder de koffiediklade uit de machine.

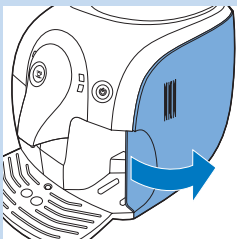
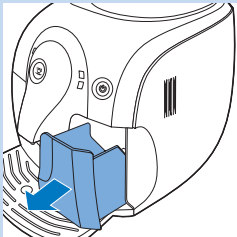

- 3 Open de onderhoudsdeur.

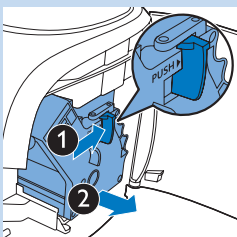

- 4 Druk op de PUSH-knop (1) en trek aan de handgreep van de zetgroep (2) om deze uit de machine te verwijderen.

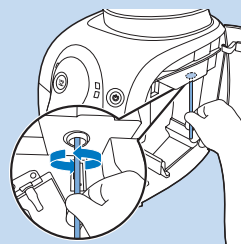

- 5** Maak de uitgang van het koffiekanaal grondig schoon met het handvat van een lepel of ander keukengerei met een rond uiteinde.

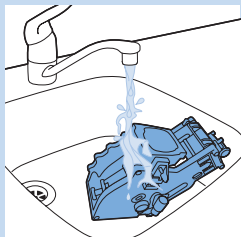

- 6** Spoel de buitenkant van de zetgroep af met lauwwarm water en maak het bovenste filter voorzichtig schoon.

Gebruik nooit afwasmiddel of een ander schoonmaakmiddel om de zetgroep schoon te maken.

Droog de zetgroep niet met een doek om te voorkomen dat zich vezels ophopen in de zetgroep. Schud na het spoelen alleen het overtollige water van de zetgroep af of laat deze aan de lucht drogen.

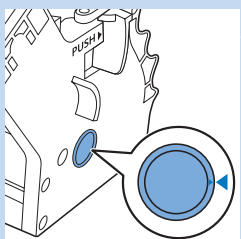

- 7** Zorg dat de twee referentietekens op de zijkant tegenover elkaar staan voordat u de zetgroep terug in de machine schuift. Als ze niet tegenover elkaar staan, voert u de volgende stap uit:

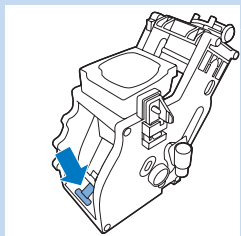

- Zorg dat de hendel contact maakt met de voet van de zetgroep.

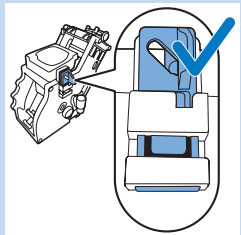

- 8** Controleer of de vergrendelhaak van de zetgroep in de juiste stand staat.

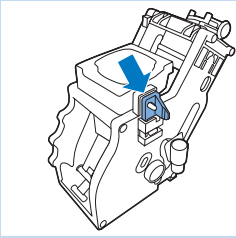

Opmerking: U vindt de vergrendelhaak aan de achterkant van de zetgroep (de zijde zonder het woord 'PUSH'), boven aan de horizontale rand.

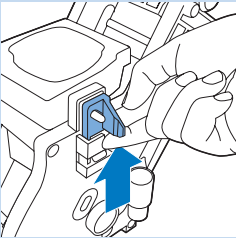

- Duw de haak omhoog om deze in de juiste stand te zetten, namelijk de bovenste stand.

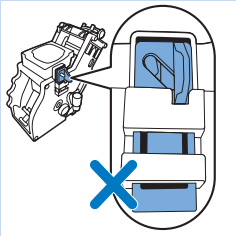

Opmerking: De vergrendelhaak staat niet goed als deze nog in de onderste stand staat.

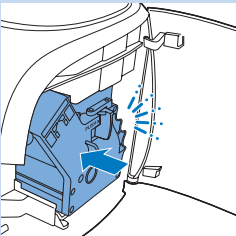

- 9 Schuif de zetgroep over de geleiderrails aan de zijkant terug in de machine tot deze vastklikt.

Druk niet op de PUSH-knop.

- 10 Sluit de onderhoudsdeur.

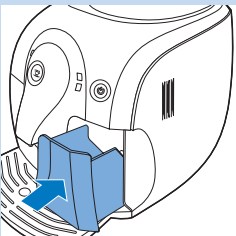

- 11 Schuif de koffiediklade terug in de machine.

Smeren

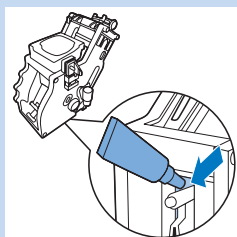

Voor optimale prestaties van de machine smeert u de zetgroep na 500 koppen koffie of eens in de drie maanden. Neem contact op met de Philips Saeco-hotline om smeermiddel te kopen.

- 1** Schakel de machine uit en haal de stekker uit het stopcontact.
- 2** Volg stap 2 tot en met 4 in het gedeelte 'De zetgroep schoonmaken' om de zetgroep uit de machine te verwijderen.
- 3** Smeer wat smeermiddel rond de as in de onderkant van de zetgroep.

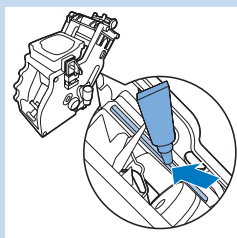

- 4** Smeer wat smeermiddel op beide zijden van het gedeelte dat wordt getoond in de afbeelding.

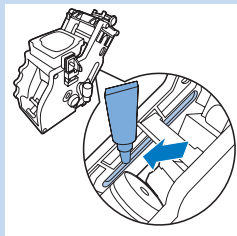

- 5** Volg stap 7 tot en met 11 in het gedeelte 'De zetgroep schoonmaken' om de zetgroep en de koffiediklade terug in de machine te plaatsen.

Het apparaat ontkalken

Tijdens het gebruik ontwikkelt zich kalk in de machine. Het is zeer belangrijk dat de machine wordt ontkalkt wanneer het oranje ontkalkingslampje ononderbroken brandt. Gebruik alleen de speciale Saeco-ontkalkingsoplossing om de machine te ontkalken. De Saeco-ontkalkingsoplossing is ontworpen om optimale prestaties van de machine te garanderen. U kunt de Saeco-ontkalkingsoplossing kopen in de online shop op www.shop.philips.com/service.

Opmerking: Het gebruik van andere ontkalkingsproducten kan schade aan de machine veroorzaken en resten achterlaten in het water.

Drink nooit het water met het ontkalkingsmengsel dat u in het waterreservoir giet of het water met resten dat tijdens de ontkalkingsprocedure uit de machine stroomt.

Ontkalkingsprocedure

De ontkalkingsprocedure duurt 30 minuten en bestaat uit een ontkalkingscyclus en een spoelcyclus. Wanneer het oranje ontkalkingslampje begint te branden, moet u de machine ontkalken.

Opmerking: Verwijder de zetgroep niet tijdens de ontkalkingsprocedure.

Vorbereitung

- 1 Schakel de machine uit.

Als u de machine niet uitschakelt, kunt u de ontkalkingscyclus niet starten.

- 2 Leeg het lekbakje en plaats het terug.

- 3 Leeg het waterreservoir en verwijder het Intenza+-waterfilter (indien aanwezig). Giet de volledige fles ontkalkingsoplossing in het waterreservoir.

- 4 Voeg de ontkalkingsoplossing in het waterreservoir met water aan tot de MAX-aanduiding.

- 5 Plaats een kom onder de koffietuit.

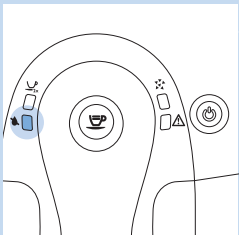
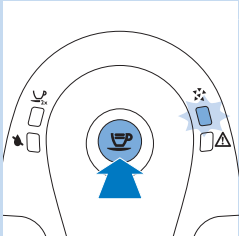
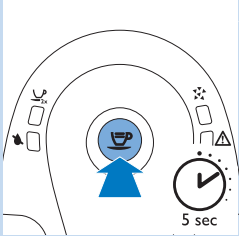
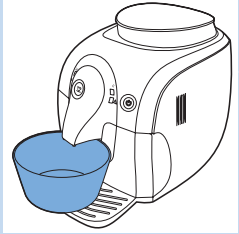
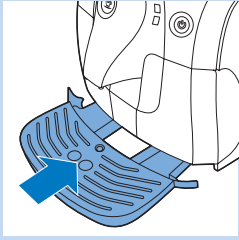

Ontkalkingscyclus

- 1 Houd de knop voor koffie ongeveer 5 seconden ingedrukt.
 - Het oranje ontkalkingslampje knippert langzaam tijdens de hele ontkalkingscyclus.
 - Na elk interval van één minuut stroomt de ontkalkingsoplossing uit de koffietuit. Dit gebeurt meerdere keren totdat het waterreservoir helemaal leeg is.

Opmerking: Als u de stroom van de ontkalkingsoplossing wilt onderbreken, drukt u op de knop voor koffie. Om de stroom van de ontkalkingsoplossing opnieuw te starten, drukt u nog een keer op de knop voor koffie.

- 2 Het 'waterreservoir leeg'-lampje brandt ononderbroken.

- 3 Leeg het lekbakje en plaats het terug.

Spoelcyclus

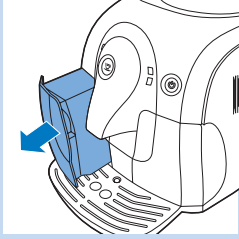

- 1 Verwijder het waterreservoir uit de machine en spoel het schoon.

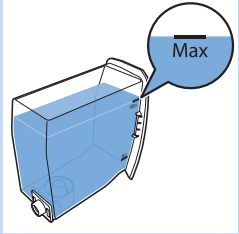

- 2 Vul het waterreservoir met vers kraanwater tot de MAX-aanduiding en schuif het waterreservoir terug in de machine.

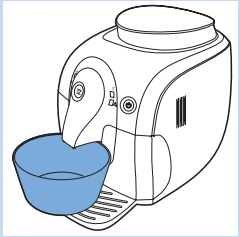

- 3 Leeg de kom en plaats deze terug onder de koffietuit

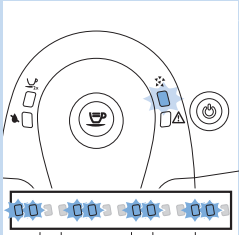

Opmerking: Het oranje ontkalkingslampje knippert voortdurend twee keer.

- 4 Laat heet water uit de koffietuit lopen tot het oranje ontkalkingslampje uitgaat en de aan/uitknop begint te knipperen.
 - De machine is aan het opwarmen en voert een automatische spoelcyclus uit.

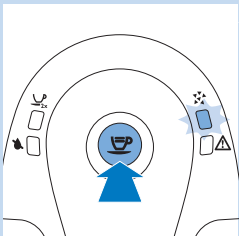

Opmerking: Als u de waterstroom wilt onderbreken, drukt u op de knop voor koffie. Om de waterstroom weer te hervatten, drukt u opnieuw op de knop voor koffie.

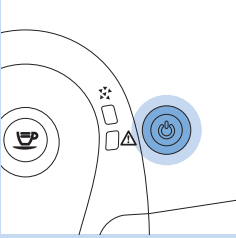

- 5 Als het lampje van de aan/uitknop ononderbroken brandt, verwijdert u het lekbakje, spoelt u het schoon en plaatst u het terug.
- 6 Verwijder het waterreservoir en spoel het schoon.
- 7 Plaats het Intenza+-waterfilter weer terug (indien aanwezig).
- 8 Vul het waterreservoir met vers kraanwater tot de MAX-aanduiding en schuif het waterreservoir terug in de machine.
- 9 De machine is klaar om koffie te zetten.

Opmerking: Als het 'waterreservoir leeg'-lampje ononderbroken brandt en het ontkalkingslampje nog steeds knippert, dan is het waterreservoir niet gevuld tot de MAX-aanduiding voor de spoelfase. Vul het waterreservoir met vers water en hervat de spoelcyclus vanaf stap 4.

Als u de ontkalkingscyclus niet kunt voltooien.

Als de machine vastzit in de ontkalkingsprocedure, kunt u op de aan/uitknop drukken om de ontkalkingsprocedure te voltooien. Volg de onderstaande stappen om te zorgen dat uw machine weer klaar is om koffie te zetten.

- 1 Verwijder de lekbak, spoel deze schoon en plaats deze weer terug.
- 2 Verwijder het waterreservoir en spoel het schoon. Vul het waterreservoir met vers kraanwater tot de MAX-aanduiding en schuif het waterreservoir terug in de machine.
- 3 Druk op de aan/uitknop om het apparaat in te schakelen. De machine begint vervolgens met de automatische spoelcyclus.
- 4 Plaats een kom onder de koffietuit.
- 5 Druk op de knop voor koffie om 300 ml koffie te zetten.

Betekenis van lampjes

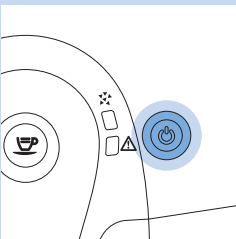

- De aan/uitknop brandt ononderbroken. De machine is klaar om koffie te zetten.

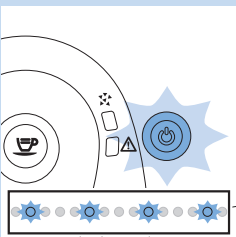

- De aan/uitknop knippert langzaam. De machine is bezig met opwarmen of voert een procedure uit.

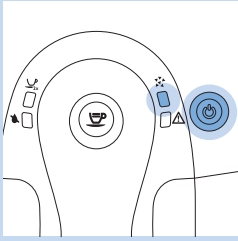

- Het ontkalkingslampje en de aan/uitknop branden ononderbroken. U moet de machine ontkalken. Volg de instructies in het hoofdstuk 'De machine ontkalken'.

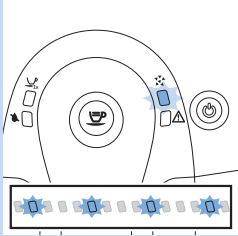

- Het ontkalkingslampje knippert langzaam. De machine is bezig met de ontkalkingscyclus.

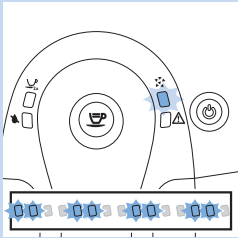

- Het ontkalkingslampje knippert voortdurend twee keer: De machine is bezig met de spoelcyclus van de ontkalkingsprocedure.

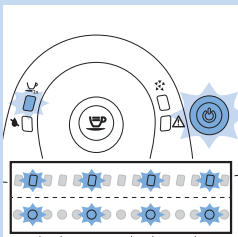

- Het lampje voor 2 kopjes en de aan/uitknop knipperen langzaam. De machine programmeert de te zetten hoeveelheid koffie. Volg de instructies in het gedeelte 'De koffiehoeveelheid aanpassen' in het hoofdstuk 'De machine gebruiken'.

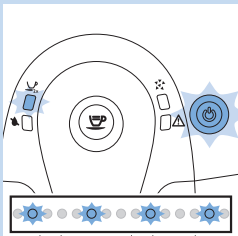

- Het lampje voor 2 kopjes brandt ononderbroken en de aan/uitknop knippert langzaam. De machine is twee koppen koffie aan het zetten.

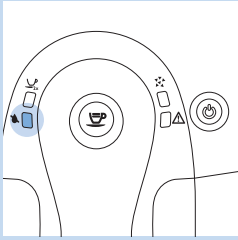

- Het 'waterreservoir leeg'-lampje blijft branden. Het waterniveau is te laag. Vul het waterreservoir met vers water tot de MAX-aanduiding.

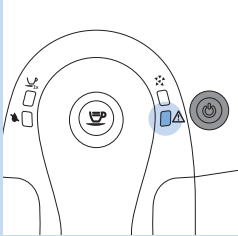

- Het waarschuwingslampje brandt ononderbroken en de aan/uitknop gaat uit. De koffiediklade is vol. Leeg de koffiediklade terwijl de machine is ingeschakeld. Zorg dat het waarschuwingslampje knippert voordat u de koffiediklade weer terug plaatst.

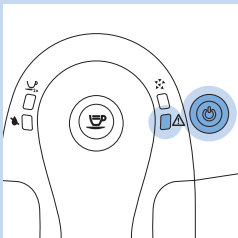

- Het waarschuwingslampje en de aan/uitknop brandt ononderbroken. Het bonenreservoir is leeg. Vul het bonenreservoir bij. Het waarschuwingslampje gaat uit nadat de machine koffie heeft gezet.

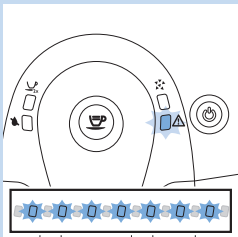

- Het waarschuwingslampje knippert snel. Er zit geen water in het interne circuit. Zie het gedeelte 'De machine opwarmen' in het hoofdstuk 'Klaarmaken voor gebruik'. Volg stap 3 en 4.

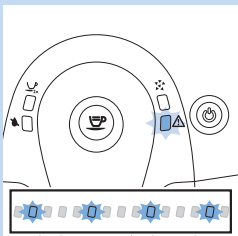

- Het waarschuwingslampje knippert langzaam. De zetgroep is niet goed geplaatst, de koffiediklade is niet geplaatst of de onderhoudsdeur staat open. Zorg dat de zetgroep en de koffiediklade goed zijn geplaatst en dat de onderhoudsdeur is gesloten. Als u de zetgroep niet kunt verwijderen en terugplaatsen, schakelt u de machine uit en weer in.

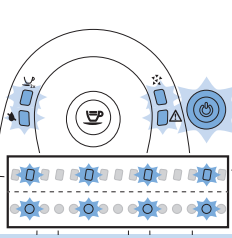

- De lampjes knippen langzaam en gelijktijdig. De machine werkt niet. Schakel de machine gedurende 30 seconden uit en vervolgens weer in. Probeer dit twee of drie keer. Als de machine niet opnieuw wordt ingesteld, neemt u contact op met het Philips Consumer Care Centre in uw land.

Recycling

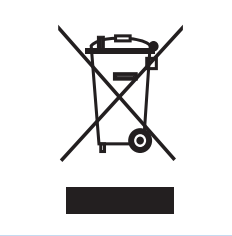

- Dit symbool op een product betekent dat het product voldoet aan EU-richtlijn 2012/19/EG. Win inlichtingen in over de gescheiden inzameling van afval van elektrische en elektronische producten. Volg de lokale regels en gooi het product nooit weg bij het gewone huishoudelijke afval. Door u op de juiste manier van oude producten te ontdoen, voorkomt u negatieve gevolgen voor het milieu en de volksgezondheid.

Garantie en ondersteuning

Als u informatie of ondersteuning nodig hebt, ga dan naar **www.philips.com/support** of lees het 'worldwide guarantee'-vouwblad. Ga naar **www.shop.philips.com/service** of naar uw Philips-dealer om reserveonderdelen te kopen. U kunt ook contact opnemen met het Philips Consumer Care Centre in uw land.

Onderhoudsproducten bestellen

- Intenza+-waterfilter (CA6702)
- Smeermiddel (HD5061)
- Ontkalkingsoplossing (CA6700)
- Onderhoudsset (CA6706)

Problemen oplossen

Dit hoofdstuk behandelt in het kort de problemen die u kunt tegenkomen tijdens het gebruik van de machine. Als u het probleem niet kunt oplossen met de informatie hieronder, ga dan naar **www.philips.com/support** voor een lijst met veelgestelde vragen of neem contact op met het Philips Consumer Care Centre in uw land.

Probleem	Oplossing
De machine werkt niet.	Controleer of de kleine stekker goed in het stopcontact zit. Sluit de machine aan en schakel deze in. Controleer of het voltage dat is aangegeven op de machine overeenkomt met de plaatselijke netspanning.
De machine is vastgelopen in de ontkalkingsprocedure.	Druk op de aan/uitknop. U kunt de ontkalkingsprocedure opnieuw starten of de instructies volgen in het hoofdstuk 'De machine ontkalken'.
De koffie is niet heet genoeg.	Verwarm de koppen. Gebruik dunwandige koppen.
De espresso heeft niet genoeg crema.	Gebruik een andere soort koffiebonen of pas de keramische koffiemolen aan (zie het gedeelte 'De maalgraad instellen' in het hoofdstuk 'De machine gebruiken').
De zetgroep kan niet worden verwijderd.	Verwijder de koffiediklade voordat u de onderhoudsdeur opent. Als u de zetgroep nog steeds niet kunt verwijderen, volgt u de onderstaande stappen. Plaats de koffiediklade terug, sluit de onderhoudsdeur en schakel de machine in. De machine wordt klaargemaakt voor gebruik. Schakel de machine uit en probeer de zetgroep nogmaals te verwijderen.
De zetgroep kan niet worden teruggeplaatst.	Zorg dat de hendel contact maakt met de voet van de zetgroep. Zorg er ook voor dat de haak van de zetgroep in de juiste stand staat. Zie het gedeelte 'De zetgroep schoonmaken' in het hoofdstuk 'Schoonmaken en onderhoud'. Als u de zetgroep nog steeds niet kunt terugplaatsen, plaats u de koffiediklade terug en laat u de zetgroep uit de machine. Sluit de onderhoudsdeur en schakel de machine in. De machine wordt klaargemaakt voor gebruik. Schakel de machine uit en probeer de zetgroep nogmaals terug te plaatsen.
De machine maalt de koffiebonen, maar er komt geen koffie uit (zie opmerking).	Maak de uitgang van het koffiekanaal schoon en stel de molen in op een grovere maling. Maak de zetgroep schoon (zie het gedeelte 'De zetgroep schoonmaken' in het hoofdstuk 'Schoonmaken en onderhoud'). Vul het waterreservoir met water. Maak de koffietuit schoon.
De koffie is te slap (zie opmerking).	Stel de keramische koffiemolen in op een fijnere maling (zie het gedeelte 'De maalgraad instellen' in het hoofdstuk 'De machine gebruiken'). Zet een paar koppen koffie zodat de machine zich kan aanpassen aan de nieuwe maalinstantellingen. Gebruik een andere soort koffiebonen.

Probleem	Oplossing
Er komt water in de lekbak terecht.	Dit is normaal. Om de perfecte kop koffie te garanderen, gebruikt de machine water om het interne circuit en de zetgroep te spoelen. Een deel van het water stroomt door het interne systeem rechtstreeks in de lekbak. Leeg de lekbak regelmatig.
Het lijkt of de machine lekt.	De lekbak is te vol en stroomt over tijdens het koffiezetten of ontkalken. Controleer of het waterreservoir lekt. De zetgroep of de afvoer achter of onder de zetgroep zitten mogelijk verstopt. Spoel de zetgroep schoon met lauwwarm water en spoel het bovenste filter voorzichtig schoon. Maak ook de binnenkant van de machine schoon met een zachte, vochtige doek.
De koffie wordt langzaam gezet (zie opmerking).	De koffiemaling is te fijn. Gebruik een andere koffievariant of pas de maalstand aan (zie het gedeelte 'De maalgraad instellen' in het hoofdstuk 'De machine gebruiken'). De zetgroep is vuil. Maak de zetgroep schoon. De waterleidingen van de machine zijn verstopt geraakt door kalk. Ontkalk de machine.

Opmerking: Deze problemen kunnen voorkomen als u net de machine hebt geïnstalleerd of als er een andere koffievariant in de machine is gedaan.

Technische specificaties

Functie	Waarde/plaats
Nominale spanning	Binnenkant onderhoudsdeur
Informatie over de voeding	Binnenkant onderhoudsdeur
Afmetingen (b x h x d)	295 x 325 x 420 mm
Gewicht	6,9 kg
Materiaal behuizing	Plastic
Snoerlengte	0,8 -1,2 m
Capaciteit waterreservoir	1000 ml
Grootte van koppen	Maximaal 95 mm
Inhoud van bonenreservoir	200 g
Inhoud van koffiediklade	8 koeken
Pompdruk	15 bar
Boiler	Roestvrij staal
Veiligheidsvoorzieningen	Thermische zekering

Innholdsfortegnelse

Innledning	27
Generell beskrivelse	28
Viktig	28
Fare	28
Advarsel	28
Forsiktig	29
Elektromagnetiske felt (EMF)	29
Før første gangs bruk	29
Installere maskinen	29
Før bruk	30
Fylle vannbeholderen	30
Fylle beholderen for kaffebønner	30
Varme opp maskinen	31
Automatisk skyllesyklus	32
Installere Intenza+-vannfilteret	33
Bruke maskinen	33
Trakte kaffe	34
Justere maskinen	34
Justere kverningsgraden	34
Justere kaffevolumet	35
Rengjøring og vedlikehold	36
Rengjøre bryggeenheten	36
Smøring	39
Avkalke maskinen	39
Avkalkingsprosedyre	39
Tilberedelse	40
Avkalkningssyklus	40
Skyllesyklus	41
Får ikke gjennomført avkalkingssyklusen	42
Betydning av lyssignaler	42
Resirkulering	45
Garanti og støtte	45
Bestille vedlikeholdsprodukter	45
Feilsøking	46
Tekniske spesifikasjoner	47

Innledning

Gratulerer med kjøpet av denne helautomatiske espressomaskinen fra Philips. Du får mest mulig ut av støtten som Philips tilbyr; hvis du registrerer produktet ditt på www.philips.com/welcome. Maskinen er egnet til tilberedning av espresso ved bruk av hele kaffebønner. I denne brukerhåndboken finner du all informasjonen du trenger for å installere, bruke og vedlikeholde maskinen din.

Generell beskrivelse (fig. 1)

- 1 Kontrollpanel
- 2 Kaffeknapp
- 3 Avkalkingslampe
- 4 Varsellampe
- 5 Lampe for to kopper
- 6 Lampe som lyser når vannbeholderen er tom
- 7 Av/på-knapp med lys
- 8 Vannbeholder
- 9 Kaffetut
- 10 Deksel til dryppbrett
- 11 Indikator for fullt dryppebrett
- 12 Dryppebrett
- 13 Kaffegrutbeholder
- 14 Bryggeenhet
- 15 Vedlikeholdsdør
- 16 Justeringsknapp for kverningsgrad
- 17 Keramisk kaffekvern
- 18 Kaffebønnebeholder
- 19 Justeringsverktøy for kverningsgrad
- 20 Lokk til kaffebønnebeholder
- 21 Ledning

Viktig

Les og følg sikkerhetsinstruksjonene nøye, og bruk kun maskinen som beskrevet i denne brukerhåndboken, for å unngå utilsiktet skade eller skade som følge av uriktig bruk av maskinen. Ta vare på denne brukerhåndboken for senere referanse.

Fare

- Senk aldri maskinen ned i vann eller annen væske.
- Rett aldri dampstuten mot kroppen da dette fører til brannskader.
- Stikk aldri kroppsdeler eller gjenstander inn i kaffekvernen.

Advarsel

- Før du kobler til maskinen, må du kontrollere at spenningen som er angitt på maskinen, stemmer overens med nettspenningen.
- Koble maskinen til en jordet stikkontakt.
- Denne maskinen kan brukes av barn over åtte år: Personer med nedsatt synsevne, fysisk eller psykisk funksjonsevne eller personer med manglende erfaring og kunnskap må kun bruke maskinen dersom de får tilsyn eller instruksjoner om bruk av maskinen på en sikker måte og forstår risikoen. Rengjøring og brukervedlikehold skal ikke utføres av barn uten tilsyn eller barn under åtte år: Oppbevar apparatet og ledningen utilgjengelig for barn under åtte år.
- Barn skal ikke leke med maskinen.
- Denne maskinen er utviklet for å kverne bønner og lage kaffe. Bruk den på riktig måte og med varsomhet for å unngå å få brannskader av varmt vann og damp.
- Ikke hell væske på kontakten til nettleddingen.
- Du må ikke bruke maskinen hvis støpselet, ledningen eller selve maskinen er ødelagt.

- Hvis ledningen er ødelagt, må den alltid skiftes ut av Philips, et servicesenter som er godkjent av Philips, eller lignende kvalifisert personell, slik at man unngår farlige situasjoner.

Forsiktig

- Lever alltid maskinen til et servicesenter som er godkjent av Philips for undersøkelse eller reparasjon. Ikke prøv å reparere maskinen selv, det vil føre til at garantien blir ugyldig.
- Sett alltid maskinen på et flatt og stabilt underlag. Hold den i oppreist stilling, også under transport.
- Ikke plasser maskinen på en kokeplate eller ved siden av en varm ovn, et varmeelement eller en lignende varmekilde.
- Koble fra maskinen før du rengjør den, og hvis det oppstår problemer under kverningen eller traktingen.
- La maskinen avkjøles før du setter inn eller fjerner noen av delene. Varmeelementets overflate kan være varm etter bruk.
- Avkalk maskinen regelmessig.
- Hvis du ikke rengjør og avkalker maskinen, er det fare for at maskinen slutter å virke, og at garantien blir ugyldig.
- Ikke fyll vannbeholderen med varmt eller kullsyreholdig vann, da dette kan føre til skader på vannbeholderen og maskinen.
- Ikke bruk kraftige rengjøringsmidler; løsemidler eller kjemikalier til å rengjøre maskinen.
- Ikke oppbevar maskinen ved temperaturer under 0 °C. Vann som er igjen i oppvarmingssystemet, kan fryse og medføre skade.
- Denne maskinen er beregnet kun for normal husholdningsbruk. Den er ikke ment for bruk i miljøer som kjøkken for ansatte i butikker; på kontorer; på gårder eller i andre arbeidsmiljøer.

Elektromagnetiske felt (EMF)

Denne maskinen overholder alle aktuelle standarder og forskrifter om eksponering for elektromagnetiske felt.

Før første gangs bruk

Installere maskinen

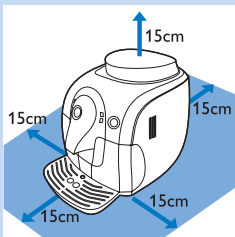

- 1 Fjern all emballasjen fra maskinen.
- 2 Plasser maskinen på et bord eller en overflate som ikke er i nærheten av vannkranen, oppvaskkummen eller varmekilder.
- 3 La det være minst 15 cm ledig plass over, bak og på begge sider av maskinen.

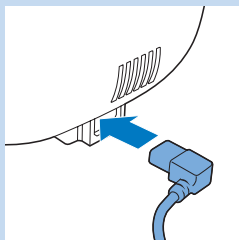

- 4 Sett det lille støpselet i kontakten på baksiden av maskinen.

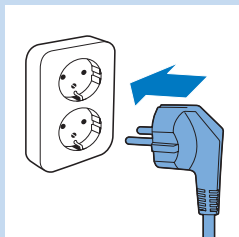

- 5 Sett støpselet inn i stikkontakten.

- 6 Fjern det beskyttende klistremerket fra dryppebrettet, og skyv dryppebrettet inn i styresporene foran på maskinen.

Merk: Kontroller at dryppebrettet er helt inne.

Før bruk

Fyll vannbeholderen

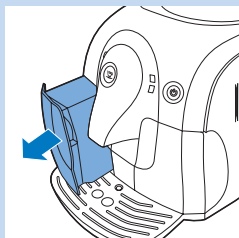

- 1 Fjern vannbeholderen fra maskinen.
2 Skyll vannbeholderen under springen.

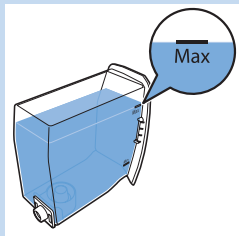

- 3 Fyll vannbeholderen med kaldt vann opp til MAX-nivået.

Ikke fyll vannbeholderen med varmt eller kullsyreholdig vann, da dette kan føre til skader på vannbeholderen og maskinen.

- 4 Skyv vannbeholderen tilbake på plass i maskinen.

Fyll beholderen for kaffebønner

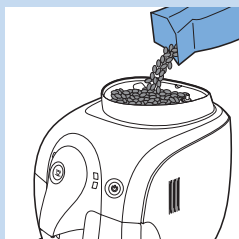

- 1 Fyll beholderen for kaffebønner med espressobønner.

Bruk kun espressobønner. Bruk aldri malt kaffe, uristede kaffebønner eller karamelliserte kaffebønner, da dette kan føre til skader på maskinen.

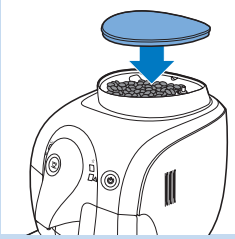

- 2** Sett lokket på beholderen for kaffebønner.

Varme opp maskinen

Under den første oppvarmingsprosessen, renner friskt vann gjennom den innvendige kretsen for å varme opp maskinen. Dette tar noen sekunder:

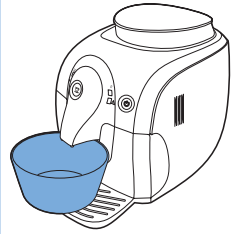

- 1** Plasser en bolle under kaffetuten.

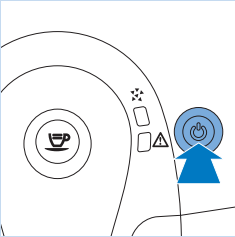

- 2** Trykk på av/på-knappen.

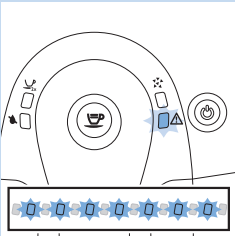

- 3** Varsellampen blinker raskt for å vise at det ikke er vann i den innvendige kretsen.

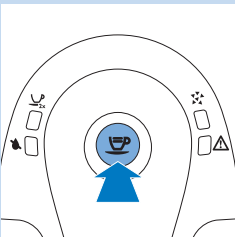

- 4** Trykk på kaffeknappen. Maskinen lar det varme vannet renne gjennom kaffetuten.

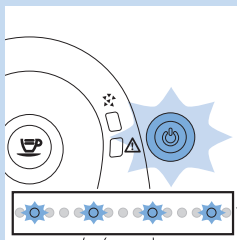

► Av/på-knappen blinker sakte, og varsellampen slutter å lyse.

5 Etter noen sekunder slutter det å renne varmt vann ut av kaffetuten.

► Maskinen varmes opp.

Automatisk skyllesyklus

Når maskinen er varmet opp, utfører den en automatisk skyllesyklus for å rengjøre den innvendige kretsen med friskt vann. Dette tar ca. ett minutt.

1 Plasser en bolle under kaffetuten.

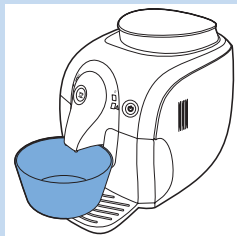

► Av/på-knappen blinker sakte.

2 Det renner vann fra kaffetuten. Vent til vannet slutter å renne ut fra kaffetuten.

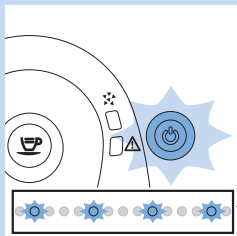

Merk: Du kan stoppe den automatiske skyllesyklusen ved å trykke på kaffeknappen.

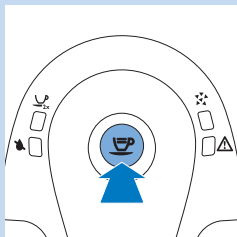

3 Når av/på-knappen lyser kontinuerlig, er maskinen klar til å lage kaffe.

Merk: Den automatiske skyllesyklusen settes også i gang 15 minutter etter at apparatet går i standby-modus eller slår seg av.

Merk: De første kaffekoppene kan være litt utvannet, men dette er normalt. Maskinen må gjennomføre noen runder med traktning for å optimalisere innstillingene.



Installere Intenza+-vannfilteret

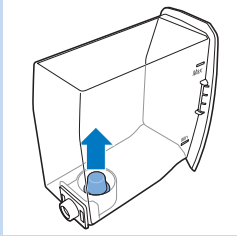

- 1** Fjern det lille hvite filteret fra vannbeholderen, og oppbevar det på et tørt sted.

Merk: Ta vare det lille hvite filteret til senere bruk. Du trenger det til avkalkingsprosessen.



- 2** Fjern filteret fra emballasjen, og senk det i kaldt vann mens åpningen er vendt oppover. Trykk forsiktig på sidene til filteret for å slippe ut luftboblene.

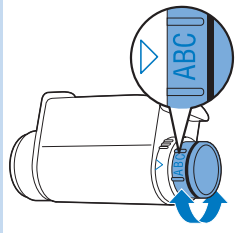

- 3** Vri knappen på filteret til innstillingen som stemmer overens med vannets hardhetsgrad der du bor.

- A Mykt vann
- B Hardt vann (standard)
- C Veldig hardt vann

Merk: Du kan teste vannets hardhetsgrad med en teststrimmel for vannhardhet.

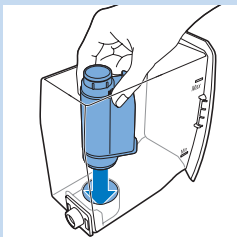

- 4** Plasser filteret i den tomme vannbeholderen. Trykk det ned til det ikke kommer lenger.
- 5** Fyll vanntanken med friskt vann opp til MAX-nivået, og sett den tilbake i maskinen.
- 6** La maskinen lage noen kopper med kaffe (se avsnittet Bruke maskinen og Lage kaffe).
- 7** Fyll vanntanken på nytt med friskt vann opp til MAX-nivået, og skyv den tilbake på plass i maskinen.

- ▶ Av/på-knappen lyser kontinuerlig.

Maskinen er klar til bruk.

Bruke maskinen

Maskinen renser regelmessig den innvendige kretsen med vann for å kunne lage perfekt kaffe. Denne automatiske skyllesyklusen settes i gang 15 minutter etter at apparatet går i standby-modus eller slår seg av. Under den automatiske skyllesyklusen renner noe vann gjennom den innvendige kretsen og direkte til dryppebrettet. Tøm dryppebrettet regelmessig.

Trakte kaffe

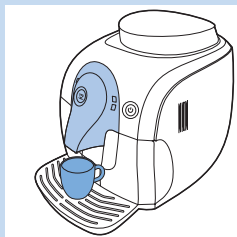

- 1 Kontroller at av/på-knappen lyser grønt kontinuerlig.
- 2 Plasser én eller to kopper på dekselet til dryppebrettet.

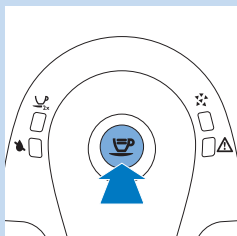
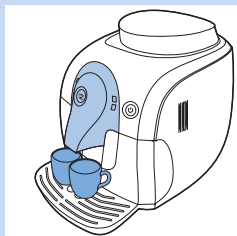

- 3 Trykk på kaffeknappen.

Merk: Du kan når som helst avbryte trakteprosessen ved å trykke på kaffeknappen.

- Trykk på kaffeknappen én gang for å lage én kopp kaffe.
- Maskinen kverner det nødvendige antallet kaffebønner for én kopp og lager deretter én kopp kaffe.
- Trykk på kaffeknappen to ganger for å lage to kopper kaffe.
- Lampen for to kopper lyser: Maskinen kverner det nødvendige antallet kaffebønner for én kopp og fyller deretter to halvfulle kopper. Deretter kverner maskinen kaffebønner til én kopp igjen og fyller begge koppene helt opp.

Merk: Når maskinen er i standby-modus, slår den seg automatisk av etter 30 minutter.

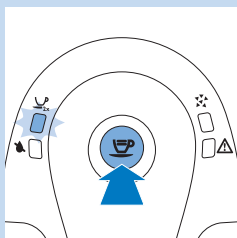

Justere maskinen

Du kan justere kverningsgraden og kaffevolumet for tilpasse kaffen etter din personlige smak.

Justere kverningsgraden

Du kan justere maskinens kverningsgrad. Den keramiske kaffekvernen sørger for perfekt og jevn kverning ved hver kverningsgrad for hver eneste kopp kaffe du lager. Den bevarer kaffearomaen, slik at hver eneste kopp får en nydelig smak.



- 1 Trykk hardt på justeringsknappen for kverningsgrad (1), og vri den ett hakk av gangen (2). Det finnes fem forskjellige innstillinger for kverningsgrad. Jo mindre prikken er, jo sterkere blir kaffen. Du merker forskjellen etter du har laget 2–3 kopper kaffe på den nye innstillingen.

Vri ikke justeringsknappen for kverningsgrad mer enn ett hakk om gangen. Dette for å forhindre at kvernen blir skadet.

Justere kaffevolumet

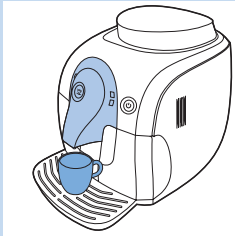

Du kan justere kaffevolumet etter egen smak og størrelsen på koppen. Kaffeknappen kan programmeres.

- 1 Plasser en kopp på dekselet til dryppebrettet.
- 2 Trykk på og hold nede kaffeknappen i noen sekunder. Slipp knappen når maskinen starter til å kverne kaffebønnene.

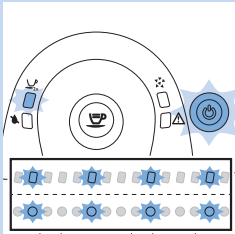

- Lampen for to kopper og av/på-knappen blinker sakte.

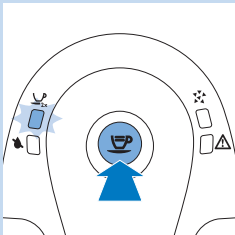

- 3 Trykk på kaffeknappen på nytt når koppen inneholder ønsket mengde kaffe.

Maskinen lagrer automatisk den nye innstillingen.

Rengjøring og vedlikehold

Regelmessig rengjøring og avkalking forlenger levetiden til maskinen og sikrer optimal kvalitet og kaffesmak.

Maskinen må ikke senkes ned i vann eller andre væsker.

Bruk aldri skureputer, skuremidler eller aggressive væsker til å rengjøre maskinen.

Trekk alltid støpslet ut av kontakten, og la apparatet kjøles ned før rengjøring.

Merk: Ingen av de avtakbare delene kan vaskes i oppvaskmaskin. Skyll dem under springen.

Merk: Dryppebrettet samler opp vannet som renner ut av kaffetuten under hver skyllesyklus, og kaffe som søles under tilberedning. Tøm og rengjør dryppebrettet regelmessig og når indikatoren for fullt dryppebrett heves.

Forsiktig: Fjern aldri dryppebrettet hvis maskinen akkurat har blitt slått på. Vent noen minutter til maskinen har gjennomført skyllesyklusen.

Rengjøre bryggeenheten

Rengjør ikke bryggeenheten i oppvaskmaskinen, og bruk ikke oppvaskmiddel eller rengjøringsmidler til å rengjøre den.

Vask bryggeenheten én gang i uken.

- 1 Slå maskinen av, og trekk ut støpslet fra stikkkontakten.
- 2 Fjern kaffegrutbeholderen fra maskinen.

- 3 Åpne vedlikeholdsdøren.

- 4 Trykk på PUSH-knappen (1), og dra i håndtaket til bryggeenheten (2) for å ta den ut av maskinen.

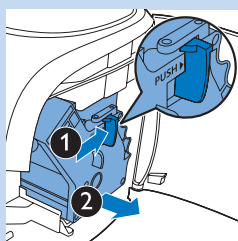
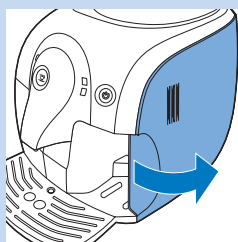
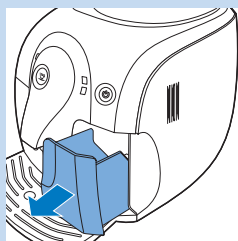

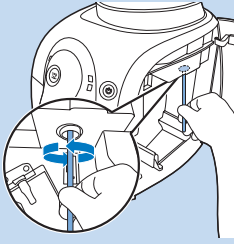

- 5** Rengjør kaffetrakten grundig med håndtaket til en skje eller et annet kjøkkenredskap med rund tupp.

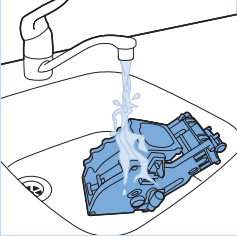

- 6** Skyll utsiden av bryggeenheten under lunkent vann, og rengjør det øvre filteret forsiktig.

Bruk aldri oppvaskmiddel eller andre rengjøringsmidler til å rengjøre bryggeenheten.

Ikke tørk bryggeenheten med et kjøkkenhåndkle for å forhindre at fibre samler seg inne i bryggeenheten. Etter du har skylt den, rister du bare det overflødige vannet av bryggeenheten eller lar den lufttørke.

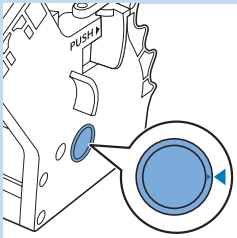

- 7** Før du skyver bryggeenheten tilbake på plass i maskinen, må du kontrollere at de to pilene på siden samsvarer. Hvis de ikke samsvarer, kan du gjøre følgende:

- Kontroller at hendelen er i kontakt med sokkelen til bryggeenheten.

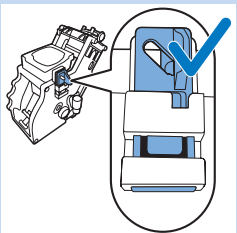
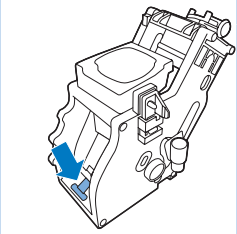

- 8** Kontroller at låsekroken på bryggeenheten er i riktig posisjon.

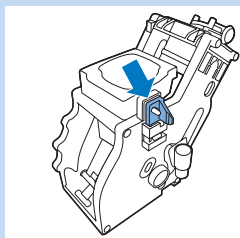

Merk: Du finner låsekroken på baksiden av bryggeenheten (siden uten ordet "dytt") øverst på den horisontale kanten.

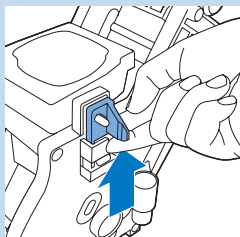

- Du plasserer kroken riktig ved å skyve den oppover til den er så langt opp den kommer.

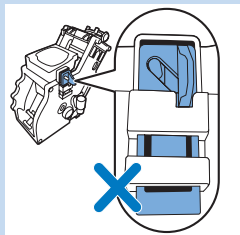

Merk: Kroken ikke riktig plassert hvis den fremdeles er skjøvet helt ned.

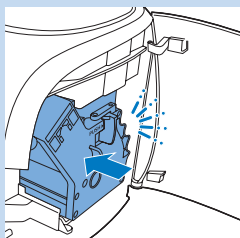

- 9 Skyv bryggeenheten tilbake på plass i maskinen langs sporene på sidene til den klikker på plass.

Ikke trykk på PUSH-knappen.

- 10 Lukk vedlikeholdsdøren.

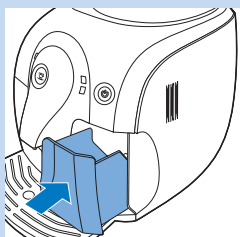

- 11 Skyv kaffegrutbeholderen tilbake på plass i maskinen.

Smøring

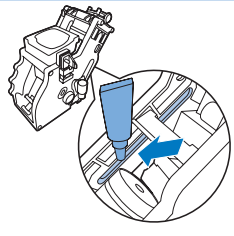
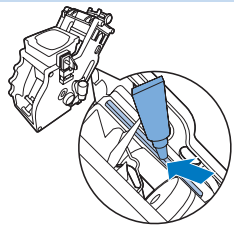
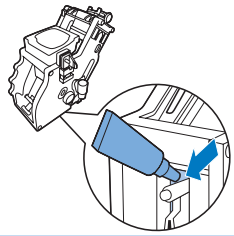

Hvis du vil ha optimal ytelse fra maskinen, bør du smøre bryggeenheten etter at den har laget 500 kopper kaffe eller hver tredje måned. Kontakt Philips Saeco for å kjøpe smøremiddel.

- 1 Slå maskinen av, og trekk ut støpselet fra stikkkontakten.
- 2 Følg trinn 2 til 4 i avsnittet Rengjøre bryggeenheten for å fjerne bryggeenheten fra maskinen.
- 3 Smør litt smøremiddel rundt metallstangen i bunnen av bryggeenheten.
- 4 Smør litt smøremiddel på begge sidene av delen som vises i illustrasjonen.
- 5 Følg trinn 7 til 11 i avsnittet Rengjøre bryggeenheten for å sette bryggeenheten og kaffegrutbeholderen tilbake på plass i maskinen.

Avkalk maskinen

Kalk samler seg opp inne i maskinen under bruk. Det er viktig å avkalke maskinen når avkalkingslampen lyser kontinuerlig oransje. Bruk kun Saeco-avkalkingsløsningen for å avkalke maskinen. Saeco-avkalkingsløsningen er utformet for å sikre at maskinen har optimal ytelse. Du kan kjøpe Saeco-avkalkingsløsningen på nettbutikken **www.shop.philips.com/service**.

Merk: Bruk av andre avkalkingsprodukter kan skade maskinen og resultere i rester av avkalkingsmiddel i vannet.

Drick aldri vannet med avkalkingsblandingen som du heller i vannbeholderen eller vann med avkalkingsrester som kommer ut av maskinen under avkalkingen.

Avkalkingsprosedyre

Avkalkingsprosedyren tar 30 minutter og består av en avkalkingsssyklus og en skyllesyklus. Når den oransje avkalkingslampen lyser kontinuerlig, må du avkalke maskinen.

Merk: Fjern ikke bryggeenheten under avkalkingsprosedyren.

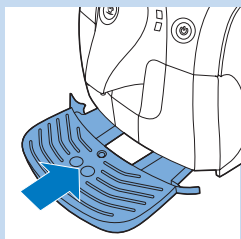

Tilberedelse

- 1 Slå av maskinen.

Du må slå av maskinen for å starte avkalkingssyklusen.

- 2 Tøm dryppebrettet, og sett det tilbake på plass.
- 3 Tøm vannbeholderen, og fjern Intenza+-vannfilteret (hvis dette finnes). Hell hele flasken med avkalkingsløsning i vannbeholderen.

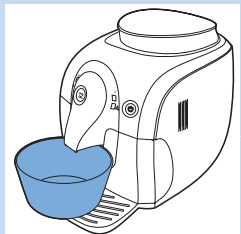

- 4 Fyll vann i vannbeholderen opp til MAX-nivået for å blande ut avkalkingsløsningen.
- 5 Plasser en bolle under kaffetuten.

Avkalkningssyklus

- 1 Trykk på kaffeknappen i cirka fem sekunder.
 - ▶ Avkalkingslampen blinker sakte oransje gjennom hele avkalkingssyklusen.
 - ▶ Avkalkingsløsningen renner ut av kaffetuten én gang i minuttet. Dette skjer flere ganger til vannbeholderen er helt tom.

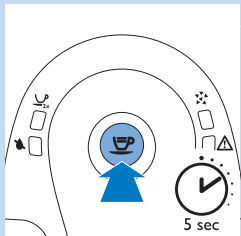

Merk: Hvis du vil stoppe avkalkingsløsningen fra å renne, trykker du på kaffeknappen. Hvis du vil starte det igjen, trykker du på kaffeknappen på nytt.

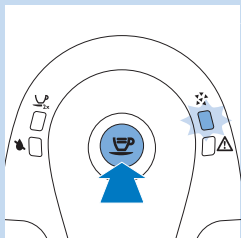

- 2 Lampen for tom vannbeholder lyser kontinuerlig.
- 3 Tøm dryppebrettet, og sett det tilbake på plass.

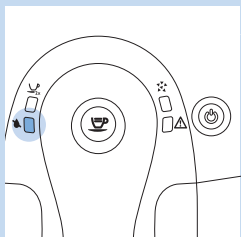

Skyllesyklus

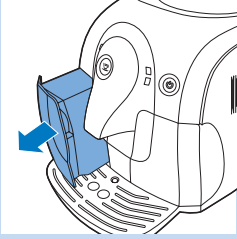

- 1 Fjern vannbeholderen fra maskinen, og skyll den.

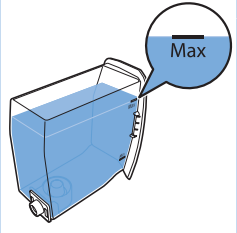

- 2 Fyll vanntanken med friskt vann opp til MAX-nivået, og skyv den tilbake på plass i maskinen.

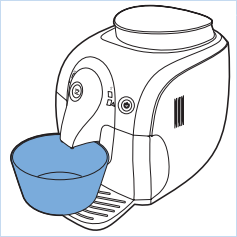

- 3 Tøm bollen, og plasser den tilbake under kaffetuten.

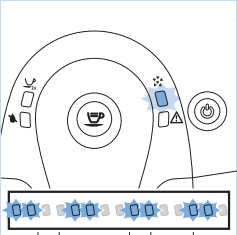

Merk: Den oransje avkalkingslampen blinker to ganger kontinuerlig.

- 4 La varmt vann renne ut av kaffetuten til den oransje avkalkingslampen slutter å lyse og av/på-knappen blinker.
 - Maskinen varmes opp og utfører en automatisk skyllesyklus.

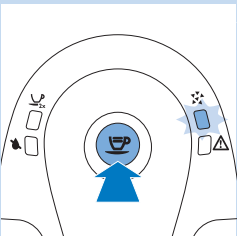

Merk: Hvis du vil stoppe vannet fra å renne, trykker du på kaffeknappen. Hvis du vil sette det i gang igjen, trykker du på kaffeknappen på nytt.

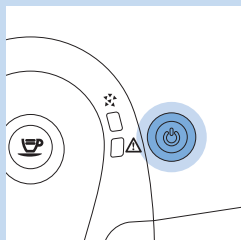

- 5 Når av/på-knappen lyser kontinuerlig, må du fjerne dryppebrettet, skylle det, og sette det tilbake.
- 6 Fjern vannbeholderen, og skyll den.
- 7 Installer Intenza+-vannfilteret på nytt (hvis dette finnes).
- 8 Fyll vanntanken med friskt vann opp til MAX-nivået, og skyv den tilbake på plass i maskinen.
- 9 Maskinen er klar til å lage kaffe.

Merk: Når lampen for tom vannbeholder lyser kontinuerlig, og avkalkingslampen fortsetter å blinke, er ikke vannbeholderen fylt opp til MAX-merket for skyllefasen. Fyll vannbeholderen med friskt vann, og gjenoppta skyllesyklusen fra trinn 4.

Får ikke gjennomført avkalkingssyklusen.

Hvis avkalkingsprosedyren stopper opp, kan du trykke på av/på-knappen. Dette lar deg fullføre avkalkingen. Følg trinnene nedenfor for å være sikker på at maskinen er klar til å lage kaffe igjen.

- 1 Fjern dryppebrettet, skyll det, og sett det tilbake på plass.
- 2 Fjern vannbeholderen, og skyll den. Fyll vannbeholderen med friskt vann opp til MAX-nivået, og skyv den tilbake på plass i maskinen.
- 3 Trykk på av/på-knappen for å slå på maskinen. Maskinen starter den automatiske skyllesyklusen.
- 4 Plasser en bolle under kaffetuten.
- 5 Trykk på kaffeknappen, og lag 300 ml kaffe.

Betydning av lyssignaler

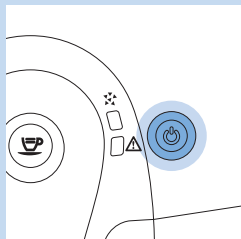

- Når av/på-knappen lyser kontinuerlig, er maskinen klar til å lage kaffe.

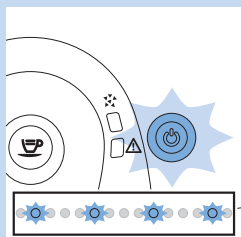

- Når av/på-knappen blinker sakte, varmes maskinen opp eller utfører en prosedyre.

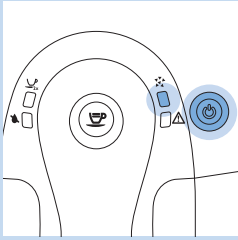

- Når avkalkingslampen og av/på-knappen lyser kontinuerlig, må du avkalke maskinen. Følg instruksjonene i avsnittet Avkalke maskinen.

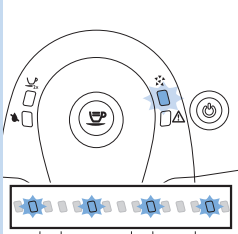

- Når avkalkingslampen blinker sakte, er maskinen i gang med avkalkingssyklusen.

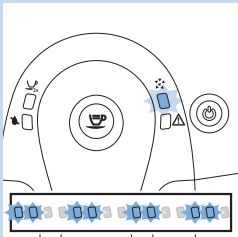

- Når avkalkingslampen blinker to ganger kontinuerlig, er maskinen i gang med skyllesyklusen av avkalkingsprosedyren.

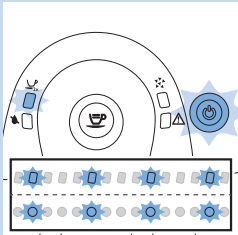

- Når lampen for to kopper og av/på-knappen blinker sakte, programmerer maskinen mengden kaffe som skal lages. Følg instruksjonene i avsnittet Bruke maskinen under Justere kaffevolumet..

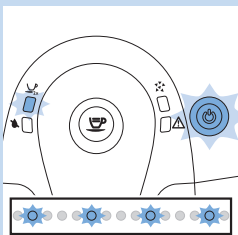

- Når lampen for to kopper lyser kontinuerlig og av/på-knappen blinker sakte, lager maskinen to kopper kaffe.

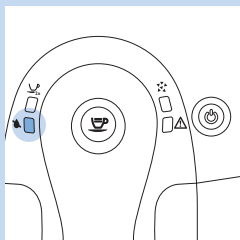

- Når lampen for tom vannbeholder lyser kontinuerlig, er vannvået lavt. Fyll vannbeholderen med friskt vann opp til MAX-nivået.

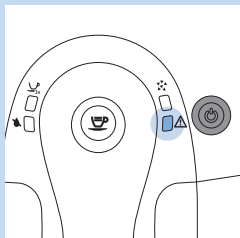

- Når varsellampen lyser kontinuerlig og av/på-knappen ikke lyser, er kaffegrutbeholderen full. Tøm kaffegrutbeholderen mens maskinen er på. Kontroller at varsellampen blinker før du setter kaffegrutbeholderen tilbake på plass.

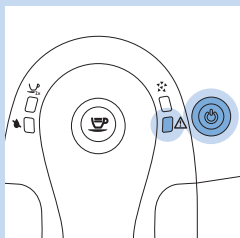

- Når varsellampen og av/på-knappen lyser kontinuerlig, er beholderen for kaffebønner tom. Fyll beholderen for kaffebønner. Varsellampen slutter å lyse etter at kaffen er laget.

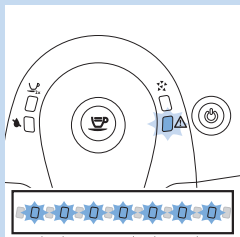

- Når varsellampen blinker raskt, er det tomt for vann i den innvendige kretsen. Se avsnittet Før bruk og Varme opp maskinen. Følg trinn 3 og 4.

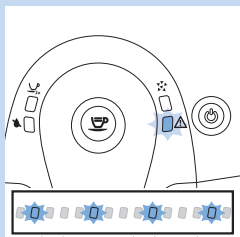

- Når varsellampen blinker sakte, er det et tegn på at bryggeenheten ikke er satt riktig på plass, at kaffegrutbeholderen ikke er i maskinen, eller at vedlikeholdsdøren er åpen. Kontroller at bryggeenheten og kaffegrutbeholderen er satt inn på riktig måte, og at vedlikeholdsdøren er lukket. Hvis du ikke kan ta ut bryggeenheten eller sette den på plass igjen, slår du maskinen av og på.

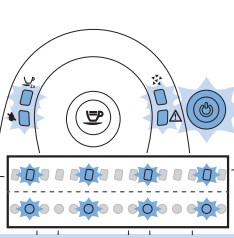

- Når lysene blinker sakte samtidig, er det noe galt med maskinen. Slå av maskinen i 30 sekunder, og slå den deretter på igjen. Prøv dette to eller tre ganger. Hvis maskinen ikke tilbakestilles, tar du kontakt med Philips forbrukerstøtte i landet der du bor.

Resirkulering

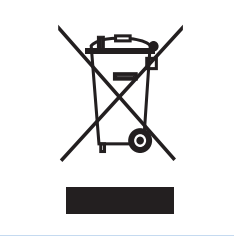

- Dette symbolet på et produkt betyr at produktet omfattes av EU-direktiv 2012/19/EU. Gjør deg kjent med lokale innsamlingsordninger for elektriske og elektroniske produkter. Følg lokale bestemmelser, og kast aldri produktet med vanlig husholdningsavfall. Riktig deponering av gamle produkter bidrar til å forhindre negative konsekvenser for helse og miljø.

Garanti og støtte

Hvis du trenger kundestøtte eller informasjon, kan du gå til www.philips.com/support eller lese i garantiheftet.

Hvis du vil kjøpe reservedeler, kan du gå til www.shop.philips.com/service eller besøk en Philips-forhandler; Du kan også ta kontakt med Philips forbrukerstøtte i landet der du bor.

Bestille vedlikeholdsprodukter

- Intenza+-vannfilter (CA6702)
- Smøremiddel (HD5061)
- Avkalkingsløsning (CA6700)
- Vedlikeholdssett (CA6706)

Feilsøking

Dette avsnittet gir en oppsummering av de vanligste problemene som kan oppstå med maskinen. Hvis du ikke kan løse problemet ved hjelp av informasjonen nedenfor, kan du gå til **www.philips.com/support** for å se en liste over vanlige spørsmål, eller du kan kontakte Philips forbrukerstøtte i landet der du bor.

Problem	Løsning
Maskinen virker ikke.	Kontroller at den lille kontakten er satt i stikkkontakten. Koble til, og slå på maskinen.
	Kontroller at spenningen som er angitt på maskinen, stemmer overens med nettspenningen.
Avkalkingsprosedyren stopper opp.	Trykk på av/på-knappen. Du kan starte avkalkingsprosedyren på nytt eller følge instruksjonene i avsnittet Avkalke maskinen.
Kaffen er ikke varm nok.	Varm opp koppene på forhånd. Bruk tynne kopper.
Espressoen er ikke kremet nok.	Bruk en annen sort kaffebønner, eller juster den keramiske kaffekvernen (se avsnittet Bruke maskinen og Justere kverningsgraden).
Får ikke tatt ut bryggeenheten.	Fjern kaffegrutbeholderen før du åpner vedlikeholdsdøren. Hvis du fremdeles kan ikke fjerne bryggeenheten, følger du de neste trinnene. Sett kaffegrutbeholderen inn på nytt, lukk vedlikeholdsdøren, og slå på maskinen. Maskinen gjør seg klar til bruk. Slå av maskinen, og forsøk å ta ut bryggeenheten.
Får ikke satt bryggeenheten på plass igjen.	Kontroller at hendelen er i kontakt med sokkelen på bryggeenheten. Kontroller også at kroken på bryggeenheten er i riktig posisjon. Se delen Rengjøring og vedlikehold og Rengjøre bryggeenheten.
	Hvis du fortsatt ikke får satt inn bryggeenheten, setter du inn kaffegrutbeholderen og venter med bryggeenheten. Lukk vedlikeholdsdøren, og slå på maskinen. Maskinen gjør seg klar til bruk. Slå av maskinen, og forsøk å sette bryggeenheten på plass.
Maskinen kverner kaffebønnene, men det kommer ikke noe kaffe (se merknad).	Rengjør kaffetrakten, og velg en grovere innstilling for kvernen. Rengjør bryggeenheten (se avsnittet Rengjøring og vedlikehold og Rengjøre bryggeenheten).
	Fyll vannbeholderen med vann.
	Rengjøre kaffetuten.
Kaffen er for svak (se merknad).	Velg en finere innstilling for den keramiske kaffekvernen (se avsnittet Bruke maskinen og Justere kverningsgraden).
	Lag noen kopper kaffe for å la maskinen tilpasse seg de nye kverneinnstillingene.
	Bruk en annen sort kaffebønner.
Det kommer vann i dryppebrettet.	Dette er normalt. For å lage perfekt kaffe bruker maskinen vann til å skylle den innvendige kretsen og bryggeenheten. Noen av vannet renner gjennom det innvendige systemet og ned på dryppebrettet. Tøm dryppebrettet regelmessig.

Problem	Løsning
Det virker som maskinen lekker:	Dryppebrettet er for fullt under trakting eller avkalking. Undersøk om vannbeholderen lekker. Bryggeenheten eller avløpene bak eller under bryggeenheten kan være tette. Skyll bryggeenheten med lunkent vann, og rengjør det øvre filteret forsiktig. Rengjør også på innsiden av maskinen med en myk, fuktig klut.
Kaffen traktes sakte (se merknad).	Kaffen kvernes for fint. Endre kaffetypen, eller juster innstillingene for kverning (se Bruke maskinen og Justere kverningsgraden). Bryggeenheten er skitten. Rengjør bryggeenheten. Vannkretsen til maskinen er blokkert av kalkbelegg. Avkalk maskinen.

Merk: Disse problemene kan regnes som normale hvis du nettopp har installert maskinen, eller hvis kaffetypen er endret.

Tekniske spesifikasjoner

Funksjon	Verdi/plassering
Nominell spenning	På innsiden av vedlikeholdsdøren
Strømforsyning	På innsiden av vedlikeholdsdøren
Størrelse (b x h x d)	295 mm x 325 mm x 420 mm
Vekt	6,9 kg
Kabinettmateriale	Plast
Ledningslengde	0,8 m–1,2 m
Kapasitet for vanntank	1000 ml
Koppstørrelser	Opptil 95 mm
Kapasiteten til beholderen for kaffebønner	200 g
Kapasiteten til kaffegrutbeholderen	8 kaker
Pumpetrykk	15 bar
Koker	Rustfritt stål
Sikkerhetsdeler	Termisk sikring

Innehållsförteckning

Introduktion	48
Allmän beskrivning	49
Viktigt	49
Fara	49
Varning	49
Försiktighet	50
Elektromagnetiska fält (EMF)	50
Före första användningen	50
Installera bryggaren	50
Förberedelser inför användning	51
Fylla vattenbehållaren	51
Fylla på behållaren för kaffeböner	51
Värma upp bryggaren	52
Automatisk sköljningscykel	53
Sätta i Intenza+-vattenfiltret	54
Använda bryggaren	54
Brygga kaffe	55
Ställa in bryggaren	55
Ställa in malningsgraden	55
Ställa in mängden kaffe	56
Rengöring och underhåll	57
Rengöra bryggenheten	57
Smörjning	60
Avkalka bryggaren	60
Avkalkningsprocess	60
Förberedelser	61
Avkalkningscykel	61
Sköljning	62
Om du inte kan avsluta avkalkningscykeln	63
Lampsignalernas innebörd	63
Återvinning	66
Garanti och support	66
Beställa underhållsprodukter	66
Felsökning	67
Tekniska specifikationer	68

Introduktion

Grattis till köpet av den här helautomatiska Philips-espressobryggaren! För att dra maximal nytta av den support som Philips erbjuder kan du registrera din produkt på www.philips.com/welcome. Den här bryggaren är lämplig för tillredning av espresso med hela kaffeböner. I den här handboken hittar du all information du behöver för att installera, använda och underhålla din bryggare.

Allmän beskrivning (Bild 1)

- 1 Kontrollpanel
- 2 Kaffeknapp
- 3 Avkalkningslampa
- 4 Varningslampa
- 5 2-koppslampa
- 6 Lampa för tom vattenbehållare
- 7 På/av-knapp med lampa
- 8 Vattenbehållare
- 9 Kaffepip
- 10 Lock till droppbricka
- 11 Indikator för full droppbricka
- 12 Droppbricka
- 13 Behållare för malet kaffe
- 14 Bryggenhet
- 15 Underhållslucka
- 16 Vred för inställning av malningsgrad
- 17 Keramisk kaffekvarnen
- 18 Behållare för kaffeböner
- 19 Verktyg för inställning av malningsgrad
- 20 Lock till behållare för kaffeböner
- 21 Nätsladd

Viktigt

Läs och följ säkerhetsföreskrifterna noga och använd endast bryggaren enligt anvisningarna i den här handboken för att undvika personskador eller andra skador till följd av felaktig användning av bryggaren. Behåll användarhandboken för framtida bruk.

Fara

- Sänk aldrig ned bryggaren i vatten eller någon annan vätska.
- Rikta aldrig ångpipen mot kroppen eftersom det kan orsaka brännskador.
- Stoppa aldrig in kroppsdelar eller föremål i kaffekvarnen.

Varning

- Kontrollera att den nätspänning som anges på bryggaren motsvarar den lokala nätspänningen innan du ansluter bryggaren.
- Anslut bryggaren till ett jordat vägguttag.
- Den här bryggaren kan användas av barn från 8 års ålder; personer med nedsatt fysisk, sensorisk och psykisk förmåga, och av personer som inte har kunskap om bryggaren om det sker under tillsyn eller om de har informerats om hur bryggaren kan användas på ett säkert sätt och de risker användningen medför: Rengöring och användarunderhåll får utföras av barn om de är äldre än 8 år och under tillsyn av vuxen. Håll bryggaren och dess sladd utom räckhåll för barn under 8 år.
- Barn ska inte leka med bryggaren.
- Bryggaren är utvecklad för att mala kaffeböner och brygga kaffe. Använd den på rätt sätt och med varsamhet så att du inte bränner dig på hett vatten eller ånga.
- Håll inte vätska på kontakten till nätsladden.
- Använd inte bryggaren om stickkontakten, nätsladden eller själva bryggaren är skadad.

- Om nätsladden är skadad måste den alltid bytas ut av Philips, något av Philips auktoriserade serviceombud eller liknande behöriga personer för att undvika olyckor.

Försiktighet

- Lämna alltid in apparaten till ett av Philips auktoriserade serviceombud för undersökning eller reparation. Försök inte reparera apparaten själv. Om du gör det upphör garantin att gälla.
- Bryggaren ska alltid stå på en plan och stabil yta. Håll den upprätt, även under transport.
- Ställ inte bryggaren på en värmeplatta eller direkt bredvid en ugn, värmare eller liknande värmekälla.
- Dra ur bryggarens sladd om det uppstår problem under malningen eller bryggningen och innan du rengör bryggaren.
- Låt bryggaren svalna innan du sätter i eller ta bort några delar. Värmeelementets yta förblir varm efter användning.
- Kalka av bryggaren regelbundet.
- Om du inte rengör och kalkar av bryggaren finns det en risk att bryggaren slutar fungera och att garantin slutar gälla.
- Fyll aldrig vattenbehållaren med varmt, hett eller kolsyrat vatten eftersom det kan orsaka skador på vattenbehållaren och bryggaren.
- Använd inte starka rengöringsmedel, lösningsmedel eller kemikalier när du rengör bryggaren.
- Förvara inte bryggaren i temperaturer under 0 °C. Kvarvarande vatten i uppvärmningssystemet kan frysa till is och orsaka skador.
- Den här bryggaren är endast avsedd för normalt hushållsbruk. Den är inte avsedd för användning i miljöer som personalkök i verkstäder, på kontor eller i andra arbetsmiljöer.

Elektromagnetiska fält (EMF)

Den här bryggaren uppfyller alla tillämpliga standarder och regler gällande exponering av elektromagnetiska fält.

Före första användningen

Installera bryggaren

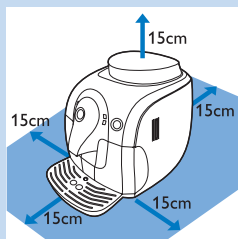

- 1 Avlägsna allt förpackningsmaterial från bryggaren.
- 2 Ställ bryggaren på ett bord eller en arbetsbänk. Ställ den inte i närheten av kranen, vasken eller någon värmekälla.
- 3 Lämna minst 15 cm fritt utrymme ovanför, bakom och på båda sidor av bryggaren.

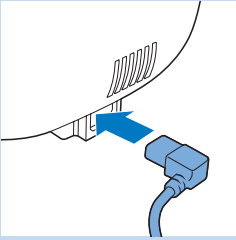

- 4 Sätt in den lilla kontakten i uttaget på bryggarens baksida.

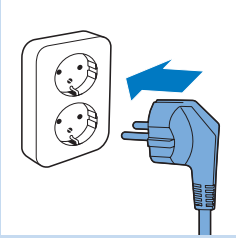

- 5 Sätt stickkontakten i vägguttaget.

- 6 Ta bort den skyddande etiketten från droppbrickan och sätt droppbrickan i spåren på framsidan av bryggaren.

Obs! Se till att droppbrickan är ordentligt på plats.

Förberedelser inför användning

Fylla vattenbehållaren

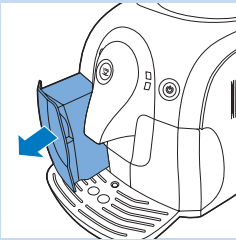

- 1 Ta bort vattenbehållaren från bryggaren.
- 2 Skölj vattenbehållaren under kranen.

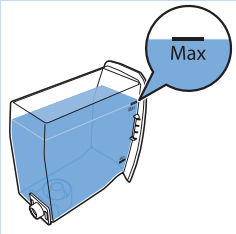

- 3 Fyll vattenbehållaren med kranvatten upp till MAX-markeringen.

Fyll aldrig vattenbehållaren med varmt, hett eller kolsyrat vatten eftersom det kan orsaka skador på vattenbehållaren och bryggaren.

- 4 Sätt tillbaka vattenbehållaren i bryggaren.

Fylla på behållaren för kaffeböner

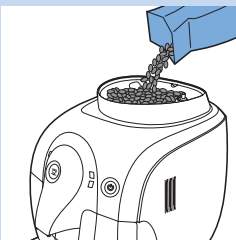

- 1 Fyll behållaren för kaffeböner med espressokaffeböner.

Använd endast espressokaffeböner. Använd aldrig malet kaffe, orostade kaffeböner eller karamelliserade kaffeböner eftersom det kan orsaka skador på bryggaren.

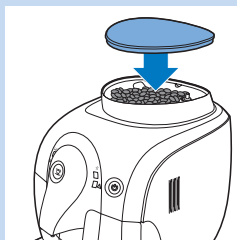

- 2** Sätt på locket på behållaren för kaffeböner.

Värma upp bryggaren

Under den inledande uppvärmningsprocessen flödar rent vatten genom den inre kretsen för uppvärmning av bryggaren. Det tar några sekunder:

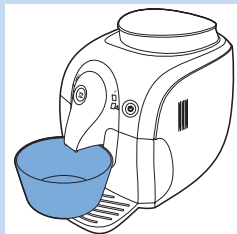

- 1** Ställ en skål under kaffepipen.

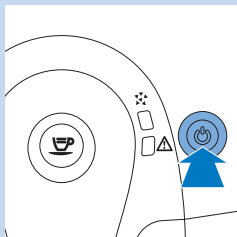

- 2** Tryck på på/av-knappen.

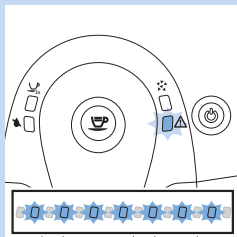

- 3** Varningslampan blinkar snabbt för att göra dig uppmärksam på att det inte finns något vatten i den inre kretsen.

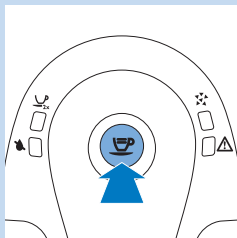

- 4** Tryck på kaffeknappen. Bryggaren låter det varma vattnet rinna genom kaffepipen.

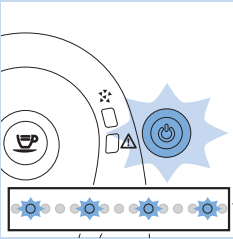

- ▶ På/av-knappen blinkar långsamt och varningslampan släcks.
- 5 Efter några sekunder slutar det rinna varmt vatten ur kaffepipen.
- ▶ Bryggaren värms upp.

Automatisk sköljningscykel

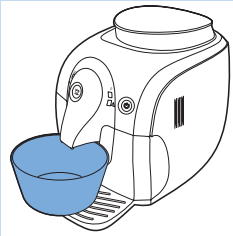

När bryggaren har värmts upp utför den en automatisk sköljningscykel för att rengöra den inre kretsen med rent vatten. Det tar cirka en minut.

- 1 Ställ en skål under kaffepipen.

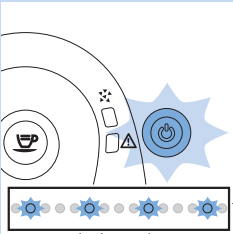

- ▶ På/av-knappen blinkar långsamt.
- 2 Vatten rinner ut ur kaffepipen. Vänta tills det slutar rinna ut vatten ur kaffepipen.

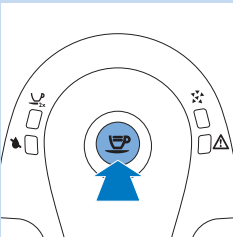

Obs! Du kan stoppa den automatiska sköljningscykeln genom att trycka på kaffeknappen.



- 3 När på/av-knappen lyser med ett fast sken är bryggaren redo att brygga kaffe.

Obs! Den automatiska sköljningscykeln utförs också 15 minuter efter att apparaten växlar till standbyläge eller stängs av.

Obs! De första kopporna kaffe kan vara något vattniga. Det är normalt. Bryggaren behöver slutföra några bryggningscykler för optimering av sina inställningar.

Sätta i Intenza+-vattenfiltret

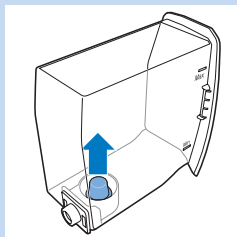

Vi rekommenderar att du sätter i Intenza+-vattenfiltret eftersom det förhindrar kalkavlagringar i bryggaren. Intenza+-vattenfiltret kan köpas separat. Mer information finns i avsnittet "Beställa underhållsprodukter" i kapitlet "Garanti och support".

- 1 Ta bort det lilla vita filtret från vattenbehållaren och förvara det på en torr plats.

Obs! Behåll det lilla vita filtret för framtida bruk. Du kommer att behöva det för avkalkningsprocessen.



- 2 Ta ut filtret ur förpackningen och lägg det i kallt vatten som täcker det helt med öppningen riktad uppåt. Tryck på sidorna av filtret försiktigt för att trycka ut luftbubblorna.

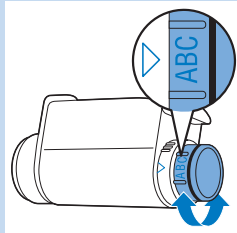

- 3 Vrid filtrets vred till den inställning som motsvarar vattenhårdenheten där du bor.

- A Mjukt vatten
- B Hårt vatten (standard)
- C Mycket hårt vatten

Obs! Du kan testa vattnets hårdhetsgrad med testremсор.

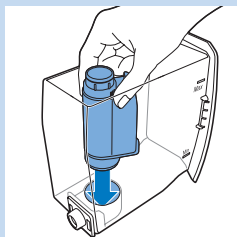

- 4 Sätt i filtret i den tomma vattenbehållaren. Tryck ned det tills det inte går längre.
- 5 Fyll vattenbehållaren med rent vatten upp till MAX-markeringen. Sätt tillbaka vattenbehållaren på bryggaren.
- 6 Låt bryggaren brygga några få koppar kaffe (se avsnittet "Brygga kaffe" i kapitlet "Använda bryggaren").
- 7 Fyll vattenbehållaren igen med rent vatten upp till MAX-markeringen. Sätt tillbaka vattenbehållaren på bryggaren.

- ▶ På/av-knappen lyser med ett fast sken.

Bryggaren är redo att användas.

Använda bryggaren

För det perfekta kaffet sköljer bryggaren regelbundet den inre kretsen med vatten. Den här automatiska sköljningscykeln sker 15 minuter efter att bryggaren växlar till standbyläget eller stängs av. Under den automatiska sköljningscykeln rinner en viss mängd vatten ut genom den inre kretsen direkt ned i droppbrickan. Töm droppbrickan regelbundet.

Brygga kaffe

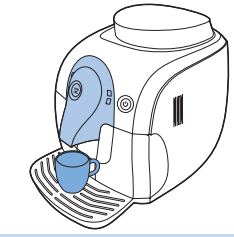

1 Se till att på/av-knappen lyser med ett fast grönt sken.

2 Ställ en eller två koppar på droppbrickans lock.

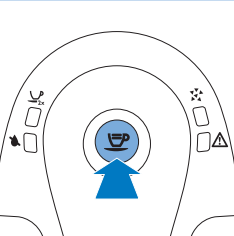
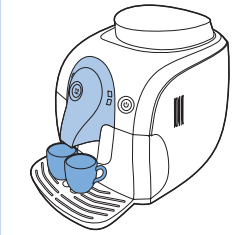

3 Tryck på kaffeknappen.

Obs! Du kan avbryta bryggningen när som helst genom att trycka på kaffeknappen.

- Tryck på kaffeknappen en gång för att brygga en kopp kaffe.
- **Bryggaren malar rätt mängd kaffeböror för en kopp och brygger sedan en kopp kaffe.**
- Tryck på kaffeknappen två gånger för att brygga två koppar kaffe.
- **2-koppslampan tänds. Bryggaren malar rätt mängd kaffeböror för en kopp och fyller sedan både kopparna till hälften. Sedan malar bryggaren kaffeböror för en kopp till och fyller båda kopparna helt.**

Obs! När bryggaren är kvar i standbyläge stängs den av automatiskt efter 30 minuter.

Ställa in bryggaren

Du kan ställa in malningsgraden och mängden kaffe för att få kaffe som är helt anpassad efter dina önskemål.

Ställa in malningsgraden

Du kan ställa in bryggarens malningsgrad. Vid varje vald malningsgrad garanterar den keramiska kaffekvarnen en perfekt jämn malning för varje kopp kaffe du brygger. Det bevarar kaffearomen fullständigt och levererar den perfekta smaken i varje kopp.



- 1 Tryck på vredet för inställning av malningsgrad ordentligt (1) och vrid det ett steg i taget (2). Det finns fem olika malningsgradinställningar att välja mellan. Ju mindre punkt desto starkare kaffe. Skillnaden märks först när du har bryggt två eller tre koppar kaffe med den nya inställningen.

Vrid inte vredet för inställning av malningsgrad mer än ett steg i taget för att förhindra skador på kvarnen.

Ställa in mängden kaffe

Du kan ställa in mängden kaffe efter smak och koppstorlek. Kaffeknappen kan programmeras på det viset.

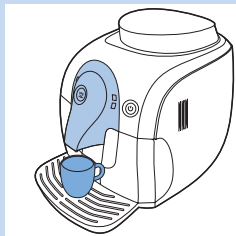

- 1 Ställ en kopp på droppbrickans lock.
- 2 Håll kaffeknappen intryckt i några sekunder. Släpp knappen när bryggaren börjar mala kaffeböner.

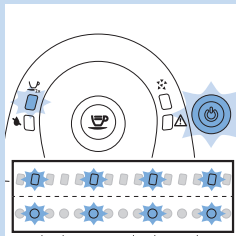

- 2-koppslampan och på/av-knappen blinkar långsamt.

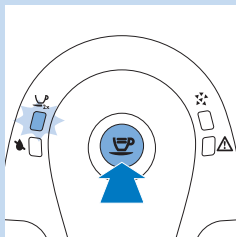

- 3 Tryck på kaffeknappen igen när koppen fyllts på med önskad mängd kaffe. Bryggaren sparar automatiskt den nya inställningen.

Rengöring och underhåll

Regelbunden rengöring och avkalkning förlänger bryggarens livslängd samt ger ett kaffe med optimal kvalitet och smak.

Lägg inte ned bryggaren i vatten eller någon annan vätska.

Använd aldrig skursvampar, slipande rengöringsmedel eller starka vätskor när du rengör bryggaren.

Dra alltid ur nätsladden och låt bryggaren svalna innan du rengör den.

Obs! Ingen av de löstagbara delarna kan diskas i diskmaskin. Skölj dem under kranen.

Obs! Droppbrickan samlar upp vattnet som kommer ut ur kaffepipen under varje sköljningscykel och kaffe som kan ha spillts ut vid beredning av kaffe. Töm och rengör droppbrickan regelbundet och när indikatorn för full droppbricka höjs.

Försiktighet: Avlägsna aldrig droppbrickan när bryggaren just har slagits på. Vänta några minuter tills bryggaren har slutfört en sköljningscykel.

Rengöra bryggenheten

Rengör inte bryggenheten i diskmaskin och rengör den inte med diskmedel eller rengöringsmedel.

Rengör bryggenheten en gång i veckan.

- 1 Stäng av bryggaren och dra ur nätsladden.
- 2 Ta bort behållaren för malet kaffe från bryggaren.

- 3 Öppna underhållsluckan.

- 4 Tryck på knappen PUSH (1) och dra i bryggenhetens handtag (2) för att dra ut den från bryggaren.

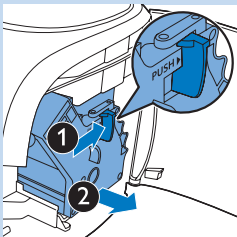
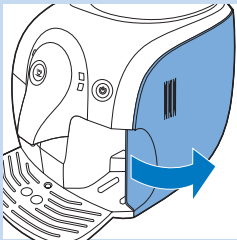
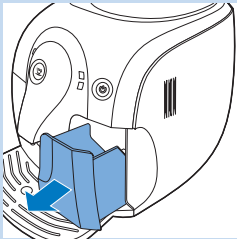

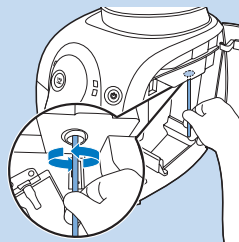

- 5** Rengör kaffets utloppskanal noggrant med ett skedskaft eller ett annat köksredskap med rund spets.

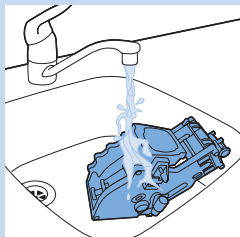

- 6** Skölj av bryggenhetens utsida under ljummet kranvatten och rengör det övre filtret försiktigt.

Rengör inte bryggenheten med diskmedel eller annat rengöringsmedel.

Torka inte bryggenheten med en trasa. Det kan leda till att fibrer ansamlas inuti bryggenheten. Efter sköljning skakar du bara av överflödigt vatten från bryggenheten eller låter den lufttorka.

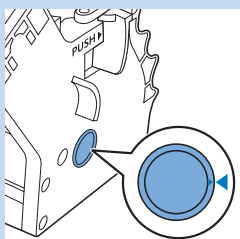

- 7** Innan du skjuter in bryggenheten i bryggaren ser du till att de två referenssymbolerna på sidan stämmer överens med varandra. Om de inte gör det utför du följande steg

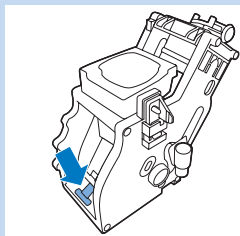

- Se till att spaken är i kontakt med bryggenhetens bas..

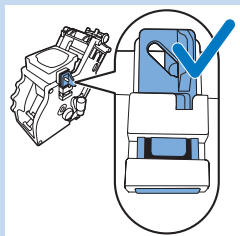

- 8** Se till att bryggenhetens låshake är i rätt läge.

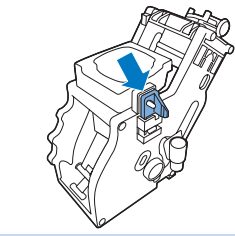

Obs! Du hittar låshaken på baksidan av bryggenheten (sidan utan ordet "push"), högst upp på den vågräta kanten..

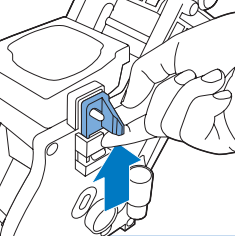

- Passa in haken ordentligt genom att trycka den uppåt tills den är i sitt högsta läge.

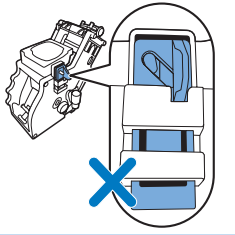

Obs! Haken är inte i rätt läge om den fortfarande är i det lägsta läget.

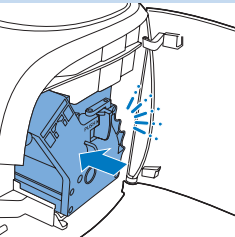

- 9 Skjut in bryggenheten i bryggaren längs spåren på sidorna tills den klickar på plats.

Tryck inte på knappen PUSH.

- 10 Stäng underhållsluckan.

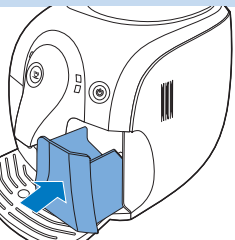

- 11 Skjut in behållaren för malet kaffe i bryggaren.

Smörjning

För optimala prestanda smörjer du bryggenheten när du har bryggt 500 koppar kaffe eller en gång var tredje månad. Kontakta Philips Saeco för att köpa smörjmedel.

- 1 Stäng av bryggaren och dra ur nätsladden.
- 2 Ta bort bryggenheten från bryggaren genom att följa steg 2 till 4 i avsnittet "Rengöra bryggenheten".
- 3 Stryk smörjmedel runt axeln i botten av bryggenheten.
- 4 Stryk smörjmedel på båda sidor av den del som visas på bilden.
- 5 Sätt tillbaka bryggenheten och behållaren för malet kaffe i bryggaren genom att följa steg 7 till 11 i avsnittet "Rengöra bryggenheten".

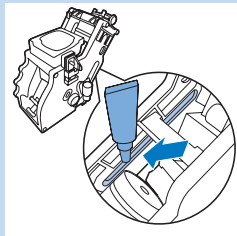
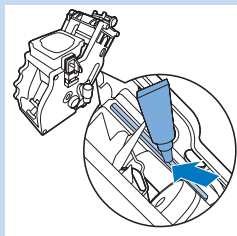
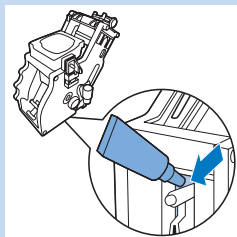

Avkalka bryggaren

Kalkavlagringar bildas inuti bryggaren när den används. Det är viktigt att du kalkar av bryggaren när den orangea lampan för avkalkning lyser med ett fast sken. Använd endast Saecos särskilda avkalkningslösning för avkalkning av bryggaren. Saecos avkalkningslösning är utvecklad för att säkerställa optimala prestanda vid brygning. Du kan köpa Saecos avkalkningslösning i onlinebutiken på www.shop.philips.com/service.

Obs! Användning av andra avkalkningsprodukter kan skada bryggaren och lämna rester i vattnet.

Drick inte vattnet med avkalkningsblandningen som du häller i vattenbehållaren eller vatten med rester som kommer ut ur bryggaren under avkalkningsprocessen.

Avkalkningsprocess

Avkalkningsprocessen tar 30 minuter och omfattar en avkalkningscykel och en sköljningscykel. Du måste kalka av bryggaren när den orangefärgade avkalkningslampan lyser med ett fast sken.

Obs! Ta inte bort bryggenheten under avkalkningsprocessen.

Förberedelser

- 1 Stäng av bryggaren.

Om du inte stänger av bryggaren kan du inte påbörja avkalkningscykeln.

- 2 Töm droppbrickan och sätt tillbaka den.
- 3 Töm vattenbehållaren och ta bort Intenza+-vattenfiltret (i förekommande fall). Häll hela flaskan med avkalkningslösning i vattenbehållaren.

- 4 Tillsätt vatten till avkalkningslösningen i vattenbehållaren upp till MAX-markeringen.
- 5 Ställ en skål under kaffepipen.

Avkalkningscykel

- 1 Tryck på kaffe knappen i cirka 5 sekunder.
 - Den orangea lampan för avkalkning blinkar långsamt under hela avkalkningscykeln.
 - Efter varje intervall på en minut rinner avkalkningslösningen ut ur kaffepipen. Det sker flera gånger tills vattenbehållaren är helt tom.

Obs! Om du vill avbryta flödet av avkalkningslösningen trycker du på kaffe knappen. Tryck på kaffe knappen igen när du vill att flödet av avkalkningslösningen ska återupptas.

- 2 Lampan för tom vattenbehållare lyser med ett fast sken.
- 3 Töm droppbrickan och sätt tillbaka den.

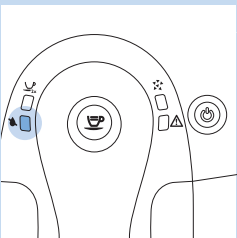
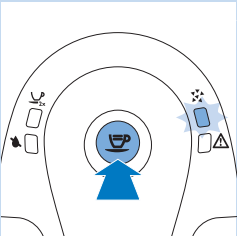
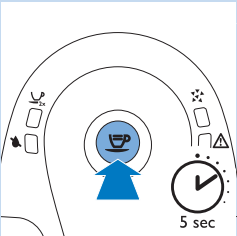
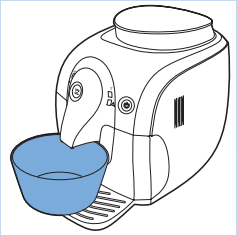
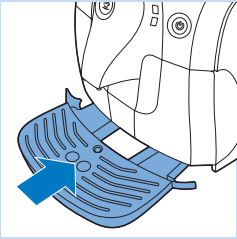

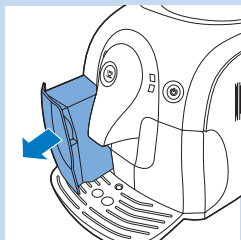

Sköljning

1 Ta bort vattenbehållaren från bryggaren och skölj den.

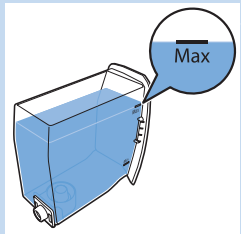

2 Fyll vattenbehållaren med rent kranvatten upp till MAX-markeringen. Sätt tillbaka vattenbehållaren på bryggaren.

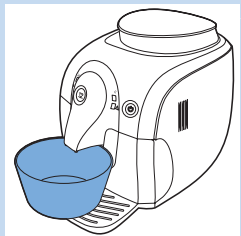

3 Töm skålen och sätt tillbaka den under kaffepipen.

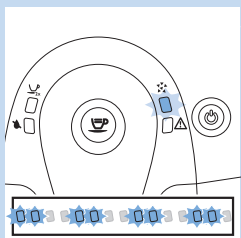

Obs! Den orangefärgade avkalkningslampan blinkar två gånger kontinuerligt.

4 Låt det varma vattnet rinna ut ur kaffepipen tills den orangefärgade avkalkningslampan släcks och på/av-knappen börjar blinka.
 ▶ Bryggaren värms upp och utför en automatisk sköljningscykel.

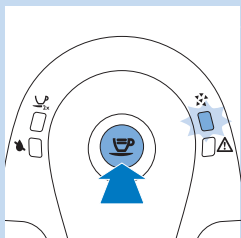

Obs! Om du vill avbryta vattenflödet trycker du på kaffeknappen. Tryck på kaffeknappen igen när du vill att vattenflödet ska återupptas.

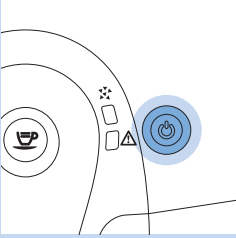

- 5 När på/av-knappen lyser med ett fast sken tar du bort droppbrickan, sköljer den och sätter tillbaka den.
- 6 Ta bort vattenbehållaren och skölj ur den.
- 7 Sätt i Intenza+-vattenfiltret igen (i förekommande fall).
- 8 Fyll vattenbehållaren med rent kranvatten upp till MAX-markeringen. Sätt tillbaka vattenbehållaren på bryggaren.
- 9 Bryggaren kan nu brygga kaffe.

Obs! Om lampan för tom vattenbehållare lyser med ett fast sken och avkalkningslampan fortfarande blinkar har vattenbehållaren inte fyllts upp till MAX-markeringen för sköljningsfasen. Fyll vattenbehållaren med rent vatten och återuppta sköljningscykeln från steg 4.

Om du inte kan avsluta avkalkningscykeln.

Om bryggaren fastnar under avkalkningsprocessen kan du trycka på på/av-knappen. Det gör att du kan slutföra avkalkningsprocessen. Följ stegen nedan för att säkerställa att bryggaren är klar att återigen brygga kaffe.

- 1 Ta bort droppbrickan, skölj den och sätt tillbaka den.
- 2 Ta bort vattenbehållaren och skölj ur den. Fyll vattenbehållaren med rent kranvatten upp till MAX-markeringen. Sätt tillbaka vattenbehållaren på bryggaren.
- 3 Slå på bryggaren genom att trycka på på/av-knappen. Bryggaren påbörjar den automatiska sköljningscykeln.
- 4 Ställ en skål under kaffepipen.
- 5 Tryck på kaffeknappen och brygg 300 ml kaffe.

Lampsignalernas innebörd

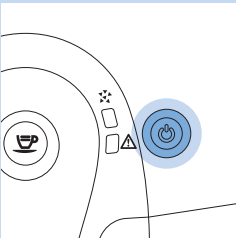

- På/av-knappen lyser med ett fast sken. Bryggaren är redo att brygga kaffe.

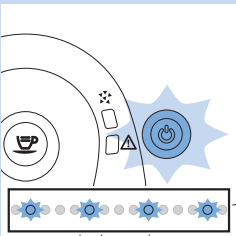

- På/av-knappen blinkar långsamt. Bryggaren värms upp eller utför en procedur:

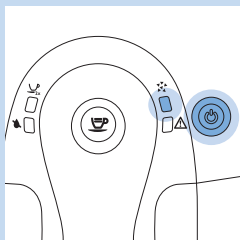

- Avkalkningslampan och på/av-knappen lyser med ett fast sken. Du behöver avkalka bryggaren. Följ instruktionerna i kapitlet "Avkalka bryggaren".

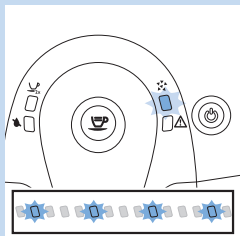

- Avkalkningslampan blinkar långsamt. Bryggaren utför avkalkningscykeln.

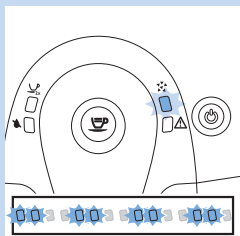

- Avkalkningslampan blinkar två gånger kontinuerligt. Bryggaren utför sköljningscykeln i avkalkningsprocessen.

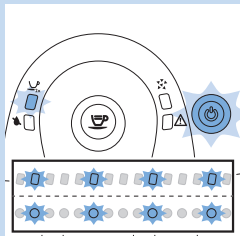

- 2-koppslampan och på/av-knappen blinkar långsamt. Bryggaren ställer in mängden kaffe som ska bryggas. Följ instruktionerna i avsnittet "Ställa in mängden kaffe" i kapitlet "Använda bryggaren".

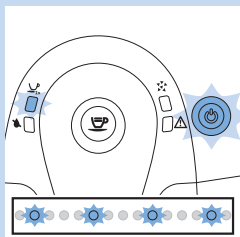

- 2-koppslampan lyser med ett fast sken och på/av-knappen blinkar långsamt. Bryggaren brygger två koppar kaffe.

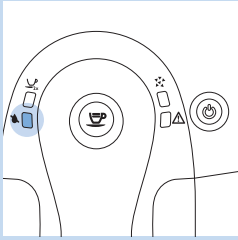

- Lampan för tom vattenbehållare lyser med ett fast sken. Vattennivån är låg. Fyll vattenbehållaren med rent vatten upp till MAX-markeringen.

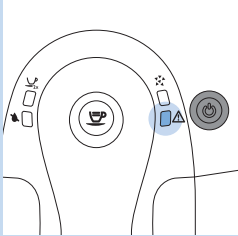

- Varningslampan lyser med ett fast sken och på/av-knappen släcks. Behållaren för malet kaffe är full. Töm behållaren för malet kaffe medan bryggaren är påslagen. Se till att varningslampan blinkar innan du sätter tillbaka behållaren för malet kaffe.

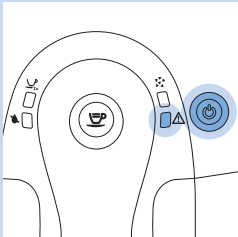

- Varningslampan och på/av-knappen lyser med ett fast sken. Behållaren för kaffeböner är tom. Fyll på behållaren för kaffeböner. Varningslampan släcks efter att kaffe har bryggts.

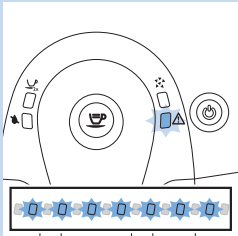

- Varningslampan blinkar snabbt. Det finns inget vatten i den inre kretsen. Följ steg 3 och 4 i avsnittet "Värma upp bryggaren" i kapitlet "Förberedelser inför användning".

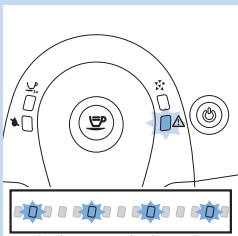

- Varningslampan blinkar långsamt. Bryggenheten är inte isatt på rätt sätt, behållaren för malet kaffe är inte isatt eller så är underhållsluckan öppen. Se till att bryggenheten och behållaren för malet kaffe är isatta på rätt sätt och att underhållsluckan är stängd. Om du inte kan ta bort bryggenheten eller sätta in den igen stänger du av bryggaren och slår på den igen.

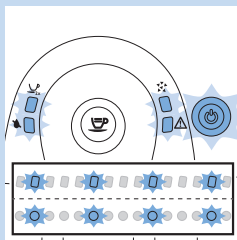

- Lamporna blinkar långsamt och samtidigt. Bryggaren är ur funktion. Stäng av bryggaren i 30 sekunder och slå sedan på den igen. Prova det här två eller tre gånger. Om bryggaren inte återställs kontaktar du Philips kundtjänst i ditt land.

Återvinning



- Den här symbolen innebär att produkten omfattas av EU-direktiv 2012/19/EU. Ta reda på var närmaste återvinningsstation för elektriska och elektroniska produkter finns. Följ de lokala bestämmelserna och släng aldrig produkten bland normalt hushållsavfall. Korrekt kassering av gamla produkter bidrar till att förhindra negativ påverkan på miljö och hälsa.

Garanti och support

Om du behöver information eller support kan du gå till www.philips.com/support eller läsa garantibroschyren. För att köpa reservdelar kan du gå till www.shop.philips.com/service eller en Philips-återförsäljare. Du kan även kontakta Philips kundtjänst –i ditt land.

Beställa underhållsprodukter

- Intenza+-vattenfilter (CA6702)
- Smörjmedel (HD5061)
- Avkalkningslösning (CA6700)
- Underhållssats (CA6706)

Felsökning

I det här kapitlet sammanfattas de vanligaste problemen som kan uppstå med bryggaren. Om du inte kan lösa problemet med hjälp av informationen nedan kan du gå till www.philips.com/support och läsa svaren på vanliga frågor. Du kan även kontakta Philips kundtjänst i ditt land.

Problem	Lösning
Bryggaren fungerar inte.	Se till att den lilla kontakten är isatt i uttaget. Koppla in och slå på bryggaren. Kontrollera att den spänning som anges på bryggaren överensstämmer med den lokala nätspänningen.
Bryggaren har fastnat i avkalkningsläget.	Tryck på på/av-knappen. Du kan återuppta avkalkningsprocessen eller följa instruktionerna i kapitlet "Avkalka bryggaren".
Kaffet är inte tillräckligt varmt.	Förvärm kopporna. Använd tunna koppar.
Espresson har inte tillräckligt med crema.	Använd en annan typ av kaffebönor eller justera den keramiska kaffekvarnen (se avsnittet "Ställa in malningsgraden" i kapitlet "Använda bryggaren").
Bryggenheten kan inte tas bort.	Ta bort behållaren för malet kaffe innan du öppnar underhållsluckan. Om du fortfarande inte kan ta bort bryggenheten följer du stegen nedan. Sätt tillbaka behållaren för malet kaffe, stäng underhållsluckan och slå på bryggaren. Bryggaren förbereds för användning. Stäng av bryggaren och försök att ta bort bryggenheten igen.
Bryggenheten kan inte sättas in igen.	Se till att spaken är i kontakt med bryggenhetens bas. Se också till att bryggenhetens hake är i rätt läge. Se avsnittet "Rengöra bryggenheten" i kapitlet "Rengöring och underhåll". Om du fortfarande inte kan sätta in bryggenheten sätter du tillbaka behållaren för malet kaffe och låter bli att sätta in bryggenheten. Stäng underhållsluckan och slå på bryggaren. Bryggaren förbereds för användning. Stäng av bryggaren och försök att sätta in bryggenheten igen.
Bryggaren malar kaffebönorna men inget kaffe kommer ut (se anmärkning).	Rengör kaffets utloppskanal och ställ in kvarnen på en grövre inställning. Rengör bryggenheten (se avsnittet "Rengöra bryggenheten" i kapitlet "Rengöring och underhåll"). Fyll vattenbehållaren med vatten. Rengör kaffepipen.
Kaffet är för svagt (se anmärkning).	Justera den keramiska kaffekvarnen till en finare inställning (se avsnittet "Ställa in malningsgraden" i kapitlet "Använda bryggaren"). Brygg några koppar kaffe så att bryggaren kan anpassas till de nya malningsinställningarna. Använd en annan typ av kaffebönor.
Det hamnar vatten i droppbrickan.	Det är normalt. För att garantera en perfekt kopp kaffe använder bryggaren vatten till att skölja den inre kretsen och bryggenheten. En viss mängd vatten rinner ned genom det inre systemet direkt ned i droppbrickan. Töm droppbrickan regelbundet.

Problem	Lösning
Bryggaren verkar läcka.	<p>Droppbrickan är full och svämmar över under bryggningen eller avkalkningsprocessen.</p> <p>Kontrollera om vattenbehållaren läcker.</p> <p>Bryggenheten eller avtappningarna bakom eller under bryggenheten kan vara igentäppta. Skölj bryggenheten med ljummet vatten och rengör försiktigt det övre filtret. Rengör även bryggarens insida med en mjuk, fuktig trasa.</p>
Kaffet bryggs långsamt (se anmärkning).	<p>Det malda kaffet är för fint. Ändra kaffeblandning eller justera malningsinställningen (se avsnittet "Ställa in malningsgraden" i kapitlet "Använda bryggaren").</p> <p>Bryggenheten är smutsig. Rengör bryggenheten.</p> <p>Bryggarens vattenkrets har blivit igentäppt av kalk. Kalka av bryggaren.</p> <p><i>Obs! De här problemen kan anses vara normala om du precis har installerat bryggaren eller om kaffeblandningen har ändrats.</i></p>

Tekniska specifikationer

Funktion	Värde/plats
Nominell spänning	Insidan av underhållsluckan
Strömförsörjning	Insidan av underhållsluckan
Storlek (b x h x d)	295 x 325 x 420 mm
Vikt	6,9 kg
Hölje, material	Plast
Sladdlängd	0,8-1,2 m
Vattenbehållare, kapacitet	1 000 ml
Koppstorlek	Upp till 95 mm
Behållare för kaffebönor, kapacitet	200 g
Behållare för malet kaffe, kapacitet	8 kakor
Pumptryck	15 bar
Kokare	Rostfritt stål
Säkerhetsanordningar	Värmesäkring



www.philips.com

 100% recycled paper
100% papier recyclé

4219.460.2099.1