

Register your product and get support at
www.philips.com/welcome

FC8189



PHILIPS



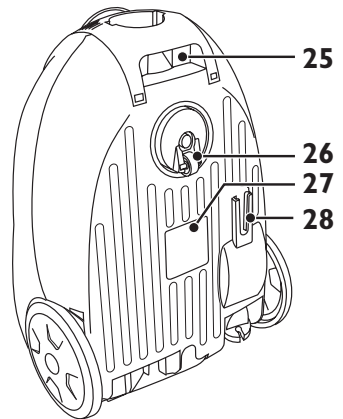
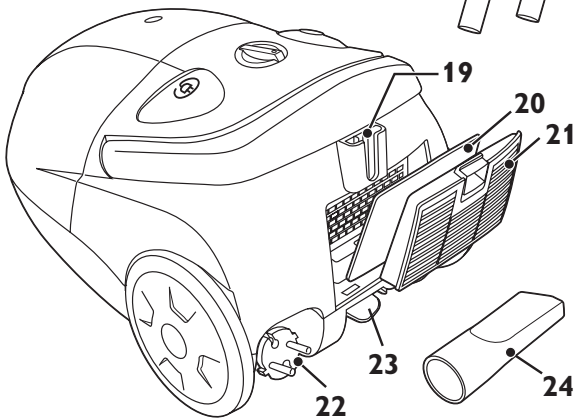
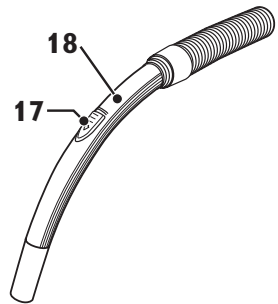
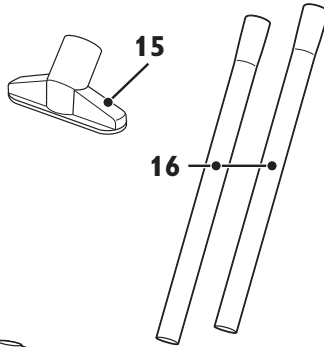
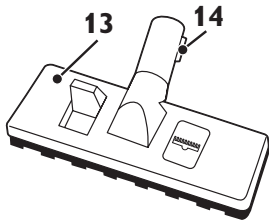
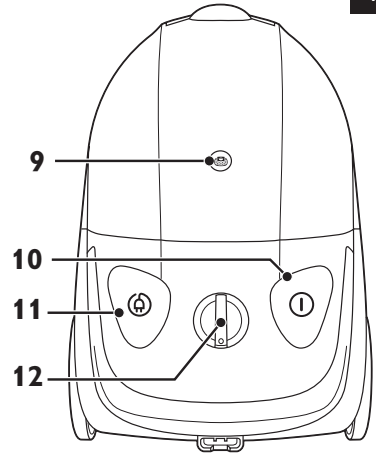
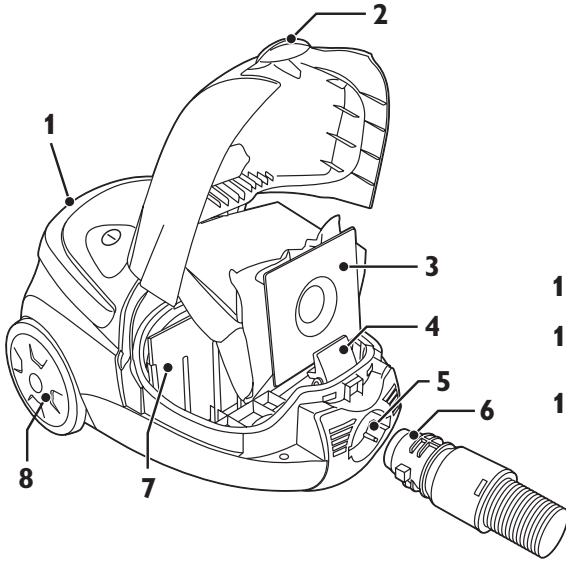

ENGLISH 6
INDONESIA 11
한국어 16
BAHASA MELAYU 21
ภาษาไทย 26
TIẾNG VIỆT 30
繁體中文 35
简体中文 39

Introduction

Congratulations on your purchase and welcome to Philips! To fully benefit from the support that Philips offers, register your product at www.philips.com/welcome.

General description (Fig. 1)

- 1 Carrying handle
- 2 Release tab to open dustbag compartment
- 3 Reusable dustbag
- 4 Dustbag fixation tab
- 5 Hose connection opening
- 6 Hose connector
- 7 Motor protection filter
- 8 Rear wheel
- 9 Dustbag-full indicator
- 10 On/off button
- 11 Cord rewind button
- 12 Electronic suction power control
- 13 Floor nozzle
- 14 Storage/parking ridge
- 15 Small nozzle
- 16 2 tubes
- 17 Suction power slide
- 18 Handgrip
- 19 Parking slot
- 20 Exhaust filter
- 21 Filter grille
- 22 Mains cord with plug
- 23 Crevice tool holder
- 24 Crevice tool
- 25 Carrying grip
- 26 Swivel wheel
- 27 Type plate
- 28 Storage slot

Important

Read this user manual carefully before you use the appliance and save it for future reference.

Danger

- Never suck up water or any other liquid. Never suck up flammable substances and do not suck up ashes until they are cold.

Warning

- Check if the voltage indicated on the appliance corresponds to the local mains voltage before you connect the appliance.
- Do not use the appliance if the plug, the mains cord or the appliance itself is damaged.
- If the mains cord is damaged, you must have it replaced by Philips, a service centre authorised by Philips or similarly qualified persons in order to avoid a hazard.
- This appliance is not intended for use by persons (including children) with reduced physical, sensory or mental capabilities, or lack of experience and knowledge, unless they have been given supervision or instruction concerning use of the appliance by a person responsible for their safety.
- Children should be supervised to ensure that they do not play with the appliance.

- Do not point the hose, the tube or any other accessory at the eyes or ears nor put it in your mouth when it is connected to the vacuum cleaner and the vacuum cleaner is switched on.

Caution

- When you use the vacuum cleaner to vacuum ashes, fine sand, lime, cement dust and similar substances, the pores of the dustbag become clogged. As a result, the dustbag-full indicator will indicate that the dustbag is full. Replace the dustbag, even if it is not full yet (see chapter 'Emptying the reusable dustbag').
- Never use the appliance without the motor protection filter. This damages the motor and shortens the life of the appliance.

Electromagnetic fields (EMF)

- This Philips appliance complies with all standards regarding electromagnetic fields (EMF). If handled properly and according to the instructions in this user manual, the appliance is safe to use based on scientific evidence available today.

Preparing for use

Hose

- 1** To connect the hose, push it into the appliance (1) and turn it clockwise (2) ('click') (Fig. 2).
- 2** To disconnect the hose, turn it anticlockwise and pull it out of the appliance (Fig. 3).

Tube

- 1** To connect the tube parts to each other, insert the narrow section into the wider section and turn it a little. (Fig. 4)
- 2** To connect the tube to the handgrip of the hose, insert the narrow section into the wider section and turn it a little (Fig. 5).
 - To disconnect the tube or tube parts, pull and turn a little.
 - Connect and disconnect the accessories in the same way.

Floor nozzle

The floor nozzle enables you to clean the floor efficiently. You can use the floor nozzle on carpet with the brush strips folded in or on hard floors (for instance for tiled, parqueted, laminated and linoleumed flooring) with the brush strips folded out.

- 1** To connect the floor nozzle to the tube, insert the narrow section into the floor nozzle and turn a little (Fig. 6).
- 2** Push the rocker switch on top of the floor nozzle with your foot to make the brush strip for cleaning hard floors come out of the nozzle housing (Fig. 7)
- 3** Push the rocker switch on the other side to make the brush strip disappear into the floor nozzle housing (Fig. 8)

Crevice tool

- You can use the crevice tool to clean hard-to-reach places quickly and conveniently.
- You find the crevice tool in the crevice tool compartment of the appliance. (Fig. 9)
- You can connect the crevice tool to the tube or directly to the handgrip of the hose.

- 1** To connect the crevice tool, insert the tube or handgrip while turning it a little.

Small nozzle

- You can use the small nozzle to clean small areas, e.g. the seats of chairs and sofas (Fig. 10).
- You can connect the small nozzle to the tube or directly to the handgrip of the hose.

- 1 To connect the small nozzle, insert the tube or handgrip while turning it a little.

Using the appliance

Vacuuuming

- 1 Pull the mains cord out of the appliance and put the plug in the wall socket.
- 2 Press the on/off button on top of the appliance with your foot to switch on the appliance (Fig. 11).

Adjusting suction power

During vacuum cleaning, you can adjust the suction power with:

- the slide on the handgrip of the hose, or (Fig. 12)
- the electronic suction power control on the vacuum cleaner (Fig. 13).

Note: Use maximum suction power to vacuum very dirty carpets and hard floors. Use minimum suction power to vacuum curtains, tablecloths etc.

Parking the tube

- If you want to pause for a moment, insert the ridge on the nozzle into the parking slot to park the tube in a convenient position (Fig. 14).

Storage

- 1 Switch off the appliance and remove the mains plug from the wall socket.
- 2 Press the cord rewind button to rewind the mains cord (Fig. 15).
- 3 After use, store the crevice tool in its holder (Fig. 9).
- 4 Put the appliance in upright position and insert the ridge on the floor nozzle into the storage slot on the appliance (Fig. 16).

Emptying the reusable dustbag

Always unplug the appliance before you empty the reusable dustbag.

- Empty the dustbag as soon as the dustbag-full indicator has changed colour permanently, i.e. even when the nozzle is not placed on the floor (Fig. 17).

Emptying the reusable dustbag

- 1 Place your fingers under the release tab (1) and open the dustbag compartment (2) (Fig. 18).
- 2 Pull the dustbag fixation tab (1) forward and remove the dustbag (2) (Fig. 19).
- 3 To empty the dustbag, shake the contents out over a dustbin.
- 4 Pull the fixing tab forwards (1) and place the empty dustbag between the ridges (2) (Fig. 20).

Note: Make sure the arrow on the dustbag points upwards.

- 5 Release the fixing tab to fix the dustbag in position.
- 6 Close the cover ('click') (Fig. 21).

Note: You cannot close the cover if no dustbag has been inserted.

Cleaning the filters

Exhaust filter

- 1 To detach the filter grille, push the tab downwards (Fig. 22).
- 2 Take out the exhaust filter. Shake out the dirt over a dustbin (Fig. 23).
- 3 Put back the exhaust filter (Fig. 24).
- 4 To reattach the filter grille to the vacuum cleaner, align the two ridges of the grille with the two slots on the vacuum cleaner and close the grille ('click') (Fig. 25).

Motor protection filter

Never use the appliance without the motor protection filter. This damages the motor and shortens the life of the appliance.

- 1 Take the motor protection filter out of the appliance.
- 2 Clean the filter by shaking the dirt out of it over a dustbin.

Replacement

Replace the dustbag if it can no longer be cleaned properly. Reuseable dustbags are available under service number 9965 0001 6015.

Environment

- Do not throw away the appliance with the normal household waste at the end of its life, but hand it in at an official collection point for recycling. By doing this, you help to preserve the environment (Fig. 26).

Guarantee and service

If you need service or information or if you have a problem, please visit the Philips website at www.philips.com or contact the Philips Consumer Care Centre in your country (you find its phone number in the worldwide guarantee leaflet). If there is no Consumer Care Centre in your country, go to your local Philips dealer.

Troubleshooting

Problem	Possible cause	Solution
The suction power is insufficient	The suction power slide on the handgrip is open.	Close the suction power slide on the handgrip.
	The electronic suction power control is set to a low setting.	Set the electronic suction power control to a higher setting.
	The dustbag is full.	Empty the reusable dustbag.
	The motor protection filter and/or the exhaust filter is dirty.	Shake these filters over a dustbin to clean them.

Problem	Possible cause	Solution
	The nozzle, tube or hose is blocked up.	To remove the obstruction, disconnect the blocked-up item and connect it (as far as possible) the other way around. Switch on the vacuum cleaner to suck the obstruction out of the blocked-up item.

Pendahuluan

Selamat atas pembelian Anda dan selamat datang di Philips! Untuk memanfaatkan sepenuhnya dukungan yang ditawarkan Philips, daftarkan produk Anda di www.philips.com/welcome.

Gambaran umum (Gbr. 1)

- 1 Gagang pengangkat
- 2 Tab pelepas untuk membuka wadah kantong debu
- 3 Kantong debu pakai-ulang
- 4 Tab pengunci kantong debu
- 5 Lubang sambungan selang
- 6 Konektor selang
- 7 Filter pelindung motor
- 8 Roda belakang
- 9 Indikator kantong debu penuh
- 10 Tombol on/off
- 11 Tombol penggulung kabel
- 12 Kontrol daya isap elektronik
- 13 Nozel lantai
- 14 Tonjolan untuk menyimpan/meletakkan
- 15 Nozel kecil
- 16 2 pipa
- 17 Pengatur daya isap
- 18 Pegangan
- 19 Slot penahan
- 20 Filter keluaran udara
- 21 Kisi filter
- 22 Kabel listrik dengan steker
- 23 Penahan alat celah
- 24 Alat celah
- 25 Pegangan untuk membawa
- 26 Roda putar
- 27 Pelat jenis
- 28 Slot penyimpanan

Penting

Bacalah petunjuk penggunaan ini secara saksama sebelum Anda menggunakan alat dan simpan untuk referensi di kemudian hari.

Bahaya

- Jangan sekali-kali menyedot air atau cairan lain apa pun. Jangan sekali-kali menyedot bahan yang mudah terbakar dan jangan menyedot abu rokok bila abu belum dingin.

Peringatan

- Periksa apakah voltase pada alat sesuai dengan voltase listrik di rumah Anda, sebelum menghubungkan alat.
- Jangan gunakan alat ini jika steker, kabel listrik atau alat rusak.
- Jika rusak, kabel listrik harus diganti oleh Philips, pusat layanan resmi Philips atau orang yang mempunyai keahlian sejenis agar terhindar dari bahaya.
- Alat ini tidak dimaksudkan untuk digunakan oleh orang (termasuk anak-anak) dengan cacat fisik, indera atau kecakapan mental yang kurang, atau kurang pengalaman dan pengetahuan, kecuali jika mereka diberikan pengawasan atau petunjuk mengenai penggunaan alat oleh orang yang bertanggung jawab bagi keselamatan mereka.

12 INDONESIA

- Anak kecil harus diawasi untuk memastikan mereka tidak bermain-main dengan alat ini.
- Jangan arahkan selang, pipa atau aksesoris manapun ke mata atau telinga atau memasukkannya ke dalam mulut sewaktu terhubung ke penyedot debu dan penyedot debu dalam keadaan menyala.

Perhatian

- Bila Anda menggunakan penyedot debu untuk menyedot abu, pasir halus, kapur cat tembok, debu semen dan bahan sejenisnya, pori-pori kantong debu menjadi tersumbat. Akibatnya indikator kantong debu akan menunjukkan bahwa kantong debu sudah penuh. Ganti kantong debu tersebut, sekalipun jika belum penuh (lihat bab 'Mengosongkan kantong debu pakai-ulang').
- Jangan sekali-kali menggunakan alat tanpa filter pelindung motor. Ini dapat merusak motor dan memperpendek masa pakai alat.

Medan elektromagnet (EMF)

- Alat Philips ini mematuhi semua standar yang berkenaan dengan medan elektromagnet (EMF). Jika ditangani dengan benar dan sesuai dengan instruksi petunjuk penggunaan ini, alat tersebut aman digunakan berdasarkan pada bukti ilmiah yang kini tersedia.

Persiapan penggunaan

Selang

- 1 Untuk memasang selangnya, tekan ke alat (1) dan putar searah jarum jam (2) (hingga berbunyi 'klik') (Gbr. 2).
- 2 Untuk melepaskan selangnya, putar berlawanan arah jarum jam hingga lepas dari alat (Gbr. 3).

Pipa

- 1 Untuk menghubungkan komponen pipanya, masukkan bagian yang sempit ke bagian yang lebih lebar dan putar sedikit. (Gbr. 4)
- 2 Untuk memasang pipa ke pegangan pada selang, masukkan bagian yang sempit ke bagian yang lebih lebar dan putar sedikit (Gbr. 5).
 - Untuk melepaskan pipanya atau komponen pipa, tarik dan putar sedikit.
 - Pasang dan lepas aksesoris dengan cara yang sama.

Nozel lantai

Nozel lantai memungkinkan Anda membersihkan lantai dengan efisien. Anda dapat menggunakan nozel lantai pada karpet dengan strip sikat terlipat masuk atau pada lantai keras (misalnya untuk lantai ubin, lantai kayu, lantai laminasi dan lantai linolium) dengan strip sikat terlipat keluar.

- 1 Untuk memasang nozel lantai ke pipa, masukkan bagian yang sempit ke nozel lantai dan putar sedikit (Gbr. 6).
- 2 Tekan sakelar jungkit di bagian atas nozel lantai dengan kaki Anda agar strip sikat untuk membersihkan lantai keras keluar dari rumah nozel (Gbr. 7).
- 3 Tekan sakelar jungkit di sisi satunya agar strip sikat masuk ke rumah nozel lantai (Gbr. 8).

Alat celah

- Anda dapat menggunakan alat celah untuk membersihkan tempat-tempat yang sulit dijangkau dengan cepat dan mudah.
 - Anda dapat menemukan alat celah ini di wadah alat celah pada alat. (Gbr. 9)
 - Anda dapat memasang alat celah ke pipa atau langsung ke pegangan pada pipa.
- 1 Untuk memasang alat celah, masukkan pipa atau pegangannya sambil diputar sedikit.

Nozel kecil

- Anda dapat menggunakan nozel kecil untuk membersihkan area yang kecil, misalnya tempat duduk di kursi dan sofa (Gbr. 10).
- Anda dapat memasang nozel kecil ke pipa atau langsung ke pegangan pada pipa.

1 Untuk memasang nozel kecil, masukkan pipa atau pegangannya sambil diputar sedikit.

Menggunakan alat

Menyedot debu

- 1** Tarik keluar kabel listrik dari alat dan masukkan steker pada stopkontak dinding.
- 2** Tekan tombol on/off di bagian atas alat dengan kaki Anda untuk menghidupkan alat (Gbr. 11).

Menyesuaikan daya isap

Selama menyedot debu, Anda dapat menyesuaikan daya isap dengan:

- Pengatur pada pegangan di pipa, atau (Gbr. 12)
- Kontrol daya isap elektronik pada penyedot debu (Gbr. 13).

Catatan: Gunakan daya isap maksimum untuk menyedot karpet dan lantai keras yang sangat kotor. Gunakan daya isap minimum untuk menyedot debu pada gorden, taplak meja, dsb.

Meletakkan pipa

- Jika Anda ingin berhenti sejenak, sisipkan bubungan pada nozel ke dalam slot penahan untuk memarkir pipa pada posisi yang nyaman (Gbr. 14).

Penyimpanan

- 1** Matikan alat dan lepaskan steker listrik dari stopkontak dinding.
- 2** Tekan tombol penggulung kabel untuk menggulung kabel listrik (Gbr. 15).
- 3** Setelah digunakan, simpanlah alat celah ini di penahannya (Gbr. 9).
- 4** Letakkan alat ini dalam posisi tegak dan masukkan tonjolan pada nozel lantai ke slot penyimpanan pada alat (Gbr. 16).

Mengosongkan kantong debu pakai-ulang

Cabut selalu steker alat sebelum Anda mengosongkan kantong debu pakai-ulang.

- Kosongkan kantong debu bila indikator kantong debu penuh telah berubah warna secara permanen, misalnya, sekalipun nozel tidak diletakkan di atas lantai (Gbr. 17).

Mengosongkan kantong debu pakai-ulang

- 1** Letakkan jari Anda di bawah tab pelepas (1) dan bukalah wadah kantong debu (2) (Gbr. 18).
- 2** Tarik tab pengunci kantong debu (1) majukan dan lepaskan kantong debu (2) (Gbr. 19).
- 3** Untuk mengosongkan kantong debu, guncangkan isinya di atas tempat sampah.
- 4** Tarik tab pengunci ke arah depan (1) dan letakkan kantong debu kosong di antara tonjolan (2) (Gbr. 20).

Catatan: Pastikan tanda panah pada kantong debu menghadap ke atas.

- 5** Lepaskan tab pengunci untuk mengunci kantong debu pada posisinya.
- 6** Rapatkan penutupnya (hingga berbunyi 'klik') (Gbr. 21).

Catatan: Anda tidak dapat merapatkan penutupnya jika kantong debu belum dimasukkan.

Membersihkan filter

Filter keluaran udara

- 1 Untuk melepas kisi filter, tekan tab ke bawah (Gbr. 22).
- 2 Keluarkan filter keluaran udara. Guncanglah isinya di atas tempat sampah (Gbr. 23).
- 3 Pasang kembali filter keluaran udara (Gbr. 24).
- 4 Untuk memasang kembali kisi filter ke penyedot debu, sejajarkan kedua tonjolan pada kisinya dengan kedua slot pada penyedot debu dan tutuplah kisinya (hingga berbunyi 'klik') (Gbr. 25).

Filter pelindung motor

Jangan sekali-kali menggunakan alat tanpa filter pelindung motor. Ini dapat merusak motor dan memperpendek masa pakai alat.

- 1 Keluarkan filter pelindung motor dari alat.
- 2 Bersihkan filter dengan mengguncang isinya di atas tempat sampah.

Penggantian

Ganti kantong debu jika tidak dapat lagi dibersihkan dengan benar. Kantong debu pakai-ulang tersedia dengan nomor servis 9965 0001 6015.

Lingkungan

- Jangan buang alat bersama limbah rumah tangga biasa jika alat sudah tidak bisa dipakai lagi, tetapi serahkan ke tempat pengumpulan barang bekas yang resmi untuk didaur ulang. Dengan melakukan hal ini, Anda ikut membantu melestarikan lingkungan (Gbr. 26).

Garansi dan servis

Jika Anda membutuhkan servis atau informasi atau mengalami masalah, harap kunjungi situs web Philips di www.philips.com atau hubungi Pusat Layanan Konsumen Philips di negara Anda (Anda dapat menemukan nomor teleponnya dalam leaflet garansi internasional). Jika tidak ada Pusat Layanan Konsumen di negara Anda, kunjungi dealer Philips setempat.

Pemecahan Masalah

Masalah	Kemungkinan penyebab	Solusi
Daya isap tidak memadai	Pengatur daya isap pada pegangannya terbuka.	Tutuplah pengatur daya isap pada pegangannya.
	Kontrol daya isap elektronik disetel ke setelan rendah.	Setel kontrol daya isap elektronik ke setelan yang lebih tinggi.
	Kantong debu sudah penuh.	Kosongkan kantong debu pakai-ulang.
	Filter pelindung motor dan/ atau filter saluran udara sudah kotor.	Guncanglah filter ini di atas tempat sampah untuk membersihkannya.

Masalah	Kemungkinan penyebab	Solusi
	Nozel, pipa atau selang tersumbat.	Untuk menyingkirkan penghalang tersebut, lepaskan item yang tersumbat dan pasanglah (bila memungkinkan) dengan cara lain. Hidupkan penyedot debu untuk mengisap penghalang agar lepas dari item yang tersumbat.

소개

필립스 제품을 구입해 주셔서 감사합니다! 필립스가 드리는 지원 혜택을 받으실 수 있도록 www.philips.co.kr에서 제품을 등록하십시오.

각 부의 명칭 (그림 1)

- 1 운반 손잡이
- 2 먼지통을 열기 위한 열림 탭
- 3 재사용이 가능한 먼지 봉투
- 4 먼지 봉투 고정 탭
- 5 호스 연결 구멍
- 6 호스 연결부
- 7 모터 보호 필터
- 8 뒷바퀴
- 9 먼지 봉투 교체 표시등
- 10 전원 버튼
- 11 코드 되감기 버튼
- 12 전자식 흡입력 조절기
- 13 바닥 노즐
- 14 보관/임시보관 걸이
- 15 소형 노즐
- 16 연장관 2개
- 17 흡입력 조절기
- 18 손잡이
- 19 임시보관용 흡
- 20 배기 필터
- 21 필터 그릴
- 22 플러그 전원 코드
- 23 틈새 노즐 홀더
- 24 틈새 노즐
- 25 운반 손잡이
- 26 회전식 바퀴
- 27 명판
- 28 보관용 흡

주의 사항

본 제품을 사용하기 전에 이 사용 설명서를 주의 깊게 읽고 나중에 참조할 수 있도록 잘 보관하십시오.

위험

- 물, 다른 용액 또는 가연성 물질은 절대 흡입하지 마십시오. 타고 남은 재는 완전히 꺼져서 식기 전까지는 절대 흡입하지 마십시오.

경고

- 제품에 전원을 연결하기 전에, 제품에 표시된 전압과 사용 지역의 전압이 일치하는지 확인하십시오.
- 만약 플러그나 전원 코드 또는 제품이 손상되었을 경우에는 제품을 사용하지 마십시오.
- 전원 코드가 손상된 경우, 안전을 위해 필립스 서비스 센터 또는 필립스 서비스 지정점에 의뢰하여 교체하십시오.
- 신체적인 감각 및 정신적인 능력이 떨어지거나 경험과 지식이 풍부하지 않은 성인 및 어린이는 혼자 제품을 사용하지 말고 제품 사용과 관련하여 안전에 책임 질 수 있도록 지시사항을 충분히 숙지한 사람의 도움을 받으십시오.

- 어린이가 제품을 가지고 놀지 못하도록 지도해 주십시오.
- 호스, 연장관 또는 기타 액세서리가 진공 청소기에 연결되어 있고 진공 청소기의 전원이 켜져 있을 때 이를 눈, 귀에 갖다 대거나 입에 넣지 마십시오.

주의

- 진공 청소를 사용하여 재, 미세한 모래, 석회, 시멘트 먼지 및 유사한 물질을 청소하면 먼지 봉투 구멍이 막히게 됩니다. 이로 인해 먼지 봉투 교체 표시등에 먼지 봉투가 가득 찬 것으로 표시됩니다. 먼지 봉투가 가득 차지 않은 경우에도 먼지 봉투를 교체하십시오('재사용이 가능한 먼지 봉투 비우기' 란 참조).
- 모터 보호 필터 없이 제품을 사용하지 마십시오. 모터가 손상되고 제품의 수명이 단축될 수 있습니다.

EMF(전자기장)

- 이 필립스 제품은 EMF(전자기장)와 관련된 모든 기준을 준수합니다. 이 사용 설명서의 지침에 따라 적절하게 취급할 경우 이 제품은 안전하게 사용할 수 있으며 이는 현재까지의 과학적 증거에 근거하고 있습니다.

사용 전 준비

호스

- 1 호스를 연결하려면 (1)호스를 제품 안으로 밀어 넣고 (2)시계 방향으로 돌리십시오 ('딸깍' 소리가 남) (그림 2).
- 2 호스를 분리하려면 호스를 시계 반대 방향으로 돌리고 제품에서 호스를 잡아당겨 빼십시오 (그림 3).

연장관

- 1 연장관을 서로 연결하려면 좁은 부분을 넓은 부분에 끼우고 살짝 돌리십시오. (그림 4)
 - 2 연장관을 호스 손잡이에 연결하려면 좁은 부분을 넓은 부분에 끼운 다음 살짝 돌리십시오 (그림 5).
- 연장관 또는 연장관 부품을 분리하려면 살짝 돌리면서 잡아빼십시오.
 - 액세서리도 같은 방법으로 연결 및 분리 하십시오.

바닥 노즐

바닥 노즐을 이용해 바닥 청소를 효과적으로 할 수 있습니다. 바닥 노즐의 브러시 솔을 안으로 접어 카펫을 청소하거나, 브러시 솔을 밖으로 내어 타일 바닥, 마루 바닥, 얇은 층으로 구성된 리놀륨 바닥과 같은 일반 바닥재를 청소할 수 있습니다.

- 1 바닥 노즐을 연장관에 연결하려면, 좁은 부분을 바닥 노즐에 끼우고 살짝 돌리십시오 (그림 6).
- 2 일반 바닥재용 브러시의 솔 부분이 노즐 외장 바깥으로 나오도록 하려면 바닥 노즐 상단의 로커 스위치를 발로 누르십시오 (그림 7).
- 3 브러시 솔을 바닥 노즐 외장 안으로 집어넣으려면 로커 스위치를 반대쪽으로 누르십시오 (그림 8).

틈새 노즐

- 틈새 노즐을 이용하면 닿기 힘든 곳을 빠르고 쉽게 청소할 수 있습니다.
- 제품의 틈새 노즐함에서 틈새 노즐을 찾을 수 있습니다. (그림 9)
- 틈새 노즐을 연장관이나 호스 손잡이에 직접 연결할 수 있습니다.

- 1 틈새 노즐을 연결하려면, 연장관이나 손잡이를 살짝 돌리면서 삽입하십시오.

소형 노즐

- 소형 노즐은 의자나 소파와 같이 좁은 공간을 청소할 때 사용하십시오 (그림 10).
- 소형 노즐을 연장관이나 호스 손잡이에 직접 연결할 수 있습니다.

1 소형 노즐을 연결하려면, 연장관이나 호스 손잡이를 살짝 돌리면서 삽입하십시오.

제품 사용

진공 청소하기

- 1** 제품에서 전원 코드를 꺼내고 벽면 콘센트에 플러그를 꽂으십시오.
- 2** 제품 상단의 전원 버튼을 발로 눌러서 전원을 켜십시오 (그림 11).

흡입력 조절

청소 중에도 다음을 사용해 흡입력을 조절할 수 있습니다.

- 호스 손잡이의 슬라이드 (그림 12)
- 진공 청소기에 있는 흡입력 조절기 (그림 13)

참고: 매우 더러운 카페트 및 일반 바닥을 청소할 때는 흡입력을 최대로 하여 사용하십시오. 커튼, 식탁보 등을 청소할 때는 흡입력을 최저로 하여 사용하십시오.

연장관 임시보관

- 청소를 잠시 중단하려면 노즐 걸이를 임시 보관용 홈에 끼워서 연장관을 편리한 위치에 세워두십시오 (그림 14).

보관

- 1** 제품 전원을 끄고 벽면 콘센트에서 전원 플러그를 뽑으십시오.
- 2** 코드 되감기 버튼을 눌러 전원 코드를 되감으십시오 (그림 15).
- 3** 사용 후 틈새 노즐을 틈새 노즐 홀더에 보관하십시오 (그림 9).
- 4** 제품을 똑바로 세워 바닥 노즐 걸이를 제품의 보관용 홈에 끼우십시오 (그림 16).

재사용이 가능한 먼지 봉투 비우기

재사용이 가능한 먼지 봉투를 비우기 전에 항상 제품의 전원 코드를 뽑으십시오.

- 먼지 봉투 교체 표시등의 색깔이 바뀌면 즉시 먼지 봉투를 비우십시오(예를 들어, 노즐을 바닥에 대고 있지 않은 경우도 해당) (그림 17).

재사용이 가능한 먼지 봉투 비우기

- 1** (1)분리 탭의 아래에 손가락을 넣어 (2)먼지통을 여십시오 (그림 18).
- 2** (1)먼지 봉투 고정 탭을 앞으로 당기고 나서, (2)먼지 봉투를 제거해 주십시오 (그림 19).
- 3** 먼지 봉투를 비우려면, 내용물을 휴지통에 털어 버리십시오.
- 4** (1)고정 탭을 앞으로 당기고 나서, (2)빈 먼지 봉투를 걸이 사이에 넣어 주십시오 (그림 20).

참고: 먼지 봉투의 화살표가 위를 향하고 있는지 확인하십시오.

- 5** 먼지 봉투 고정 탭을 열어 먼지 봉투를 제자리에 고정하십시오.
- 6** '찰칵' 소리가 나도록 덮개를 닫으십시오 (그림 21).

참고: 먼지 봉투가 끼워져 있지 않으면 덮개를 닫을 수 없습니다.

필터 청소하기

배기 필터

- 1 필터 그릴을 분리하려면, 탭을 아래로 누르십시오 (그림 22).
- 2 배기 필터를 꺼내십시오. 먼지를 휴지통에 털어 버리십시오 (그림 23).
- 3 배기 필터를 다시 넣으십시오 (그림 24).
- 4 진공 청소기에 필터 그릴을 다시 부착하려면 진공 청소기에 있는 두 개의 투입구에 그릴의 두 걸이를 맞춘 다음 그릴을 닫으십시오(‘딸깍’ 소리가 남) (그림 25).

모터 보호 필터

모터 보호 필터 없이 제품을 사용하지 마십시오. 모터가 손상되고 제품의 수명이 단축될 수 있습니다.

- 1 제품에서 모터 보호 필터를 꺼내십시오.
- 2 휴지통에 먼지를 깨끗하게 털어내어 필터를 청소하십시오.

교체용

청소한 후에도 재사용이 불가능할 정도로 지저분한 경우, 먼지 봉투를 교체하십시오. 재사용이 가능한 먼지 봉투는 서비스 번호 9965 0001 6015로 구매하십시오.

환경

- 수명이 다 된 제품은 일반 가정용 쓰레기와 함께 버리지 마시고 지정된 재활용 수거 장소에 버리십시오. 이런 방법으로 환경 보호에 동참하실 수 있습니다 (그림 26).

품질 보증 및 서비스

보다 자세한 정보가 필요하시거나, 사용상의 문제가 있을 경우에는 필립스전자 홈페이지 (www.philips.co.kr)를 방문하시거나 필립스 고객 상담실로 문의하십시오. 전국 서비스 센터 안내는 제품 보증서를 참조하십시오. *(주)필립스전자: (02)709-1200 *고객 상담실: (080)600-6600(수신자부담)

문제 해결

문제점	가능한 원인	해결책
흡입력이 약합니다.	손잡이에 있는 흡입력 조절기가 열려 있습니다.	손잡이에 있는 흡입력 조절기를 닫으십시오.
	전자식 흡입력 조절기가 낮게 설정되어 있습니다.	전자식 흡입력 조절기를 더 높은 설정으로 바꾸십시오.
	먼지 봉투가 가득 찼습니다.	재사용이 가능한 먼지 봉투를 비우십시오.
	모터 보호 필터 및/또는 배기 필터가 더럽습니다.	휴지통에 필터를 털어 청소하십시오.
	노즐, 연장관 또는 호스가 막혀 있습니다.	이물질을 제거하려면 막힌 부분을 분리하여 반대 방향으로 가능한 멀리 연결하십시오. 진공 청소기의 전원을 켜서 막힌 부분의 이물질이 흡입되도록 하십시오.

제조번호 부여기준 : 본 제품의 제조번호는 4자리,5자리,6자리,9자리로 표기될 수 있습니다. **(1) 4자리일 경우** : 앞의 두 자리는 연도를, 뒤의 두 자리는 생산된 주를 의미합니다. 예) 0632 → 2006년 32번째 주에 생산 **(2) 5자리일 경우** : 앞의 두 자리는 연도를, 다음 두 자리는 생산된 주를, 마지막 자리는 생산된 요일을 의미합니다. 예) 06243 → 2006년 24번째 주의 수요일 생산 **(3) 6자리일 경우** : 앞의 두 자리는 연도를, 다음 두 자리는 월을, 마지막 두 자리는 일을 의미합니다. 예) 061125 → 2006년 11월 25일 생산 **(4) 9자리일 경우** : 앞의 한 자리는 제조국을, 다음 두 자리는 연도를, 다음 두 자리는 생산된 주를, 다음 한 자리는 공장의 생산라인을, 마지막 3자리는 그 주에 생산된 제품의 일련번호를 의미합니다. 예) 507402001 → 네덜란드에서 2007년 40번째 주에 2번 생산라인에서 첫 번째 생산 **(5) 기타제조번호**에 대한 문의사항은 (02)709-1200 으로 연락바랍니다.

Pengenalan

Tahniah atas pembelian anda, dan selamat datang ke Philips! Untuk mendapat manfaat sepenuhnya daripada sokongan yang ditawarkan oleh Philips, daftarkan produk anda di www.philips.com/welcome.

Perihal umum (Gamb. 1)

- 1 Pemegang pembawa
- 2 Lepaskan tab untuk membuka ruang beg habuk
- 3 Beg habuk boleh guna semula
- 4 Tab penempat beg habuk
- 5 Buka sambungan hos
- 6 Penyambung hos
- 7 Penuras perlindungan motor
- 8 Roda belakang
- 9 Penunjuk beg habuk penuh
- 10 Butang hidup/mati
- 11 Butang gulung semula kord
- 12 Kawalan kuasa sedut elektronik
- 13 Muncung lantai
- 14 Rabung penyimpanan/peletakan
- 15 Muncung kecil
- 16 2 tiub
- 17 Gelang kuasa sedutan
- 18 Gegenggam
- 19 Slot peletakan
- 20 Penuras ekzos
- 21 Gril penuras
- 22 Kord sesalur kuasa dengan plag
- 23 Pemegang alat ceruk
- 24 Alat ceruk
- 25 Gegenggam pembawa
- 26 Roda putar ayun
- 27 Plat jenis
- 28 Slot penyimpanan

Penting

Baca manual pengguna ini dengan teliti sebelum anda menggunakan perkakas dan simpan untuk rujukan masa depan.

Bahaya

- Jangan sekali-kali sedut air atau apa-apa cecair lain. Jangan sekali-kali sedut bahan mudah bakar dan jangan sedut abu sehingga ia telah sejuk.

Amaran:

- Periksa sama ada voltan yang ditunjukkan pada perkakas sepadan dengan voltan sesalur kuasa setempat sebelum anda menyambungkan perkakas.
- Jangan gunakan perkakas jika plag, kord sesalur kuasa atau perkakas itu sendiri rosak.
- Jika kord sesalur rosak, ia mesti digantikan oleh Philips, pusat servis yang dibenarkan oleh Philips atau pihak yang telah diluluskan bagi mengelakkan bahaya.
- Perkakas ini tidak dimaksudkan untuk digunakan oleh orang (termasuk kanak-kanak) yang kurang upaya dari segi fizikal, deria atau mental, atau kurang berpengalaman dan pengetahuan, kecuali

mereka diawasi atau diberi arahan berkenaan penggunaan perkakas ini oleh orang yang bertanggungjawab atas keselamatan mereka.

- Kanak-kanak hendaklah diselia untuk memastikan mereka tidak bermain dengan perkakas ini.
- Jangan halakan hos, tiub atau sebarang aksesori lain pada mata atau telinga dan jangan letakkannya di dalam mulut anda apabila ia telah disambungkan kepada pembersih vakum dan pembersih vakum tersebut dihidupkan.

Awas

- Apabila anda menggunakan pembersih vakum untuk memvakum abu, pasir halus, kapur, habuk simen dan bahan yang serupa, liang beg habuk menjadi tersumbat. Akibatnya, penunjuk beg habuk penuh akan menunjukkan bahawa beg telah penuh. Ganti beg habuk, walaupun ia masih belum penuh (lihat bab 'Mengosongkan beg habuk boleh guna semula').
- Jangan sekali-kali gunakan perkakas tanpa penuras perlindungan motor. Ini boleh merosakkan motor dan memendekkan hayat perkakas.

Medan Elektro Magnet (EMF)

- Perkakas Philips ini mematuhi semua piawai yang berhubung dengan medan elektromagnet (EMF). Jika dikendalikan dengan betul dan mematuhi arahan dalam manual pengguna ini, perkakas selamat untuk digunakan menurut bukti saintifik yang boleh didapati pada masa ini.

Bersedia untuk menggunakannya

Hos

- 1** Untuk menyambung hos, tekan ia ke dalam perkakas (1) dan putar mengikut jam (2) ('klik') (Gamb. 2).
- 2** Untuk menanggalkan hos, putar melawan jam dan tarik keluar daripada perkakas (Gamb. 3).

Tiub

- 1** Untuk menyambung bahagian-bahagian tiub ke arah satu sama lain, masukkan bahagian yang sempit ke dalam bahagian yang lebih lebar dan pusingkannya sedikit. (Gamb. 4)
 - 2** Untuk menyambungkan tiub kepada gegenggam tangan pada hos, masukkan bahagian yang sempit ke dalam bahagian yang lebih lebar dan pusingkannya sedikit (Gamb. 5).
- Untuk menanggalkan sambungan tiub atau bahagian tiub, tarik dan pusingkannya sedikit.
 - Sambung dan tanggalkan aksesori dengan cara yang sama.

Muncung lantai

Muncung lantai membolehkan anda membersihkan lantai dengan cekap. Anda boleh menggunakan muncung lantai pada permaidani dengan jalur berus dilipat ke dalam atau pada lantai keras (contohnya bagi lantai berjubin, parket, berlamina atau berlinoleum) dengan jalur berus dilipat ke luar.

- 1** Untuk menyambungkan muncung lantai kepada tiub, masukkan bahagian yang sempit ke dalam muncung lantai dan pusingkannya sedikit (Gamb. 6).
- 2** Tolak suis rocker pada bahagian atas muncung lantai menggunakan kaki anda agar jalur berus bagi membersihkan lantai keras keluar daripada perumah muncung (Gamb. 7).
- 3** Tolak suis rocker pada sebelah yang satu lagi agar jalur berus hilang ke dalam perumah muncung (Gamb. 8).

Alat ceruk

- Anda boleh menggunakan alat ceruk untuk membersihkan tempat yang sukar dicapai dengan cepat dan mudah.
- Anda boleh dapati alat ceruk di dalam ruang alat ceruk perkakas. (Gamb. 9)
- Anda boleh sambungkan alat ceruk kepada tiub atau terus kepada gegenggam tangan pada hos.

- 1 Untuk menyambungkan alat ceruk, masukkan tiub atau gegenggam tangan sambil memusingkannya sedikit.

Muncung kecil

- Anda boleh menggunakan muncung kecil untuk membersihkan kawasan kecil, contohnya tempat duduk kerusi dan sofa (Gamb. 10).
- Anda boleh sambungkan muncung kecil kepada tiub atau terus kepada gegenggam tangan pada hos.

- 1 Untuk menyambungkan muncung kecil, masukkan tiub atau gegenggam tangan sambil memusingkannya sedikit.

Menggunakan perkakas

Memvakum

- 1 Tarik kord sesalur kuasa keluar daripada perkakas dan masukkan plag ke dalam soket dinding.
- 2 Tekan butang hidup/mati pada bahagian atas perkakas menggunakan kaki anda untuk menghidupkan perkakas (Gamb. 11).

Melaraskan kuasa sedutan

Semasa memvakum, anda boleh melaraskan kuasa sedutan menggunakan:

- gelangsar pada gegenggam tangan hos, atau (Gamb. 12)
- kawalan kuasa sedut elektronik pada pembersih vakum (Gamb. 13).

Nota: Gunakan kuasa sedutan maksimum untuk memvakum permaidani yang sangat kotor dan lantai keras. Gunakan kuasa sedutan minimum untuk memvakum langsir, alas meja dll.

Menyimpan tiub

- Jika anda hendak berhenti seketika, masukkan rabung pada muncung ke dalam slot perletakan agar tiub dalam kedudukan yang memudahkan (Gamb. 14).

Penyimpanan

- 1 Matikan perkakas dan keluarkan plag sesalur kuasa daripada soket dinding.
- 2 Tekan butang gulung semula kord untuk menggulung kord (Gamb. 15).
- 3 Selepas digunakan, simpan alat ceruk di dalam pemegangnya (Gamb. 9).
- 4 Letakkan perkakas pada keadaan tegak dan masukkan rabung pada muncung lantai ke dalam slot penyimpanan pada perkakas (Gamb. 16).

Mengosongkan beg habuk boleh guna semula

Anda hendaklah mencabut plag perkakas setiap kali anda hendak mengosongkan beg habuk boleh guna semula.

- Kosongkan beg habuk sebaik sahaja penunjuk beg habuk penuh bertukar warna secara kekal, iaitu walaupun semasa muncung tidak diletakkan di atas lantai (Gamb. 17).

Mengosongkan beg habuk boleh guna semula

- 1 Letakkan jari anda di bawah tab pelepas (1) dan buka ruang beg habuk (2) (Gamb. 18).
- 2 Tarik tab penempat beg habuk (1) ke hadapan dan alihkan beg habuk (2) (Gamb. 19).
- 3 Untuk mengosongkan beg habuk, kibas kandungannya di atas tong sampah.

24 BAHASA MELAYU

- 4 Tarik tab penempat ke hadapan (1) dan tempatkan beg habuk yang kosong di antara rabung (2) (Gamb. 20).

Nota: Pastikan anak panah pada beg habuk menunjuk arah ke atas.

- 5 Lepaskan tab penempat beg habuk untuk menempatkan beg habuk di tempatnya.

- 6 Tutup penutupnya ('klik') (Gamb. 21).

Nota: Anda tidak boleh menutup penutupnya jika tiada beg habuk dimasukkan.

Membersihkan penuras

Penuras ekzos

- 1 Untuk menanggalkan gril penuras, tolak tab ke bawah (Gamb. 22).
- 2 Keluarkan penuras ekzos. Kibas kotoran di atas tong sampah (Gamb. 23).
- 3 Masukkan semula penuras ekzos (Gamb. 24).
- 4 Untuk memasang semula gril penuras kepada pembersih vakum, sejajarkan kedua-dua rabung gril dengan dua slot pada pembersih vakum dan tutup gril ('klik') (Gamb. 25).

Penuras perlindungan motor

Jangan sekali-kali gunakan perkakas tanpa penuras perlindungan motor. Ini boleh merosakkan motor dan memendekkan hayat perkakas.

- 1 Keluarkan penuras perlindungan motor daripada perkakas.
- 2 Bersihkan penuras dengan mengibas kotoran di atas tong sampah.

Penggantian

Ganti beg habuk jika ia tidak lagi dapat dibersihkan dengan betul. Beg habuk boleh guna semula tersedia di bawah nombor servis 9965 0001 6015.

Alam sekitar

- Jangan buang perkakas bersama sampah rumah pada akhir hayatnya, tetapi bawanya ke pusat pungutan rasmi untuk dikitar semula. Dengan berbuat sedemikian anda membantu memelihara alam sekitar (Gamb. 26).

Jaminan dan servis

Jika anda memerlukan perkhidmatan atau maklumat atau jika anda menghadapi masalah, sila lawati laman web Philips di www.philips.com atau hubungi Pusat Layanan Pelanggan Philips di negara anda (anda boleh mendapatkan nombor telefonnya di dalam risalah jaminan sedunia). Jika tiada Pusat Layanan Pelanggan di negara anda, hubungi wakil pengedar Philips tempatan anda.

Menyelesaikan masalah

Masalah	Kemungkinan punca	Penyelesaian
Kuasa sedutan tidak mencukupi	Gelangsar kuasa sedutan pada gegenggam tangan terbuka.	Tutup gelangsar kuasa sedutan pada gegenggam tangan.
	Kawalan kuasa sedutan elektronik ditetapkan pada tetapan rendah.	Tetapkan kawalan kuasa sedutan elektronik kepada tetapan yang lebih tinggi.

Masalah	Kemungkinan punca	Penyelesaian
	Beg habuk telah penuh.	Kosongkan beg habuk boleh guna semula.
	Penuras perlindungan motor dan/atau penuras ekzos adalah kotor:	Kibas penuras ini di atas tong sampah untuk membersihkannya.
	Muncung, tiub atau hos tersumbat.	Untuk mengeluarkan halangan, cabut item yang tersumbat dan sambungkannya (sejauh yang boleh) secara terbalik. Hidupkan pembersih vakum untuk menyedut halangan keluar daripada item yang tersumbat.

บทนำ

ขอแสดงความยินดีที่คุณสั่งซื้อและยินดีต้อนรับสู่ผลิตภัณฑ์ของ Philips! เพื่อให้คุณได้รับประโยชน์อย่างเต็มที่จากบริการที่ Philips มอบให้ โปรดลงทะเบียนผลิตภัณฑ์ของคุณที่ www.philips.com/welcome

ส่วนประกอบ (รูปที่ 1)

- 1 ด้ามจับสำหรับถือ
- 2 ปลั๊กปุ่มเพื่อเปิดช่องดูดเก็บฝุ่น
- 3 ดុងเก็บฝุ่นแบบนำกลับมาใช้ใหม่ได้
- 4 ที่ยึดดុងเก็บฝุ่น
- 5 ช่องต่อท่อดูดฝุ่น
- 6 หัวต่อท่อดูดฝุ่น
- 7 แผ่นกรองป้องกันมอเตอร์
- 8 ล้อหลัง
- 9 สัญญาณไฟแสดงเมื่อดុងเก็บฝุ่นเต็ม
- 10 ปุ่มเปิด/ปิด
- 11 ปุ่มรีเซ็ตเก็บสายไฟ
- 12 ปุ่มควบคุมพลังการดูด
- 13 หัวดูดปากแคบ
- 14 สันสำหรับพับเก็บ
- 15 หัวดูดขนาดเล็ก
- 16 ท่อดูดฝุ่น 2 ท่อ
- 17 ตัวเลื่อนปรับพลังการดูด
- 18 ด้ามจับ
- 19 ช่องใส่ท่อ
- 20 แผ่นกรองอากาศเสีย
- 21 ตะแกรงแผ่นกรอง
- 22 สายไฟพร้อมปลั๊ก
- 23 ที่ยึดหัวดูดชอกซอน
- 24 หัวดูดชอกซอน
- 25 มือจับ
- 26 ล้อแบบลูกกลิ้ง
- 27 ประเภทแผ่นความร้อน
- 28 ช่องสำหรับจัดเก็บ

ข้อควรจำ

ควรอ่านคู่มืออย่างละเอียดก่อนใช้งานและเก็บไว้เพื่อใช้อ้างอิงในครั้งต่อไป

อันตราย

- ห้ามดูดน้ำ ของเหลวชนิดอื่นๆ หรือวัตถุไวไฟ หากต้องการดูดขี้เถ้า ควรรอให้ขี้เถ้าเย็นตัวลงก่อนเสมอ

คำเตือน

- ก่อนใช้งานโปรดตรวจสอบแรงดันไฟที่ระบบผลิตภัณ์ว่าตรงกับแรงดันไฟที่ใช้ภายในบ้านหรือไม่
- ห้ามใช้ผลิตภัณฑ์นี้ หากปลั๊กไฟ สายไฟ หรือตัวเครื่องเกิดการชำรุด
- หากสายไฟชำรุด ควรนำไปเปลี่ยนที่บริษัทฟิลิปส์ หรือศูนย์บริการที่ได้รับอนุญาตจากฟิลิปส์ หรือบุคคลที่ผ่านการอบรมจากฟิลิปส์ดำเนินการเปลี่ยนให้ เพื่อหลีกเลี่ยงอันตรายที่อาจเกิดขึ้นได้
- ไม่ควรให้บุคคล (รวมทั้งเด็กเล็ก) ที่มีสภาพร่างกายไม่แข็งแรงหรือสภาพจิตใจไม่ปกติ หรือขาดประสบการณ์และความรู้ความเข้าใจ นำผลิตภัณฑ์นี้ไปใช้งาน เว้นแต่จะอยู่ในการควบคุมดูแลหรือได้รับคำแนะนำในการใช้งานโดยผู้ที่รับผิดชอบในด้านความปลอดภัย
- เด็กเล็กควรได้รับการดูแลเพื่อป้องกันไม่ให้เกิดนำผลิตภัณฑ์นี้ไปเล่น
- หลังจากประกอบท่อয়ดูดฝุ่น, ท่อดูดฝุ่น หรืออุปกรณ์เสริมต่างๆ เข้ากันเครื่องดูดฝุ่นและเปิดเครื่องแล้ว ห้ามนำอุปกรณ์ที่กล่าวมานั้นจ่อไว้ที่ตาหรือหู หรืออมไว้ในปาก

ข้อควรระวัง

- เมื่อคุณใช้เครื่องดูดฝุ่นเพื่อดูดขี้เถ้า, หอยละเอียด, ปูนขาว, ผงซีเมนต์ และสิ่งสกปรกอื่นๆ ที่คล้ายกัน รูของถุงเก็บฝุ่นจะเกิดการอุดตัน ดังนั้นไฟแสดงสถานะถุงเก็บฝุ่นเต็มจะสว่างขึ้นเพื่อแสดงให้ทราบว่าถุงเก็บฝุ่นเต็ม ให้เปลี่ยนถุงเก็บฝุ่นแม้ว่าจะยังไม่เต็มก็ตาม (ดูที่บท การเทฝุ่นออกจากถุงเก็บฝุ่นแบบนำกลับมาใช้ใหม่ได้)
- ห้ามใช้งานเครื่องดูดฝุ่นที่ไม่มีแผ่นกรองป้องกันมอเตอร์ เพราะจะทำให้มอเตอร์ชำรุดเสียหายและอายุการใช้งานของเครื่องสั้นลง

Electromagnetic fields (EMF)

- ผลกระทบของฟิสิกส์ ได้มาตรฐานด้านคลื่นแม่เหล็กไฟฟ้า (EMF) หากมีการใช้งานอย่างเหมาะสมและสอดคล้องกับคำแนะนำในคู่มือนี้ คุณสามารถใช้ได้โดยไม่เสี่ยงต่อสุขภาพของคุณ

การเตรียมตัวก่อนใช้งาน**ท่อยางดูดฝุ่น**

- 1 ในการต่อท่อยางดูดฝุ่น ให้ประกอบท่อยางเข้ากับเครื่อง (1) และหมุนตามเข็มนาฬิกา (2) (เสียงดัง 'คลิก') (รูปที่ 2)
- 2 หมุนท่อยางออกจากเครื่องโดยหมุนในทิศทางทวนเข็มนาฬิกา (รูปที่ 3)

ท่อดูดฝุ่น

- 1 ในการต่อท่อดูดฝุ่นแต่ละชิ้นเข้าด้วยกัน ให้สอดด้านที่แคบเข้ากับส่วนที่กว้างกว่า แล้วหมุนเล็กน้อยเพื่อให้เข้าที่ (รูปที่ 4)
 - 2 ในการต่อท่อดูดฝุ่นเข้ากับด้ามจับของท่อยาง ให้สอดด้านที่แคบเข้าไปในส่วนที่กว้างกว่า แล้วหมุนเล็กน้อย (รูปที่ 5)
- ดึงท่อแล้วหมุนเล็กน้อย เพื่อถอดท่อหรือส่วนประกอบของท่อออก
 - ต่อหรือถอดอุปกรณ์เสริมด้วยวิธีเดียวกัน

หัวดูดปากแคบ

หัวดูดปากแคบเหมาะสำหรับการทำความสะอาดพื้น คุณสามารถใช้หัวดูดปากแคบดูดฝุ่นบนพรมโดยปรับแรงกับเข่าด้านในหรือด้านแปรงออกมาด้านนอกเพื่อใช้บนพื้นแข็ง (เช่น พื้นกระเบื้อง, ปาร์เก้, ลามิเนต และเสื่อน้ำมัน)

- 1 ในการต่อหัวดูดปากแคบเข้ากับท่อดูด ให้สอดด้านที่แคบเข้ากับหัวดูดฝุ่น แล้วหมุนเล็กน้อย (รูปที่ 6)
- 2 ใช้เท้าดันสวิตช์ที่อยู่ด้านบนสุดของหัวดูดปากแคบ เพื่อให้แถบขมแปรงสำหรับทำความสะอาดพื้นแข็งยื่นออกมาจากหัวดูด (รูปที่ 7)
- 3 ใช้เท้าดันสวิตช์อีกด้านหนึ่ง เพื่อให้แปรงพับเก็บเข้าไปในหัวดูดปากแคบ (รูปที่ 8)

หัวดูดชอกซอน

- คุณสามารถใช้หัวดูดชอกซอนในการทำความสะอาดพื้นบริเวณที่เข้าถึงยากเพื่อความสะอาดและรวดเร็ว
- หัวดูดชอกซอนถูกเก็บในช่องเก็บหัวดูดชอกซอนของเครื่อง (รูปที่ 9)
- คุณสามารถเชื่อมต่อหัวดูดชอกซอนเข้ากับท่อดูดหรือต่อกับด้ามจับของท่อยางโดยตรง

- 1 ในการต่อหัวดูดชอกซอน ให้สอดท่อดูดหรือด้ามจับพร้อมกับหมุนเล็กน้อย

หัวดูดขนาดเล็ก

- คุณสามารถใช้หัวดูดขนาดเล็กสำหรับทำความสะอาดพื้นที่บริเวณแคบๆ เช่น เบาะนั่งของเก้าอี้และโซฟา (รูปที่ 10)
- คุณสามารถเชื่อมต่อหัวดูดขนาดเล็กเข้ากับท่อดูดหรือต่อกับด้ามจับของท่อยางโดยตรง

- 1 ในการต่อหัวดูดขนาดเล็ก ให้สอดท่อดูดหรือด้ามจับพร้อมกับหมุนเล็กน้อย

การใช้งาน**การดูดฝุ่น**

- 1 ดึงสายไฟออกจากเครื่องแล้วเสียบปลั๊กเข้ากับเต้าเสียบไฟ
- 2 ใช้เท้ากดปุ่มเปิด/ปิดที่อยู่ด้านบนตัวเครื่องเพื่อเปิดใช้งาน (รูปที่ 11)

การปรับความแรงในการดูดฝุ่น

ขณะใช้งาน คุณสามารถปรับความแรงของการดูดได้โดย:

- ปรับตัวเลื่อนบนด้ามจับของท่อยาง หรือ (รูปที่ 12)
- ปุ่มควบคุมหลังการดูดบนเครื่องดูดฝุ่น (รูปที่ 13)

28 ภาษาไทย

หมายเหตุ: ใช้หลังดูดสูงสุดหากต้องการดูดฝุ่นบนพรมและพื้นแข็งที่สกปรกมาก ใช้หลังดูดต่ำสุดหากต้องการดูดฝุ่นบนผ้าปูโต๊ะ ผ้าปูโต๊ะ ฯลฯ

การพักท่อดูดฝุ่น

- หากคุณต้องการหยุดชั่วคราว คุณสามารถพักท่อไว้ในด้านหนึ่งที่จะควบคุมโดยพักหัวดูดไว้ในช่องใส่ (รูปที่ 14)

การจัดเก็บ

- 1 ปิดเครื่อง แล้วถอดปลั๊กไฟออกจากตัวรับ
- 2 กดปุ่มม้วนสายไฟเพื่อม้วนสายไฟกลับ (รูปที่ 15)
- 3 หลังจากใช้งานให้เก็บหัวดูดของขออนกลับเข้าที่ในช่องเก็บ (รูปที่ 9)
- 4 ให้อ่างเครื่องในแนวตั้งและเสียบสันของหัวดูดปากแคบไปในช่องเก็บบนเครื่อง (รูปที่ 16)

การเทฝุ่นออกจากถุงเก็บฝุ่นแบบนำกลับมาใช้ใหม่ได้

ถอดปลั๊กเครื่องเสมอก่อนที่จะเทฝุ่นออกจากถุงเก็บฝุ่นแบบนำกลับมาใช้ใหม่ได้

- เทฝุ่นออกจากถุงเก็บฝุ่นพื้นที่ที่สัญญาณไฟแสดงถุงเก็บฝุ่นเต็มเปลี่ยนสีอย่างถาวร ถึงแม้ว่าจะไม่ได้วางหัวดูดไว้บนพื้นก็ตาม (รูปที่ 17)

การเทฝุ่นออกจากถุงเก็บฝุ่นแบบนำกลับมาใช้ใหม่ได้

- 1 วางนิ้วไว้ใต้ปุ่มปลดลอค (1) และเปิดช่องถุงเก็บฝุ่น (2) (รูปที่ 18)
- 2 ดึงที่ยึดถุงเก็บฝุ่น (1) ไปข้างหน้าและถอดถุงเก็บฝุ่นออก (2) (รูปที่ 19)
- 3 ในการเทฝุ่นออกจากถุงเก็บฝุ่น ให้เคาะฝุ่นออกเหนือถังขยะ
- 4 ดึงที่ยึดถุงเก็บฝุ่นไปข้างหน้า (1) และวางถุงเก็บฝุ่นเปล่าไว้ระหว่างสันที่นูนขึ้น (2) (รูปที่ 20)

หมายเหตุ: ตรวจสอบให้แน่ใจว่าลูกศรบนถุงเก็บฝุ่นชี้ขึ้น

- 5 ปลดอที่ยึดถุงเก็บฝุ่นเพื่อใส่ถุงเก็บฝุ่นใหม่เข้าที่
- 6 ปิดฝาครอบให้สนิท (เสียงดัง 'คลิก') (รูปที่ 21)

หมายเหตุ: หากไม่ได้ใส่ถุงเก็บฝุ่น คุณจะไม่สามารถปิดฝาครอบได้

การทำความสะอาดแผ่นกรอง

แผ่นกรองอากาศเสีย

- 1 ในการปลดตะแกรงแผ่นกรอง ให้กดปุ่มลง (รูปที่ 22)
- 2 ถอดแผ่นกรองอากาศเสียออก เคาะสิ่งสกปรกออกเหนือถังขยะ (รูปที่ 23)
- 3 ประกอบแผ่นกรองอากาศเสียกลับเข้าที่ (รูปที่ 24)
- 4 ในการประกอบตะแกรงแผ่นกรองกลับเข้าบนเครื่องดูดฝุ่น ให้ปรับสันทั้งสองด้านของตะแกรงให้พอดีกับช่องบนเครื่องดูดฝุ่นและปิดตะแกรง (เสียงดัง 'คลิก') (รูปที่ 25)

แผ่นกรองป้องกันมอเตอร์

ห้ามใช้งานเครื่องดูดฝุ่นที่ไม่มีแผ่นกรองป้องกันมอเตอร์ เพราะจะทำให้มอเตอร์ชำรุดเสียหายและอายุการใช้งานของเครื่องสั้นลง

- 1 ดึงแผ่นกรองป้องกันมอเตอร์ออกจากตัวเครื่อง
- 2 ทำความสะอาดแผ่นกรองโดยเคาะฝุ่นออกเหนือถังขยะ

การเปลี่ยนอะไหล่

เปลี่ยนถุงเก็บฝุ่นหากไม่สามารถทำความสะอาดได้ดี ถุงเก็บฝุ่นแบบนำกลับมาใช้ใหม่ได้มีหมายเลขบริการดังนี้ 9965 0001 6015

สภาพแวดล้อม

- ห้ามทิ้งเครื่องรวมกับขยะในครัวเรือนทั่วไป เมื่อเครื่องหมดอายุการใช้งานแล้ว ควรทิ้งลงในถังขยะสำหรับนำกลับไปใช้ใหม่ได้ (รีไซเคิล) เพื่อช่วยรักษาสภาพสิ่งแวดล้อมที่ดี (รูปที่ 26)

การรับประกันและบริการ

หากคุณต้องการขอรับบริการ ต้องการทราบข้อมูล หรือมีปัญหา โปรดเข้าเว็บไซต์ของ Philips ได้ที่ www.philips.com หรือติดต่อศูนย์บริการดูแลลูกค้าของบริษัท Philips ในประเทศของคุณ (หมายเลขโทรศัพท์ของศูนย์บริการฯ อยู่ในเอกสารแผ่นพับเกี่ยวกับการรับประกันทั่วโลก) หากในประเทศของคุณไม่มีศูนย์บริการ โปรดติดต่อตัวแทนจำหน่ายผลิตภัณฑ์ของบริษัท Philips ในประเทศ

การแก้ปัญหา

ปัญหา	สาเหตุ	การแก้ปัญหา
พลังในการดูดฝุ่นไม่เพียงพอ	ตัวเลื่อนปรับพลังการดูดบนด้ามจับอาจเปิดอยู่	ปิดตัวเลื่อนปรับพลังการดูดบนด้ามจับ
	อาจตั้งปุ่มควบคุมพลังการดูดต่ำ	ตั้งปุ่มควบคุมพลังการดูดให้สูงขึ้น
	ถุงเก็บฝุ่นเต็ม	เทฝุ่นออกจากถุงเก็บฝุ่นแบบนำกลับมาใช้ใหม่ได้
	แผ่นกรองป้องกันมอเตอร์ และ/หรือแผ่นกรองอากาศเสียสกปรก	ในการทำความสะอาดให้เคาะแผ่นกรองเหล่านั้นเหนือถังขยะ
	อาจมีสิ่งอุดตันหัวดูด ท่อดูดฝุ่น หรือท่อยาง	ในการกำจัดสิ่งอุดตัน ถอดชิ้นส่วนที่อุดตันและประกอบที่ด้านตรงข้าม (ให้อยู่ในระยะไกลที่สุดเท่าที่เป็นไปได้) เปิดเครื่องดูดฝุ่น เพื่อใช้แรงดูดสลایสิ่งอุดตันออก

Giới thiệu

Chúc mừng bạn đã mua được sản phẩm Philips mới và chào mừng bạn đến với Philips! Để có được lợi ích đầy đủ từ sự hỗ trợ do Philips cung cấp, hãy đăng ký sản phẩm tại www.philips.com/welcome.

Mô tả tổng quát (Hình 1)

- 1 Tay xách
- 2 Vấu tháo để mở ngăn chứa túi chứa bụi
- 3 Túi chứa bụi tái sử dụng
- 4 Vấu ép túi chứa bụi
- 5 Lỗ nối ống
- 6 Đầu nối ống
- 7 Bộ lọc bảo vệ mô-tơ
- 8 Bánh sau
- 9 Chỉ báo túi chứa bụi đầy
- 10 Nút bật/tắt
- 11 Nút cuộn dây
- 12 Nút điện tử điều chỉnh sức hút
- 13 Ống hút sàn
- 14 Sông dùng/bảo quản
- 15 Đầu hút nhỏ
- 16 2 ống
- 17 Nút trượt điều chỉnh sức hút
- 18 Tay cầm
- 19 Rãnh dùng
- 20 Bộ lọc khí ra
- 21 Lưới lọc
- 22 Dây điện nguồn có phích cắm
- 23 Bộ phận giữ công cụ có kẽ hở
- 24 Công cụ có kẽ hở
- 25 Kẹp vận chuyển
- 26 Bánh xe xoay
- 27 Tấm phân loại
- 28 Rãnh bảo quản

Lưu ý

Hãy đọc kỹ hướng dẫn sử dụng này trước khi sử dụng thiết bị và cất giữ để tiện tham khảo sau này.

Nguy hiểm

- Không hút nước hoặc bất kỳ chất lỏng nào khác. Không hút các chất dễ cháy và không hút tro cho đến khi tro nguội.

Cảnh báo

- Kiểm tra xem điện áp ghi trên máy có tương ứng với điện áp nguồn nơi sử dụng trước khi bạn nối máy vào nguồn điện.
- Không sử dụng thiết bị nếu phích cắm, dây điện nguồn hay chính thiết bị bị hư hỏng.
- Nếu dây điện bị hư hỏng, bạn nên thay dây điện tại trung tâm bảo hành của Philips, trung tâm bảo hành do Philips ủy quyền hoặc những nơi có khả năng và trình độ tương đương để tránh gây nguy hiểm.
- Thiết bị này không dành cho người dùng (bao gồm cả trẻ em) có sức khỏe kém, khả năng giác quan hoặc có dấu hiệu tâm thần, hoặc thiếu kinh nghiệm và kiến thức, trừ khi họ được giám sát hoặc hướng dẫn sử dụng thiết bị bởi người có trách nhiệm đảm bảo an toàn cho họ.
- Trẻ em phải được giám sát để đảm bảo rằng chúng không chơi đùa với thiết bị này.

- Không trở ống, vòi hay bất kỳ phụ kiện nào khác vào mắt hoặc tai hoặc đặt vào mồm bạn khi được cắm vào máy hút bụi và máy hút bụi đang bật.

Chú ý

- Khi sử dụng máy hút bụi để hút tro, cát tinh, vôi, bụi xi măng và những chất tương tự, các lỗ rỗng của túi chứa bụi sẽ bị tắc. Do vậy, chỉ báo túi chứa bụi đầy sẽ cho biết túi chứa bụi đầy. Thay túi chứa bụi, kể cả khi túi chứa bụi vẫn chưa đầy (xem chương 'Làm sạch túi chứa bụi tái sử dụng').
- Không sử dụng máy hút bụi mà không có bộ lọc bảo vệ mô-tơ. Như vậy sẽ làm hỏng mô-tơ và giảm tuổi thọ của máy.

Từ trường điện (EMF)

- Thiết bị Philips này tuân thủ tất cả các tiêu chuẩn liên quan đến các từ trường điện (EMF). Nếu được sử dụng đúng và tuân thủ các hướng dẫn trong sách hướng dẫn này, theo các bằng chứng khoa học hiện nay, việc sử dụng thiết bị này là an toàn.

Cách chuẩn bị sử dụng máy

Ống

- 1 Để lắp ống, ấn chặt ống vào thiết bị (1) và xoay ống theo chiều kim đồng hồ (2) (nghe tiếng 'click') (Hình 2).
- 2 Để tháo ống, xoay ống ngược chiều kim đồng hồ và kéo ống ra khỏi thiết bị (Hình 3).

Ống

- 1 Để lắp các đoạn ống với nhau, lắp phần hẹp vào phần rộng hơn và xoay ống đi một chút. (Hình 4)
 - 2 Để lắp ống vào tay cầm của ống, lắp phần hẹp vào phần rộng hơn và xoay ống đi một chút (Hình 5).
- Để tháo ống hoặc các đoạn ống, kéo và xoay ống đi một chút.
 - Lắp và tháo các phụ kiện theo cùng cách.

Ống hút sàn

Ống hút sàn cho phép bạn làm sạch sàn nhà hiệu quả. Bạn có thể sử dụng ống hút sàn trên thảm với dải bàn chải trượt vào trong hoặc trên sàn cứng (ví dụ sàn gạch men, sàn lát gỗ, sàn lát nhiều lớp mỏng và sàn vải sơn) với dải bàn chải nhô ra ngoài.

- 1 Để lắp ống hút sàn vào ống, lắp phần hẹp vào ống hút sàn và xoay ống đi một chút (Hình 6).
- 2 Dùng chân ấn vào nút trượt trên ống hút sàn để dải bàn chải vệ sinh sàn cứng nhô ra ngoài vỏ đầu vòi (Hình 7)
- 3 Ấn nút trượt về phía ngược lại để dải bàn chải trượt vào trong vỏ ống hút sàn (Hình 8)

Công cụ có khe hở

- Bạn có thể sử dụng công cụ có khe hở để làm sạch những vị trí khó tiếp cận nhanh chóng và thuận tiện.
- Bạn sẽ thấy công cụ có khe hở nằm trong ngăn chứa công cụ có khe hở của thiết bị. (Hình 9)
- Bạn có thể lắp công cụ có khe hở vào ống hoặc lắp trực tiếp vào tay cầm của ống.

- 1 Để lắp công cụ có khe hở, lắp ống hoặc tay cầm trong khi xoay công cụ đi một chút.

Đầu hút nhỏ

- Bạn có thể sử dụng đầu hút nhỏ để vệ sinh những khu vực nhỏ, ví dụ: chỗ ngồi trên ghế hoặc ghế sofa (Hình 10).
- Bạn có thể lắp đầu hút nhỏ vào ống hoặc lắp trực tiếp vào tay cầm của ống.

- 1 Để lắp đầu hút nhỏ, lắp ống hoặc tay cầm đồng thời xoay đầu hút đi một chút.

Cách sử dụng máy

Hút bụi

- 1 Kéo dây điện ra khỏi thiết bị và cắm phích cắm vào ổ điện.
- 2 Dùng chân nhấn nút bật/tắt phía trên thiết bị để bật thiết bị (Hình 11).

Điều chỉnh sức hút

Trong khi hút bụi, bạn có thể điều chỉnh sức hút với:

- nút trượt trên tay cầm của ống, hoặc (Hình 12)
- nút điện tử điều chỉnh sức hút trên máy hút bụi (Hình 13).

Lưu ý: Sử dụng sức hút mạnh nhất để hút thảm và sàn rất bẩn. Sử dụng sức hút tối thiểu để hút rèm, khăn trải bàn, v.v.

Giữ ống

- Nếu bạn muốn tạm dừng trong giây lát, lắp s ống trên đầu vòi vào rãnh dùng để giữ ống ở vị trí tiện lợi (Hình 14).

Bảo quản

- 1 Tắt thiết bị và rút phích cắm ra khỏi ổ điện.
- 2 Nhấn nút cuộn dây để cuộn dây dẫn (Hình 15).
- 3 Sau khi sử dụng, bảo quản công cụ có kê hờ trong bộ phận giữ công cụ (Hình 9).
- 4 Đặt thiết bị ở tư thế đứng thẳng và lắp s ống trên ống hút sàn vào rãnh bảo quản trên thiết bị (Hình 16).

Làm sạch túi chứa bụi tái sử dụng

Luôn rút phích điện của thiết bị ra khỏi nguồn điện trước khi làm sạch túi chứa bụi tái sử dụng.

- Làm sạch túi chứa bụi ngay khi chỉ báo túi chứa bụi đầy đổi màu liên tục, tức là kể cả khi đầu vòi không đặt xuống sàn (Hình 17).

Làm sạch túi chứa bụi tái sử dụng

- 1 Đặt ngón tay phía dưới vấu tháo (1) và mở ngăn chứa túi chứa bụi (2) (Hình 18).
- 2 Kéo vấu ép túi chứa bụi (1) về phía trước và tháo túi chứa bụi (2) (Hình 19).
- 3 Để làm sạch túi chứa bụi, lắc cho bụi trong túi rơi vào thùng rác
- 4 Kéo vấu giữ túi chứa bụi về phía trước (1) và đặt túi chứa bụi rỗng giữa hai s ống (2) (Hình 20).

Lưu ý: Bảo đảm rằng mũi tên trên túi chứa bụi trở lên trên.

- 5 Nhả vấu giữ để cố định túi chứa bụi vào vị trí.
- 6 Đóng nắp (nghe tiếng 'click') (Hình 21).

Lưu ý: Bạn không thể đóng nắp nếu không lắp túi chứa bụi.

Vệ sinh bộ lọc

Bộ lọc khí ra

- 1 Để tháo lưới lọc, ấn vào xuống (Hình 22).
- 2 Lấy bộ lọc thoát khí ra. Lắc để cho bụi rơi vào thùng rác (Hình 23).
- 3 Đặt bộ lọc thoát khí trở lại (Hình 24).
- 4 Để lắp lại lưới lọc vào máy hút bụi, căn thẳng hai sông lưới vào hai rãnh trên máy hút bụi và đóng lưới (nghe tiếng 'click') (Hình 25).

Bộ lọc bảo vệ mô-tơ

Không sử dụng máy hút bụi mà không có bộ lọc bảo vệ mô-tơ. Như vậy sẽ làm hỏng mô-tơ và giảm tuổi thọ của máy.

- 1 Lấy bộ lọc bảo vệ mô-tơ ra khỏi thiết bị.
- 2 Vệ sinh bộ lọc bằng cách lắc cho bụi rơi vào thùng rác.

Thay thế phụ kiện

Thay túi chứa bụi nếu không thể làm sạch hẳn túi chứa bụi nữa. Có thể đặt mua túi chứa bụi theo số dịch vụ 9965 0001 6015.

Môi trường

- Không vứt thiết bị cùng chung với chất thải gia đình thông thường khi ngừng sử dụng nó. Hãy đem nó đến điểm thu gom chính thức để tái chế. Làm như thế, bạn sẽ giúp bảo vệ môi trường (Hình 26).

Bảo hành và dịch vụ

Nếu bạn cần biết dịch vụ, thông tin hay gặp trực tiếp, vui lòng vào website của Philips tại www.philips.com hoặc liên hệ với Trung Tâm Chăm Sóc Khách Hàng của Philips ở nước bạn (bạn sẽ tìm thấy số điện thoại của Trung tâm trong tờ bảo hành khắp thế giới). Nếu không có Trung Tâm Chăm Sóc Khách Hàng tại quốc gia của bạn, hãy liên hệ với đại lý Philips tại địa phương bạn.

Cách khắc phục sự cố

Vấn đề	Nguyên nhân có thể	Giải pháp
Sức hút không đủ mạnh.	Nút trượt điều chỉnh sức hút trên tay cầm đang mở.	Đóng nút trượt điều chỉnh sức hút trên tay cầm.
	Nút điện tử điều chỉnh sức hút đang ở chế độ cài đặt mức thấp.	Đặt nút điện tử điều chỉnh sức hút ở chế độ cài đặt cao hơn.
	Túi chứa bụi đầy.	Làm sạch túi chứa bụi tái sử dụng.
	Bộ lọc bảo vệ mô-tơ và/hoặc bộ lọc khí thoát bị bẩn.	Lắc các bộ lọc này phía trên thùng rác để làm sạch chúng.
	Đầu hút, ống hoặc vòi bị tắc.	Đề thông tắc, hãy tháo bộ phận bị tắc ra và cắm lại bộ phận này (càng dài càng tốt) theo chiều ngược lại. Bật máy hút bụi để hút vật gây tắc ra khỏi bộ phận bị tắc.

簡介

恭喜您購買本產品並歡迎加入飛利浦！請於 www.philips.com/welcome 註冊您的產品，以善用飛利浦提供的支援。

一般說明 (圖 1)

- 1 攜帶握把
- 2 釋放拉片以打開集塵室
- 3 可重複使用的集塵袋
- 4 集塵袋固定拉片
- 5 軟管接口開口
- 6 軟管接口
- 7 馬達防護濾網
- 8 後輪
- 9 集塵袋已滿指示燈
- 10 開/關 (On/Off) 按鈕
- 11 收線鈕
- 12 電子吸力控制鈕
- 13 地板吸嘴
- 14 收藏/安置突出物
- 15 小吸頭
- 16 2 條吸塵管
- 17 吸力調節撥鈕
- 18 握把
- 19 安置槽
- 20 排氣濾網
- 21 濾網柵口
- 22 電源線附插頭
- 23 縫隙吸頭固定座
- 24 縫隙吸頭
- 25 提把
- 26 轉輪
- 27 機型標籤
- 28 收納槽

重要事項

在使用本產品前，請先仔細閱讀本使用手冊，並保留說明以供日後參考。

危險

- 請勿用來吸水或任何其它液體。請勿吸取易燃性物質，且請勿吸取未完全冷卻的灰燼。

警示

- 在您連接電源之前，請檢查本地的電源電壓是否與產品所標示的電壓相符。
- 當插頭、電線或產品本身受損時，請勿使用產品。
- 如果電線損壞，則必須交由飛利浦、飛利浦授權之服務中心，或是具備相同資格的技師更換，以免發生危險。
- 基於安全考慮，在缺乏監督及適當指示之下，本產品不適用於孩童及任何身體、知覺、或心理功能障礙者，或缺乏使用經驗及知識者。
- 請勿讓孩童使用本產品或當成玩具。
- 若已連接至吸塵器且吸塵器電源為開啟時，請勿將軟管、吸塵管或其他配件指向眼睛或耳朵，也請勿將其放入口中。

警告

- 當您使用吸塵器來清除灰燼、細沙、石灰、水泥灰塵與類似物質時，集塵袋孔會逐漸阻塞，使得集塵袋已滿指示燈顯示集塵袋已滿。即使集塵袋並未全滿，也請更換集塵袋（請參閱「清空可重複使用的集塵袋」單元）。
- 請勿在未安裝馬達防護濾網的時候使用本產品，否則可能會損壞馬達並縮短產品壽命。

電磁波 (EMF)

- 本飛利浦產品符合電磁波 (Electromagnetic fields, EMF) 所有相關標準。只要使用方式正確並依照本使用手冊之說明進行操作，根據現有的科學研究資料，使用本產品並無安全顧慮。

使用前準備

軟管

- 1 連接軟管時，請將它插入吸塵器中 (1) 並依順時針方向轉動 (2) (會聽見「喀噠」一聲)。(圖 2)
- 2 若要拆下軟管，請先依逆時針方向轉動，然後再將它從吸塵器上拔出。(圖 3)

吸塵管

- 1 將吸塵管較窄的一端插入較寬的一端彼此相接，連接時將其稍微轉動。(圖 4)
 - 2 將吸塵管較窄的一端插入較寬的一端，以連接吸塵管到軟管的握把上，連接時將其稍微轉動。(圖 5)
- 若要卸除吸塵管或吸塵管零件，請稍微轉動並將其拉開。
 - 可使用相同方法連接或卸除配件。

地板吸頭

地板吸頭能有效清潔地板。將毛刷條收起時，可以清潔地毯；將毛刷條翻出時，可以清潔硬質地板 (如磁磚、硬地板、夾板、油氈等材質的地板)。

- 1 要為吸塵管連接地板吸頭時，將地板吸頭插入吸塵管較窄的一端，連接時稍微轉動。(圖 6)
- 2 清潔硬質地板時，請以腳推壓地板吸頭頂端的搖動開關，將毛刷條從吸頭殼體內推出 (圖 7)
- 3 將吸頭上的搖動開關朝另一側壓下，毛刷條即收進地板吸頭外殼內 (圖 8)

縫隙吸頭

- 您可以使用縫隙吸頭快速且方便地清潔死角。
- 您會在產品的縫隙吸頭收納室中找到縫隙吸頭。(圖 9)
- 您可以將縫隙吸頭連接至吸塵管上，也可以直接連接到軟管的握把上。

- 1 要連接縫隙吸頭時，請將其插入吸塵管或握把，連接時將其稍微轉動。

小吸頭

- 您可以使用小吸頭來進行小面積的清潔，例如椅墊及沙發等。(圖 10)
- 您可以將小吸頭連接至吸塵管上，也可以直接連接到軟管的握把上。

- 1 要連接小吸頭時，請將其插入吸塵管或握把，連接時將其稍微轉動。

使用此產品

使用吸塵器清潔

- 1 請將電源線自產品中拉出，並將插頭插到牆上的插座。

2 用腳按下產品頂端的開/關 (on/off) 按鈕，以開啟產品電源。(圖 11)

調整吸力

使用吸塵器時，您可以用以下裝置調整吸力：

- 軟管握把上的撥鈕，或 (圖 12)
- 吸塵器上的電子吸力控制鈕。(圖 13)

注意：使用最大吸力清潔非常骯髒的地毯與硬質地板。使用最小吸力清潔窗簾、桌布等。

固定吸塵管

- 若您想要暫停片刻，請將吸頭上的突出物插入安置槽，以將吸塵管固定為便於使用的位置。(圖 14)

收納

- 1** 請關閉產品電源，並將插頭從牆上插座拔下。
- 2** 按下收線鈕，將電源線收回。(圖 15)
- 3** 使用後，將縫隙吸頭收納至其固定座中。(圖 9)
- 4** 將產品直立放置，並將地板吸頭上的突出物插入產品上的收納槽。(圖 16)

清空可重複使用的集塵袋

清空可重複使用的集塵袋前，請務必拔下產品電源線。

- 如果集塵袋已滿指示燈的顏色長時間改變 (換言之，即使吸頭沒有貼緊地板的情況下)，請立即清空集塵袋。(圖 17)

清空可重複使用的集塵袋

- 1** 將您的手指置於釋放拉片底下 (1)，然後打開集塵室 (2)。(圖 18)
- 2** 將集塵袋固定拉片 (1) 向前拉，然後取出集塵袋 (2)。(圖 19)
- 3** 要清空集塵袋，請將集塵袋中的灰塵輕搖倒入垃圾桶。
- 4** 將固定拉片向前拉 (1)，並將清空的集塵袋置於突出物之間 (2)。(圖 20)

注意：確認集塵袋上的箭頭朝上。

- 5** 釋放固定拉片，將集塵袋固定在適當位置。
- 6** 關閉蓋子 (會聽見「喀嗒」一聲)。(圖 21)

注意：如果沒有裝入集塵袋，您將無法關閉蓋子。

清潔濾網

排氣濾網

- 1** 要拆下濾網柵口，請將拉片向下推。(圖 22)
- 2** 取出排氣濾網。將灰塵輕搖倒入垃圾桶。(圖 23)
- 3** 裝回排氣濾網。(圖 24)
- 4** 要在吸塵器上重新裝上濾網柵口，請將柵口上的兩個突出物對準吸塵器上的兩個插槽，然後關上柵口 (會聽見「喀嗒」一聲)。(圖 25)

馬達防護濾網

請勿在未安裝馬達防護濾網的時候使用本產品，否則可能會損壞馬達並縮短產品壽命。

- 1 將馬達防護濾網從吸塵器內取出。
- 2 要清潔濾網，請將灰塵輕搖倒入垃圾桶。

更換

如果集塵袋已經無法確實清潔乾淨，請更換集塵袋。可重複使用的集塵袋服務編號為 9965 0001 6015。

環境保護

- 本產品使用壽命結束時請勿與一般家庭廢棄物一併丟棄。請將該產品放置於政府指定的回收站，此舉能為環保盡一份心力。(圖 26)

保證書與服務

若您需要相關服務或資訊，或是有任何問題，請瀏覽飛利浦網站，網址為 www.philips.com，或聯絡當地的飛利浦客戶服務中心(電話號碼可參閱全球保證書)。若您當地沒有客戶服務中心，請洽詢當地的飛利浦經銷商。

故障排除

問題	可能原因	解決方法
吸力不足	握把上的吸力調節撥鈕為開啟狀態。	關閉握把上的吸力調節撥鈕。
	電子吸力控制鈕設為低吸力設定。	請將電子吸力控制鈕設為高吸力設定。
	集塵袋已滿。	清空可重覆使用的集塵袋。
	馬達防護濾網及/或排氣濾網太髒。	要清潔濾網，請在垃圾桶上輕搖濾網。
	吸頭、吸塵管或軟管阻塞。	若要去除阻塞物，請拆下阻塞的部分，並盡可能地以相反的方向連接吸塵器。開啟吸塵器，從阻塞的部分將阻塞物吸出。

产品简介

感谢您的惠顾，欢迎光临飞利浦！为了您能充分享受飞利浦提供的支持，请注册您的产品，网址为 www.philips.com/welcome。

一般说明 (图 1)

- 1 手柄
- 2 集尘袋仓的打开钮
- 3 循环使用集尘袋
- 4 集尘袋固定钮
- 5 软管连接孔
- 6 软管接口
- 7 马达保护滤网
- 8 后轮
- 9 尘满指示灯
- 10 开/关按钮
- 11 电源线自动回卷按钮
- 12 吸力调控钮
- 13 两用吸嘴
- 14 存放/放置夹片
- 15 小号吸嘴
- 16 2 节硬管
- 17 吸力控制滑块
- 18 手柄
- 19 摆放固定槽
- 20 排风滤网
- 21 滤网栅格
- 22 带插头的电源线
- 23 缝隙吸嘴支架
- 24 缝隙吸嘴
- 25 握把
- 26 滚轮
- 27 型号牌
- 28 插槽

注意事项

使用本产品之前，请仔细阅读本使用说明书，并妥善保管以备日后参考。

危险

- 切勿吸入水或其它液体。切勿吸入易燃物质，也不要吸入未冷却的灰烬。

警告

- 在将产品连接电源之前，请先检查产品所标电压与当地的供电电压是否相符。
- 如果插头、电源线或产品本身受损，请勿使用本产品。
- 如果电源线损坏，为了避免危险，必须由制造商、其维修部或类似部门的专业人员来更换。
- 本产品不打算由肢体不健全、感觉或精神上有障碍或缺乏相关经验和知识的人（包括儿童）使用，除非有负责他们安全的人对他们使用本产品进行监督或指导。
- 应照看好儿童，确保他们不玩耍该产品。
- 当连接到真空吸尘器并且真空吸尘器已开始工作时，请勿将软管、硬管或任何其它附件指向眼睛或耳朵，也不要放在口中。

注意

- 在使用真空吸尘器吸收灰尘、细沙、石灰、水泥灰和类似的物质时，集尘袋的袋孔可能发生阻塞。因此，集尘袋已满指示灯将显示集尘袋已满。这时，请更换集尘袋，即使集尘袋并未装满（见“清空可循环使用集尘袋”一章）。
- 切勿在未安装马达保护滤网的情况下使用本产品。这将使马达受损，并缩短产品的使用寿命。

电磁场 (EMF)

- 这款飞利浦产品符合关于电磁场 (EMF) 的相关标准。据目前的科学证明，如果正确使用并按照本用户手册中的说明进行操作，本产品是安全的。

使用准备

软管

- 1 要连接软管，请将软管推入吸尘器 (1)，以顺时针方向旋转即可 (2) (“咔哒”一声)。(图 2)
- 2 要将软管从吸尘器上拆下，请将管端逆时针方向转动，并拉出软管。(图 3)

硬管

- 1 要将硬管的两端相互连接，请将较窄部分插入较宽部分，同时稍加旋转。(图 4)
 - 2 要将硬管与软管的手柄连接起来，应将较窄部分插入较宽部分并稍微转动。(图 5)
- 要断开硬管或硬管两端，请向外拉并且稍微转一下。
 - 以同样的方式连接和拆下附件。

两用吸嘴

您可以通过底板吸嘴高效地清洁地面。刷条折起时可对地毯使用吸嘴，刷条伸出时可对硬质地面（例如瓷砖地板、木地板、层压地板和油毡地板）使用吸嘴。

- 1 要将地板吸嘴连接到硬管，请将较窄部分插入地板吸嘴并稍微转动。(图 6)
- 2 用脚推两用吸嘴顶部的转换开关，使用于清洁硬质地面的刷条从吸嘴中伸出(图 7)
- 3 按下另一端的转换开关，使刷条缩回地板吸嘴中(图 8)

缝隙吸嘴

- 您可以使用缝隙吸嘴快速方便地清洁难以触及的区域。
- 缝隙吸嘴可在产品的缝隙吸嘴储藏格中找到。(图 9)
- 您可以将缝隙吸嘴连接到硬管，或直接连接到软管的手柄。

- 1 要连接缝隙吸嘴，请插入硬管或手柄并稍加旋转。

小号吸嘴

- 您可使用小号吸嘴清洁较小的区域，例如椅子和沙发的座位。(图 10)
- 您可以将小号吸嘴连接到硬管，或直接连接到软管的手柄。

- 1 要连接小号吸嘴，请插入硬管或手柄并稍加旋转。

使用本产品

吸尘

- 1 将电源线从吸尘器中拉出，并将电源插头插入插座。
- 2 用脚按下产品顶部的开/关按钮，打开产品电源。(图 11)

调节吸力大小

吸尘过程中，可用以下部件来调整吸力：

- 软管手柄上的滑块，或 (图 12)
- 吸尘器上的吸力调控钮。(图 13)

注意：对于特别脏的地毯和硬地板，可用最大吸力吸尘。清洁窗帘、桌布等物品时，可用最小吸力。

放置硬管

- 如要暂停使用吸尘器，可通过将吸嘴上的夹片插入摆放固定槽以将硬管放妥。(图 14)

存储

- 1 关闭产品的电源，从插座中拔下电源插头。
- 2 按下电源线回卷按钮将电线回卷到吸尘器中。(图 15)
- 3 使用后，将缝隙吸嘴放回支架中。(图 9)
- 4 将吸尘器直立，将地板吸嘴上的棱插入吸尘器上的存放槽中。(图 16)

倒空可循环使用集尘袋

倒空可循环使用集尘袋之前，切记拔下吸尘器的电源插头。

- 在集尘袋已满指示灯的颜色改变时（在吸嘴没有紧贴地板的情况下），请立即倒空集尘袋。(图 17)

清空可循环使用集尘袋

- 1 将手指放在打开钮下 (1)，打开集尘桶 (2)。(图 18)
- 2 向前拉集尘袋固定钮 (1)，取出集尘袋 (2)。(图 19)
- 3 倒空集尘袋时，请将脏物抖入垃圾箱。
- 4 向前拉集尘袋固定钮 (1)，并将倒空的集尘袋放在肋筋之间 (2)。(图 20)

注意：确保集尘袋上的箭头朝上。

- 5 松开固定钮，将集尘袋固定到位。
- 6 将集尘桶盖关闭（“咔哒”一声）。(图 21)

注意：如果没有装入集尘袋，将无法关闭集尘盖。

清洁过滤网

排风滤网

- 1 要清洁排风滤网，请向下按释放钮。(图 22)
- 2 取出排风滤网。在垃圾箱上方甩净脏物。(图 23)
- 3 放回排风滤网。(图 24)
- 4 要将滤网栅格装回吸尘器，请将栅格的两条肋筋对准吸尘器上的两个槽口，闭合栅格（“咔哒”一声）。(图 25)

马达保护滤网

切勿在未安装马达保护滤网的情况下使用本产品。这将使马达受损，并缩短产品的使用寿命。

42 简体中文

- 1 从产品中取出马达保护滤网。
- 2 在垃圾箱上方将滤网上的脏物抖掉。

更换

如果无法再正常清洁集尘袋，请加以更换。可循环使用集尘袋的订购号码为 9965 0001 6015。

环境

- 弃置产品时，请不要将其与一般生活垃圾堆放在一起；应将其交给官方指定的回收中心。这样做有利于环保。(图 26)

保修和服务

如果您需要服务或信息，或者有任何疑问，请访问飞利浦网站：www.philips.com。您也可与您所在地的飞利浦顾客服务中心联系（可从全球保修卡中找到其电话号码）。如果您的所在地没有飞利浦顾客服务中心，则可以与当地的飞利浦经销商联系。

故障种类和处理方法

问题	可能的原因	解决方法
吸力不够	握把上的吸力滑块已打开。	关闭握把上的吸力滑块。
	吸力调控钮被设置在较低的档位。	将吸力调控钮设置在更高的档位。
	集尘袋已满。	倒空可循环使用集尘袋。
	马达保护滤网和/或排风滤网过滤网已经很脏。	在垃圾箱上方晃动这些滤网，以抖掉脏物。
	吸嘴、硬管或软管阻塞。	要清除阻塞物，请将被阻塞的部分拆下，并将它以相反方向连接（尽可能离的远一些）。打开吸尘器电源，将阻塞物从被阻塞部件中吸出。

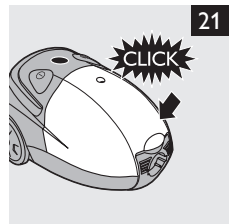
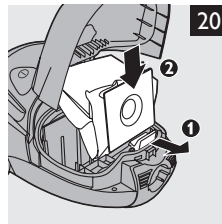
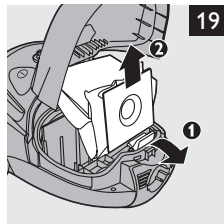
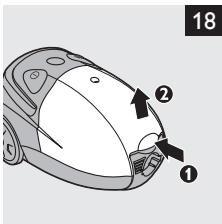
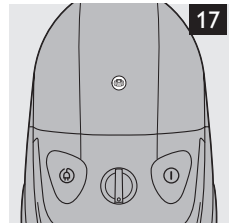
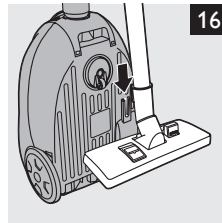
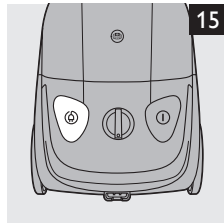
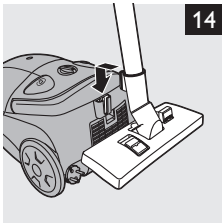
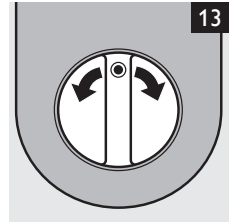
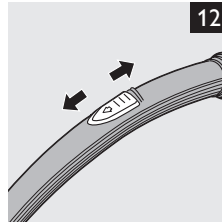
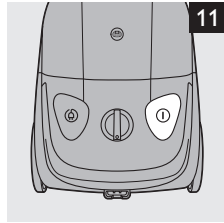
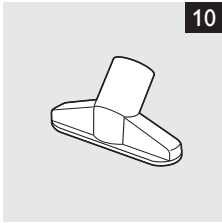
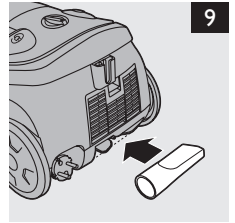
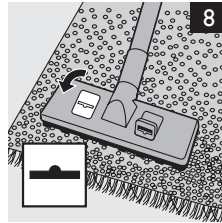
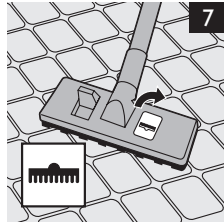
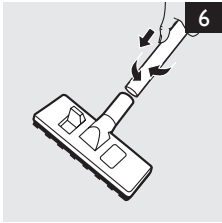
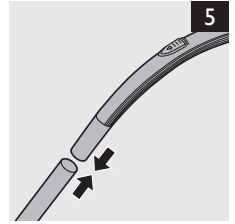
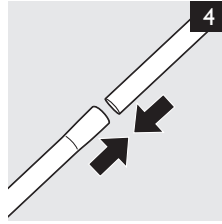
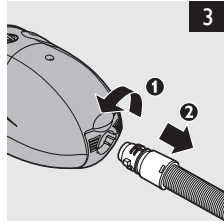
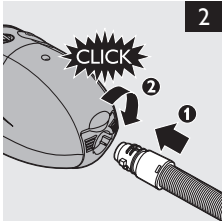

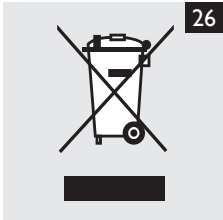
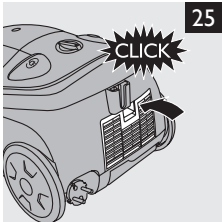
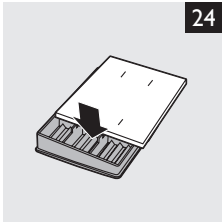
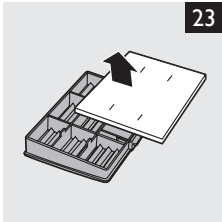
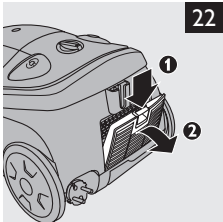



www.philips.com

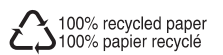

4222.003.3531.1