

Register your product and get support at
www.philips.com/welcome

GC8200 Series

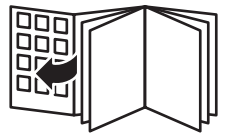

PHILIPS



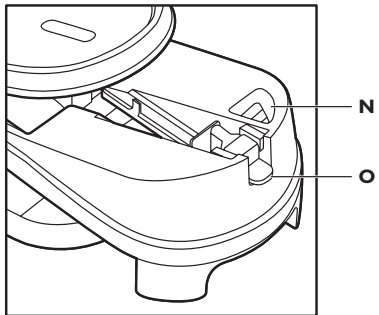
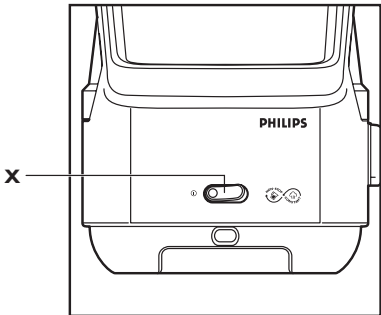
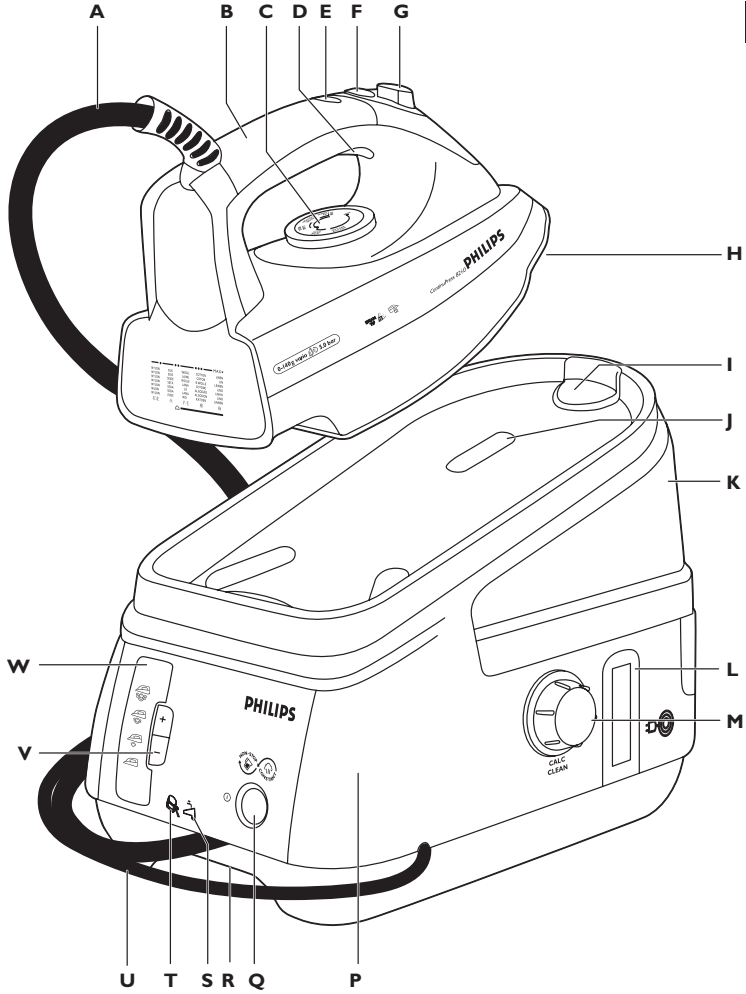

ENGLISH 6

INDONESIA 18

한국어 30

BAHASA MELAYU 42

ภาษาไทย 55

简体中文 65





Introduction

Congratulations on your purchase and welcome to Philips! To fully benefit from the support that Philips offers, register your product at www.philips.com/welcome.

The powerful pressurised ironing system produces non-stop steam to make ironing easier. Thanks to the large water tank, you can iron without interruption. When the water tank is empty, you can detach it and refill it immediately.

We hope you enjoy using this ironing system.

General description (Fig. 1)

- A** Supply hose
- B** Handle (GC8261/GC8260 only; with soft grip)
- C** Temperature dial
- D** Steam trigger
- E** Temperature light
- F** Steam lock
- G** Shot-of-steam button (GC8325/GC8320/GC8261/GC8260/GC8225/GC8220 only)
- H** Soleplate
- I** Safe storage lock (GC8261/GC8260 only)
- J** Iron stand
- K** Detachable water tank
- L** Cord & hose storage hook
- M** Calc-Clean rinsing cap
- N** Filling opening
- O** Water tank release lever
- P** Steam generator
- Q** On/off button with power-on light (GC8325/GC8320/GC8261/GC8260/GC8225/GC8220 only)
- R** Transport handgrip
- S** Water tank refill light (GC8325/GC8320/GC8261/GC8260/GC8225/GC8220 only)
- T** Calc-Clean light (GC8325/GC8320/GC8261/GC8260 only)
- U** Mains cord
- V** Steam buttons (+/-) (GC8325/GC8320/GC8261/GC8260/GC8225/GC8220 only)
- W** Steam generator control panel with steam light (GC8325/GC8320/GC8261/GC8260/GC8225/GC8220 only)
 -  = maximum steam
 -  = moderate steam
 -  = minimum steam
 -  = no steam
- X** On/off switch with power-on light (GC8210 only)

Important

Read this user manual carefully before you use the appliance and save it for future reference.

Danger

- Never immerse the iron or the steam generator in water.

Warning

- Check if the voltage indicated on the type plate corresponds to the local mains voltage before you connect the appliance.
- Do not use the appliance if the plug, the mains cord, the supply hose or the appliance itself shows visible damage, or if the appliance has been dropped or leaks.
- If the mains cord or the supply hose is damaged, you must have it replaced by Philips, a service centre authorised by Philips or similarly qualified persons in order to avoid a hazard.
- Never leave the appliance unattended when it is connected to the mains.
- This appliance is not intended for use by persons (including children) with reduced physical, sensory or mental capabilities, or lack of experience and knowledge, unless they have been given supervision or instruction concerning use of the appliance by a person responsible for their safety.
- Children should be supervised to ensure that they do not play with the appliance.
- Do not let the mains cord and supply hose come into contact with the hot soleplate of the iron.
- If steam escapes from under the Calc-Clean rinsing cap when the appliance heats up, switch off the appliance and tighten the Calc-Clean rinsing cap. If steam continues to escape when the appliance heats up, switch off the appliance and contact a service centre authorised by Philips.
- Never remove the Calc-Clean rinsing cap when the steam generator is hot.
- Do not use any other cap on the steam generator than the Calc-Clean rinsing cap that has been supplied with the appliance, as this cap also functions as a safety valve.

Caution

- Only connect the appliance to an earthed wall socket.
- Check the mains cord and the supply hose regularly for possible damage.
- Always place and use the iron and the steam generator on a stable, level and horizontal surface.
- The soleplate of the iron can become extremely hot and may cause burns if touched.
- When you have finished ironing, when you clean the appliance, when you fill or empty the water tank and also when you leave the appliance even for a short while: put the iron on the iron stand, switch off the appliance and remove the mains plug from the wall socket.
- Rinse the steam generator regularly according to the instructions in chapter 'Cleaning and maintenance'.
- This appliance is intended for household use only.

Electromagnetic fields (EMF)

This Philips appliance complies with all standards regarding electromagnetic fields (EMF). If handled properly and according to the instructions in this user manual, the appliance is safe to use based on scientific evidence available today.

Before first use

Note: The iron may give off some smoke when you use it for the first time. This is normal and stops after a short while.

Note: Some particles may come out of the soleplate when you use the iron for the first time. This is normal; the particles are harmless and stop coming out of the iron after a short while.

Note: When you switch on the appliance, the steam generator may produce a pumping sound. This is normal; the sound tells you that water is pumped into the steam generator.

- 1 Remove any sticker or protective foil from the soleplate and clean the soleplate with a soft cloth.

Preparing for use

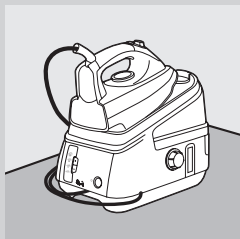

- 1 Place the steam generator on a stable and level surface, e.g. on the hard part of the ironing board or on a table.

Filling the detachable water tank

You can fill the water tank at any time during use.

Do not put hot water, perfume, vinegar, starch, descaling agents, ironing aids or other chemicals in the water tank.

Do not overfill the water tank, otherwise water may spill out of the filling opening when you reinsert the water tank.

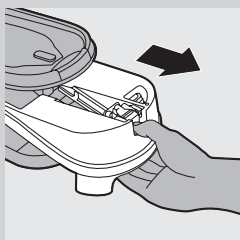

- 1 Remove the detachable water tank from the steam generator.
- 2 Fill the water tank with tap water up to the MAX indication.

Note: If the tap water in your area is very hard, we advise you to mix it with an equal amount of distilled water.

- 3 Slide the water tank firmly back into the steam generator ('click').

Note: If the water tank is not properly placed, the iron does not produce any steam.

Water tank refill light (GC8325/GC8320/GC8261/GC8260/GC8225/GC8220 only)

When the water tank is empty, the water tank refill light starts flashing and steam ironing is no longer possible.

- 1 Remove the water tank and fill it.
- 2 Put the water tank back into the steam generator.
 - ▶ The iron is ready for steam ironing again.

Setting the temperature

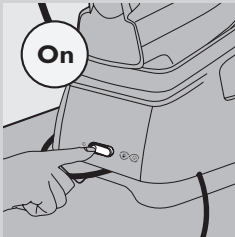
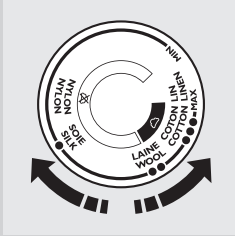

1 Check the laundry care label of the article to be ironed to determine the required ironing temperature.

- ● for synthetic fabrics (e.g. acrylic, viscose, polyamide) and silk
- ●● for wool
- ●●● for cotton
- MAX for linen

2 To set the required ironing temperature, turn the temperature dial to the appropriate position.

3 Put the mains plug in an earthed wall socket.

4 Switch on the appliance.

- GC8325/GC8320/GC8261/GC8260/GC8225/GC8220 only: Press the on/off button once.

▶ The power-on light of the on/off button goes on.

▶ The temperature light on the iron goes on. When the iron has reached the set temperature, the temperature light goes out.

Note: During ironing, the temperature light goes on from time to time. This indicates that the iron is heating up to the set temperature.

▶ The steam light starts flashing. After approx. 2 minutes, the steam light stays on continuously to indicate that the steam generator is ready for steam ironing.

- GC8210 only: Set the on/off switch to 'on'.

▶ The power-on light in the on/off switch goes on.

▶ The temperature light on the iron goes on. When the iron has reached the set temperature, the temperature light goes out.

Note: During ironing, the temperature light goes on from time to time. This indicates that the iron is heating up to the set temperature.

▶ After approx. 2 minutes, the steam generator is ready for steam ironing.

Tips

- If you do not know what kind or kinds of fabric an article is made of, determine the right ironing temperature by ironing a part that is not visible when you wear or use the article.
- If the fabric consists of various kinds of fibres, always select the temperature required by the most delicate fibre, i.e. the lowest temperature. For example: if a fabric consists of 60% polyester and 40% cotton, it must be ironed at the temperature indicated for polyester (●) and without steam.
- Start ironing the articles that require the lowest ironing temperature, i.e. those made of synthetic materials.
- If you set a lower temperature during ironing, wait until the iron has cooled down to the set temperature before you continue ironing. To make the iron cool down faster, simply press the steam trigger or iron a piece of cloth.

Using the appliance

Steam ironing





The supply hose may become hot during a long ironing session.

Note: The system may occasionally produce a pumping sound during steam ironing. This is normal and tells you that water is pumped into the steam generator.

- 1** Make sure there is enough water in the water tank.
- 2** Make sure the appliance is plugged in and switched on (see chapter 'Preparing for use').
- 3** Set the required ironing temperature (see chapter 'Preparing for use').

Steam ironing is only possible at ironing temperatures higher than ●●.

- 4** GC8325/GC8320/GC8261/GC8260/GC8225/GC8220 only: Set the required steam setting with the + and - buttons on the steam generator control panel.

-  for maximum steam (temperature setting MAX).
-  for moderate steam (temperature settings ●●● to MAX).
-  for minimum steam (temperature settings ●● to MAX).
-  for no steam (temperature settings ● to MAX).

- ▶ The steam light flashes to indicate that the steam generator is heating up.
- ▶ After approx. 2 minutes, the steam light stays on continuously to indicate that the steam generator is ready for steam ironing.

Note: During ironing, you can adjust the steam setting with the + and - steam buttons. It takes a few moments before the amount of steam is adjusted.

- 5** Press the steam trigger to start steam ironing.

When you put down the iron during ironing, put it on its heel or on the iron stand.

- ▶ The opening and closing of the steam valve in the steam generator causes a clicking sound. This is normal.

Steam lock function

The steam lock allows you to steam iron non-stop without having to press the steam activator continuously.

- When you slide the steam lock forwards, the iron produces steam continuously. To stop steaming, slide the steam lock backwards.
- When the steam lock is deactivated, the iron only produces steam when you press the steam trigger.

Note: Release the steam lock when you put the iron on its heel or on the iron stand. This prevents that hot steam escapes from the iron or that the iron stand gets wet.

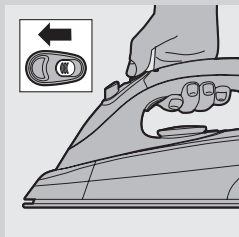
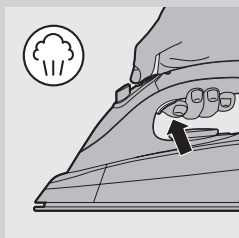
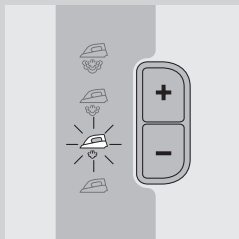

Vertical steaming

Never direct the steam at people.

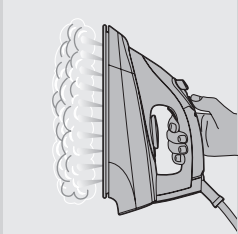

- 1 Hold the iron in vertical position and press the steam trigger to steam iron hanging curtains and clothes (jackets, suits, coats).

Shot of steam (GC8325/GC8320/GC8261/GC8260/GC8225/GC8220 only)

A powerful shot of steam helps to remove stubborn creases.



- 1 Set the temperature dial to a position between ●●● and MAX.
- 2 Press the shot-of-steam button.

Note: Use the shot-of-steam function intermittently. If water droplets come out of the soleplate, let the iron heat up for at least one minute before you use the shot-of-steam function again.

Ironing without steam

There are one or two ways to iron without steam:

- All types: Simply start ironing without pressing the steam trigger.
- GC8325/GC8320/GC8261/GC8260/GC8225/GC8220 only: Select steam setting  (no steam) and start ironing.

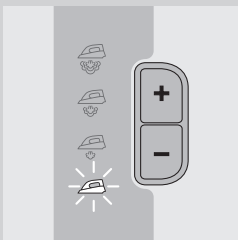

Tips

- When you steam iron woollen fabrics, shiny patches may occur. To prevent this, use a dry pressing cloth or turn the article inside out and iron the reverse side.
- Silk, woollen and synthetic materials: iron the reverse side of the fabric to prevent shiny patches.
- Iron velvet and other fabrics that tend to acquire shiny patches in one direction only (along with the nap) while you apply very little pressure.
- Do not use steam when you iron coloured silk. This could cause stains.

Cleaning and maintenance

After ironing

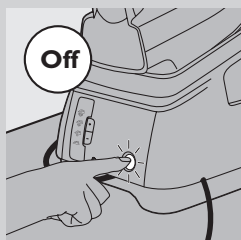

- 1** Put the iron on the iron stand (see chapter 'Storage') and switch off the appliance.
- 2** Remove the mains plug from the wall socket and let the appliance cool down.
- 3** Wipe scale and any other deposits off the soleplate with a damp cloth and a non-abrasive (liquid) cleaner.
- 4** Clean the upper part of the iron and the outside of the steam generator with a moist cloth.
- 5** Empty the water tank after cleaning.

Calc-Clean function

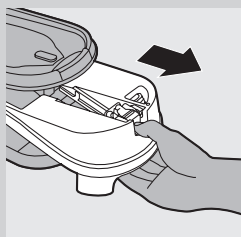

Never remove the Calc-Clean rinsing cap when the steam generator is hot.

VERY IMPORTANT: Rinse the steam generator once a month or after every 10 times of use, to prevent damage to the appliance and for optimal steaming performance.

- 1** Unplug the appliance and let it cool down for 2 hours.
- 2** Remove the detachable water tank.
- 3** Hold the steam generator with both hands and shake well.

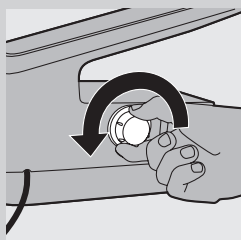
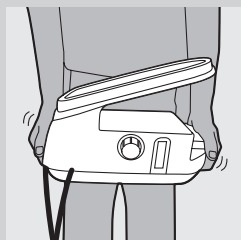

- 4** Turn the steam generator on its side with the Calc-Clean rinsing cap facing upwards, and remove the Calc-Clean rinsing cap.

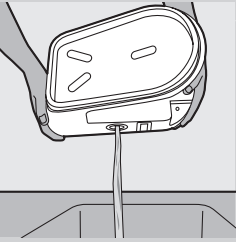

- 5** Empty the steam generator into the sink.

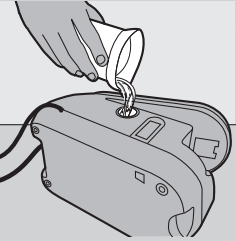

- 6** Fill the steam generator with fresh water and shake again.

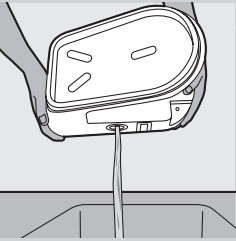

- 7** Empty the steam generator into the sink again.

- 8** Repeat steps 6 & 7 twice to obtain the best result.

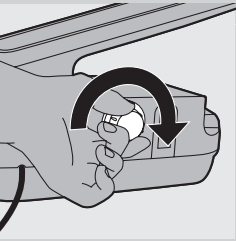

- 9** Screw the Calc-Clean rinsing cap tightly back onto the steam generator.

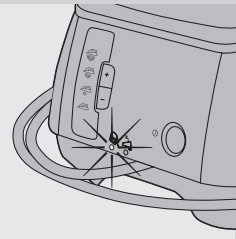

Calc-Clean light (GC8325/GC8320/GC8261/GC8260 only)

- 1** The Calc-Clean light flashes for 30 seconds when it is time to rinse the steam generator.

The steam generator does not heat up during these 30 seconds.

- 2** Switch off the appliance immediately and let it cool down.

Do not use the Calc-Clean function when the steam generator is hot.

- 3** Use the Calc-Clean function as described above.

Storage

Always let the appliance cool down before you store it.

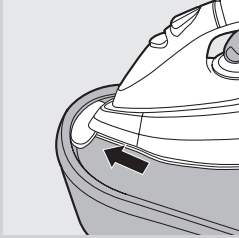

- 1** GC8261/GC8260 only: Insert the tip of the iron into the safe storage lock on the stand.

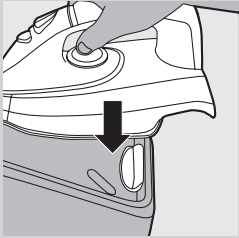

- 2** GC8261/GC8260 only: Press down the back of the iron firmly ('click').

- 3** Empty the water tank.

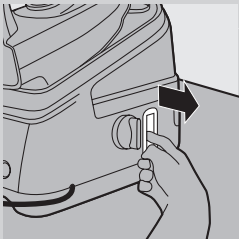

- 4** Pull out the cord & hose storage hook.

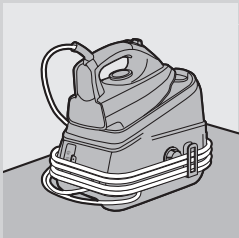

- 5** Secure the supply hose and mains cord.

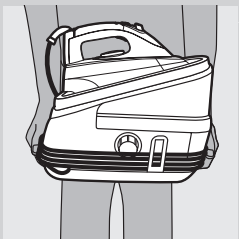

- 6** To move the appliance, carry it by the handgrips on either side of the steam generator.

Environment



- Do not throw away the appliance with the normal household waste at the end of its life, but hand it in at an official collection point for recycling. By doing this, you help to preserve the environment.

Guarantee & service

If you need service or information or if you have a problem, please visit the Philips website at www.philips.com or contact the Philips Consumer Care Centre in your country (you find its phone number in the worldwide guarantee leaflet). If there is no Consumer Care Centre in your country, go to your local Philips dealer.

Troubleshooting

This chapter summarises the most common problems you could encounter with the appliance. If you are unable to solve the problem with the information below, contact the Consumer Care Centre in your country.

Problem	Cause	Solution
The appliance does not become hot.	There is a connection problem.	Check the mains cord, the plug and the wall socket.
	You have not switched on the appliance.	GC8325/GC8320/GC8261/GC8260/GC8225/GC8220: Press the on/off button. GC8210: set the on/off switch to 'on'.
	The set temperature is too low.	Set a higher temperature.
Smoke comes out of my new iron when I switch it on.	Some parts of the appliance have been lightly greased in the factory and may initially give off some smoke when heated.	This phenomenon is normal and ceases after a short while.
The iron does not produce any steam.	There is not enough water in the water tank.	Fill the water tank. See chapter 'Preparing for use', section 'Filling the detachable water tank'.
	The steam generator has not heated up sufficiently.	Wait approx. 2 minutes. GC8325/GC8320/GC8261/GC8260/GC8225/GC8220 only: wait until the steam light stays on continuously.
	The set ironing temperature is too low for steam ironing.	Set a temperature of ●● or higher.
	GC8325/GC8320/GC8261/GC8260/GC8225/GC8220 only: You have set steam setting ☹ (no steam).	Set steam setting ☺ (minimum steam), ☻ (moderate steam) or ☼ (maximum steam).

Problem	Cause	Solution
	You have not placed the water tank properly in the steam generator:	Place the water tank properly in the steam generator ('click').
	When the iron is set to a very high temperature, the steam produced is dry and hardly visible. It is even less visible when the ambient temperature is relatively high and it is entirely invisible when the temperature is set to MAX.	Set the iron to a lower temperature, e.g. ●●, to check if the iron actually produces steam.
Water droplets come out of the soleplate.	The set temperature is too low for steam ironing.	Set a temperature of ●● or higher.
	When you start steam ironing and when you stop steam ironing for a while, the steam still present in the supply hose cools down and condenses into water. This causes water droplets to come out of the soleplate.	This is normal. When you start ironing or when you continue ironing after an interruption, hold the iron over an old cloth and press the steam trigger. Wait until steam instead of water comes out of the soleplate.
Flakes and impurities come out of the soleplate or the soleplate is dirty.	Impurities or chemicals present in the water have deposited in the steam vents and/or on the soleplate.	Clean the soleplate with a damp cloth.
The appliance produces a pumping sound.	Water is pumped into the steam generator.	This is normal.
	The pumping sound does not stop.	Unplug the iron immediately and contact an authorised Philips service centre.
The iron produces steam continuously.	The steam lock has been set to 'on'.	Set the steam lock to 'off' if you only want to obtain steam when you press the steam trigger (see section 'Steam lock function').
Dirty water comes out of the soleplate.	Too much scale and minerals have accumulated inside the steam generator.	Rinse the steam generator. See chapter 'Cleaning and maintenance'.
Steam escapes from under the Calc-Clean rinsing cap when the appliance heats up.	You have not tightened the Calc-clean rinsing cap properly.	Switch off the appliance, tighten the Calc-Clean rinsing cap and switch on the appliance again. If steam continues to escape when the appliance is heating up, switch off the appliance and contact a service centre authorised by Philips.

Problem	Cause	Solution
The iron does not produce enough steam/the amount of steam decreases and increases during steam ironing.	When the appliance pumps water into the steam generator, the steam amount sometimes decreases. This is probably when you think that the iron does not produce enough steam. However, this is a normal phenomenon and the steam output normalises within a few seconds.	To optimise the steam output, release the steam lock when you do not need steam and when you put down the iron.
Wet spots appear on the fabric during ironing.	The wet spots that appear on the fabric after you have steam ironed for some time may be caused by steam that has condensed onto the ironing board. Iron the wet spots without steam for some time to dry them. If the underside of the ironing board is wet, wipe it with a piece of dry cloth.	To prevent steam from condensing onto the ironing board, use an ironing board with a wire mesh top.
GC8325/GC8320/ GC8261/GC8260/ GC8225/GC8220 only: Water droplets come out of the soleplate when I use the shot-of-steam function.	Steam may have condensed in the hose, the temperature may have been set below ●●● or the appliance may not be ready for steam ironing.	Make sure the temperature is set to ●●● or higher. Steam iron for a few seconds before you use the shot-of-steam function.





Pendahuluan

Selamat atas pembelian Anda dan selamat datang di Philips! Untuk memanfaatkan sepenuhnya dukungan yang ditawarkan Philips, daftarkan produk Anda di www.philips.com/welcome.

Sistem setrika bertekanan yang menghasilkan uap non-stop untuk lebih memudahkan penyetrikaan. Berkat tangki air yang besar, Anda dapat menyetrika tanpa terputus. Apabila air dalam tangki kosong, Anda dapat melepaskan dan segera mengisinya kembali.

Semoga Anda senang menggunakan sistem penyetrikaan ini.

Gambaran umum (Gbr. 1)

- A** Selang pasokan
- B** Pegangan (GC8261/GC8260 saja: dengan pegangan lembut)
- C** Putaran suhu
- D** Pemicu uap
- E** Lampu suhu
- F** Kunci uap
- G** Tombol semburan uap (GC8325/GC8320/GC8261/GC8260/GC8225/GC8220 saja)
- H** Tapak setrika
- I** Kunci pengaman penyimpanan (GC8261/GC8260 saja)
- J** Dudukan setrika
- K** Tangki air lepas-pasang
- L** Kaitan kabel & penyimpanan selang
- M** Tutup bilasan Calc-Clean
- N** Lubang pengisian
- O** Tuas pelepas tangki air
- P** Pembuat uap
- Q** Tombol on/off dengan lampu tanda hidup (GC8325/GC8320/GC8261/GC8260/GC8225/GC8220 saja)
- R** Genggaman transpor
- S** Lampu isi ulang tangki air (GC8325/GC8320/GC8261/GC8260/GC8225/GC8220 saja)
- T** Lampu Calc-Clean (GC8325/GC8320/GC8261/GC8260 saja)
- U** Kabel listrik
- V** Tombol uap (+/-) (GC8325/GC8320/GC8261/GC8260/GC8225/GC8220 saja)
- W** Panel kontrol pembuat uap dengan lampu uap (GC8325/GC8320/GC8261/GC8260/GC8225/GC8220 saja)
 -  = uap maksimum
 -  = uap sedang
 -  = uap minimum
 -  = tanpa uap
- X** Sakelar on/off dengan lampu tanda hidup (GC8210 saja)

Penting

Bacalah petunjuk pengguna ini secara saksama sebelum Anda menggunakan alat dan simpan untuk referensi di kemudian hari.

Bahaya

- Jangan sekali-kali merendam setrika atau pembuat uap di dalam air.

Peringatan

- Periksa apakah tegangan listrik yang tertera pada pelat sesuai dengan tegangan listrik setempat sebelum Anda menghubungkan alat ini.
- Jangan menggunakan alat jika steker, kabel listrik, selang pasokan atau alat itu sendiri menunjukkan kerusakan yang dapat dilihat, atau jika alat pernah terjatuh atau bocor.
- Jika kabel listrik atau selang pasokan rusak, maka harus diganti oleh Philips, pusat servis resmi Philips atau orang yang mempunyai keahlian sejenis agar terhindar dari bahaya.
- Jangan sekali-kali meninggalkan alat tanpa pengawasan saat masih tersambung ke arus listrik.
- Alat ini tidak dimaksudkan untuk digunakan oleh orang (termasuk anak-anak) dengan cacat fisik, indera atau kecakapan mental yang kurang, atau kurang pengalaman dan pengetahuan, kecuali jika mereka diberikan pengawasan atau petunjuk mengenai penggunaan alat oleh orang yang bertanggung jawab bagi keselamatan mereka.
- Anak kecil harus diawasi untuk memastikan mereka tidak bermain-main dengan alat ini.
- Jangan sampai kabel listrik dan selang pasokan mengenai tapak setrika saat sedang panas.
- Jika uap keluar dari bawah tutup bilasan Calc-Clean sewaktu alat sedang memanaskan, matikan alat dan kencangkan tutup bilasan Calc-Clean. Jika uap terus keluar sewaktu alat sedang memanaskan, matikan alat lalu hubungi pusat servis resmi Philips.
- Jangan sekali-kali melepaskan tutup bilasan Calc-Clean saat pembuat uap masih panas.
- Jangan menggunakan tutup apa pun pada pembuat uap selain tutup bilasan Calc-Clean yang disediakan bersama alat, karena tutup ini juga berfungsi sebagai katup pengaman.

Perhatian

- Alat hanya boleh dihubungkan ke stopkontak dinding yang telah dibumikan.
- Periksalah kabel listrik dan selang pasokan secara teratur, kalau-kalau ada kerusakan.
- Selalu letakkan dan gunakan setrika serta pembuat uap pada permukaan horizontal yang rata dan stabil.
- Tapak setrika dapat menjadi sangat panas dan menyebabkan luka bakar jika tersentuh.
- Setelah selesai menyetrica, ketika Anda membersihkan alat, mengisi atau mengosongkan tangki airnya dan juga saat Anda meninggalkan alat meskipun hanya sebentar: dirikan setrika pada dudukannya, matikan alat dan cabut steker listrik dari stopkontak dinding.
- Bilas pembuat uap secara teratur sesuai petunjuk dalam bab 'Membersihkan dan pemeliharaan'.
- Alat ini hanya untuk keperluan rumah tangga.

Medan elektromagnet (EMF)

Alat Philips ini mematuhi semua standar yang berkenaan dengan medan elektromagnet (EMF). Jika ditangani dengan benar dan sesuai dengan instruksi petunjuk pengguna ini, alat tersebut aman digunakan berdasarkan pada bukti ilmiah yang kini tersedia.

Sebelum menggunakan alat pertama kali.

Catatan: Setrika ini mungkin mengeluarkan asap ketika pertama kali digunakan. Hal ini normal dan akan berhenti dengan sendirinya setelah beberapa saat.

Catatan: Mungkin ada sejumlah partikel yang keluar dari tapak setrika sewaktu Anda menggunakannya pertama kali. Hal ini normal; partikel ini tidak berbahaya dan akan berhenti setelah beberapa saat.

Catatan: Bila Anda menyalakan alat, pembuat uap akan mengeluarkan bunyi memompa. Hal ini normal; bunyi ini menandakan bahwa air sedang dipompakan ke dalam pembuat uap.

- 1 Lepaskan stiker atau kertas timah pelindung dari tapak setrika lalu bersihkan dengan kain halus.

Menyiapkan penggunaan

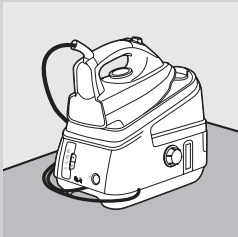

- 1 Tempatkan pembuat uap pada permukaan yang stabil dan rata, misalnya pada bagian meja setrika yang keras atau di atas meja.

Mengisi tangki air yang dapat dilepas

Anda dapat mengisi ulang tangki air setiap saat sewaktu menggunakannya.

Jangan memasukkan air panas, parfum, cuka, kanji, zat pembersih kerak, bahan pelembut penyetrikaan atau bahan kimia lainnya ke dalam tangki air.

Jangan mengisi tangki air terlalu penuh karena air dapat tumpah dari lubang pengisian sewaktu Anda memasukkan kembali tangki air.

- 1 Keluarkan tangki air lepas-pasang dari pembuat uap.
- 2 Isi tangki air dengan air keran yang dingin sampai batas MAX.

Catatan: Jika air keran di daerah Anda sangat sadah, kami sarankan Anda untuk mencampurnya dengan air suling dalam jumlah yang sama atau gunakan air suling saja.

- 3 Masukkan kembali tangki air ke dalam pembuat uap (hingga berbunyi 'klik').

Catatan: Jika salah memasang tangki air, setrika tidak akan mengeluarkan uap.

Lampu isi ulang tangki air (GC8325/GC8320/GC8261/GC8260/GC8225/GC8220 saja)

Apabila tangki air kosong, lampu isi ulang tangki air mulai berkedip dan Anda tidak dapat lagi menyetrika dengan uap.

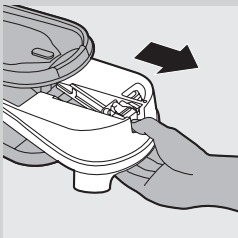

- 1 Keluarkan tangki air dan isilah.
- 2 Masukkan kembali tangki air ke dalam pembuat uap.
 - ▶ Setrika siap digunakan untuk menyetrিকা dengan uap lagi.

Menyetel suhu

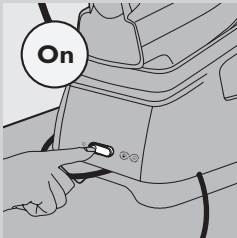
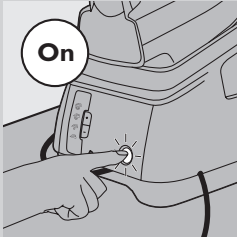
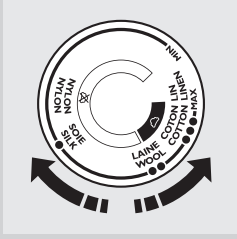

- 1 Periksa label perawatan pakaian yang akan disetrিকা untuk mengetahui suhu setrika yang diperlukan.
 - ● untuk kain sintetis (misalnya, akrilik, viskos, poliamida) dan sutera
 - ●● untuk wol
 - ●●● untuk katun
 - MAX untuk linen
- 2 Untuk menyetel suhu penyetrিকা yang diperlukan, setel putaran suhu ke posisi yang sesuai.
- 3 Masukkan steker listrik pada stopkontak dinding yang telah dibumikan.
- 4 Hidupkan alat tersebut.
 - GC8325/GC8320/GC8261/GC8260/GC8225/GC8220 saja: Tekan tombol on/off sekali.
 - ▶ Lampu tanda hidup pada tombol on/off akan menyala.
 - ▶ Bila lampu suhu pada setrika akan menyala. Bila setrika mencapai suhu yang disetel, lampu suhu akan padam.

Catatan: Sewaktu menyetrিকা, lampu suhu akan terus menyala. Ini menandakan bahwa setrika sedang memanaskan hingga mencapai suhu yang disetel.

- ▶ Lampu uap akan mulai berkedip. Setelah kurang-lebih 2 menit, lampu uap akan terus menyala untuk menandakan pembuat uap siap untuk menyetrিকা dengan uap.
 - GC8210 saja: Setel sakelar on/off ke 'on'.
- ▶ Lampu tanda hidup pada sakelar on/off akan menyala.
- ▶ Bila lampu suhu pada setrika akan menyala. Bila setrika mencapai suhu yang disetel, lampu suhu akan padam.

Catatan: Sewaktu menyetrিকা, lampu suhu akan terus menyala. Ini menandakan bahwa setrika sedang memanaskan hingga mencapai suhu yang disetel.

- ▶ Setelah kurang-lebih 2 menit, pembuat uap siap untuk menyetrিকা dengan uap.

Tip

- Jika Anda tidak tahu jenis kain atau bahannya terbuat dari apa, tentukan suhu penyetrিকা yang benar dengan cara menyetrিকা pada bagian yang tak terlihat apabila Anda mengenakannya.
- Jika kain terdiri atas beragam jenis serat, pilihlah selalu suhu yang diperlukan untuk serat yang paling halus, yaitu, suhu terendah. Contohnya: jika pakaian terdiri atas 60% poliester dan 40% katun, pakaian itu harus disetrিকা pada suhu yang diindikasikan untuk poliester (●) dan tanpa uap.
- Mulai menyetrিকা bahan yang memerlukan suhu setrika paling rendah, seperti bahan kain serat sintetis.
- Jika Anda menyetel suhu yang lebih rendah selama menyetrিকা, tunggu hingga setrika dingin dulu ke suhu yang disetel sebelum melanjutkan

menyetrika. Agar setrika lebih cepat dingin, tekan saja pemicu uap atau setrikalah selembat kain.

Menggunakan alat

Menyetrika dengan uap

Selang pasokan mungkin menjadi panas selama waktu penyetrikaan.

Catatan: Sistem kadang mengeluarkan bunyi memompa menyetrika dengan uap. Hal ini normal dan menandakan bahwa air sedang dipompa ke dalam pembuat uap.

- 1 Pastikan terdapat cukup air di dalam tangki.
- 2 Pastikan steker alat telah ditancapkan dan telah dihidupkan (lihat bab 'Menyiapkan penggunaan').
- 3 Setel suhu penyetrikaan yang diperlukan (lihat bab 'Menyiapkan penggunaan').

Penyetrikaan uap hanya dapat dilakukan pada suhu penyetrikaan yang lebih tinggi dari ●●.

- 4 GC8325/GC8320/GC8261/GC8260/GC8225/GC8220 saja: Pilih setelan uap yang diperlukan melalui tombol + dan - pada panel kontrol pembuat uap.

- ☁ untuk uap maksimum (setelan suhu MAX).
- ☁☁ untuk uap sedang (setelan suhu ●●● hingga MAX).
- ☁☁☁ untuk uap minimum (setelan suhu ●● hingga MAX).
- ☁☁☁☁ untuk uap tanpa uap (setelan suhu ● hingga MAX).

- ⓘ Lampu uap berkedip untuk menandakan bahwa pembuat uap sedang memanaskan.
- ⓘ Setelah kurang-lebih 2 menit, lampu uap akan terus menyala untuk menandakan bahwa pembuat uap siap untuk menyetrika dengan uap.

Catatan: Selama menyetrika, Anda dapat menyesuaikan setelan uap dengan tombol uap + dan tombol uap -. Perlu beberapa saat sebelum kadar uap disesuaikan.

- 5 Tekan pemicu uap untuk mulai menyetrika dengan uap.

Apabila Anda menaruh setrika, letakkan setrika pada tumitnya atau pada dudukannya.

- ⓘ Pembukaan dan penutupan katup uap dalam pembuat uap akan mengeluarkan bunyi klik. Hal ini normal.

Fungsi kunci uap

Kunci uap memungkinkan Anda untuk menyetrika uap tanpa henti dan tidak perlu terus-menerus menekan aktivator uap.

- Bila Anda menggeser kunci uap ke depan, setrika akan menghasilkan uap terus-menerus. Untuk menghentikan uapnya, geser kunci uap ke belakang.
- Bila kunci uap dinonaktifkan, setrika hanya menghasilkan uap bila Anda menekan pemicu uap.

Catatan: Lepaskan kunci uap bila Anda menaruh setrika pada tumitnya atau pada dudukannya. Hal ini mencegah uap panas keluar dari setrika atau membasahi dudukan setrika.

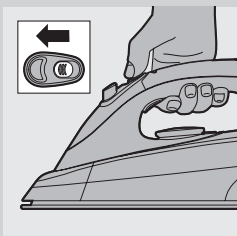
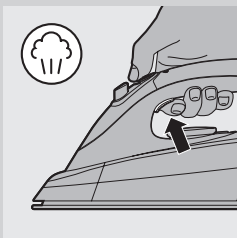
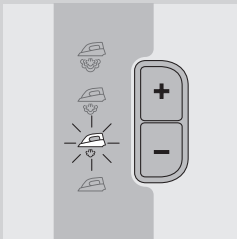

Penguapan vertikal

Jangan sekali-kali mengarahkan uap ke orang.

- 1 Pegang setrika dalam posisi berdiri dan tekan pemicu uap untuk menyetrika dengan uap pada tirai dan pakaian yang digantung (jaket, setelan, jas).

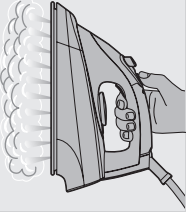

Tombol semburan uap (GC8325/GC8320/GC8261/GC8260/GC8225/GC8220 saja)

Semburan uap yang kuat membantu menghilangkan kusut atau lipatan setrika yang membandel.

- 1 Setel tombol suhu ke posisi antara ●●● dan MAX.
- 2 Tekan tombol semburan uap.

Catatan: Fungsi semburan uap digunakan sesekali. Jika air menetes dari tapak setrika, biarkan setrika menjadi panas sekurangnya selama satu menit sebelum menggunakan lagi fungsi semburan uap.



Menyetrika tanpa uap

Ada satu atau dua cara untuk menyetrika tanpa uap:

- Semua jenis: Setrika saja tanpa menekan pemicu uap.
- GC8325/GC8320/GC8261/GC8260/GC8225/GC8220 saja: Anda juga dapat memilih setelan uap  (tanpa uap) dan mulai menyetrika.



Tip

- Bila Anda menyetrika kain wol dengan uap, maka dapat muncul bercak mengkilap. Untuk mencegah hal ini, gunakan kain kering atau baliklah bagian dalam pakaian ke luar dan setrikalah bagian dalam tersebut.
- Bahan sutera, wol dan sintetis: setrika di bagian belakang kain agar tidak menimbulkan bercak mengkilap.
- Menyetrika kain beludru dan bahan lainnya cenderung menimbulkan bercak-bercak mengkilap hanya pada satu arah (searah bulu) bila Anda agak menekan alat saat menyetrika.
- Jangan gunakan uap bila Anda menyetrika sutera berwarna. Hal ini dapat menyebabkan noda.

Membersihkan dan pemeliharaan

Setelah menyetrika

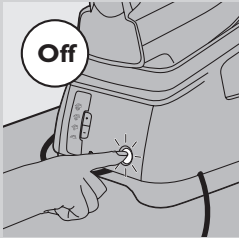

- 1 Letakkan setrika pada dudukannya (lihat bab 'Penyimpanan') dan matikan alat.
- 2 Lepaskan steker listrik dari stopkontak dinding dan biarkan alat menjadi dingin.
- 3 Seka kerak dan endapan lainnya dari tapak setrika dengan kain lembab dan pembersih (cairan) non-abrasif.
- 4 Bersihkan bagian atas setrika dan bagian luar pembuat uap dengan kain lembab.
- 5 Kosongkan tangki air setelah dibersihkan.

Fungsi Calc-Clean

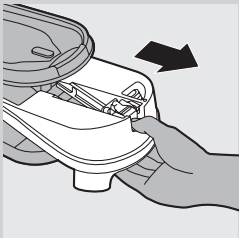

Jangan sekali-kali melepaskan tutup bilasan Calc-Clean saat pembuat uap masih panas.

SANGAT PENTING: Bilas pembuat uap sekali sebulan atau setelah setiap 10 kali pemakaian, untuk mencegah kerusakan pada alat dan untuk mendapatkan kinerja penguapan yang optimal.

- 1 Cabut steker alat lalu biarkan dingin selama 2 jam.
- 2 Mengeluarkan tangki air yang dapat dilepas.
- 3 Pegang pembuat uap dengan kedua tangan lalu kocok-kocok.

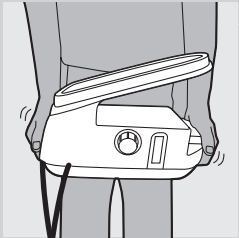

- 4 Aktifkan pembuat uap dengan tutup bilasan Calc-Clean menghadap ke atas, dan lepaskan tutup bilasan Calc-Clean.

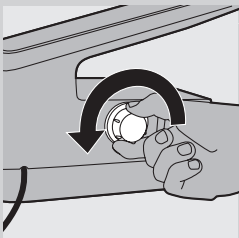

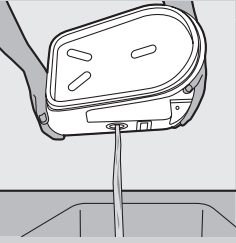

5 Kosongkan isi pembuat uap ke dalam bak cuci.

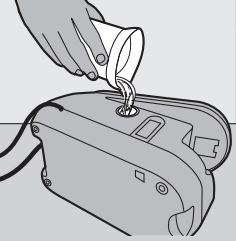

6 Isilah pembuat uap dengan air bersih dan kocok-kocok lagi.

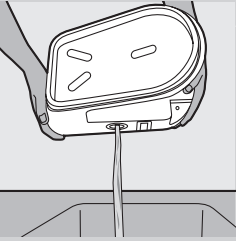

7 Kosongkan lagi pembuat uap di atas bak cuci.

8 Ulangi langkah 6 & 7 dua kali untuk mendapatkan hasil terbaik.

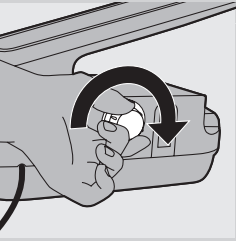

9 Kencangkan kembali tutup bilasan Calc-Clean pada pembuat uap.

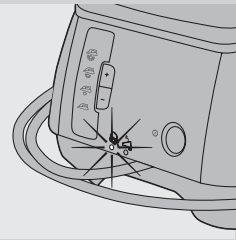

Lampu Calc-Clean (GC8325/GC8320/GC8261/GC8260 saja)

1 Lampu Calc-Clean akan berkedip selama 30 detik bila tiba saatnya membilas pembuat uap.

Pembuat uap tidak memanaskan selama 30 detik ini.

2 Matikan alat dengan segera dan biarkan dingin.

Jangan gunakan fungsi Calc-Clean apabila pembuat uap masih panas.

3 Gunakan fungsi Calc-Clean seperti diuraikan di atas.

Penyimpanan

Biarkan alat dingin dulu sebelum menyimpannya.

- 1** GC8261/GC8260 saja: Sisipkan ujung setrika ke dalam kunci pengaman penyimpanan pada dudukannya.

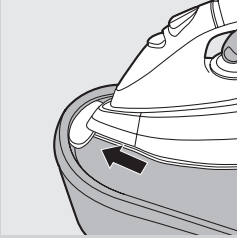

- 2** GC8261/GC8260 saja: Tekan kuat-kuat bagian belakang setrika ('klik').

- 3** Kosongkan tangki air.

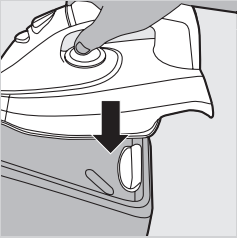

- 4** Cabut kaitan kabel & penyimpanan selang.

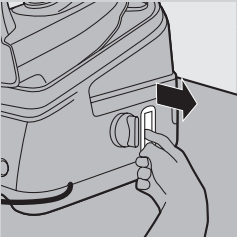

- 5** Amankan selang pasokan dan kabel listrik.

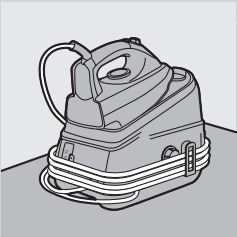

- 6** Untuk memindah alat, bawa pada pegangan di salah satu sisi pembuat uap.



Lingkungan



- Jangan membuang alat bersama limbah rumah tangga biasa jika alat sudah tidak bisa dipakai lagi, tetapi serahkan ke tempat pengumpulan barang bekas yang resmi untuk didaur ulang. Dengan melakukan hal ini, Anda ikut membantu melestarikan lingkungan.

Garansi & servis

Jika Anda butuh servis atau informasi atau mengalami masalah, harap kunjungi situs web Philips di www.philips.com atau hubungi Pusat Layanan Pelanggan Philips di negara Anda (Anda dapat menemukan nomor teleponnya dalam leaflet garansi internasional). Jika tidak ada Pusat Layanan Pelanggan di negara Anda, kunjungi dealer Philips setempat.

Pemecahan Masalah

Bab ini merangkum masalah-masalah paling umum yang mungkin Anda temui pada alat. Jika Anda tidak mampu mengatasi masalah dengan informasi di bawah, hubungi Pusat Layanan Pelanggan di negara Anda.

Masalah	Penyebab	Solusi
Alat tidak panas.	Ada masalah sambungan.	Periksa kabel listrik, steker dan stopkontak dinding.
	Anda belum menyalakan alat.	GC8325/GC8320/GC8261/GC8260/ GC8225/GC8220: Tekan tombol on/off. GC8210: setel sakelar on/off ke 'on'.
Keluar asap dari setrika baru saat saya menyalakannya.	Suhu yang disetel terlalu rendah.	Setel ke suhu yang lebih tinggi.
	Ada sejumlah komponen alat yang diolesi sedikit gemuk di pabrik dan pada awal-awal bisa mengeluarkan asap apabila dipanaskan.	Fenomena ini normal dan akan berhenti setelah beberapa saat.
Setrika tidak mengeluarkan uap sama sekali.	Air dalam tangki tidak cukup.	Isilah tangki air: Lihat bab 'Menyiapkan penggunaan', bagian 'Mengisi tangki air lepas-pasang'.
	Pembuat uap tidak cukup panas.	Tunggu kurang-lebih 2 menit (GC8325/GC8320/GC8261/ GC8260/GC8225/GC8220 saja: sampai lampu uap menyala terus).
	Suhu penyetrikaan yang disetel terlalu rendah untuk menyetrika dengan uap.	Setel suhu ●● atau yang lebih tinggi.

Masalah	Penyebab	Solusi
	GC8325/GC8320/GC8261/GC8260/ GC8225/GC8220 saja: Anda telah menyetel uap ke ☹️ (tanpa uap).	Pilih setelan uap ☺️ (uap minimum), ☹️ (uap sedang) atau ☹️ (uap maksimum).
	Anda tidak meletakkan tangki air dengan benar dalam pembuat uap.	Taruh tangki air dengan benar dalam pembuat uap ('klik').
	Apabila setrika sudah disetel ke suhu yang sangat tinggi, uap yang dihasilkan akan kering dan sulit terlihat. Bahkan kurang terlihat bila suhu sekitarnya relatif tinggi dan sama sekali tidak terlihat bila suhunya disetel ke MAX.	Setel setrika ke suhu yang lebih rendah, misalnya ●●, untuk mengecek apakah setrika benar-benar mengeluarkan uap.
Air menetes dari tapak setrika.	Suhu yang disetel terlalu rendah untuk menyetrika dengan uap.	Setel suhu ●● atau yang lebih tinggi.
	Bila Anda mulai menyetrika dengan uap dan bila Anda berhenti menyetrika dengan uap sejenak, uap yang masih ada dalam selang pasokan akan dingin dan mengembun jadi air. Ini menyebabkan air menetes dari tapak setrika.	Hal ini normal. Bila Anda mulai menyetrika dengan uap atau melanjutkan menyetrika setelah terputus. Pegang setrika di atas kain bekas dan tekan pemacu uap. Tunggu hingga uap keluar dari tapak setrika, menggantikan air.
Serpihan dan kotoran keluar dari tapak setrika atau tapak setrika kotor.	Kotoran atau bahan kimia yang terkandung di dalam air sudah mengendap di lubang uap dan/atau pada tapak setrika.	Bersihkan tapak setrika dengan kain lembab.
Alat mengeluarkan bunyi pemompaan.	Air dipompa ke dalam pembuat uap.	Ini normal.
	Bunyi pemompaan tidak berhenti.	Segera cabut setrika lalu hubungi pusat servis Philips yang resmi.
Setrika terus- menerus mengeluarkan uap.	Kunci uap sudah disetel ke 'on'.	Setel kunci uap ke 'off' jika Anda hanya ingin mendapatkan uap saat menekan pemacu uap (lihat bagian 'Fungsi pengunci uap').
Air kotor keluar dari tapak setrika.	Terlalu banyak kerak dan mineral yang sudah menumpuk di dalam pembuat uap.	Bilas pembuat uap. Lihat bab 'Membersihkan dan pemeliharaan'.
Uap keluar dari tutup bilasan Calc- Clean saat alat sedang memanaskan.	Anda belum mengencangkan tutup bilasan Calc-Clean dengan benar.	Matikan alat, kencangkan tutup bilasan Calc-Clean dan nyalakan lagi. Jika uap terus-menerus keluar setelah alat memanas, matikan alat dan hubungi pusat servis resmi Philips.

Masalah	Penyebab	Solusi
Setrika tidak menghasilkan uap yang cukup/jumlah uap berkurang atau bertambah selama menyetrika dengan uap.	Saat alat memompa air ke dalam pembuat uap (unit pendidih), jumlah uap kadang berkurang. Saat inilah mungkin Anda mengira setrika tidak menghasilkan cukup uap. Walau demikian, ini adalah fenomena biasa dan uap yang dikeluarkan akan normal dalam beberapa detik.	Untuk mengoptimalkan uap yang dikeluarkan, lepas pengunci uap bila Anda tidak perlu uap dan bila Anda berhenti menyetrika.
Bintik-bintik basah muncul pada kain selama menyetrika.	Bintik basah yang muncul pada kain setelah Anda menyetrika dengan uap kadang dapat disebabkan oleh uap yang mengembun pada meja setrika. Setrika bintik basah tersebut tanpa uap selama beberapa saat mengeringkannya. Jika sisi bawah meja setrika basah, seka dengan selembar kain kering.	Untuk mencegah uap mengembun pada meja setrika, gunakan meja setrika dengan tempat setrika dari anyaman kawat.
GC8325/GC8320/ GC8261/GC8260/ GC8225/GC8220 saja: Tetesan air keluar dari tapak setrika saat saya menggunakan fungsi semburan uap.	Uap mungkin telah mengembun dalam selang, suhunya mungkin telah disetel di bawah ●●● atau alat mungkin siap untuk menyetrika dengan uap.	Pastikan suhunya disetel ke ●●● atau lebih tinggi. Setrika dengan uap untuk beberapa detik sebelum Anda menggunakan fungsi semburan uap.

제품 소개

필립스 제품을 구입해 주셔서 감사합니다! 필립스가 드리는 지원 혜택을 받으실 수 있도록 www.philips.co.kr에서 제품을 등록하십시오.

강력한 스팀시스템 다리미는 고압력 스팀을 지속적으로 분사하여 다리미를 더 손쉽게 할 수 있으며 대형 물탱크로 중간 물보충 없이 편리하게 다리미를 계속 사용할 수 있습니다. 또한 분리형 물탱크로 손쉽게 물을 보충할 수 있습니다. 스팀시스템 다리미의 편리함을 직접 경험하십시오.

각 부의 명칭 (그림 1)

- A** 호스
- B** 손잡이(GC8261/GC8260 모델만 해당: 부드러운 그림감의 손잡이 장착)
- C** 온도 조절기
- D** 스팀 버튼
- E** 온도 표시등
- F** 스팀 연속 버튼
- G** 순간 스팀 버튼(GC8325/GC8320/GC8261/GC8260/GC8225/GC8220 모델만 해당)
- H** 열판
- I** 안전 보관 잠금 기능(GC8261/GC8260 모델만 해당)
- J** 다리미 받침대
- K** 분리형 물탱크
- L** 코드 및 호스 보관
- M** 석회질 제거 세척 뚜껑
- N** 물 주입구
- O** 물탱크 열림 레버
- P** 스팀 발생기
- Q** 전원 표시등이 있는 전원 스위치(GC8325/GC8320/GC8261/GC8260/GC8225/GC8220 모델만 해당)
- R** 운반용 손잡이
- S** 물 보충 표시등(GC8325/GC8320/GC8261/GC8260/GC8225/GC8220 모델만 해당)
- T** 석회질 세척 표시등(GC8325/GC8320/GC8261/GC8260 모델만 해당)
- U** 전원 코드
- V** 스팀 버튼(+/-) (GC8325/GC8320/GC8261/GC8260/GC8225/GC8220 모델만 해당)
- W** 스팀 발생기 제어판의 스팀 표시등(GC8325/GC8320/GC8261/GC8260/GC8225/GC8220 모델만 해당)
 - ☹ = 최대 스팀
 - ☺ = 중간 스팀
 - ☺ = 최소 스팀
 - ☹ = 스팀 없음
- X** 전원 표시등이 있는 전원 스위치(GC8210 모델만 해당)

중요사항

본 제품을 사용하기 전에 이 사용 설명서를 주의 깊게 읽고 나중에 참조할 수 있도록 잘 보관하십시오.

위험

- 다리미와 스팀 발생기를 절대 물에 담그지 마십시오.

경고

- 제품에 전원을 연결하기 전에 제품에 표시된 전압과 사용 지역의 전압이 일치하는지 확인하십시오.
- 플러그, 전원 코드, 호스, 제품 본체에 눈에 띄는 손상이 있거나, 제품을 떨어뜨린 적이 있거나, 물이 새면 제품을 사용하지 마십시오.
- 전원 코드나 스팀호스에 손상 부위가 있으면 위험할 수 있으므로 필립스 서비스 센터 또는 필립스 서비스 지정점에 의뢰하여 교체하십시오.
- 제품이 전원에 연결된 상태에서는 자리를 절대 비우지 마십시오.
- 신체적인 감각 및 정신적인 능력이 떨어지거나 경험과 지식이 풍부하지 않은 사용자(어린이 포함)는 혼자 제품을 사용하지 말고 제품 사용과 관련하여 안전에 책임 질 수 있도록 지시사항을 충분히 숙지한 사람의 지도와 도움을 받으십시오.
- 어린이가 제품을 가지고 놀지 못하도록 지도해 주십시오.
- 다리미 열판이 가열되어 있을 때는 전원 코드와 스팀호스가 열판에 닿지 않도록 주의하십시오.
- 제품이 가열되면서 석회질 제거 세척 뚜껑 사이로 스팀이 새어나오면 제품의 전원을 끄고 석회질 제거 세척 뚜껑을 다시 꼭 닫으십시오. 그래도 스팀이 계속 새어나오면 제품 전원을 끄고 필립스 서비스 지정점에 문의하십시오.
- 스팀 발생기가 가열되어 있는 상태에서는 석회질 제거 세척 뚜껑을 열지 마십시오.
- 제품과 함께 제공된 석회질 제거 세척 뚜껑은 안전 밸브 역할을 하므로 다른 뚜껑은 사용하지 마십시오.

주의

- 제품은 반드시 접지된 벽면 콘센트에 연결하십시오.
- 전원 코드와 스팀호스에 손상 부위가 있는지 정기적으로 점검하십시오.
- 다리미와 스팀 발생기는 항상 안정적이고 평평하며 수평인 곳에 놓고 사용하십시오.
- 다리미의 열판은 매우 뜨거워질 수 있으므로 만질 경우 화상을 입을 수도 있습니다.
- 다리미를 마쳤을 때, 제품을 닦을 때, 물 탱크를 채우거나 비울 때 그리고 잠시라도 제품을 켜두고 자리를 비울 때에는 다리미를 다리미 받침대에 세워 놓고 제품 전원을 끈 후 벽면 콘센트에서 전원 플러그를 뽑으십시오.
- ‘청소 및 유지관리’ 부분에 나와 있는 지침을 따라 스팀 발생기를 정기적으로 세척하십시오.
- 본 제품은 가정용입니다.

전자기장(EMF)

이 필립스 제품은 전자기장(EMF)과 관련된 모든 기준을 준수합니다. 이 사용 설명서의 지침에 따라 적절하게 취급할 경우 이 제품은 안전하게 사용할 수 있으며 이는 현재까지의 과학적 증거에 근거하고 있습니다.

최초 사용 전

참고: 다리미를 처음 사용할 때는 연기가 발생할 수도 있습니다. 이는 일반적인 현상이며 잠시 후 멈춥니다.

참고: 다리미를 처음 사용할 때에는 열판에서 미세한 입자가 나올 수도 있습니다. 이는 일반적인 현상이며 이 입자는 인체에 무해하고 잠시 후면 사라집니다.

참고: 제품의 전원을 켰을 때 스팀 발생기에서 펌프 소리가 날 수도 있습니다. 하지만 이것은 정상적인 현상이며 스팀 발생기 안으로 물이 주입되는 소리입니다.

- 1 열판에 부착된 스티커 또는 보호용 포일을 제거하고 부드러운 천으로 닦으십시오.

사용 전 준비

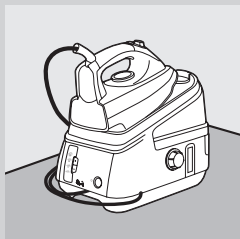

- 1 스팀 발생기를 안정적이고 평평한 곳에 놓으십시오. 다리미판의 딱딱한 부분이나 탁자 등이 적당합니다.

분리형 물탱크에 물을 주입하는 방법

다리미질하는 도중에 언제나 물 탱크의 물을 보충할 수 있습니다.

물 탱크에 뜨거운 물, 향수, 식초, 풀, 스케일 제거제, 다리미질 보조제, 기타 화학 약품을 넣지 마십시오.

물 탱크에 물을 가득 채우지 마십시오. 그렇지 않으면 물 탱크를 다시 끼울 때 물이 물 주입구에서 흘러내릴 수 있습니다.

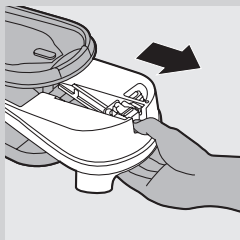

- 1 분리형 물탱크를 스팀 발생기에서 분리하십시오.
- 2 물탱크의 최고수위(MAX)까지 수돗물을 채우십시오.

참고: 수돗물의 경도가 매우 높을 경우, 같은 양의 정수된 물과 혼합할 것을 권장합니다.

- 3 물탱크를 조절하여 스팀 발생기에서 ‘딸깍’ 소리가 나도록 다시 제대로 끼우십시오.

참고: 물 탱크를 제대로 넣지 않으면 다리미에서 스팀이 나오지 않습니다.

물 보충 표시등(GC8325/GC8320/GC8261/GC8260/GC8225/GC8220 모델만 해당)

물 탱크가 비면 물 보충 표시등이 깜빡거리기 시작하고 스팀 다리미질을 더 이상 할 수 없습니다

- 1 물탱크를 분리하여 물로 채우십시오.
- 2 물탱크를 스팀 발생기에 다시 끼우십시오.

▶ 다리미로 스팀 다리미질을 할 수 있습니다.

온도 조절

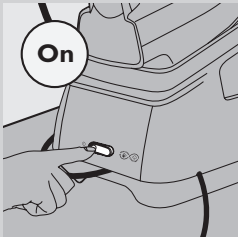
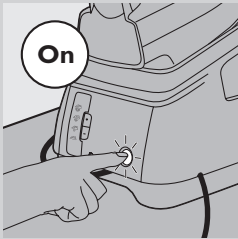
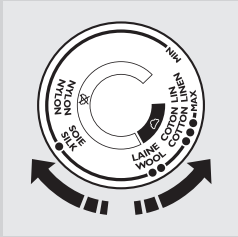

1 다리미질 온도는 다리미질 할 의류에 부착된 세탁 표시 사항을 참고하십시오.

- ● 합성 섬유(예: 아크릴, 비스코스, 폴리아미드) 및 실크
- ●● 모
- ●●● 면
- MAX(마)

2 온도 조절기를 적절한 위치로 돌려 원하는 온도를 설정하십시오.

3 전원 플러그를 접지된 벽면 콘센트에 꽂으십시오.

4 제품의 전원을 켜십시오.

- GC8325/GC8320/GC8261/GC8260/GC8225/GC8220 모델만 해당: 전원 버튼을 한 번 누르십시오.

▶ 전원 버튼의 전원 표시등이 켜집니다.

▶ 다리미의 온도 표시등이 켜집니다. 설정한 다리미질 온도에 도달하면 온도 표시등이 꺼집니다.

참고: 다리미질을 하는 동안 온도 표시등이 수시로 꺼졌다가 켜집니다. 온도 표시등은 다리미가 설정된 온도로 가열되고 있음을 알려줍니다.

▶ 스팀 표시등이 깜빡거리기 시작합니다. 약 2분 후 스팀 표시등이 켜진 상태로 유지되면서 스팀 발생기가 스팀 다리미질할 수 있는 준비가 되었음을 나타냅니다.

- GC8210 모델만 해당: 전원 스위치를 'on(켜짐)' 으로 맞추십시오.

▶ 전원 스위치의 전원 표시등이 켜집니다.

▶ 다리미의 온도 표시등이 켜집니다. 설정한 다리미질 온도에 도달하면 온도 표시등이 꺼집니다.

참고: 다리미질을 하는 동안 온도 표시등이 수시로 꺼졌다가 켜집니다. 온도 표시등은 다리미가 설정된 온도로 가열되고 있음을 알려줍니다.

▶ 약 2분 후 스팀 발생기로 스팀 다리미질을 할 수 있습니다.

도움말

- 어떤 섬유로 만들어졌는지 잘 모르는 경우에는 입었을 때나 그 물건을 사용할 때 보이지 않는 부분에 다리미질을 해 보고 적절한 다리미질 온도를 결정하십시오.
- 옷감이 다양한 종류의 섬유로 구성된 경우, 항상 가장 약한 섬유에 맞는 온도, 즉 가장 낮은 온도로 설정하십시오. 예를 들어 어떤 옷감이 60%의 폴리에스테르와 40%의 면으로 이루어진 경우, 폴리에스테르에 적합한 온도(●)에서 스팀을 사용하지 않고 다리미질해야 합니다.
- 합성 섬유 제품과 같이 가장 낮은 온도로 다리미질해야 하는 것부터 다리미질하십시오.
- 다리미질 도중 다리미 온도를 낮추려면 다리미질을 잠시 멈추고 다리미가 설정한 온도로 식을 때까지 기다립니다. 다리미를 빨리 식히고자 할 때는, 간단히 스팀 버튼을 누르거나 다른 천을 다리미질 하면 됩니다.

제품 사용

스팀 다리미질

다리미질을 하는 동안 공급 호스가 뜨거워질 수 있습니다.

참고: 스팀 다리미질을 할 때 다리미에서 때때로 펄펄 소리가 날 수 있습니다. 하지만 이것은 정상적인 현상이며 스팀 발생기에 물이 주입되는 소리입니다.

- 1 물탱크에 물이 충분한지 확인하십시오.
- 2 전원 플러그가 전원에 연결되어 있고 스위치가 켜져 있는지 확인하십시오(‘사용 전 준비’란 참조).
- 3 원하는 다리미질 온도를 선택하십시오(‘사용 전 준비’란 참조).

스팀 다리미질은 ●●보다 높은 온도에서만 다리미질이 가능합니다.

- 4 GC8325/GC8320/GC8261/GC8260/GC8225/GC8220 모델만 해당: 스팀 발생기 제어판에서 + / - 버튼을 이용하여 원하는 스팀 설정을 정하십시오.

- ☁ 최대 스팀(최대 설정 온도).
- ☁ 중간 스팀(온도 설정 ●●● ~ MAX).
- ☁ 최소 스팀(온도 설정 ●● ~ MAX).
- ☁ 스팀 없음(온도 설정 ● ~ MAX).

- ▶ 스팀 표시등이 깜빡이면 스팀 발생기가 가열되고 있음을 나타냅니다.
- ▶ 약 2분 후 스팀 표시등이 켜진 상태로 유지되면서 스팀 발생기가 스팀 다리미질할 수 있는 준비가 되었음을 나타냅니다.

참고: 다리미질하는 동안 스팀 버튼의 + / -를 이용하여 스팀 설정을 조절할 수 있습니다.잠시 후에 스팀 양이 조절됩니다.

- 5 스팀 버튼을 누르면 스팀 다리미질을 시작할 수 있습니다. 다리미질하는 동안 다리미를 내려놓을 때에는 다리미를 똑바로 세워 놓거나 받침대에 올려놓으십시오.
- ▶ 스팀 발생기의 스팀 밸브를 열거나 닫을 때 ‘딸깍’ 소리가 날 수 있으나 이것은 정상적인 현상입니다.

스팀 연속 버튼 기능

스팀 연속 버튼을 사용하면 스팀 버튼을 계속 누르지 않고서도 지속적으로 스팀 다리미질을 할 수 있습니다.

- 스팀 연속 버튼을 앞으로 밀면 다리미에서 스팀이 지속적으로 나옵니다. 스팀 기능을 멈추고 싶으면 스팀 연속 버튼을 뒤로 밀습니다.
- 스팀 연속 버튼을 뒤로 밀어 연속 스팀 기능이 비활성화되면 스팀 버튼을 누를 때에만 다리미에서 스팀이 나옵니다.

참고: 다리미를 똑바로 세워 놓거나 받침대에 올려놓을 때에는 스팀 연속 버튼을 뒤로 밀어 연속 스팀 기능을 해제하십시오. 다리미에서 뜨거운 스팀이 나오거나 다리미 받침대가 젖는 것을 방지합니다.

수직 스팀

절대 사람을 향해 스팀을 분사하지 마십시오.

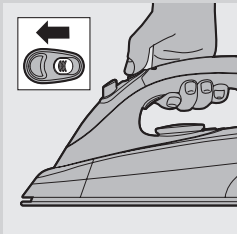
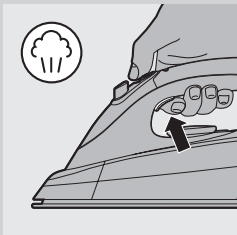
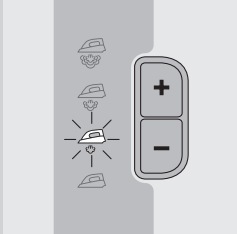

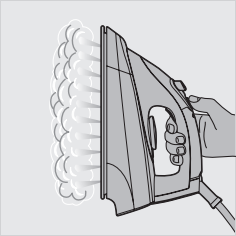

- 1 걸려 있는 커튼과 옷(재킷, 정장, 코트)을 스팀 다림질하려면 다리미를 수직으로 들고 스팀 버튼을 누르십시오.

순간 스팀(GC8325/GC8320/GC8261/GC8260/GC8225/GC8220 모델만 해당)

강력한 순간 스팀은 잘 퍼지지 않는 심한 주름을 펴는 데 효과적입니다.

- 1 온도 조절기를 ●●● ~MAX에 맞추십시오.
- 2 순간스팀 버튼을 누르십시오.

참고: 순간 스팀 기능은 간헐적으로 사용하십시오. 만약 물방울이 열판에 떨어지면 순간 스팀 기능을 다시 사용하기 전에 최소 1분간은 다리미를 가열하십시오.



일반 다림질(스팀 기능 차단)

다리미의 스팀을 차단하려면 다음의 두 가지의 방법이 있습니다:

- 모든 모델: 스팀 버튼을 누르지 말고 간단하게 다림질을 시작하십시오.
- GC8325/GC8320/GC8261/GC8260/GC8225/GC8220 모델만 해당: 스팀 설정 ☹ (스팀 없음)을 선택하여 다림질을 시작하십시오.

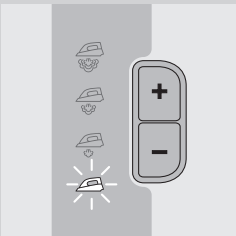

도움말

- 모 섬유를 스팀 다림질할 때 번들거리는 얼룩이 생길 수 있습니다. 이를 방지하기 위해서, 마른 천을 섬유 위에 올리고 다림질하거나 천을 뒤집은 다음 섬유의 뒷면에서 다림질하십시오.
- 실크, 울, 합성섬유의 경우 번들거리는 얼룩이 생길 수 있으므로 섬유의 뒷면에서 다림질하십시오.
- 번들거리는 얼룩이 쉽게 생기는 벨벳이나 기타 섬유는 반드시 털의 결을 따라 한쪽 방향으로만 아주 약하게 다림질하십시오.
- 유색 실크 천을 다림질할 경우에는 스팀을 사용하지 마십시오. 얼룩이 생길 수 있습니다.

청소 및 유지관리

다림질 후

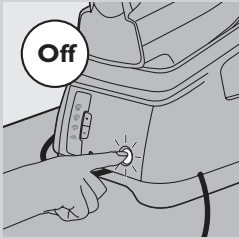

- 1 다리미를 다리미 받침대에 올려 놓고(‘보관’란 참조) 제품 전원을 끄십시오.
- 2 벽면 콘센트에서 전원 플러그를 분리하고 제품을 식히십시오.
- 3 젖은 헝겊과 비마모성(액체) 세제로 열판에 묻은 물때 및 찌꺼기를 닦아 내십시오.
- 4 젖은 헝겊으로 다리미 상부 및 스팀 발생기 외부를 닦으십시오.
- 5 청소 후에는 물탱크를 비우십시오.

석회질 세척 기능

스팀 발생기가 가열되어 있는 상태에서는 석회질 제거 세척 뚜껑을 열지 마십시오.

매우 중요: 제품의 손상을 방지하고 최적의 스팀 성능 유지를 위해 한 달에 한 번씩 또는 매 10회 사용 후 스팀 발생기를 세척하십시오.

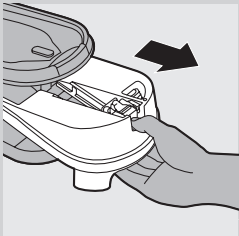

- 1 제품의 전원 코드를 뽑고 약 2시간 동안 제품을 그대로 두어 열을 식히십시오.
- 2 분리형 물탱크를 분리하십시오.

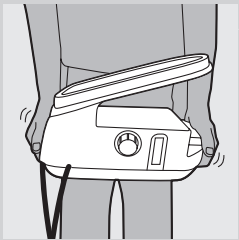

- 3 스팀 발생기를 두 손으로 꼭 잡고 잘 흔들어 주십시오.

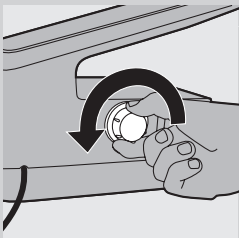

- 4 스팀 발생기를 측면으로 돌리고 석회질 제거 세척 뚜껑을 위로 향하게 하여 석회질 제거 세척 뚜껑을 분리하십시오.

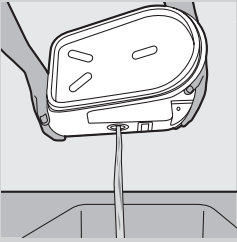

5 스팀 발생기의 물을 싱크대에 버리십시오.

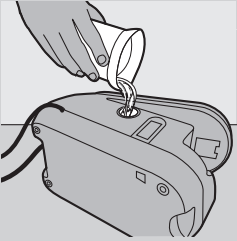

6 스팀 발생기에 깨끗한 물을 채워 넣은 다음 다시 흔들어 헹구어 주십시오.

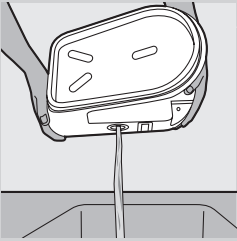

7 스팀 발생기의 물을 다시 싱크대에 버리십시오.

8 스팀 탱크가 깨끗해 지도록 이러한 물세척 작업을 6~7차례 정도 반복하십시오.

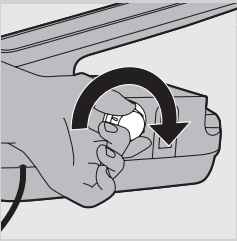

9 석회질 세척 뚜껑을 스팀 발생기에 단단히 돌려서 다시 끼우십시오.

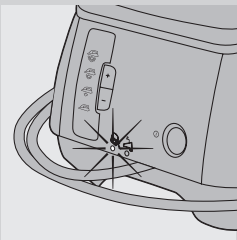

석회질 세척 표시등(GC8325/GC8320/GC8261/GC8260 모델 만 해당)

1 스팀 발생기를 헹굴 시기가 되면 석회질 세척 표시등이 30초 동안 깜빡입니다.

이 30초 동안은 스팀 발생기가 가열되지 않습니다.

2 즉시 제품의 전원을 뽑고 식히십시오.

스팀 발생기가 가열되어 있는 상태에서는 석회질 세척 기능을 사용하지 마십시오.

3 위의 설명에 따라 스케일 세척 기능 사용하십시오.

보관

보관하기 전에는 항상 제품을 식히십시오.

1 GC8261/GC8260 모델만 해당: 다리미의 끝을 받침대 위의 안전 보관 잠금 장치에 삽입하십시오.

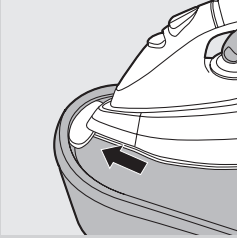

2 GC8261/GC8260 모델만 해당: ‘딸깍’ 소리가 나도록 다리미의 뒷면을 완전히 내려 누르십시오.

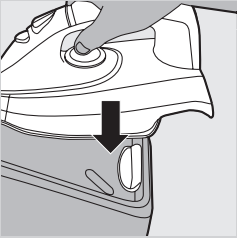

3 물 탱크의 물을 버리십시오.

4 코드 및 호스 보관용 고리 분리

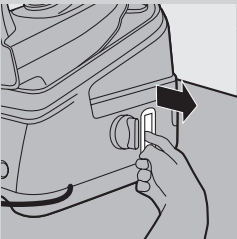

5 호스 및 전원 코드를 고정시키십시오.

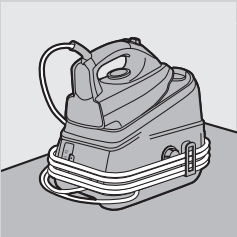

6 제품을 움직이려면 스팀 발생기의 양 측면에 있는 손잡이를 잡고 옮기십시오.

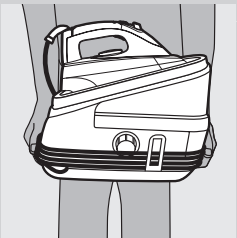

환경



- 수명이 다 된 제품은 일반 가정용 쓰레기와 함께 버리지 마시고 지정된 재활용 수거 장소에 버리십시오. 이런 방법으로 환경 보호에 동참하실 수 있습니다.

품질 보증 및 서비스

보다 자세한 정보가 필요하시거나, 사용상의 문제가 있을 경우에는 필립스전자 홈페이지(www.philips.co.kr)를 방문하시거나 필립스 고객 상담실로 문의하십시오. 전국 서비스센터 안내는 제품 보증서를 참조하십시오. *(주)필립스전자: (02)709-1200 *고객 상담실: (080)600-6600(수신자부담)

문제 해결

이 란은 제품을 사용하면서 가장 일반적으로 경험하게 되는 문제와 그 해결 방법을 제시합니다. 발생한 문제를 아래 정보로 해결할 수 없는 경우에는 필립스 고객 상담실로 문의하십시오.

문제점	원인	해결책
다리미가 가열되지 않습니다.	전원 연결에 문제가 있습니다.	전원 코드, 전원 플러그 및 벽면 콘센트를 확인하십시오.
	제품의 전원이 켜져 있지 않습니다.	GC8325/GC8320/GC8261/GC8260/GC8225/GC8220 모델: 전원 버튼을 누르십시오. GC8210 모델: 전원 스위치를 'on(켜짐)' 으로 맞추십시오.
	설정 온도가 너무 낮습니다.	더 높은 온도를 설정하십시오.
전원 버튼을 켜면 다리미에서 연기가 나옵니다.	다리미 제조 과정에서 몇몇 부품에 묻어 있던 윤활유가 다리미가 가열되면서 연기로 방출되는 현상입니다.	이 현상은 정상적이고 잠시 후에는 사라집니다.
다리미에서 스팀이 나오지 않습니다.	물 탱크의 물이 충분하지 않습니다.	물탱크를 채우십시오. '사용 준비' 란의 '분리형 물탱크에 물 채우기' 를 참조하십시오.
	스팀 발생기가 충분히 가열되지 않았습니다.	GC8325/GC8320/GC8261/GC8260/GC8225/GC8220 모델만 해당: 스팀 표시등이 켜진 상태로 유지될 때까지 약 2분 정도 기다리십시오.
	설정 온도가 너무 낮아서 스팀 다림질을 할 수가 없습니다.	●● 또는 더 높은 온도를 선택하십시오.

문제점	원인	해결책
	GC8325/GC8320/GC8261/GC8260/GC8225/GC8220 모델만 해당: 스팀 설정을 ☹ (스팀 없음)으로 설정했습니다.	스팀 설정 선택 ☺ (최소 스팀), ☺ (중간 스팀) 또는 ☺ (최대 스팀).
	물탱크가 스팀 발생기에 제대로 연결되지 않았습니다.	물탱크를 스팀 발생기에 제대로 장착하여 ‘딸깍’ 소리가 나도록 끼우십시오.
	다리미의 온도를 고온으로 설정하면 발생하는 스팀이 말라서 잘 보이지 않게 됩니다. 주변 온도가 비교적 높을수록 스팀은 잘 보이지 않게 되고 다리미 온도를 최대로 설정하면 스팀은 전혀 보이지 않습니다.	다리미를 낮은 온도 ●●로 설정하고 다리미에서 실제로 스팀이 나오는지 확인하십시오.
열판에서 물이 떨어집니다.	설정된 온도가 너무 낮아 스팀 다림질을 할 수 없습니다.	●● 또는 더 높은 온도를 선택하십시오.
	스팀 다림질을 시작하거나 스팀 다림질을 잠시 멈출 때는 스팀호스에 남아 있는 스팀이 물로 응결됩니다. 이로 인해 열판에서 물이 떨어지게 됩니다.	이는 일반적인 현상으로 다림질을 시작할 때나 중단한 후 다림질을 다시 계속할 때에는 낮은 천에 다리미를 대고 스팀 버튼을 누르십시오. 열판에서 물 대신 스팀이 나올 때까지 기다리십시오.
열판에서 이물질이나 불순물이 떨어지거나 열판이 지저분합니다.	스팀 분사구 또는 열판에 이물질이나 물때가 낀 것입니다	젖은 천을 사용하여 열판을 닦으십시오
다리미에서 펌프 소리가 납니다.	물이 스팀 발생기로 공급됩니다.	이는 일반적인 현상입니다.
	펌프 소리가 계속 납니다.	즉시 다리미의 전원을 뽑고 필립스 서비스 센터로 문의하십시오.
다리미에서 스팀이 지속적으로 나옵니다.	스팀 연속 버튼이 ‘켜짐’에 맞추어져 있습니다.	스팀 버튼을 누를 때만 스팀이 나오게 하려면 스팀 연속 버튼을 ‘꺼짐’으로 맞추십시오(‘스팀 연속 버튼 기능’란 참조).
열판에서 더러운 물이 떨어집니다.	스팀 발생기 내에 물때나 이물질이 매우 많이 낀 것입니다.	스팀 발생기를 세척하십시오. ‘청소 및 관리’란을 참조하십시오.
다리미가 가열되면서 석회질 제거 세척 뚜껑에서 스팀이 새어 나옵니다.	석회질 제거 세척 뚜껑이 제대로 닫히지 않았습니다.	제품의 전원을 끄고 석회질 제거 세척 뚜껑을 꼭 닫은 다음 다시 전원을 켜십시오. 그래도 스팀이 계속 새어 나오면 제품 전원을 끄고 필립스 지정 서비스 센터에 문의하십시오.

문제점	원인	해결책
-----	----	-----

다리미에서 충분한 스팀이 나오지 않거나, 스팀 다림질 도중에 스팀의 양이 많아지거나 줄어듭니다.	제품에서 스팀 발생기로 물이 주입될 때 스팀의 양이 줄어드는 경우가 있어, 이로 인해 다리미에서 스팀이 충분히 분사되지 못하는 것으로 보일 수 있습니다. 하지만 이것은 자연스러운 현상이며 몇 초 뒤에 스팀은 정상적으로 분사됩니다.	스팀이 효과적으로 분사되도록하려면 스팀을 사용하지 않을 때나 다리미를 내려놓을 때는 스팀 연속 버튼을 뒤로 밀어 연속 스팀 기능을 해제하십시오.
-------------------------------------------------------	----------------------------------------------------------------------------------------------------------------------------------	----------------------------------------------------------------------------------

다림질을 할 때 옷에 젖은 얼룩이 생깁니다.	스팀 다림질을 할 때 다리미판에 스팀이 응축되면 이 부분의 옷이 젖게 됩니다. 이를 말리려면 스팀을 끈 채로 젖은 부분을 다림질하십시오. 다리미판 표면이 젖었다면 마른 천으로 닦아내십시오.	다리미판에 스팀이 응축되지 않도록하려면 와이어 망이 있는 다리미판을 사용하는 것이 좋습니다.
--------------------------	-----------------------------------------------------------------------------------------------------------	-----------------------------------------------------





GC8325/ GC8320/ GC8261/ GC8260/ GC8225/ GC8220 모델만 해당: 순간 스팀 기능을 사용하면 열판에서 물이 떨어집니다.	스팀이 호스에서 응축되었거나, 온도가 ●●● 이하로 설정된 경우 또는 제품의 스팀 다림질 준비가 안 된 경우입니다.	온도가 ●●● 이상으로 설정되었는지 확인하고, 다리미의 스팀을 몇 초간 분사한 후 사용하십시오.
--------------------------------------------------------------------------------------------------------	------------------------------------------------------------------	-------------------------------------------------------

제조번호 부여기준: 필립스 전자 제품의 제조번호는 모두 4자리로 되어 있습니다. 앞의 두 자리는 연도를 의미합니다. 나머지 뒤의 두 자리는 생산된 주를 의미합니다. 주는 1년을 52주로 나누어 순차적으로 구분합니다.
(예: 0512 → 2005년 12번째 주에 생산
0504 → 2005년 4번째 주에 생산)

Pengenalan

Tahniah atas pembelian anda, dan selamat datang ke Philips! Untuk mendapat manfaat sepenuhnya daripada sokongan yang ditawarkan oleh Philips, daftarkan produk anda di www.philips.com/welcome. Sistem seterika bertekanan yang berkuasa ini menghasilkan stim tanpa henti untuk memudahkan penyeterikaan. Syukurlah pada tangki air yang besar; anda boleh menyeterika tanpa gangguan. Apabila tangki air kosong, anda boleh segera menanggalkan dan mengisikannya semula. Kami harap anda akan menikmati menggunakan sistem seterika ini.

Perihal umum (Gamb. 1)

- A** Hos bekalan
- B** Pemegang (GC8261/GC8260 sahaja: dengan gegenggam lembut)
- C** Tombol suhu
- D** Pencetus stim
- E** Lampu suhu
- F** Kunci stim
- G** Butang pancutan stim (GC8325/GC8320/GC8261/GC8260/GC8225/GC8220 sahaja)
- H** Plat tapak
- I** Kunci penyimpanan selamat (GC8261/GC8260 sahaja)
- J** Dirian seterika
- K** Tangki air boleh tanggal
- L** Cangkuk penyimpanan kord & hos
- M** Tukup bilas Pembersihan Kerak
- N** Bukaan isian
- O** Tuil pelepas tangki air
- P** Penjana stim
- Q** Butang hidup/mati dengan lampu penghidup kuasa (GC8325/GC8320/GC8261/GC8260/GC8225/GC8220 sahaja)
- R** Gegenggam pengangkut
- S** Lampu isi semula tangki air (GC8325/GC8320/GC8261/GC8260/GC8225/GC8220 sahaja)
- T** Lampu Pembersihan Kerak (GC8325/GC8320/GC8261/GC8260 sahaja)
- U** Kord sesalur kuasa
- V** Butang stim (+/-) (GC8325/GC8320/GC8261/GC8260/GC8225/GC8220 sahaja)
- W** Panel kawalan penjana stim dengan lampu stim (GC8325/GC8320/GC8261/GC8260/GC8225/GC8220 sahaja)
 -  = stim maksimum
 -  = stim sederhana
 -  = stim minimum
 -  = tiada stim
- X** Suis hidup/mati dengan lampu hidup kuasa (GC8210 sahaja)

Penting

Baca manual pengguna ini dengan berhati-hati sebelum anda menggunakan perkakas dan simpannya untuk rujukan masa depan.

Bahaya

- Jangan sekali-kali menenggelamkan seterika atau penjana stim di dalam air.

Amaran:

- Periksa sama ada voltan yang ditandakan di atas plat jenis sepadan dengan voltan sesalur kuasa setempat sebelum anda menyambungkan perkakas.
- Jangan gunakan perkakas jika plag, kord sesalur kuasa, hos bekalan atau perkakasnya sendiri menunjukkan kerosakan yang nyata, atau jika perkakas telah terjatuh atau bocor.
- Jika kord sesalur rosak, ia mesti digantikan oleh Philips, pusat servis yang dibenarkan oleh Philips atau pihak yang telah diluluskan bagi mengelakkan bahaya.
- Jangan biarkan perkakas tanpa dijaga apabila ia bersambung dengan sesalur kuasa.
- Perkakas ini tidak dimaksudkan untuk digunakan oleh orang (termasuk kanak-kanak) yang kurang upaya dari segi fizikal, deria atau mental, atau kurang berpengalaman dan pengetahuan, kecuali mereka diawasi atau diberi arahan berkenaan penggunaan perkakas ini oleh orang yang bertanggungjawab atas keselamatan mereka.
- Kanak-kanak hendaklah diselia untuk memastikan mereka tidak bermain dengan perkakas ini.
- Jangan biarkan kord sesalur kuasa dan hos bekalan bersentuhan dengan plat tapak seterika yang panas.
- Jika stim keluar dari bawah tutup bilas Pembersihan Kerak semasa perkakas menjadi panas, matikan perkakas dan ketatkan tutup bilas Pembersihan Kerak. Jika stim terus keluar semasa perkakas menjadi panas, matikan perkakas dan hubungi pusat servis yang diluluskan oleh Philips
- Jangan sekali-kali tanggalkan tutup bilas Pembersihan Kerak apabila penjana stim panas.
- Jangan gunakan tutup lain pada penjana stim selain daripada tutup bilas Pembersihan Kerak yang telah dibekalkan bersama perkakas ini, kerana tutup ini juga berfungsi sebagai injap keselamatan.

Awas

- Sambungkan perkakas hanya ke soket dinding yang terbumi.
- Periksa kord dan hos bekalan dengan kerap untuk mencari apa-apa kerosakan.
- Sentiasa letak dan gunakan seterika dan penjana stim pada permukaan yang stabil, rata dan mendatar.
- Bahagian plat tapak seterika boleh menjadi amat panas dan mungkin menyebabkan kelecuman jika tersentuh.
- Selepas anda selesai menyeterika, semasa anda membersihkan perkakas, semasa anda mengisi atau mengosongkan tangki air dan juga semasa anda membiarkan seterika walaupun sebentar: letakkan seterika pada tempat letaknya, matikan perkakas dan cabutkan plag sesalur dari soket dinding.
- Bilas penjana stim dengan tetap menurut arahan dalam bab 'Membersih dan menyelenggara'.
- Perkakas ini dimaksudkan untuk penggunaan rumah tangga sahaja.

Medan Elektro Magnet (EMF)

Perkakas Philips ini mematuhi semua piawai yang berhubung dengan medan elektromagnet (EMF). Jika dikendalikan dengan betul dan mematuhi arahan dalam manual pengguna ini, perkakas selamat untuk digunakan menurut bukti saintifik yang boleh didapati pada masa ini.

Sebelum penggunaan pertama

Nota: Seterika mungkin mengeluarkan sedikit asap semasa anda menggunakannya pada kali pertama. Ini adalah perkara biasa dan akan berhenti selepas beberapa ketika.

Nota: Sedikit empingan mungkin terkeluar dari plat tapak apabila anda menggunakan seterika buat kali pertama. Ini adalah perkara biasa; empingan itu tidak membahayakan dan akan berhenti keluar dari seterika selepas beberapa ketika.

Nota: Apabila anda menghidupkan perkakas, penjana stim mungkin menghasilkan bunyi mengepam. Ini adalah perkara biasa; bunyi tersebut memberitahu anda bahawa air sedang dipam masuk ke dalam penjana stim.

- 1 Menanggalkan pelekat atau kerajang pelindung dari plat tapak dan bersihkannya dengan kain lembut.

Bersedia untuk menggunakannya

- 1 Letakkan penjana stim di atas permukaan yang stabil dan rata, cthnya pada bahagian keras papan menyeterika atau di atas meja.

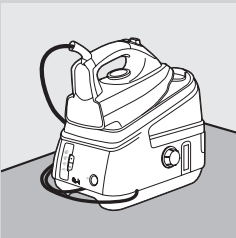

Mengisi tangki air boleh ditanggalkan

Anda boleh mengisi semula tangki air pada bila-bila masa semasa menyeterika.

Jangan masukkan air panas, minyak wangi, cuka, kanji, agen penanggal kerak, bahan bantu penyeterikaan atau bahan kimia lain ke dalam tangki air.

Jangan terlampau isi tangki air; jika tidak airnya mungkin terkeluar dari bukaan isian apabila anda memasukkan semula tangki air.

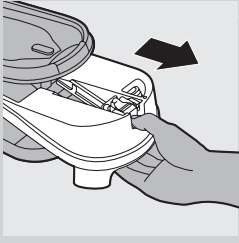

1 Tanggalkan tangki air boleh tanggal dari penjana stim.

2 Isikan tangki air dengan air paip sehingga paras MAX.

Nota: Jika air paip di kawasan anda amat sadah, kami menasihatkan supaya anda mencampurkannya dengan jumlah air suling yang sama banyak.

3 Luncurkan kembali tangki air pada penjana stim ('klik').

Nota: Jika tangki air tidak diletakkan dengan betul, seterika tidak akan menghasilkan sebarang stim.

Lampu isi semula tangki air (GC8325/GC8320/GC8261/GC8260/GC8225/GC8220 sahaja)

Apabila tangki air kosong, lampu isi semula tangki air mula berkelip dan menyeterika dengan stim tidak lagi boleh dibuat.

1 Keluarkan tangki air dan isi air ke dalamnya.

2 Letakkan kembali tangki air ke dalam penjana stim.

➤ Seterika kini sedia untuk penyeterikaan stim semula.

Menetapkan suhu

1 Periksa label penjagaan pakaian pada pakaian yang hendak diseterika untuk menentukan suhu penyeterikaan yang dikehendaki.

- ● untuk kain sintetik (contohnya akril, viskosa, poliamida) dan sutera
- ●● untuk benang bulu
- ●●● untuk kapas
- MAX untuk linen

2 Untuk menetapkan suhu seterika yang dikehendaki, putar tombol suhu ke kedudukan yang sesuai.

3 Memasang palam wayar di soket dinding yang dibumikan.

4 Hidupkan suis perkakas.

- GC8325/GC8320/GC8261/GC8260/GC8225/GC8220 sahaja: Tekan butang hidup/mati sekali.

➤ Lampu kuasa hidup pada butang hidup/mati menyala.

➤ Lampu suhu pada seterika menyala. Apabila seterika telah mencapai suhu yang ditetapkan, lampu suhu padam.

Nota: Semasa menyeterika, lampu suhu menyala dari semasa ke semasa. Ini menandakan bahawa seterika sedang dipanaskan ke suhu yang ditetapkan.

➤ Lampu stim mula berkelip. Setelah lebih kurang 2 minit, lampu stim menyala berterusan untuk menandakan bahawa penjana stim sedia untuk penyeterikaan stim.

- GC8210 sahaja: Tetapkan suis hidup/mati pada 'hidup'.

➤ Lampu kuasa hidup dalam suis hidup/mati menyala.

➤ Lampu suhu pada seterika menyala. Apabila seterika telah mencapai suhu yang ditetapkan, lampu suhu padam.

Nota: Semasa menyeterika, lampu suhu menyala dari semasa ke semasa. Ini menandakan bahawa seterika sedang dipanaskan ke suhu yang ditetapkan.

➤ Setelah lebih kurang 2 minit, penjana stim sedia untuk penyeterikaan stim.

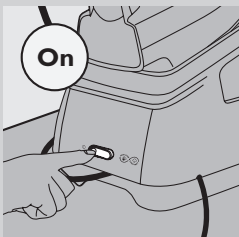
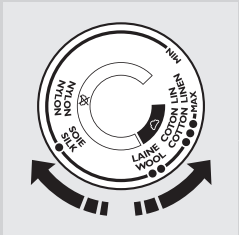

Petua

- Jika anda tidak tahu jenis kain sesuatu pakaian itu diperbuat daripada, tentukan suhu penyeterikaan yang betul dengan menyeterika bahagian pakaian yang tidak kelihatan apabila anda memakai atau menggunakan pakaian tersebut.
- Jika kain mengandungi pelbagai jenis gentian yang berbeza, sentiasa pilih suhu yang diperlukan oleh gentian yang paling halus, iaitu, suhu yang paling rendah. Contohnya: jika sesuatu kain itu mengandungi 60% poliester dan 40% kapas, ia mesti diseterika pada suhu yang dinyatakan untuk poliester (●) dan tanpa stim.
- Mulai menyeterika bahan yang memerlukan suhu seterika yang paling rendah, iaitu bahan yang dibuat daripada serat sintetik.
- Jika anda menetapkan suhu yang lebih rendah semasa penyeterikaan, tunggu sehingga seterika telah menyejuk hingga ke suhu yang ditetapkan sebelum anda teruskan penyeterikaan. Untuk menyejukkan seterika dengan lebih cepat lagi, tekan pencetus stim atau seterika sehelai kain.

Menggunakan perkakas

Penyeterikaan stim

Hos bekalan mungkin menjadi panas sepanjang sesi menyeterika yang panjang.

Nota: Sistem mungkin kadangkala mengeluarkan bunyi mengepam semasa penyeterikaan stim. Ini adalah perkara biasa dan memberitahu anda bahawa air sedang dipam ke dalam penjana stim.

- 1** Pastikan air di dalam tangki air mencukupi.
- 2** Pastikan perkakas diplug masuk dan dihidupkan (lihat bab 'Menyediakan untuk Penggunaan').
- 3** Tetapkan suhu penyeterikaan yang diperlukan (lihat bab 'Bersedia untuk menggunakannya').

Menyeterika dengan stim hanya boleh dilakukan pada suhu seterika yang melebihi ●●.

- 4** GC8325/GC8320/GC8261/GC8260/GC8225/GC8220 sahaja: Tetapkan tetapan stim yang dikehendaki dengan butang + dan - pada panel kawalan penjana stim.

- ☞ bagi stim maksimum (tetapan suhu MAX).
- ☞ bagi stim sederhana (tetapan suhu ●●● hingga MAX).
- ☞ bagi stim minimum (tetapan suhu ●● hingga MAX).
- ☞ bagi tiada stim (tetapan suhu ● hingga MAX).

- Ⓧ Lampu stim berkelip untuk menandakan bahawa penjana stim sedang memanaskan.
- Ⓧ Selepas kira-kira 2 minit, lampu stim terus menyala, untuk menandakan bahawa penjana stim sedia untuk penyeterikaan stim.

Nota: Semasa menyeterika, anda boleh melaraskan tetapan stim dengan menggunakan butang stim + dan - . Ia mengambil beberapa ketika sebelum jumlah stim dilaraskan.

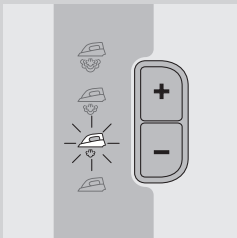

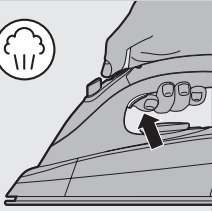

5 Tekan pencetus stim untuk memulakan penyeterikaan stim.

Apabila anda meletakkan seterika semasa menyeterika, letakkannya pada tumitnya atau pada dirian seterika.

- ▶ **Pembukaan dan penutupan injap stim di dalam penjana stim akan menyebabkan bunyi klik. Ini adalah perkara biasa.**

Fungsi kunci stim

Kunci stim membolehkan anda menyeterika menggunakan stim tanpa henti tanpa perlu menekan pengaktif stim secara berterusan.

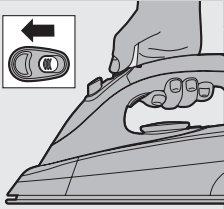

- Apabila anda meluncurkan pengunci stim ke hadapan, seterika akan mengeluarkan stim secara berterusan. Untuk menghentikan stim, luncurkan pengunci stim ke belakang.
- Apabila pengunci stim dinyahaktifkan, seterika hanya mengeluarkan stim apabila anda menekan pencetus stim.

Nota: Lepaskan pengunci stim apabila anda meletakkan seterika pada tumitnya atau pada dirian seterika. Ini menghalang stim panas daripada keluar daripada seterika atau daripada membasahi dirian seterika.

Stim secara menegak

Jangan halakan stim kepada orang.

- 1** Pegang seterika secara menegak dan tekan pencetus stim untuk menyeterika langsir dan pakaian lain yang tergantung dengan menggunakan stim (jaket, sut, kot).

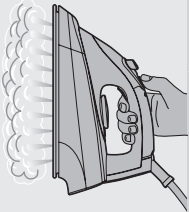

Butang pancutan stim (GC8325/GC8320/GC8261/GC8260/GC8225/GC8220 sahaja)

Pancutan stim yang kuat menolong melicinkan kedut yang degil.

- 1** Tetapkan tombol suhu ke kedudukan antara ●●● dan MAX.
- 2** Tekan butang pancutan stim.

Nota: Fungsi pancutan stim mesti digunakan secara bersela. Jika titisan air keluar dari plat tapak, biarkan seterika memanas selama sekurang-kurangnya satu minit sebelum anda menggunakan fungsi pancutan stim sekali lagi.



Penyeterikaan tanpa stim

Terdapat satu atau dua cara untuk menyeterika tanpa stim:

- Semua jenis: Mula menyeterika tanpa menekan pencetus stim.

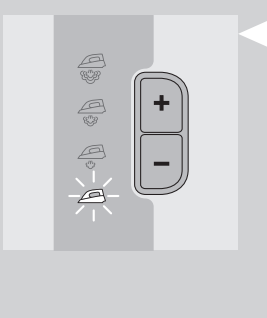

- GC8325/GC8320/GC8261/GC8260/GC8225/GC8220 sahaja: Pilih tetapan stim ☁️ (tanpa stim) dan mula menyeterika.

Petua

- Apabila anda menyeterika kain wul, tompok-tompok berkilau akan berlaku. Untuk mengelakkan perkara ini, gunakan kain tekan kering atau pusingkan bahagian dalam pakaian keluar dan seterika bahagian seterika bahagian belakangnya.
- Bahan sutera, wul dan sintetik: seterika di bahagian belakang kain tersebut untuk mencegah tompok-tompok berkilau.
- Seterika kain baldu dan lain-lain kain yang cenderung memperoleh tompok-tompok berkilau dalam satu arah sahaja (bersama dengan nep) sambil anda memberi tekanan yang amat sedikit.
- Jangan gunakan stim semasa anda menyeterika sutera berwarna. Ini boleh menyebabkan kesan kotor.

Pembersihan dan penyelenggaraan

Selepas menyeterika

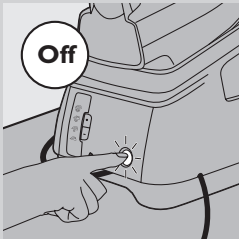

- 1 Letakkan seterika pada dirian seterika (lihat bab 'Penyimpanan') dan matikan perkakas.
- 2 Cabut plag sesalur kuasa dari soket dinding dan biarkan seterika menyejuk.
- 3 Mengelap kerak air dan mendapan lain daripada plat tapak dengan kain yang lembap dan bahan pencuci (cecair) yang tidak melelas.
- 4 Bersihkan bahagian atas seterika dan bahagian luar penjana stim dengan kain yang lembap.
- 5 Kosongkan tangki air selepas dibersihkan.

Fungsi Pembersihan Kerak

Jangan sekali-kali tanggalkan tutup bilas Pembersihan Kerak apabila penjana stim panas.

AMAT PENTING: Bilas penjana stim sebulan sekali atau selepas setiap 10 kali digunakan untuk mengelakkan kerosakkan pada perkakas dan untuk mendapatkan hasil prestasi stim yang optimum.

- 1 Cabut plag perkakas dan biar ia menjadi sejuk selama 2 jam.

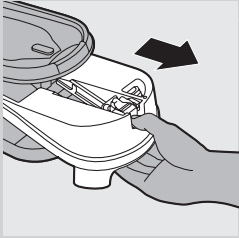

2 Tanggalkan tangki air yang boleh ditanggalkan

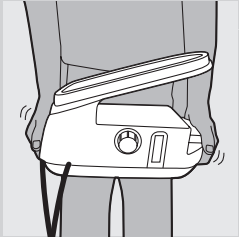

3 Pegang tangki stim dengan kedua-dua belah tangan dan goncangkan dengan rapi.

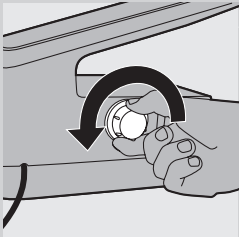

4 Pusingkan penjana stim pada sisinya dengan tukup bilas Pembersihan Kerak menghadap ke atas, dan keluarkan tukup bilas Pembersihan Kerak.

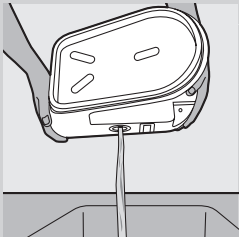

5 Kosongkan penjana stim ke dalam sink.

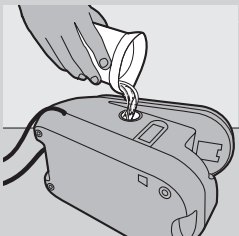

6 Isi penjana stim dengan air bersih dan goncang semula.

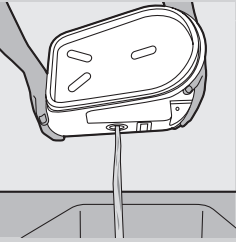

- 7 Kosongkan penjana stim ke dalam sink lagi sekali.
- 8 Ulang langkah 6 & 7 dua kali untuk mendapatkan hasil yang terbaik.

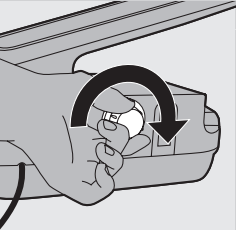

- 9 Ketatkan semula tukup bilas Pembersihan Kerak pada penjana stim.

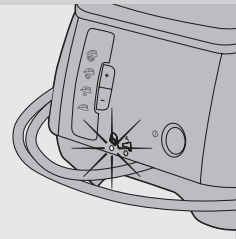

Lampu Pembersihan Kerak (GC8325/GC8320/GC8261/GC8260 sahaja)

- 1 Lampu Pembersihan Kerak berkelip selama 30 saat apabila masa untuk membilas penjana stim telah tiba. Penjana stim tidak akan menjadi panas dalam masa 30 saat ini.
- 2 Matikan perkakas dengan segera dan biarkannya menjadi sejuk. Jangan gunakan fungsi Pembersihan Kerak apabila penjana stim panas.
- 3 Gunakan fungsi Pembersihan Kerak seperti yang dihuraikan di atas.

Penyimpanan

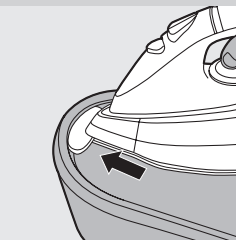

Sentiasa biarkan perkakas menjadi sejuk sebelum anda menyimpannya.

- 1 GC8261/GC8260 sahaja: Masukkan hujung seterika ke dalam kunci penyimpanan selamat pada diriannya.

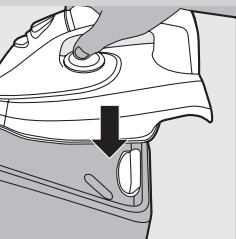

- 2 GC8261/GC8260 sahaja: Tekan ke bawah bahagian belakang seterika dengan kukuh ('klik').
- 3 Kosongkan tangki air.

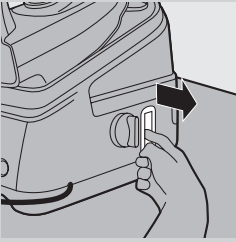

4 Tarik cangkuk kord & penyimpanan hos.



5 Kukuhkan hos bekalan dan kord sesalur kuasa.



6 Untuk membawa perkakas, pegang gegenggamnya pada kedua-dua sisi penjana stim.

Alam sekitar



- Jangan buang perkakas bersama sampah rumah pada akhir hayatnya, tetapi bawanya ke pusat pungutan rasmi untuk dikitar semula. Dengan berbuat sedemikian anda membantu memelihara alam sekitar.

Jaminan dan servis

Jika anda memerlukan perkhidmatan atau maklumat atau jika anda menghadapi masalah, sila lawati laman web Philips di www.philips.com atau hubungi Pusat Layanan Pelanggan Philips di negara anda (anda boleh mendapatkan nombor telefonnya di dalam risalah jaminan sedunia). Jika tiada Pusat Layanan Pelanggan di negara anda, hubungi wakil pengedar Philips tempatan anda.

Menyelesaikan masalah

Bab ini meringkaskan masalah yang paling kerap berlaku yang mungkin anda hadapi dengan perkakas ini. Jika anda tidak dapat menyelesaikannya dengan maklumat di bawah, sila hubungi Pusat Layanan Pelanggan di negara anda.

Masalah	Sebab	Penyelesaian
Perkakas tidak menjadi panas.	Terdapat masalah sambungan.	Periksa kord sesalur kuasa, palam dan soket dinding.
	Anda belum menghidupkan perkakas.	GC8325/GC8320/GC8261/GC8260/GC8225/GC8220: Tekan butang hidup/mati. GC8210: tetapkan suis hidup/mati pada 'hidup'.
	Suhu yang dipilih terlalu rendah.	Tetapkan suhu yang lebih tinggi.
Asap keluar dari seterika baru saya apabila saya menghidupkannya.	Sesetengah bahagian perkakas telah digris sedikit di kilang dan mungkin mengeluarkan sedikit asap semasa dipanaskan.	Fenomena ini adalah biasa dan akan berhenti selepas seketika.
Seterika tidak menghasilkan stim.	Air di dalam tangki air tidak mencukupi.	Isikan tangki air Lihat bab 'Bersedia untuk menggunakannya', bahagian 'Mengisi tangki air bolehv tanggal'.
	Penjana stim tidak dipanaskan secukupnya.	Tunggu kira-kira 2 minit. GC8325/GC8320/GC8261/GC8260/GC8225/GC8220 sahaja: tunggu sehingga lampu stim terus menyala.
	Suhu penyeterikaan yang ditetapkan terlalu rendah untuk penyeterikaan stim.	Tetapkan suhu sebanyak ●● atau lebih tinggi.
	GC8325/GC8320/GC8261/GC8260/GC8225/GC8220 sahaja: Anda telah menetapkan tetapan stim ☺ (tanpa stim).	Tetapkan tetapan stim ☺ (stim minimum), ☺ (stim sederhana) atau ☺ (stim maksimum).
	Anda tidak meletakkan tangki air dengan betul dalam penjana stim.	Letakkan tangki air dengan betul di dalam penjana stim ('klik').
	Apabila seterika telah ditetapkan pada suhu yang amat tinggi, stim yang dihasilkan adalah kering dan hampir tidak kelihatan. Ia akan semakin kurang kelihatan apabila suhu ambiennya adalah tinggi secara relatif dan ia tidak akan kelihatan langsung apabila suhunya ditetapkan pada MAX.	Tetapkan seterika pada suhu yang lebih rendah, contohnya ●●, untuk memeriksa jika seterika benar-benar menghasilkan stim.
Titisan air menitik keluar dari plat tapak.	Suhu seterika yang dipilih terlalu rendah untuk penyeterikaan stim.	Tetapkan suhu sebanyak ●● atau lebih tinggi.

Masalah	Sebab	Penyelesaian
	Apabila anda mula menyeterika dengan stim dan apabila anda menghentikan penyeterikaan stim buat seketika, stim yang masih ada dalam hos bekalan menjadi sejuk dan memeluwap menjadi air; Ini menyebabkan titisan air keluar daripada plat tapak.	Ini adalah perkara biasa. Apabila anda mula menyeterika atau apabila anda meneruskan penyeterikaan setelah masih ada dalam hos bekalan menjadi sejuk dan memeluwap menjadi air; Ini menyebabkan titisan air keluar daripada plat tapak.
Emping dan kotoran keluar dari plat tapak atau plat tapak kotor.	Kotoran atau bahan kimia yang ada di dalam air mungkin telah termasuk di dalam bolong stim dan/atau plat tapak.	Bersihkan plat tapak dengan kain lembap.
Perkakas mengeluarkan bunyi mengepam.	Air dipam masuk ke dalam penjana stim.	Ini perkara biasa.
	Bunyi mengepam tidak berhenti.	Cabut plag seterika dengan segera dan hubungi pusat servis Philips yang disahkan.
Seterika menghasilkan stim secara berterusan.	Kunci stim telah ditetapkan pada 'hidup'.	Tetapkan pengunci stim pada 'mati' jika anda hanya mahu mendapatkan stim apabila anda menekan pencetus stim (lihat bahagian 'Fungsi pengunci stim').
Air kotor keluar dari plat tapak.	Terlalu banyak kerak dan galian telah terkumpul di dalam penjana stim.	Bilas penjana stim. Lihat bab 'Membersih dan menyelenggara'.
Stim keluar dari bawah tukup bilas Pembersihan Kerak apabila perkakas memanas.	Anda tidak mengetatkan tukup bilas Pembersihan Kerak dengan rapi.	Matikan perkakas, ketatkan tukup bilas Pembersihan Kerak dan hidupkan perkakas semula. Jika stim terus keluar apabila perkakas sedang memanas, matikan perkakas dan hubungi pusat servis yang disahkan Philips.
Seterika tidak menghasilkan stim yang mencukupi/ jumlah stim berkurangan dan bertambah semasa menyeterika dengan stim.	Apabila perkakas mengepam air ke dalam penjana stim, jumlah stim kadangkala berkurangan. Ini mungkin berlaku apabila anda menyangka seterika tidak menghasilkan stim yang mencukupi. Walau bagaimanapun, ini adalah fenomena biasa dan pengeluaran stim menjadi seperti biasa dalam masa beberapa saat.	Untuk mengoptimumkan pengeluaran stim, lepaskan pengunci stim apabila anda tidak memerlukan stim dan apabila anda meletakkan seterika.

Masalah	Sebab	Penyelesaian
Bintik basah kelihatan pada kain semasa menyeterika.	Bintik-bintik basah yang kelihatan pada kain anda selepas anda menyeterika dengan stim selama beberapa ketika mungkin disebabkan oleh stim yang memeluwap pada papan seterika. Seterika bintik-bintik basah tanpa stim selama beberapa ketika untuk mengeringkannya. Jika bahagian bawah papan seterika basah, kesatkannya dengan kain kering.	Untuk mengelakkan stim daripada memeluwap pada papan seterika, gunakan papan seterika yang mempunyai jaringan dawai di bahagian atas.
GC8325/GC8320/ GC8261/GC8260/ GC8225/GC8220 sahaja: Titisan air keluar daripada plat tapak apabila saya menggunakan fungsi pancutan stim.	Stim mungkin memeluwap di dalam hos, suhu mungkin telah ditetapkan di bawah ●●● atau perkakas mungkin belum sedia untuk menyeterika dengan stim.	Pastikan suhu disetkan pada ●●● atau lebih tinggi. Seterika dengan stim selama beberapa saat sebelum anda menggunakan fungsi pancutan stim.

บทนำ

ขอแสดงความยินดีที่คุณสั่งซื้อและยินดีต้อนรับสู่ผลิตภัณฑ์ของ Philips! เพื่อให้คุณได้รับประโยชน์อย่างเต็มที่จากบริการที่ Philips มอบให้ โปรดลงทะเบียนผลิตภัณฑ์ของคุณที่ www.philips.com/welcome เครื่องระบบแรงดันไอน้ำอันทรงพลังนี้ จะปล่อยไอน้ำออกมาอย่างต่อเนื่อง เพื่อให้การรีดผ้าทำได้ง่ายขึ้น เนื่องจากมีพื้นที่ขนาดใหญ่ คุณจึงสามารถรีดผ้าได้อย่างต่อเนื่อง และสามารถถอดออกมาต้มน้ำได้ทันทีที่หน้าหมด เราหวังเป็นอย่างยิ่งว่าคุณจะชื่นชอบกับเครื่องระบบนี้

ส่วนประกอบ (รูปที่ 1)

- A สายไอน้ำ
- B ด้ามจับ (เฉพาะรุ่น GC8261/GC8260: ด้ามจับนุ่ม)
- C ปุ่มปรับอุณหภูมิ
- D ปุ่มใช้พลังไอน้ำ
- E สัญลักษณ์ไฟแสดงอุณหภูมิ
- F ปุ่มลือกพลังไอน้ำ
- G ปุ่มเพิ่มพลังไอน้ำ (เฉพาะรุ่น GC8325/GC8320/GC8261/GC8260/GC8225/GC8220 เท่านั้น)
- H แผ่นความร้อน
- I ล็อคสำหรับจัดเก็บอย่างปลอดภัย (เฉพาะรุ่น GC8261/GC8260 เท่านั้น)
- J แทนวางสารรีด
- K แห้งค้ำน้ำถอดออกได้
- L ขอลำหรับจัดเก็บสายและท่อส่งน้ำ
- M ฝาปิดส่วนขจัดตะกอน
- N ช่องเติมน้ำ
- O ปุ่มปลดแห้งค้ำน้ำ
- P เครื่องทำไอน้ำ
- Q ปุ่มเปิด/ปิดพร้อมไฟแสดงการทำงาน (เฉพาะรุ่น GC8325/GC8320/GC8261/GC8260/GC8225/GC8220 เท่านั้น)
- R ด้ามจับสำหรับเคลื่อนย้าย
- S ไฟแสดงสัญลักษณ์ให้เติมน้ำในแห้งค้ำ (เฉพาะรุ่น GC8325/GC8320/GC8261/GC8260/GC8225/GC8220 เท่านั้น)
- T ไฟเตือนให้ขจัดคราบตะกอน (เฉพาะรุ่น GC8325/GC8320/GC8261/GC8260 เท่านั้น)
- U สายไฟ
- V ปุ่มปรับพลังไอน้ำ (+/-) (เฉพาะรุ่น GC8325/GC8320/GC8261/GC8260/GC8225/GC8220 เท่านั้น)
- W ปุ่มควบคุมเครื่องทำไอน้ำพร้อมไฟแสดงพลังไอน้ำ (เฉพาะรุ่น GC8325/GC8320/GC8261/GC8260/GC8225/GC8220 เท่านั้น)
 - ☼ = พลังไอน้ำสูงสุด
 - ☼ = ไอน้ำปานกลาง
 - ☼ = พลังไอน้ำน้อย
 - ☼ = ไม่มีพลังไอน้ำ
- X สวิตช์เปิด/ปิดพร้อมสัญลักษณ์ไฟแสดงการเปิดเครื่อง (เฉพาะรุ่น GC8210)

ข้อควรจำ

ควรอ่านคู่มืออย่างละเอียดก่อนใช้งานและเก็บไว้เพื่อใช้อ้างอิงในครั้งต่อไป

อันตราย

- ห้ามนำเครื่องรีดหรือเครื่องทำไอน้ำจุ่มลงในน้ำเป็นอันตราย

คำเตือน

- ก่อนใช้งานโปรดตรวจสอบแรงดันไฟฟ้าที่ระบบผลิตภัณฑ์ว่าตรงกับแรงดันไฟฟ้าที่ใช้ภายในบ้านหรือไม่
- ห้ามใช้งานเครื่องหากพบว่าลัดไฟ สายไฟ ท่อส่งน้ำหรือตัวเครื่องเกิดการชำรุดเสียหาย มีรอยร้าวหรือเครื่องไอน้ำแตกกระเท
- ในกรณีที่สายไฟหรือสายไอน้ำเกิดชำรุดเสียหาย ให้ดำเนินการเปลี่ยนชิ้นส่วนดังกล่าวที่ Philips หรือศูนย์บริการที่ได้รับ การแต่งตั้ง หรือบุคคลที่ได้รับการแต่งตั้งโดย Philips เพื่อหลีกเลี่ยงอันตรายที่อาจเกิดขึ้นได้
- ห้ามเสียบปลั๊กไฟทิ้งไว้

- ไม่ควรให้บุคคล (รวมทั้งเด็กเล็ก) ที่มีสภาพร่างกายไม่แข็งแรงหรือสภาพจิตใจไม่ปกติ หรือขาดประสบการณ์และความรู้ความเข้าใจ นำอุปกรณ์นี้ไปใช้งาน เว้นแต่จะอยู่ในการควบคุมดูแลหรือได้รับคำแนะนำในการใช้งานโดยผู้รับผิดชอบในด้านความปลอดภัย
- เด็กเล็กควรได้รับการดูแลเพื่อป้องกันไม่ให้เด็กนำอุปกรณ์นี้ไปเล่น
- อย่าให้สายไฟและสายไอน้ำสัมผัสโดนแผ่นความร้อนของเตารีด
- หากมีไอน้ำล็ดออกมามากเกินไปจากใต้ฝาส่วนจัดตะกรันขณะที่เตารีดร้อนขึ้น ควรปิดสวิตซ์การทำงานแล้วหมุนฝาส่วนจัดตะกรันให้แน่น หากยังคงมีไอน้ำล็ดลุดออกมาเมื่อเตารีดร้อนขึ้น ให้ปิดเครื่องแล้วติดต่อศูนย์บริการที่ได้รับอนุญาตจาก Philips
- ห้ามถอดฝาปิดส่วนจัดตะกรันออกในขณะที่เครื่องทำไอน้ำกำลังร้อน
- ห้ามใช้ฝาชนิดอื่นมาปิดเครื่องทำไอน้ำ ให้ใช้แต่ฝาส่วนจัดตะกรันที่จัดมาให้พร้อมกับเตารีดเท่านั้น ทั้งนี้ เนื่องจากฝาปิดนี้ทำหน้าที่เป็นวาล์วนิรภัยด้วย

ข้อควรระวัง

- เสียบปลั๊กไฟเข้ากับตัวรับที่ต่อสายดินไว้เรียบร้อยแล้วเท่านั้น
- ตรวจสอบสายไฟและสายไอน้ำอยู่เสมอว่าเกิดการชำรุดหรือไม่
- ควรวางและใช้งานเตารีดรวมทั้งเครื่องทำไอน้ำบนพื้นผิวเรียบและมั่นคงเสมอ
- แผ่นความร้อนของเตารีดมีความร้อนสูง อาจทำให้ผิวหนังไหม้พองได้หากสัมผัสโดน
- เมื่อคุณรีดผ้าเสร็จ หรือทำความสะอาดเตารีด เติมน้ำหรือเทน้ำออกจากถังต้ กักเตารีดในช่วงเวลาสั้นๆ ให้วางเตารีดบนแท่นวางเตารีด ปิดสวิตซ์เตารีด และถอดสายไฟออกจากเต้าเสียบ
- ควรล้างทำความสะอาดเครื่องทำไอน้ำเป็นประจำตามคำแนะนำในคู่มือ โดยดูที่บท 'การทำความสะอาดและการบำรุงรักษา'
- เครื่องใช้ไฟฟ้านี้เหมาะสำหรับการใช้งานในครัวเรือนเท่านั้น

Electromagnetic fields (EMF)

ผลิตภัณฑ์ของฟิลิปส์ได้มาตรฐานด้านคลื่นแม่เหล็กไฟฟ้า (EMF) หากมีการใช้งานอย่างเหมาะสมและสอดคล้องกับคำแนะนำในคู่มือนี้ คุณสามารถใช้ผลิตภัณฑ์ตามข้อพิสูจน์ทางวิทยาศาสตร์ในปัจจุบัน

ก่อนใช้งานครั้งแรก

หมายเหตุ: ในการใช้งานครั้งแรก อาจมีควันเล็กน้อยออกมาจากเตารีด ซึ่งถือว่าเป็นเรื่องปกติและควันจะจางหายไปในเวลาไม่นาน

หมายเหตุ: คุณอาจสังเกตเห็นเศษผงออกมาจากแผ่นความร้อนในการใช้งานครั้งแรก ซึ่งเป็นเรื่องปกติ ผงดังกล่าวไม่ใช่อันตรายแต่อย่างใด และจะหมดไปในระยะเวลาอันสั้น

หมายเหตุ: เมื่อคุณเปิดเครื่อง อาจได้ยินเสียงสวบน้ำจากเครื่องทำไอน้ำ เหตุการณ์นี้ถือว่าเป็นเรื่องปกติ เสียงดังกล่าวแสดงให้เห็นว่าคุณทราบว่าเครื่องกำลังสวบน้ำเข้าเครื่องทำไอน้ำ

- 1 ลอกสติกเกอร์ หรือแผ่นฟอยล์ซึ่งปิดแผ่นความร้อนอยู่ออก และทำความสะอาดแผ่นความร้อนของเตารีดด้วยผ้าชุบน้ำบิดพอหมาด

การเตรียมตัวก่อนใช้งาน

- 1 วางเครื่องทำไอน้ำบนพื้นผิวที่มั่นคงและเสมอกัน เช่น บนส่วนที่แข็งของโต๊ะรองรีด หรือบนโต๊ะ

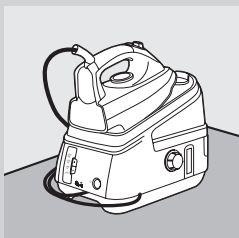

การเติมน้ำในถังต้มน้ำที่ถอดแยกได้

คุณสามารถเติมน้ำได้ตลอดเวลาในระหว่างรีดผ้าได้อีกด้วย

ไม่ควรใส่ผ้าร้อน, น้ำหอม, น้ำส้มสายชู, แป้ง, น้ำยาขจัดคราบตะกอน, น้ำยารีดผ้าเรียบ หรือสารเคมีอื่นๆ ลงในถังตั้งน้ำกลับไอน้ำ

ไม่ควรเติมน้ำในถังค้ำน้ำมากเกินไป มิฉะนั้น น้ำอาจหกออกจากช่องเติมน้ำ เมื่อคุณประกอบถังค้ำน้ำกลับเข้าไป

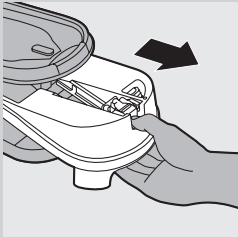

1 ถอดถังค้ำน้ำแบบถอดออกได้จากเครื่องทำไอน้ำ

2 เติมน้ำประปาลงในกระบอกน้ำจนถึงระดับสูงสุด (MAX)

หมายเหตุ: ในกรณีที่น้ำประปาบริเวณที่พักอาศัยของคุณมีความกระด้างสูง ขอแนะนำให้คุณผสมน้ำกลั่นในอัตราส่วนที่เท่ากัน

3 เลื่อนถังค้ำน้ำกลับเข้าไปที่เครื่องทำไอน้ำให้แน่น (จนได้ยินเสียง 'คลิก')

หมายเหตุ: หากไม่ได้ใส่ถังค้ำน้ำกลับเข้าที่อย่างถูกต้อง จะไม่มีไอน้ำออกมาจากเตารีด

ไฟแสดงสัญญาณให้เติมน้ำในถังค้ำ (เฉพาะรุ่น GC8325/GC8320/GC8261/GC8260/GC8225/GC8220 เท่านั้น)

เมื่อน้ำในถังค้ำหมด ไฟแสดงสัญญาณให้เติมน้ำในถังค้ำจะเริ่มกะพริบ และจะไม่สามารถรีดผ้าโดยใช้พลังไอน้ำได้อีกต่อไป

1 ถอดถังค้ำน้ำและเติมน้ำ

2 ประกอบถังค้ำน้ำกลับเข้าไปที่เครื่องทำไอน้ำ

▶ เตารีดจะพร้อมสำหรับการรีดผ้าโดยใช้พลังไอน้ำอีกครั้ง

การตั้งอุณหภูมิ

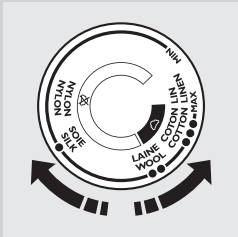

1 โปรดดูป้ายแนะนำการซักรีดของผ้าที่จะรีด เพื่อกำหนดอุณหภูมิการรีดที่เหมาะสม

- ● สำหรับเส้นใยสังเคราะห์ (เช่น อะคริลิก ไรลคอส โพลีเอไมด์) และผ้าไหม
- ●● สำหรับผ้าขนสัตว์
- ●●● สำหรับผ้าฝ้าย
- ระดับ MAX สำหรับผ้าลินิน

2 ปรับปุ่มควบคุมระดับความร้อนไปยังระดับที่เหมาะสม เพื่อตั้งอุณหภูมิการรีดที่ต้องการ

3 เสียบปลั๊กไฟในเต้ารับที่ต่อสายดินไว้เรียบร้อยแล้ว

4 เปิดสวิทช์เครื่อง

- เฉพาะรุ่น GC8325/GC8320/GC8261/GC8260/GC8225/GC8220 เท่านั้น: กดปุ่มเปิด/ปิดหนึ่งครั้ง

▶ สัญญาณไฟแสดงการทำงานของปุ่มเปิด/ปิดจะสว่างขึ้น

▶ สัญญาณไฟแสดงอุณหภูมิบนเตารีดสว่างขึ้น เมื่อเตารีดมีอุณหภูมิตามที่กำหนดไว้ สัญญาณไฟแสดงอุณหภูมิจะดับลง

หมายเหตุ: ขณะรีดผ้า สัญญาณไฟแสดงอุณหภูมิสว่างเป็นระยะๆ แสดงว่าเตารีดร้อนถึงอุณหภูมิที่กำหนดแล้ว

▶ สัญญาณไฟแสดงพลังไอน้ำจะเริ่มกะพริบ เมื่อเวลาผ่านไปประมาณ 2 นาที สัญญาณไฟแสดงพลังไอน้ำจะเริ่มกะพริบจะสว่างต่อเนื่องเพื่อระบุว่าเครื่องทำไอน้ำพร้อมสำหรับการรีดผ้าด้วยพลังไอน้ำ



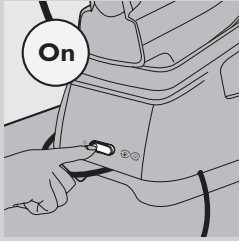

- เฉพาะรุ่น GC8210: ตั้งสวิตช์เปิด/ปิดเครื่องให้อยู่ที่ เปิด (on)
- ▶ สัญญาณไฟแสดงการทำงานของปุ่มเปิด/ปิดจะสว่างขึ้น
- ▶ สัญญาณไฟแสดงอุณหภูมิบนเตารีดสว่างขึ้น เมื่อเตารีดมีอุณหภูมิตามที่กำหนดไว้ สัญญาณไฟแสดงอุณหภูมิจะดับลง

หมายเหตุ: ขณะรีดผ้า สัญญาณไฟแสดงอุณหภูมิสว่างเป็นระยะๆ แสดงว่าเตารีดร้อนถึงอุณหภูมิที่กำหนดแล้ว

- ▶ จากนั้นประมาณ 2 นาที เครื่องทำไอน้ำจะพร้อมสำหรับการรีดผ้าด้วยพลังไอน้ำ

ข้อเสนอแนะเพิ่มเติม

- หากคุณไม่ทราบชนิดของเส้นใยหรือเนื้อผ้า ให้เลือกอุณหภูมิที่ถูกต้องในการรีด ด้วยการลองรีดส่วนใดส่วนหนึ่งของเสื้อผ้าตัวนั้น ณ จุดที่ไม่สามารถมองเห็นได้ขณะสวมใส่
- หากผ้าที่รีดประกอบด้วยเส้นใยหลากหลายชนิด ควรปรับตั้งอุณหภูมิไปยังตำแหน่งที่เหมาะสมกับการรีดเส้นใยผ้านั้นละเอียดที่สุด นั่นคือ อุณหภูมิต่ำที่สุด เช่น หากผ้าที่ต้องการรีดประกอบด้วยโพลีเอสเตอร์ 60% และฝ้าย 40% คุณควรรีดผ้าชิ้นนั้นด้วยอุณหภูมิสำหรับโพลีเอสเตอร์ (●) และไม่ใช่พลังไอน้ำ
- เริ่มรีดผ้าด้วยระดับอุณหภูมิที่ต่ำสุด โดยเริ่มจากรีดผ้าใยสังเคราะห์ก่อน
- หากคุณกำหนดอุณหภูมิต่ำขณะรีดผ้า ให้รอกันว่าเตารีดจะเย็นลงจนถึงอุณหภูมิที่ตั้งไว้ก่อนรีดต่อ ในการทำให้เตารีดเย็นลงเร็วขึ้น ให้กดปุ่มใช้พลังไอน้ำหรือรีดผ้าชิ้นเล็กๆ

การใช้งาน

เตารีดไอน้ำ

ทอส่งน้ำออกร้อนมากหากรีดผ้าเป็นเวลานาน

หมายเหตุ: อาจมีเสียงสუნน้ำดังขึ้นเป็นระยะๆ ในขณะรีดผ้าด้วยพลังไอน้ำ นับเป็นเหตุการณ์ปกติที่ช่วยให้คุณทราบว่าจะระบกกาลังสუნน้ำไปยังเครื่องทำไอน้ำ

1 ต้องมีน้ำในแท็งก์น้ำมากพอ

2 ตรวจสอบว่าเสียบปลั๊กเตารีดและเปิดสวิตช์แล้ว (ดูบท'การเตรียมตัวก่อนใช้งาน')

3 เลือกระดับอุณหภูมิในการรีดผ้าตามคำแนะนำ (ดูได้จากบท'การเตรียมตัวก่อนใช้งาน')

คุณสามารถใช้การรีดด้วยพลังไอน้ำได้เฉพาะในการรีดผ้าที่ต้องใช้อุณหภูมิสูงกว่า ●●

4 เฉพาะรุ่น GC8325/GC8320/GC8261/GC8260/GC225/GC8220 เท่านั้น: กำหนดการตั้งค่าพลังไอน้ำตามต้องการโดยใช้ปุ่ม + และ - บนปุ่มควบคุมเครื่องทำไอน้ำ

- ☺ สำหรับพลังไอน้ำสูงสุด (ตั้งอุณหภูมิเป็น MAX)
- ☺ สำหรับพลังไอน้ำปานกลาง (ตั้งอุณหภูมิระหว่าง ●●● ถึง MAX)
- ☺ สำหรับพลังไอน้ำต่ำสุด (ตั้งอุณหภูมิระหว่าง ●● ถึง MAX)
- ☺ สำหรับค่าที่ไม่มีพลังไอน้ำ (ตั้งอุณหภูมิระหว่าง ● ถึง MAX)

▶ ไฟแสดงพลังไอน้ำจะกะพริบเพื่อแสดงว่าเครื่องทำไอน้ำกำลังปรับความร้อน

- ▶ จากนั้นประมาณ 2 นาทีไฟแสดงพลังไอน้ำจะสว่างอย่างต่อเนื่องเพื่อแสดงว่าเครื่องทำไอน้ำพร้อมใช้งานในการรีดผ้าด้วยพลังไอน้ำแล้ว

หมายเหตุ: ขณะรีดผ้า คุณสามารถปรับการตั้งค่าไอน้ำได้ด้วยปุ่มปรับพลังไอน้ำ + และ - เตารีดจะใช้เวลาสักครู่ในการปรับปรับพลังไอน้ำ

5 กดปุ่มใช้พลังไอน้ำเพื่อเริ่มการรีดผ้าด้วยพลังไอน้ำ

ในการวางเตารีดเมื่อทำการรีดผ้า ให้วางลักษณะตั้งหรือวางบนแท่นวางเตารีด

- ▶ การเปิดและปิดของวาล์วไอน้ำในเครื่องทำไอน้ำจะทำให้เกิดเสียงดังคลิก ซึ่งถือเป็นเหตุการณ์ปกติ

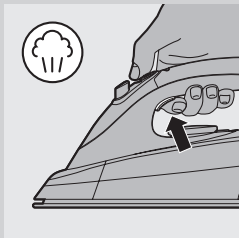
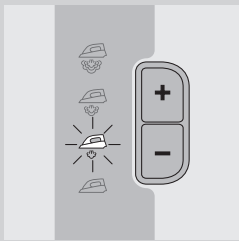

ฟังก์ชันลีดคพลังไอน้ำ

ปุ่มลีดคพลังไอน้ำ ช่วยให้คุณสามารถใช้พลังไอน้ำในขณะที่รีดผ้าได้อย่างต่อเนื่อง โดยไม่ต้องกดปุ่มใช้พลังไอน้ำตลอดเวลา

- เมื่อคุณเลื่อนปุ่มลีดคพลังไอน้ำไปด้านหน้า เตารีดจะผลิตไอน้ำอย่างต่อเนื่อง หากต้องการหยุดใช้ไอน้ำ ให้เลื่อนปุ่มลีดคพลังไอน้ำไปด้านหลัง
- เมื่อปิดการทำงานของปุ่มลีดคพลังไอน้ำ เตารีดจะผลิตไอน้ำเฉพาะเมื่อคุณกดปุ่มใช้พลังไอน้ำ

หมายเหตุ: ปลดปุ่มลีดคพลังไอน้ำหากคุณตั้งเตารีดชั้นหรือวางบนแท่นวางเตารีด เพื่อป้องกันไม่ให้เกิดความร้อนออกมาจากเตารีด หรือป้องกันไม่ให้ไอน้ำเกาะทำให้แท่นวางเตารีดเปียก

การรีดแนวตั้งโดยใช้ไอน้ำ

ห้ามหันไอน้ำไปในทิศทางที่มีคน

- 1 ถือเตารีดในแนวตั้งแล้วกดปุ่มใช้พลังไอน้ำเพื่อใช้ไอน้ำรีดผ้าผ่านหรือเสื้อผ้าที่แขวนอยู่ (แจ็คเก็ต, สูท, เสื้อโค้ท)

ปุ่มเพิ่มพลังไอน้ำ (เฉพาะรุ่น GC8325/GC8320/GC8261/GC8260/GC8225/GC8220 เท่านั้น)

แรงไอน้ำที่ถูกพ่นออกมาจะช่วยแก้ปัญหารอยยับที่รีดยาก

- 1 ปรับปุ่มควบคุมอุณหภูมิไปยังตำแหน่งระหว่าง ●●● และ MAX
- 2 กดปุ่มเพิ่มพลังไอน้ำ

หมายเหตุ: ใช้ฟังก์ชันเพิ่มพลังไอน้ำเป็นบางช่วงเท่านั้น หากมีน้ำหยดจากแผ่นความร้อนลงบนผ้าที่รีด ให้ปล่อยให้ไอน้ำแห้งก่อนรีดอีกครั้ง

การรีดโดยไม่ใช้พลังไอน้ำ

การรีดผ้าโดยไม่ใช้พลังไอน้ำมีหนึ่งหรือสองวิธี คือ

- ทุกรุ่น: รีดผ้าโดยไม่กดปุ่มใช้พลังไอน้ำ
- เฉพาะรุ่น GC8325/GC8320/GC8261/GC8260/GC8225/GC8220 เท่านั้น: เลือกการตั้งค่าพลังไอน้ำเป็น ☹ (ไม่มีพลังไอน้ำ) แล้วเริ่มต้นการรีด

ข้อแนะนำเพิ่มเติม

- เมื่อคุณรีดผ้าขนสัตว์ด้วยพลังไอน้ำ ผ้าอาจขึ้นเงาได้ ในการป้องกันปัญหานี้ ให้ใช้ผ้าแห้งหรือกลับหน้าผ้าเพื่อรีด
- สำหรับผ้าไหม ผ้าขนสัตว์และเส้นใยสังเคราะห์ ให้กลับตะขั้บรีดด้านใน เพื่อป้องกันผ้าขึ้นเงา
- ควรรีดผ้ากำมะหยี่ หรือนี้อุ่นใดที่เป็นมันวาวได้ง่ายไปในแนวเดียวกัน (พร้อมทั้งวางผ้าระหว่างเตารีดกับเสื้อผ้าที่รีด) และรีดโดยใช้แรงดันต่ำสุด
- ห้ามใช้น้ำขณะรีดผ้าไหมย้อมสี เพราะอาจเกิดรอยด่างได้

การทำความสะอาดและการบำรุงรักษา

หลังการรีดผ้า

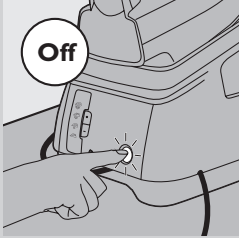

- 1 วางเตารีดลงบนแท่นวาง (ดูบท 'การจัดเก็บรักษา') และปิดสวิตช์เตารีด
- 2 ถอดปลั๊กไฟออกจากเต้ารับบนผนังแล้วปล่อยให้เย็นลง
- 3 ใช้ผ้าชุบน้ำทำความสะอาดที่ไม่มีฤทธิ์กัดกร่อนพอเหมาะ เช็ดคราบตะกรันและสิ่งสกปรกอื่นๆ ออกจากแผ่นความร้อน
- 4 ทำความสะอาดส่วนบนของเตารีดและด้านนอกเครื่องทำไอน้ำด้วยผ้าหมาด
- 5 เทน้ำออกจากถังค้ำหลังทำความสะอาดเรียบร้อยแล้ว

ฟังก์ชันขจัดคราบตะกรัน

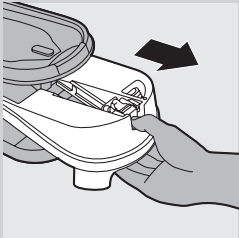

ห้ามถอดฝาปิดส่วนขจัดตะกรันออกในขณะที่เครื่องทำไอน้ำกำลังร้อน

ข้อสำคัญ: ทำความสะอาดเครื่องทำไอน้ำเดือนละครั้ง หรือหลังจากการเติมน้ำลงในแทงค์น้ำ 10 ครั้ง เพื่อป้องกันเตารีดเสียหาย และเพื่อให้ประสิทธิภาพระบบพลังไอน้ำได้ผลดีที่สุด

- 1 ถอดปลั๊กเตารีดแล้วทิ้งเตารีดให้เย็นลงเป็นเวลา 2 ชั่วโมง
- 2 ถอดแทงค์น้ำออก

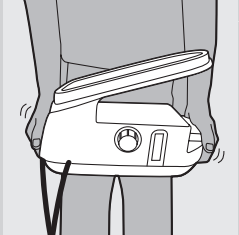

- 3 ถือเครื่องทำไอน้ำด้วยมือทั้ง 2 ข้างแล้วเขย่า

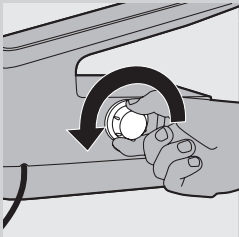

- 4 พลิกเครื่องทำไอน้ำตะแคงข้างโดยให้ฝาปิดส่วนขจัดตะกรันหันขึ้น แล้วถอดฝาปิดส่วนขจัดตะกรันออก

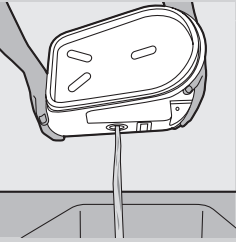

5 เทน้ำในเครื่องทำไอน้ำลงในอ่างน้ำ

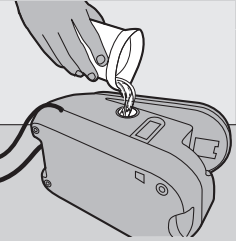

6 เติมน้ำสะอาดลงในเครื่องทำไอน้ำแล้วเขย่าอีกครั้ง

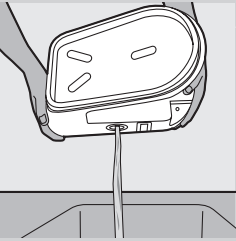

7 เทน้ำในเครื่องทำไอน้ำลงในอ่างน้ำอีกครั้ง

8 ทำซ้ำในขั้นตอนที่ 6 และ 7 สองครั้งเพื่อให้ได้ผลลัพธ์ที่ดีที่สุด

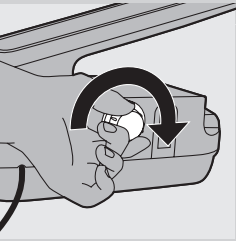

9 หมุนฝาปิดส่วนจัดตะกรันของเครื่องทำไอน้ำกลับเข้าไปให้แน่น

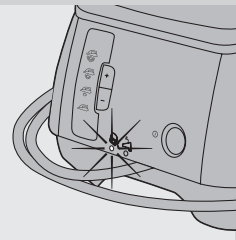

ไฟเตือนให้ขจัดคราบตะกรัน (เฉพาะรุ่น GC8325/GC8320/GC8261/GC8260 เท่านั้น)

1 ไฟเตือนให้ขจัดคราบตะกรันจะกะพริบ 30 วินาทีเมื่อจำเป็นต้องล้างทำความสะอาดเครื่องทำไอน้ำ เครื่องทำไอน้ำจะไม่ร้อนขึ้นในช่วง 30 วินาทีนี้

2 ปิดเตารีดทันทีแล้วปล่อยให้เตารีดเย็นลง

ห้ามใช้ฟังก์ชันขจัดคราบตะกรันในขณะที่เครื่องทำไอน้ำกำลังร้อน

3 ใช้ฟังก์ชันขจัดคราบตะกรันตามที่อธิบายไว้ข้างต้น

การจัดเก็บ

ปล่อยให้เตารีดเย็นลงก่อนทำการจัดเก็บเข้าที่ทุกครั้ง

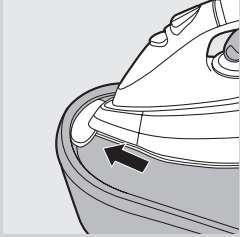

- 1 เฉพาะรุ่น GC8261/GC8260 เท่านั้น: สอดหัวเตารีดเข้ากับตัวล็อกสำหรับการจัดเก็บอย่างปลอดภัยบนแท่นวาง

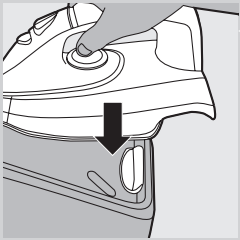

- 2 เฉพาะรุ่น GC8261/GC8260 เท่านั้น: กดด้านหลังของเตารีดลงไปจนแน่นสนิท (เสียงดัง 'คลิก')
- 3 เทน้ำออกจากถังค์

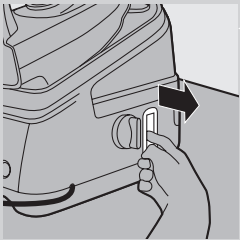

- 4 ดึงขอลำหรับจัดเก็บสายและท่อส่งน้ำออก

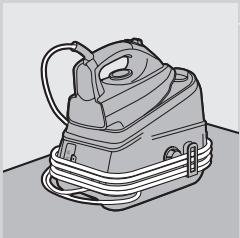

- 5 ยึดท่อส่งน้ำและสายไฟเข้าที่

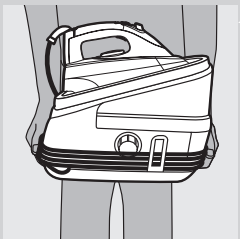

- 6 ในการเคลื่อนย้ายเตารีด ให้ถือโดยจับด้ามจับด้านใดก็ได้ของเครื่องทำไอน้ำ

สภาพแวดล้อม



- ห้ามทิ้งเตารีดรวมกับขยะในครัวเรือนทั่วไป เมื่อเครื่องหมดอายุการใช้งานแล้ว ควรทิ้งลงในถังขยะสำหรับนำกลับไปใช้ใหม่ได้ (รีไซเคิล) เพื่อช่วยรักษาสุขภาพสิ่งแวดล้อมที่ดีที่สุด

การรับประกันและการบริการ

หากคุณต้องการขอรับบริการ ต้องการทราบข้อมูล หรือมีปัญหา โปรดเข้าชมเว็บไซต์ของ Philips ได้ที่ www.philips.com หรือติดต่อศูนย์บริการดูแลลูกค้าของบริษัท Philips ในประเทศของคุณ (หมายเลขโทรศัพท์ของศูนย์บริการฯ อยู่ในเอกสารแผ่นพับเกี่ยวกับการรับประกันทั่วโลก) หากในประเทศของคุณไม่มีศูนย์บริการ โปรดติดต่อตัวแทนจำหน่ายผลิตภัณฑ์ของบริษัท Philips ในประเทศ

การแก้ปัญหา

ในหัวข้อนี้ ได้รวบรวมปัญหาทั่วไปเกี่ยวกับเตารีดซึ่งคุณอาจพบได้ หากยังไม่สามารถแก้ไขปัญหามาตามข้อมูลด้านล่างก็ให้มาติดต่อศูนย์บริการลูกค้าในประเทศของคุณ

ปัญหา	สาเหตุ	การแก้ปัญหา
เตารีดไม่ร้อน	มีปัญหาเกี่ยวกับการต่อสายไฟ	ตรวจสอบสายไฟ ปลั๊ก และเต้ารับบนผนัง
	คุณไม่ได้เปิดสวิตช์เตารีด	GC8325/GC8320/GC8261/GC8260/GC8225/GC8220: กดปุ่มเปิด/ปิด GC8210: ตั้งสวิตช์เปิด/ปิดเครื่องให้อยู่ที่ 'เปิด'
	เลือกอุณหภูมิไว้ต่ำเกินไป	ให้ตั้งอุณหภูมิให้สูงขึ้น
มีควันออกมาจากเตารีดเมื่อเปิดสวิตช์เป็นครั้งแรก	บางชิ้นส่วนของเตารีดถูกจารบีฉาบบางๆ จากโรงงาน ซึ่งอาจก่อให้เกิดควันในการใช้งานครั้งแรก	เป็นการปกติและจะหายไปโดยไม่ต้องทำอะไร
เตารีดไม่ผลิตไอน้ำ	มีน้ำในแท่งที่ไม่เพียงพอ	เติมน้ำในแท่งน้ำ ดูที่บท 'การเตรียมการก่อนใช้งาน' ในส่วน 'การเติมน้ำในแท่งน้ำแบบถอดออกได้'
	เครื่องทำไอน้ำยังร้อนไม่พอ	โปรตรอบประมาณ 2 นาที เฉพาะรุ่น GC8325/GC8320/GC8261/GC8260/GC8225/GC8220 เท่านั้น: รอจนกระทั่งไฟแสดงพลังไอน้ำสว่างอย่างต่อเนื่อง
	ตั้งอุณหภูมิต่ำเกินไปสำหรับการรีดด้วยพลังไอน้ำ	ตั้งค่าอุณหภูมิที่ ●● หรือสูงกว่า
	เฉพาะรุ่น GC8325/GC8320/GC8261/GC8260/GC8225/GC8220 เท่านั้น: คุณตั้งค่าพลังไอน้ำไว้ที่ ☹ (ไม่มีพลังไอน้ำ)	ตั้งค่าพลังไอน้ำที่ ☺ (พลังไอน้ำต่ำสุด), ☺ (พลังไอน้ำปานกลาง) หรือ ☺ (พลังไอน้ำสูงสุด)
	คุณไม่ได้ประกอบแท่งน้ำเข้ากับเครื่องทำไอน้ำอย่างถูกต้อง	ประกอบแท่งน้ำกลับเข้าไปยังเครื่องทำไอน้ำให้ถูกต้อง (เสียตั้ง 'คลิก')
	เมื่อตั้งอุณหภูมิเตารีดไว้สูงมาก ไอน้ำที่ออกมาจะแห้งและสังเกตเห็นได้ยาก และจะยิ่งมองเห็นได้ยากขึ้นถ้าในห้องมีอุณหภูมิสูงเช่นกัน และถ้าตั้งอุณหภูมิเครื่องไว้สูงสุด (MAX) ก็จะไม่สามารถมองเห็นไอน้ำได้เลย	ตั้งค่าอุณหภูมิเตารีดให้ต่ำลง เพื่อตรวจสอบว่าเตารีดผลิตไอน้ำอยู่หรือไม่ เช่น ตั้งไว้ที่ ●●
มีหยดน้ำออกมาจากแผ่นความร้อน	ตั้งอุณหภูมิไว้ที่ระดับต่ำเกินไปสำหรับการรีดด้วยพลังไอน้ำ	ตั้งค่าอุณหภูมิที่ ●● หรือสูงกว่า

ปัญหา	สาเหตุ	การแก้ปัญหา
	เมื่อคุณรีดผ้าด้วยพลังไอน้ำและหยุดรีดด้วยพลังไอน้ำครู่หนึ่ง ไอน้ำที่ยังคงอยู่ในสายไอน้ำจะเย็นลงและกลั่นตัวเป็นน้ำ ซึ่งเป็นเหตุให้มีหยดน้ำออกมาจากแผ่นความร้อน	ซึ่งเป็นอาการปกติ เมื่อคุณเริ่มรีดผ้าหรือรีดต่อหลังจากหยุดพัก ให้ถือเตารีดเหนือเศษผ้าเก่าแล้วกดปุ่มใช้พลังไอน้ำ รอจนกว่าจะมีไอน้ำออกมาจากแผ่นความร้อนแทนหยดน้ำ
มีสิ่งสกปรกออกมาจากแผ่นความร้อนหรือแผ่นความร้อนสกปรก	สิ่งสกปรกและสารเคมีต่างๆ ในน้ำเกาะตัวตามช่องปล่อยไอน้ำและ/หรือแผ่นความร้อน	ใช้ผ้าหมาดเช็ดแผ่นความร้อน
ไอน้ำเย็นเสียงลูบน้ำ	ระบบกำลังสูบน้ำไปยังเครื่องทำไอน้ำ	เป็นเหตุการณ์ปกติ
	เสียงลูบน้ำดังไม่หยุด	ถอดปลั๊กเตารีดทันทีและติดต่อศูนย์บริการที่ได้รับการรับรองโดย Philips
เตารีดปล่อยไอน้ำออกมาอย่างต่อเนื่อง	ตั้งค่าปุ่มเลือกพลังไอน้ำไว้เป็น 'เปิด'	ตั้งปุ่มเลือกพลังไอน้ำไว้ที่ 'ปิด' หากคุณต้องการใช้ไอน้ำเมื่อคุณปุ่มใช้พลังไอน้ำเท่านั้น (ดูข้อมูลในส่วน 'ฟังก์ชันเลือกพลังไอน้ำ')
น้ำสกปรกออกมาจากแผ่นความร้อน	มีตะกอนและแร่ธาตุต่างๆ สะสมภายในเครื่องทำไอน้ำมากเกินไป	ล้างทำความสะอาดเครื่องทำไอน้ำ ดูบท 'การทำความสะอาดและการบำรุงรักษา'
มีไอน้ำลึดลุดออกมาจากใต้ฝาปิดส่วนจัดตะกอน ในขณะที่เตารีดกำลังรับความร้อน	คุณขันฝาปิดส่วนจัดตะกอนไม่สนิท	ปิดสวิตช์เตารีด หมุนฝาส่วนจัดตะกอนให้แน่น แล้วเปิดสวิตช์อีกครั้ง หากยังคงมีไอน้ำลึดลุดออกมาเมื่อเตารีดอุ่นขึ้น ให้ปิดเครื่องแล้วติดต่อศูนย์บริการที่ได้รับมอบอำนาจจาก Philips
ไอน้ำออกมาจากเตารีดไม่พอ/ปริมาณไอน้ำลดลงหรือเพิ่มขึ้นขณะรีดผ้าด้วยพลังไอน้ำ	เมื่อเครื่องปั๊มน้ำเข้าไปในเครื่องทำไอน้ำ ปริมาณไอน้ำจะลดลงในบางครั้ง ซึ่งอาจทำให้คุณคิดว่า เตารีดสร้างไอน้ำได้ไม่พอ อย่างไรก็ตาม อากาศเหล่านี้ไม่ใช่สิ่งผิดปกติแต่อย่างใด และพลังไอน้ำจะกลับเป็นปกติภายใน 2-3 วินาที	เพื่อให้ได้พลังไอน้ำที่เหมาะสม ให้ปลดปุ่มเลือกพลังไอน้ำหากคุณไม่ต้องการใช้พลังไอน้ำและเมื่อคุณวางเตารีด
ปรากฏรอยเปียกบนเนื้อผ้าขณะรีดผ้า	รอยเปียกที่ปรากฏบนเนื้อผ้าหลังจากใช้พลังไอน้ำได้ครู่หนึ่งนั้น อาจเกิดจากการมีไอน้ำควบแน่นอยู่บนโต๊ะรองรีด ให้รีดรอยเปียกจนแห้งโดยไม่ใช้พลังไอน้ำ หากด้านล่างของโต๊ะรองรีดเปียก ให้เช็ดด้วยผ้าแห้ง	ในการป้องกันไม่ให้อิอน้ำควบแน่นบนโต๊ะรองรีด ให้ใช้โต๊ะรองรีดที่มีตาข่ายลวดอยู่ด้านบน
เฉพาะรุ่น GC8325/GC8320/ GC8261/GC8260/GC8225/ GC8220 เท่านั้น: มีน้ำหยดออกมาจากแผ่นความร้อนขณะที่ใช้ฟังก์ชันเพิ่มพลังไอน้ำ	อาจมีไอน้ำควบแน่นอยู่ในสายไอน้ำ อาจตั้งอุณหภูมิไว้ต่ำกว่า ●●● หรือเครื่องอาจยังไม่พร้อมให้ใช้รีดผ้าด้วยพลังไอน้ำ	ตรวจสอบให้แน่ใจว่าตั้งอุณหภูมิไว้ที่ ●●● หรือสูงกว่า ให้รีดผ้าด้วยพลังไอน้ำสัก 2-3 วินาทีก่อนที่จะใช้ฟังก์ชันเพิ่มพลังไอน้ำ

产品简介

感谢您的惠顾，欢迎光临飞利浦！为了您能充分享受飞利浦提供的支持服务，请登陆以下网站注册您的产品，www.philips.com/welcome。

此款功率强大的压力式蒸汽电熨斗可不间断产生蒸汽，熨烫起来更加轻松。大容量水箱让您能够长时间连续熨烫。水箱缺水时，您只需将其卸下并重新注水即可。

希望您能喜欢这款电熨斗。

一般说明 (图 1)

- A** 蒸汽输送管
- B** 手柄 (仅限于 GC8261/GC8260: 带软质手柄)
- C** 温度旋钮
- D** 蒸汽开关
- E** 温度指示灯
- F** 蒸汽锁
- G** 蒸汽束喷射按钮 (仅限于 GC8325/GC8320/GC8261/GC8260/GC8225/GC8220)
- H** 底板
- I** 安全存放锁 (仅限 GC8261/GC8260)
- J** 熨斗座
- K** 分离式水箱
- L** 电源线和软管存放挂钩
- M** 水垢清洗帽
- N** 加水口
- O** 水箱释放钮
- P** 蒸汽发生器
- Q** 带电源指示灯的开/关按钮 (仅限于 GC8325/GC8320/GC8261/GC8260/GC8225/GC8220)
- R** 搬运把手
- S** 水箱加水指示灯 (仅限于 GC8325/GC8320/GC8261/GC8260/GC8225/GC8220)
- T** 水垢清洗指示灯 (仅限于 GC8325/GC8320/GC8261/GC8260)
- U** 电源线
- V** 蒸汽按钮 (+/-) (仅限于 GC8325/GC8320/GC8261/GC8260/GC8225/GC8220)
- W** 带蒸汽指示灯的蒸汽发生器控制面板 (仅限于 GC8325/GC8320/GC8261/GC8260/GC8225/GC8220)
- ☺ = 最大蒸汽量
- ☺ = 中等蒸汽量
- ☺ = 最小蒸汽量
- ☺ = 无蒸汽
- X** 带电源指示灯的电源开关 (仅限 GC8210)

注意事项

使用产品之前，请仔细阅读本使用说明书，并妥善保管以备日后参考。

危险

- 切勿将熨斗或蒸汽发生器浸入水中。

警告

- 连接产品电源前，请检查型号铭牌所标示的电压与当地电源电压是否一致。
- 如果插头、电源线、蒸汽输送管或产品本身已经明显损坏，或产品曾坠落或出现渗漏，请勿再使用产品。
- 如果电源软线和蒸汽输送管损坏，为避免危险，必须由制造厂或其维修部或类似的专职人员来更换。
- 在产品接通电源期间，使用者不得离开。
- 本产品不应由肢体不健全、感觉或精神上有障碍或缺乏相关经验和知识的人（包括儿童）使用，除非有负责他们安全的人对他们使用本产品进行监督或指导。
- 应照看好儿童，确保他们不玩耍该产品。
- 切勿让电源线和蒸汽输送管触及高温电熨斗底板。
- 如果在产品加热期间，有蒸汽从水垢清洗帽下逸出，则应断开产品电源，然后将水垢清洗帽拧紧。如果产品加热时还有蒸汽逸出，则应切断产品电源并与由飞利浦授权的维修中心联系。
- 蒸汽发生器未完全冷却之前，切勿卸下水垢清洗帽。
- 切勿在蒸汽发生器上使用任何非原装的水垢清洗帽，因为此水垢清洗帽同时也起着安全阀的作用。

注意

- 产品只能使用带接地线的插座。
- 经常检查电源线和蒸汽输送管是否损坏。
- 一定要在稳固、平整且水平的表面上放置和使用熨斗及蒸汽发生器。
- 电熨斗的底板会变得非常烫，如触摸底板，可能会导致烫伤。
- 当完成熨烫、清洁产品、注水或将水倒出水箱以及即使短时间离开熨斗时：将熨斗放在熨斗座上，关闭设备电源，并从电源插座上拔下电源线。

- 按照“清洁和保养”一章中的说明定期清洗蒸汽发生器。
- 本产品仅限于家用。

电磁场 (EMF)

这款飞利浦产品符合关于电磁场 (EMF) 的相关标准。据目前的科学证明，如果正确使用并按照本用户手册中的说明进行操作，本产品是安全的。

初次使用之前

注意：首次使用时，熨斗可能会冒烟，这是正常的，短时间后会消失。

注意：首次使用时，底板可能会冒出一些颗粒，这是正常的，这些颗粒无害，且片刻后即会停止冒出。

注意：打开本产品电源时，蒸汽发生器可能会发出抽水声。这是正常的，该声音说明蒸汽发生器正在抽水。

- 1 从电熨斗底板取下所有标签或保护膜，然后用软布清洁底板。

使用准备

- 1 将蒸汽发生器放在一个平稳的表面（如烫衣板或桌子）上。

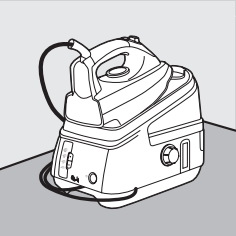

给分离式水箱注水。

在使用过程中，您随时可以为水箱添水。

不要将热水、香水、醋、淀粉、除垢剂、烫衣剂或其它化学品放入水箱。

请勿在水箱中注水过多，否则在重新装入水箱时，水可能从注水口溢出。

- 1 将分离式水箱从蒸汽发生器上拆下。
- 2 将自来水注入水箱，直至最高标示水位 (MAX)。

注意：如果您当地的自来水硬度很高，建议与等量的蒸馏水混合使用。

- 3 用力将水箱推回蒸汽发生器（可听到喀嗒声）。

注意：如果没有正确安装水箱，则熨斗不会产生任何蒸汽。

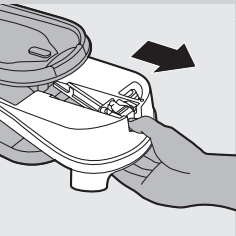

水箱加水指示灯 (仅限于 GC8325/GC8320/GC8261/GC8260/GC8225/GC8220)

当水箱缺水时, 水箱加水指示灯便会开始闪烁, 蒸汽熨烫也不再可用。

- 1 取出水箱, 向内注水。
- 2 将水箱重新放回蒸汽发生器。
- 3 熨斗可重新用于熨烫。

设定温度

- 1 检查要熨烫的衣物上的洗熨注意标签, 确定所需的熨烫温度。

- ● 合成纤维 (如: 丙烯酸、粘胶纤维、聚酰胺) 和丝绸
- ●● 毛料
- ●●● 棉料
- 熨烫亚麻可调到 MAX (最大值) 处

- 2 要设定所需熨烫温度, 请将温度旋扭转到适当位置。

- 3 将插头插入有接地的电源插座。

- 4 启动产品。

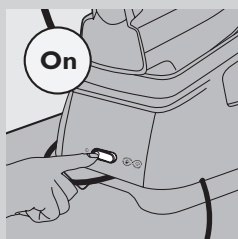
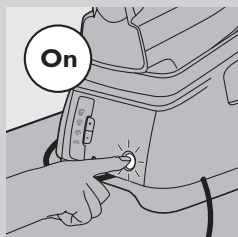
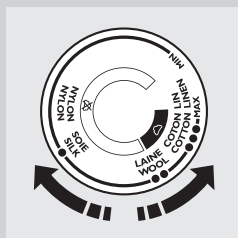

- 仅限于 GC8325/GC8320/GC8261/GC8260/GC8225/GC8220:
按一次开/关按钮。

- 3 开关按钮的电源指示灯亮起。
- 4 熨斗上的温度指示灯亮起。当熨斗达到设定温度时, 温度指示灯将熄灭。

注意: 熨烫期间, 温度指示灯会时亮时灭。这说明熨斗正在加热至设定的温度。

- 3 蒸汽指示灯开始闪烁。大约 2 分钟后, 蒸汽指示灯会持续亮起, 表示蒸汽发生器已做好进行蒸汽熨烫的准备。

- 仅限于 GC8210: 将电源开关按至“ON”的位置。

- 3 电源开关上的通电指示灯亮起。
- 4 熨斗上的温度指示灯亮起。当熨斗达到设定温度时, 温度指示灯将熄灭。

注意: 熨烫期间, 温度指示灯会时亮时灭。这说明熨斗正在加热至设定的温度。

- 3 大约 2 分钟后, 蒸汽发生器可以用于蒸汽熨烫。

提示

- 如果您不知衣物是由何种纤维组成, 可找一处穿着时看不见的地方熨, 试试何种温度最合适。
- 如果衣物是由多种纤维组成的, 则必须将温度定在适用于最细致纤维的温度, 如最低温度。比如, 某块织物是由 60% 的聚脂和 40% 的棉构成, 则温度应在指示聚脂的温度 (●), 进行无蒸汽熨烫。
- 从需要最低熨烫温度的布料开始熨烫, 如合成纤维织物。

- 如果熨烫时设定了较低的温度，请等待熨斗冷却到设定的温度再继续熨烫。要使熨斗加快冷却，只需按蒸汽开关或熨一块布即可。

使用本产品

蒸汽熨烫

长时间使用时，蒸汽输送管会变得很热。

注意：进行蒸汽熨烫时，熨斗有时会发出抽水声。这是正常的，说明蒸汽发生器正在抽水。

- 1 请确保水箱中有足够的水。
- 2 确保设备已插入电源插座，并已打开电源开关（见“使用准备”一章）。
- 3 设定所需的熨烫温度（见“使用准备”一章）。
蒸汽熨烫只在熨烫温度高于 ●● 时才可用。

4 仅限于 GC8325/GC8320/GC8261/GC8260/GC8225/GC8220：
通过蒸汽发生器控制面板上的 + 和 - 按钮设定所需的蒸汽设置。

- ☁ 表示最大蒸汽量（温度设定为 MAX）。
- ☁☁ 表示中等蒸汽量（温度设定从 ●●● 到最大 (MAX)）。
- ☁☁☁ 表示最小蒸汽量（温度设定从 ●● 到 MAX）。
- ☁☁☁☁ 表示无蒸汽（温度设定从 ● 到 MAX）。
- ☁ 蒸汽指示灯闪烁表示蒸汽发生器正在加热。
- ☁ 大约 2 分钟后，蒸汽指示灯将持续亮起，表明蒸汽发生器已经可以进行蒸汽熨烫。

注意：熨烫期间，您可以使用 + 和 - 蒸汽按钮调整蒸汽设置。可能需要一段时间才能调整好蒸汽量。

5 按下蒸汽开关，开始蒸汽熨烫。

熨烫过程中可放下熨斗，将熨斗竖立或放在熨斗座上。

- ☁ 打开和关闭蒸汽发生器的蒸汽阀时，会发出咔嚓声，这是正常情况。

蒸汽锁闭功能

蒸汽锁让您无需不停地按住蒸汽启动器即可一直使用蒸汽熨烫。

- 将蒸汽锁向前滑动时，熨斗会持续地产生蒸汽。要停止蒸汽，可向后滑动蒸汽锁。
- 在解除蒸汽锁的情况下，熨斗仅会在您按蒸汽开关时产生蒸汽。

注意：将熨斗竖立或放在熨斗座上之后，请解开蒸汽锁。这可以防止热蒸汽从熨斗逸出或打湿熨斗座。

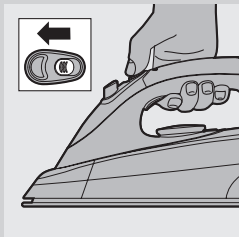
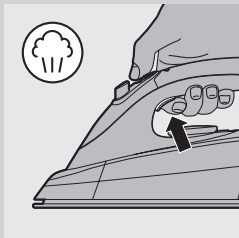
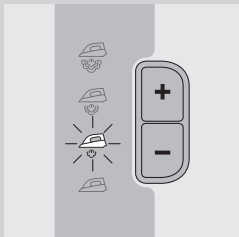

垂直蒸汽熨烫

不要将蒸汽直接对着他人。

- 1 将熨斗竖起来，按下蒸汽开关对窗帘和衣物（夹克、套装、外套）进行蒸汽熨烫。

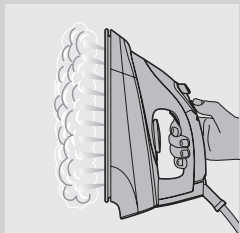

蒸汽束喷射（仅限于 GC8325/GC8320/GC8261/GC8260/GC8225/GC8220）

强劲的蒸汽束喷射有助于去除顽固的褶皱。

- 1 将温度旋钮调到 ●●● 与 MAX 之间的位置。
- 2 按下蒸汽束喷射按钮。

注意：间歇性使用蒸汽束喷射功能。如果底板有水滴冒出，让熨斗至少加热一分钟后再使用蒸汽束喷射功能。



无蒸汽熨烫

有一至两种方法可进行无蒸汽熨烫：

- 所有类型：只需在不按蒸汽开关的情况下开始熨烫。
- 仅限于 GC8325/GC8320/GC8261/GC8260/GC8225/GC8220：选定蒸汽设置 ☁（无蒸汽）再开始熨烫。



提示

- 如果用蒸汽熨烫羊毛织物，可能导致其局部发亮。为避免此情况发生，可在熨烫时压一块干布，或将衣物翻转过来熨烫其内面。
- 真丝织品、羊毛及合成纤维：要翻到内面进行熨烫，以防发亮。
- 对于丝绒织品及其它容易局部发亮的布料，应朝一个方向（顺毛方向）轻熨。
- 熨烫彩色丝绸时切勿使用蒸汽，否则会留下水渍。

清洁和保养

熨烫后

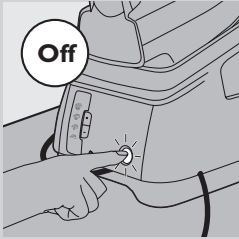

- 1 将熨斗放在熨斗座上（见“存放”一章）并关闭其电源。
- 2 从电源插座中拔下电源插头，让产品冷却。
- 3 用湿布和非腐蚀性（液体）清洁剂抹去底板上的水垢及任何其它沉积物。
- 4 用湿布清洁熨斗上部以及蒸汽发生器外部。
- 5 清洁后，将水箱中的水倒空。

除水垢功能

蒸汽发生器未完全冷却之前，切勿卸下水垢清洗帽。

重要事项：一个月清洗一次蒸汽发生器或使用 10 次后清洗一次，以防止产品损坏并维持最佳的蒸汽熨烫性能。

- 1 拔下产品插头，让产品冷却 2 个小时。
- 2 将分离式水箱卸下。

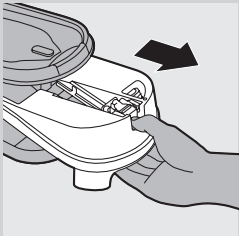

- 3 双手握住蒸汽发生器，并充分摇动。

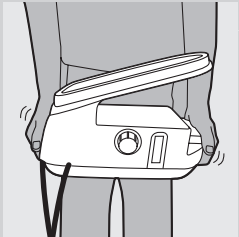

- 4 将蒸汽发生器倒向一边，令水垢清洗帽朝上，然后取下水垢清洗帽。

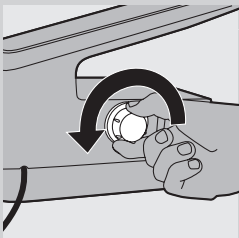

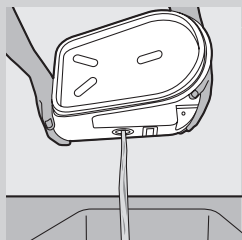

5 将蒸汽发生器内的水倒入水槽。



6 向蒸汽发生器内注入清水，并再次摇动。

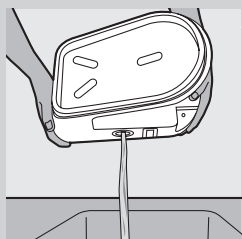

7 再次将蒸汽发生器内的水倒入水槽。

8 为了达到最好的效果，将步骤 6 和 7 重复两次。



9 将水垢清洗帽拧回蒸汽发生器。

水垢清洗指示灯（仅限于 GC8325/GC8320/GC8261/GC8260）

1 需要清洗蒸汽发生器时，水垢清洗指示灯会闪烁 30 秒钟。这 30 秒钟期间，蒸汽发生器不会加热。

2 立即关闭产品电源，使其冷却。

切勿在蒸汽发生器尚热时使用水垢清洗功能。

3 按以上说明使用水垢清洗功能。

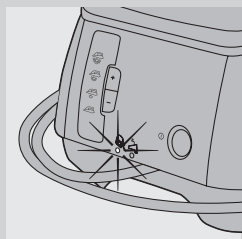

存放

存放产品之前，务必使其冷却。

1 仅限 GC8261/GC8260：将熨斗尖端插入熨斗座上的安全存放锁。

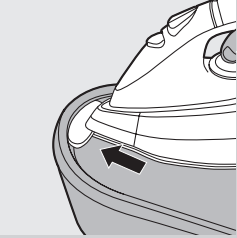

2 仅限 GC8261/GC8260：将熨斗后部用力压下（可听到喀嗒一声）。

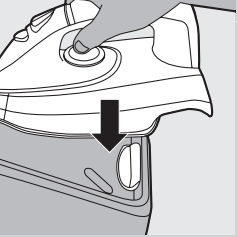

3 倒空水箱。

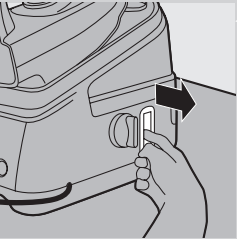

4 拉出电源线和软管存放挂钩。

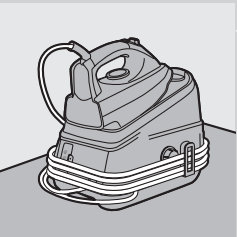

5 固定蒸汽输送管和电源线。

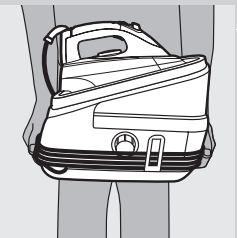

6 要移动产品，请通过蒸汽发生器两端的手柄将其提起。

环境



- 弃置产品时，请不要将其与一般生活垃圾堆放在一起；应将其交给官方指定的回收中心。这样做有利于环保。

保修与服务

如果您需要服务或信息，或者有任何疑问，请访问飞利浦网站：www.philips.com。您也可与您所在地的飞利浦顾客服务中心联系（可从全球保修卡中找到其电话号码）。如果您的所在地没有飞利浦顾客服务中心，则可以与当地的飞利浦经销商联系。

故障种类和处理方法

本章归纳了使用本产品时最可能遇到的问题。如果您无法根据下面的信息解决问题，请与贵国（地区）的飞利浦客户服务中心联系。

问题	原因	解决方法
产品不能变热。	接触不良。 您没有打开产品电源。	检查电源线、插头和电源插座。 GC8325/GC8320/GC8261/GC8260/ GC8225/GC8220: 按开/关按钮。 GC8210: 将开关按钮设定到“ON”（开）的位置。
	熨烫温度设定太低。	设置更高的温度。
首次打开熨斗电源时，熨斗冒烟。	产品的某些零件在工厂涂了少许油，当第一次加热时，会冒一些烟。	这是正常现象，片刻后即会停止。
熨斗没有蒸汽。	水箱中水不足。 蒸汽发生器未充分加热。	给水箱注水。见“使用准备”一章的“给分离式水箱注水”一节。 等待大约 2 分钟。仅限于 GC8325/ GC8320/GC8261/GC8260/GC8225/ GC8220: 一直等到蒸汽指示灯持续亮起。
	设定的熨烫温度太低，无法进行蒸汽熨烫。	设定 ●● 或更高的温度。
	仅限于 GC8325/GC8320/ GC8261/GC8260/GC8225/ GC8220: 您已将蒸汽设置设定为 ☹️（无蒸汽）。	设定蒸汽设置 ☹️（最小蒸汽量）☺️（中等蒸汽量）或 ☺️（最大蒸汽量）。
	您未将水箱正确放入蒸汽发生器中。	将水箱正确放入蒸汽发生器中（可听到喀嗒一声）。

问题	原因	解决方法
	当熨斗设定到非常高的温度时，产生的蒸汽是干的，几乎看不见。当环境温度相对较高时，蒸汽将更难看见。而当温度设定为最高 (MAX) 时，蒸汽则将完全看不见。	将熨斗的温度设定稍微调低（如 ●●），检查熨斗是否确实产生了蒸汽。
底板有水滴冒出。	设定温度太低，无法进行蒸汽熨烫。	设定 ●● 或更高的温度。
	开始蒸汽熨烫时以及停止蒸汽熨烫片刻后，蒸汽输送管中存留的蒸汽会冷却并凝结成水。这会导致底板冒出水滴。	这是正常现象。开始熨烫或暂停之后继续熨烫时，将熨斗置于一块旧布上，按下蒸汽开关。等待底板只有蒸汽而没有水冒出。
底板内冒出水垢和杂质，或底板变脏。	水中的杂质或化学物质沉积在蒸汽出口和/或底板上。	用湿布清洁熨斗底板。
产品发出抽水声。	蒸汽发生器正在抽水。	这是正常的。
	抽水声不停。	立即拔下熨斗的电源插头，并与经授权的飞利浦维修中心联系。
熨斗不断地产生蒸汽。	蒸汽锁设在了“ON（开）”的位置。	如果您只想在按下蒸汽开关时才产生蒸汽，请将蒸汽锁设在“OFF（关）”的位置（见“蒸汽锁闭功能”部分）。
底板上有脏水冒出。	蒸汽发生器内积累了过多的水垢和矿物质。	清洗蒸汽发生器，见“清洁与保养”一章。
产品加热时，有蒸汽从水垢清洗帽下逸出。	您没有适当地拧紧水垢清洗帽。	切断产品电源，拧紧水垢清洗帽，然后再次打开产品电源。如果产品加热时仍有蒸汽逸出，请切断产品电源并与由飞利浦授权的维修中心联系。
熨斗不产生足够的蒸汽/蒸汽量在蒸汽熨烫过程中减少和增加。	当产品将水抽吸到蒸汽发生器内时，蒸汽量可能会减少。这时您可能以为熨斗不能产生足够的蒸汽。其实，这是正常现象，蒸汽输出将在几秒钟内恢复正常。	要使蒸汽输出达到最佳状态，请在不需要蒸汽以及放下熨斗时解开蒸汽锁。
在熨烫过程中衣物上出现湿点。	蒸汽熨烫一段时间之后衣物上出现湿点，这可能是因为蒸汽凝结在熨衣板上所致。您可以在不使用蒸汽的情况下熨烫湿点，片刻之后即可将其烘干。如果熨衣板的底面是湿的，请先用一块干布将底面擦干。	要防止蒸汽凝结在熨衣板上，可使用带有金属丝网罩的熨衣板。

问题	原因	解决方法
仅限于 GC8325/ GC8320/GC8261/ GC8260/GC8225/ GC8220: 当我使 用蒸汽束喷射功能 时, 有水滴从底板 渗出。	蒸汽可能已凝结在输送管中, 温 度可能设置在了 ●●● 以下或者产 品可能还不足以进行蒸汽熨烫。	请确保温度设置在了 ●●● 或更高。 在使用蒸汽束喷射功能之前请先进行 几秒钟普通蒸汽熨烫。

PHILIPS

产品 : 飞利浦压力式蒸汽电熨斗
 型号 : C8261,GC8260,
 GC8220,GC8210
 额定电压 : 220V~
 额定频率 : 50Hz
 额定输入功率 : 2000W
 生产日期 : 请见产品底部
 产地 : 中国

飞利浦家电(苏州)有限公司
 中国苏州新区玉山路
 邮编: 215011
 全国顾客服务热线: 4008 800 008

本产品根据国标GB4706.1-2005, GB4706.2-2007,
 GB4343.1-2003及GB17625.1-2003制造

PHILIPS

产品 : 飞利浦压力式蒸汽电熨斗
 型号 : GC8320
 额定电压 : 220V~
 额定频率 : 50Hz
 额定输入功率 : 2000W
 生产日期 : 请见产品底部
 产地 : 中国

飞利浦家电(苏州)有限公司
 中国苏州新区玉山路
 邮政编码:215011
 全国顾客服务热线: 4008 800 008

本产品根据国标GB4706.1-2005, GB4706.2-
 2007, GB4343.1-2003及GB17625.1-2003制造

PHILIPS

产品 : 飞利浦压力式蒸汽电熨斗
型号 : GC8325
额定电压 : 220V~
额定频率 : 50Hz
额定输入功率 : 2000W
生产日期 : 请见产品底部
产地 : 中国

飞利浦家电(苏州)有限公司
中国苏州新区玉山路
邮政编码:215011
全国顾客服务热线: 4008 800 008

本产品根据国标GB4706.1-2005,GB4706.2-2007,GB4343.1-2003及GB17625.1-2003制造

请妥善保管本使用说明书
发行日期 : 2009/05/12



www.philips.com

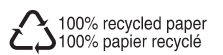

4239.000.6053.6