

Minuto

使用說明書

Type HD8761 - HD8764

使用咖啡機前，請仔細閱讀本說明書。



TWN

26

CE

請註冊您的產品以獲得支援，網址
www.philips.com/welcome

恭喜您購得 Saeco Minuto 經典發泡器自動型義式濃縮咖啡機！

請於 www.philips.com/welcome 網站上註冊您的產品，以獲得 Saeco 的完善支援。

本使用手冊適用於 HD8761 及 HD8764。

此咖啡機適合於使用完整咖啡豆製作義式濃縮咖啡。並能夠釋出蒸汽和熱水。本使用手冊將提供您對此咖啡機進行安裝、使用、清潔及除垢等事項所需的全部資訊。

目錄

重要指示	4
安全說明.....	4
警告.....	4
注意事項.....	6
標準合規.....	7
安裝	8
產品總覽.....	8
總體介紹.....	9
使用前準備	10
咖啡機包裝.....	10
咖啡機安裝.....	10
首次使用咖啡機	12
迴路上水.....	12
自動沖洗/自動清潔程式.....	13
手動沖洗程式.....	14
水質硬度測量與程式設定.....	16
「INTENZA+」濾水器安裝.....	17
更換「INTENZA+」濾水器.....	19
調整	20
Saeco Adapting System.....	20
調整陶製咖啡研磨器.....	20
調整香味（咖啡濃度）.....	21
調整咖啡龍頭.....	22
調整咖啡分量.....	23
義式濃縮咖啡與咖啡沖煮	24
義式濃縮咖啡和使用咖啡豆沖煮咖啡.....	24
使用預磨咖啡粉沖煮義式濃縮咖啡和咖啡.....	25
釋出蒸汽/沖煮卡布奇諾	26
釋出熱水	27
清潔與保養	28
咖啡機的每日清潔.....	28
水箱的每日清潔.....	29
經典發泡器的每日清潔.....	30
咖啡機的每週清潔.....	30
經典發泡器的每週清潔.....	30
沖煮系統的每週清潔.....	31
沖煮系統的每月潤滑.....	34
使用「咖啡油脂清潔劑」的沖煮系統的每月清潔.....	35
咖啡豆槽的每月清潔.....	37
除垢	38
顯示符號的意義	42
故障排除	45
節能	47
待機.....	47
報廢處置.....	47
技術規格	48
保固與服務	48
保固.....	48
服務.....	48
訂購保養產品	49

重要指示

安全說明

此咖啡機具備安全功能。儘管如此，您仍應仔細閱讀安全說明并嚴格按照以下說明中的描述使用此咖啡機，以避免人員傷害或物品損壞。

請妥善保存本使用手冊以供未來參閱。



警告字樣及標誌意在警示可能發生嚴重的人員傷害、生命危險和/或咖啡機損壞。



注意事項字樣及標誌意在警告可能發生輕微的人員傷害和/或咖啡機損壞。

警告

- 將咖啡機連接到線路合格的牆壁插座上。插座的電壓值應與咖啡機的技術數據相符。
- 不要讓電源線懸掛在桌子或工作檯之外，也不可觸及高溫表面。
- 切勿將咖啡機、電源插頭或電源線浸入水中（有觸電危險）。
- 切勿將熱水噴嘴朝向身體部位（有燙傷危險）。

- 不要觸碰高溫表面。使用把手和旋鈕。
- 在以下情形下，將電源插頭從牆壁插座中拔出：
 - 如果出現故障。
 - 咖啡機長期閒置不用。
 - 對咖啡機進行清潔之前。

請抓住插頭本身插拔，不要拉拽電源線。不要濕著手觸碰電源插頭。

- 如果電源插頭、電源線或咖啡機本身損壞，則不要使用咖啡機。
- 不要對咖啡機或其電源線進行任何改動。請只將咖啡機交由飛利浦授權服務中心修理以避免不良後果。
- 此咖啡機不適合身體、智力或感官有缺陷的成人（及兒童）以及經驗能力不足者使用，上述人等需在可為其安全負責者的監督指導下方可使用此咖啡機。
- 確保兒童處於監管狀態下，避免其將此咖啡機作為玩具。
- 切勿將手指或其他物體插入咖啡研磨器。

注意事項

- 此咖啡機僅供家庭使用。不適用於商店、辦公室、農場或其他工作場所的員工餐廳或茶水間。
- 此咖啡機必須放在平整穩固的檯面上。
- 不要將此咖啡機放在高溫的盤子上，亦不要將其靠近暖爐、暖氣或類似熱源的地方。
- 咖啡豆槽中只可放入咖啡豆。若放入預磨咖啡粉、速溶咖啡粉或其他物品，可能損壞此咖啡機。
- 使咖啡機冷卻後，方可插入或取出組件。
- 切勿在水箱中注入溫水或熱水。僅可使用冷水。
- 切勿使用磨砂粉或具腐蝕性的清潔劑清洗機器。僅用沾濕的軟布擦拭即可。
- 請定期為您的咖啡機除垢。當需要除垢時此咖啡機上會出現相應指示。若不除垢，您的咖啡機將無法正常運作。此類維修不列入保固範圍內！
- 不要將此咖啡機放在低於 0 攝氏度的環境中。否則加熱系統中殘留的水可能結冰進而造成損壞。
- 如果此咖啡機長期閒置不用，請將水箱中的水倒空。殘留的水可能變髒。每次使用此咖啡機時都請使用乾淨的水。

標準合規

此咖啡機符合 2005 年 7 月 25 日頒佈的義大利法規第 13 條，第 151 款「實行指令 2005/95/EC、2002/96/EC 及 2003/108/EC，電器及電子設備禁用某些有害物質，其廢棄物處理方式也在法規限制之內」。

此咖啡機符合歐洲指令 2002/96/EC。

安裝

產品總覽

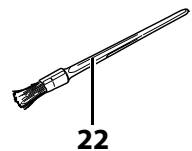
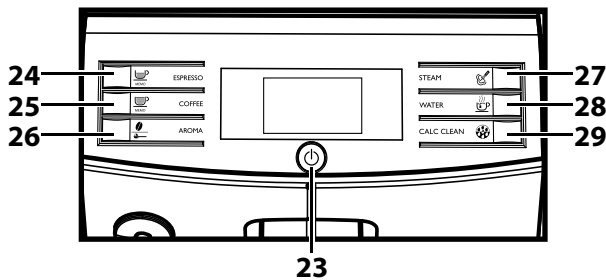
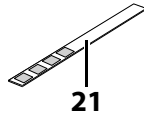
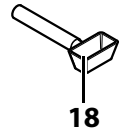
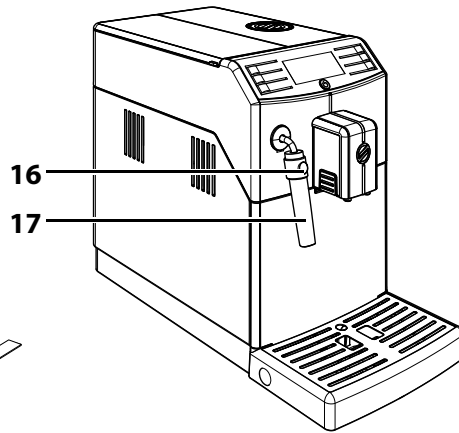
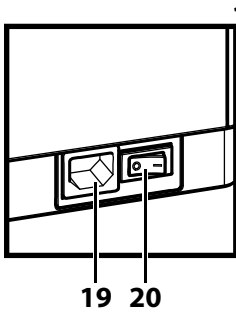
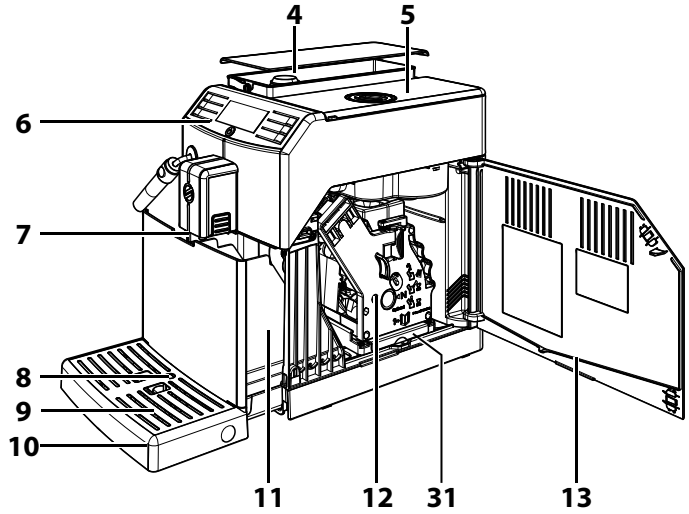
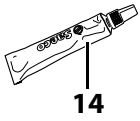
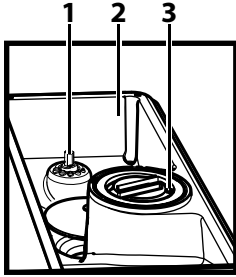

總體介紹

1. 研磨器調整旋鈕
2. 咖啡豆槽
3. 預磨咖啡粉格
4. 水箱 + 蓋
5. 咖啡豆槽蓋
6. 操作面板
7. 咖啡龍頭
8. 滴水盤滿水指示燈
9. 咖啡杯格柵
10. 滴水盤
11. 咖啡粉槽
12. 沖煮系統
13. 服務門
14. 沖煮系統潤滑劑
15. 電源線
16. 沖煮管保護握把
17. 經典發泡器 (适用于熱水/蒸汽)
18. 咖啡研磨器調整旋柄 + 預磨咖啡粉量匙
19. 電源插座
20. 電源開關
21. 水質硬度試紙
22. 清潔刷
23. ON/OFF (開/關) 按鈕
24. 義式濃縮咖啡沖煮按鈕
25. 咖啡沖煮按鈕
26. 「Aroma」 (香味) - 預磨咖啡粉按鈕
27. 蒸汽按鈕
28. 熱水按鈕
29. 除垢按鈕
30. 除垢劑 - 可單獨購買
31. 咖啡渣槽

使用前準備

咖啡機包裝

包裝的用意是要在運送期間保護咖啡機。建議您保留包裝材料，以供將來運送之用。

咖啡機安裝

1 從包裝中取出咖啡機。

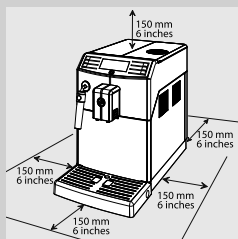

2 為使咖啡機達到最佳效能，請依照以下建議：

- 選擇安全、平穩的表面，以避免咖啡機翻倒或人員受傷。
- 選擇照明充足、乾淨且靠近插座的位置。
- 咖啡機兩側至少要預留如圖所示之距離。

3 取下水箱蓋。

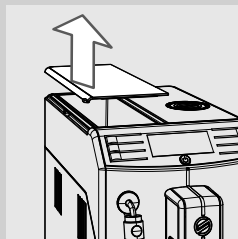

4 利用把手提起水箱。

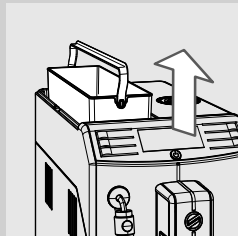

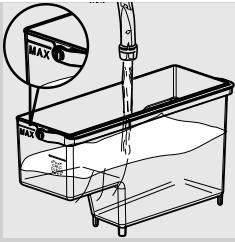

5 用乾淨的水沖洗水箱。

6 將乾淨的水注入水箱直到 MAX（最大）刻度，然後將水箱重新插回咖啡機。請確保水箱已完全插入。

! 注意事項：

切勿向水箱中注入溫水、熱水、起泡的水或任何其他液體，否則可能導致水箱和咖啡機損壞。

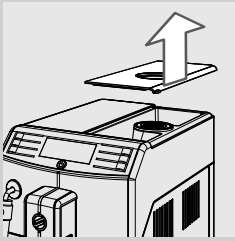

7 打開咖啡豆槽蓋。

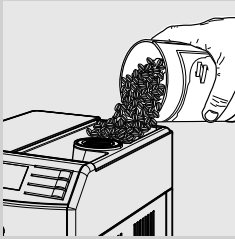

8 將咖啡豆緩慢倒入咖啡豆槽。

≡ 請注意：

不要倒太多的咖啡豆到咖啡豆槽中，因為這將降低咖啡機的研磨性能。

! 注意事項：

咖啡豆槽中只可放入咖啡豆。預磨咖啡粉、速溶咖啡粉、焦糖咖啡粉或任何其他物品可能損壞咖啡機。

9 將咖啡豆槽蓋放回到咖啡豆槽上。

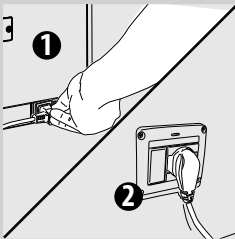

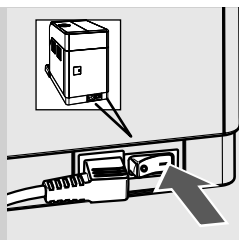

10 將插頭插入咖啡機後部的插孔。

11 將電源線另一端的插頭插進電壓相符的牆上插座。

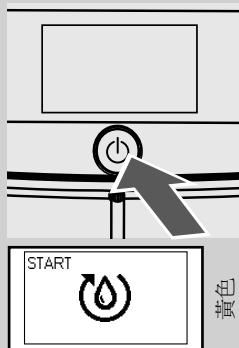

12 將電源開關打開至「I」，啟動咖啡機。按鈕「」會閃爍。



13 若要開啟機器，只需按「」按鈕。操作面板顯示迴路必須上水。

首次使用咖啡機

咖啡機首次使用時，需進行以下操作：

- 1) 為迴路上水。
- 2) 咖啡機將會執行自動沖洗/自動清潔程式。
- 3) 啟動手動沖洗程式。

迴路上水

在此過程中，乾淨的水流過內部迴路，咖啡機預熱。此過程用時數分鐘。



1 將一個器皿放在經典發泡器下方。



2 按下「MEMO」按鈕以開啟程式。咖啡機會經由經典發泡器釋出水，以此開始迴路自動上水。



黃色

3 圖示下方的進度條顯示操作進度。程序完成後，機器便自動停止出水。

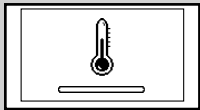

黃色

4 操作面板將會顯示機器預熱圖示。

自動沖洗/自動清潔程式

預熱結束之後，咖啡機自動用清水對內部迴路執行沖洗/自動清潔程式。此過程用時不超過一分鐘。

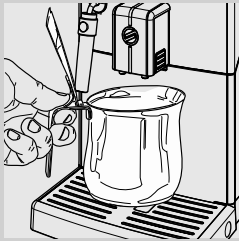

5 在咖啡龍頭下方放置器皿以接收在此過程中釋出的少量的水。



黃色

6 咖啡機顯示此畫面。請等待該程式自動完成。



請注意：

若要停止出水，可按下「MEMO」按鈕。



綠色

7 完成以上步驟後，咖啡機顯示此畫面。

現在您可進行手動沖洗程式。

手動沖洗程式

在此過程中您將啟動咖啡沖煮程式，而清水將流過蒸汽/熱水水線迴路。此過程用時數分鐘。

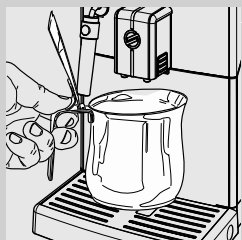

- 1 將一個器皿放在咖啡龍頭下方。

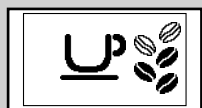

綠色

- 2 檢查咖啡機顯示此畫面。

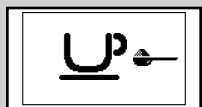

綠色

- 3 按住「☕」按鈕直到顯示出以下畫面以選擇預磨咖啡粉咖啡沖煮功能。



請注意：

請勿在粉格中加入預磨咖啡粉。

- 4 請按「☕_{MEMO}」按鈕。咖啡機開始釋放水。

- 5 水釋出後，請清空器皿。重複步驟 1 至步驟 4 的操作兩次，再進行步驟 6。

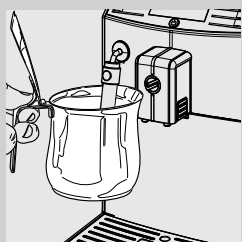

- 6 將一個器皿放在經典發泡器下方。

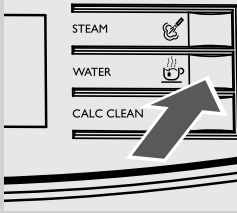

紅色

7 按下「」按鈕以開始釋出熱水。

8 釋出熱水直到出現無水圖示。



請注意：

您可以按下「」按鈕中斷手動沖洗。

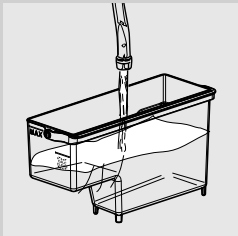

綠色

9 最後，再次填滿水箱直到 MAX（最大）刻度。此時，咖啡機即可沖煮咖啡。
將會見到左方所示畫面。



請注意：

咖啡機閒置不用達到 2 周後，再次打開後將自動執行自動沖洗/自動清潔程式。之後您需要啟動手動沖洗程式，如上所述。

咖啡機處於待機模式或關閉超過 15 分鐘後，自動沖洗/自動清潔程式也會自動啟動。
此程式完成後，沖煮一杯咖啡。

水質硬度測量與程式設定

測量水質硬度非常重要，可決定咖啡機除垢及安裝「INTENZA+」濾水器的頻密程度（有關濾水器的詳情，請參閱下一章節）。

要測量水質硬度，請按照以下步驟：



1 將咖啡機隨附的水質硬度試紙在水中浸泡 1 秒。



請注意：
試紙僅可使用一次。

2 等候 1 分鐘。

3 檢查有多少方格的顏色變為紅色，隨後查閱表格。



請注意：
水質硬度試紙上的數字與水質硬度調整設置相符。

更準確地說：
1 = 1（強軟水）
2 = 2（軟水）
3 = 3（硬水）
4 = 4（極硬水）

字母與「INTENZA+」濾水器底座上的標記相符。（詳情請參閱下一章節）。

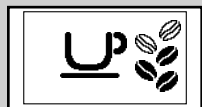
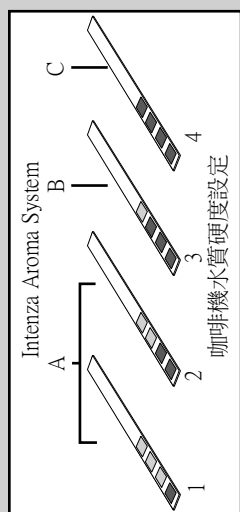



綠色

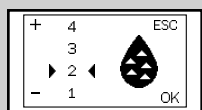

黃色





黃色

4 按下「」按鈕，捲動頁面時請按「」按鈕，直到顯示下列圖示。



請注意：
此咖啡機具有標準的水質硬度設定，適合大部分水的類型。

5 按「」按鈕增加數值；按「」按鈕減少數值。

6 按下「」按鈕確認設定。



綠色

- 7** 按下「☞」按鈕退出程式設定選單。咖啡機顯示此畫面，已準備好進行沖煮。

「INTENZA+」濾水器安裝

我們建議您安裝「INTENZA+」濾水器，因為這可以防止水垢積聚在您的咖啡機上，並為您的咖啡保留更強烈的香味。

您可以另外購買「INTENZA+」濾水器。請參閱本用戶手冊中的保養產品頁面以獲得進一步詳情。
水是每種咖啡的一個重要組成部分，所以應總是將其專業過濾。「INTENZA+」濾水器能夠阻止水中形成礦物沈積物并改善水質。

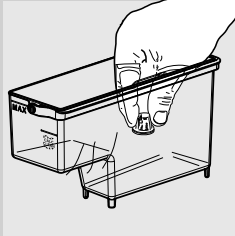

- 1** 將白色小濾水器從水箱中取出並存放在乾燥處。



- 2** 從包裝中取出「INTENZA+」濾水器，垂直浸泡在冷水中（開口朝上），輕按兩側以排出氣泡。

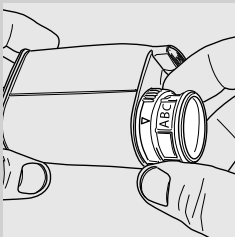

- 3** 根據濾水器底座指示及進行的測量（請參閱上一章節）設定「INTENZA+」濾水器：
- A = 軟水 - 等於試紙的 1 或 2
 - B = 硬水（標準） - 等於試紙的 3
 - C = 極硬水 - 等於試紙的 4

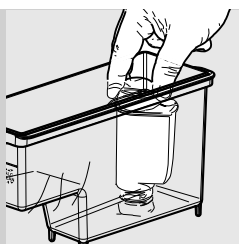

4 將「INTENZA+」濾水器放入空的水箱。向下按壓直至其無法再移動。

5 向水箱中注入乾淨的水並將其放回到咖啡機上。

6 使用熱水功能釋放整個水箱的水（請參閱章節「釋出熱水」）。

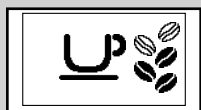

7 再次注滿水箱。

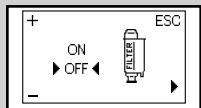

綠色



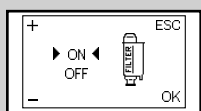

黃色

8 按下「」按鈕，捲動頁面時請按「」按鈕，直到顯示以下顯示幕。



黃色

9 按下「」按鈕，選擇「ON」（開），然後按下「」按鈕確認。



綠色

10 若要退出，按下「」按鈕。咖啡機顯示此畫面，已準備好進行沖煮。

如此設定，咖啡機便能在需要更換「INTENZA+」濾水器時通知使用者。

更換「INTENZA+」濾水器

需要更換新的「INTENZA+」濾水器時，就會顯示下列圖示。





黃色

- 1 請參閱上一章節的說明更換「INTENZA+」濾水器。



黃色

- 2 按下「」按鈕，捲動頁面時請按「」按鈕，直到顯示下列圖示。

- 3 選取「RESET」（重設）選項。請按「」按鈕確認。



綠色

- 4 若要退出，按下「」按鈕。咖啡機顯示此畫面，已準備好進行沖煮。

機器現已設定完畢，可管理新的「INTENZA+」濾水器。

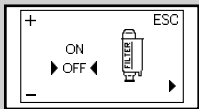

黃色

請注意：

若已經安裝「INTENZA+」濾水器，且需要取下（而非更換）濾水器，選擇「OFF」（關）選項。

如果沒有安裝「INTENZA+」濾水器，請將之前取出的白色小濾水器放回水箱中。

調整

咖啡機允許進行一定範圍的調整，以便您沖煮出口味盡可能最佳的咖啡。

Saeco Adapting System

咖啡是天然產品，會依原產地、混合及烘焙而顯現出不同的特點。此咖啡機配備自動調整系統，能夠配合市場上各種類型的咖啡豆（焦糖咖啡豆和經過調味的咖啡豆除外）。

在沖煮數杯咖啡后，此咖啡機將完成自動調整，依據預磨咖啡粉的密實度優化咖啡的萃取。

調整陶製咖啡研磨器

陶製咖啡研磨器始終確保適於每種咖啡特性的精確且理想的研磨和粗度。

這將使咖啡機沖煮出的每一杯咖啡都保留完整的香味，讓您得以品嚐真正的義式風味。



警告：

陶製咖啡研磨器包含活動零件，可能導致危險。因此，不要放入手指及/或其他物品。只可使用研磨器調節鍵對陶製咖啡研磨器進行調整。

您可根據個人的口味調整陶製研磨器，以設定咖啡研磨狀況。



警告：

研磨器調整旋鈕位於咖啡豆槽內，僅在陶製咖啡研磨器運作時方可旋轉。

使用隨咖啡機提供的咖啡研磨器調整旋柄，按壓并轉動咖啡豆槽內的研磨器調整旋鈕，即可對研磨器進行調整。

調整咖啡龍頭

可以調整咖啡龍頭的高度，以更好地適應 您要使用的杯子尺寸。

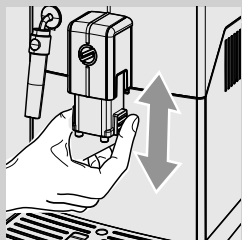

用手指向上或向下移動咖啡龍頭，調節其高度，如圖像所示。

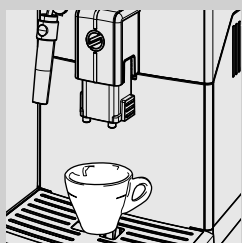

下列是我們建議的位置：
適合小杯子；

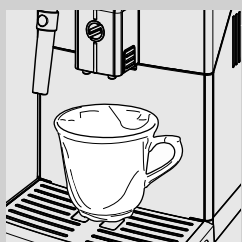

適合大杯子。

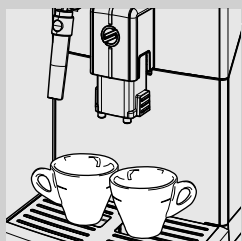

亦可在咖啡龍頭下方放置兩個杯子，便可同時沖煮兩杯義式濃縮咖啡或咖啡。

調整咖啡分量

本咖啡機可根據您的口味及杯子大小調整沖煮咖啡量。每當按下「MEMO」或「MEMO」按鈕，咖啡機就會沖煮預設的咖啡份量。可為每個按鈕分別設定特殊沖煮量。

以下操作步驟描述「MEMO」按鈕的程式設定。

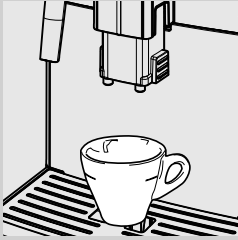

- 1 在咖啡龍頭下方放置杯子。



綠色

- 2 按住「MEMO」按鈕，直到顯示「MEMO」（記憶）圖示。然後鬆開按鈕。咖啡機正在進行程式設定。咖啡機開始沖煮咖啡。



綠色

- 3 達到所需咖啡量後，按下「MEMO」按鈕。

此時已為「MEMO」按鈕進行編程；每當按下此按鈕，咖啡機就會沖煮剛編程且一樣分量的義式濃縮咖啡。



請注意：

要為「MEMO」按鈕進行程式設定，應按照一樣的步驟。達所需咖啡量後，您應總使用「MEMO」按鈕來停止沖煮咖啡，即使您正在為「MEMO」按鈕進行程式設定。

義式濃縮咖啡與咖啡沖煮

沖煮咖啡之前，請確保操作面板沒有任何警告顯示，並確定水箱和咖啡豆槽是滿的。

義式濃縮咖啡和使用咖啡豆沖煮咖啡

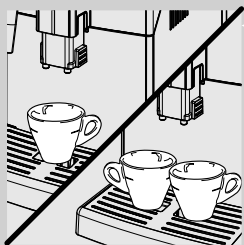

1 將 1 個或 2 個杯子放在咖啡龍頭下方。

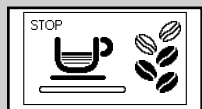

綠色

2 如要沖煮義式濃縮咖啡或咖啡，按「☕」按鈕選擇所需香味。

3 按下「☕」按鈕沖煮義式濃縮咖啡，或按下「☕」按鈕沖煮咖啡。

4 要沖煮 1 杯義式濃縮咖啡或咖啡，按所需的按鈕一次。隨即出現此圖示。



綠色

5 要沖煮 2 杯義式濃縮咖啡或咖啡，按所需的按鈕兩次。隨即出現此圖示。

☰ 請注意：

在該運作模式下，咖啡機會自動研磨和調整咖啡量。沖煮兩杯義式濃縮咖啡或兩杯咖啡需要兩次研磨和程式，由機器自動進行。

6 預煮程式完成後，咖啡開始從咖啡龍頭釋出。

7 到達預設定量之後，咖啡沖煮自動停止，不過，按下「☕」按鈕可中斷咖啡沖煮。

使用預磨咖啡粉沖煮義式濃縮咖啡和咖啡

此功能可使用預磨咖啡粉。

使用預磨咖啡粉功能時，每次只能製作一杯咖啡。

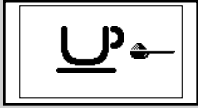

綠色

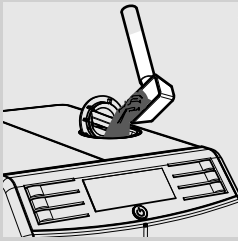

- 1 按下「☕」按鈕一次或以上，選擇預磨咖啡粉功能。

- 2 提起預磨咖啡粉格蓋，將一匙預磨咖啡粉放入格內。
僅使用咖啡機隨附的量匙，然後關上預磨咖啡粉格蓋。



警告：

僅於預磨咖啡粉格中放入預磨咖啡粉。其他物品將對機器產生嚴重損害。此類損壞不列入保固範圍內。

- 3 按下「☕_{MEMO}」按鈕沖煮義式濃縮咖啡，或按下「☕_{MEMO}」按鈕沖煮咖啡。
沖煮程式開始。

- 4 預煮程式完成後，咖啡開始從咖啡龍頭釋出。

- 5 到達預設定的水平時，會自動停止咖啡沖煮，不過，可按下「☕_{MEMO}」
按鈕提早停止程式。

沖煮飲品後，咖啡機會返回主選單。

請重複上述步驟沖煮其他使用預磨咖啡粉的咖啡。



請注意：

若不將預磨咖啡粉倒入預磨咖啡粉格內，則只會釋出熱水。
若數量過多，並且使用了 2 或更多預磨咖啡粉量匙的咖啡粉，則咖啡機
將不會沖煮飲品，所有預磨咖啡粉將會釋放至咖啡粉槽中。

釋出蒸汽/沖煮卡布奇諾



警告：

有燙傷危險！排出熱水前可能會有些許熱水濺出。經典發泡器可能會達到很高溫度。切勿用手直接接觸。只使用適當的防護把手。

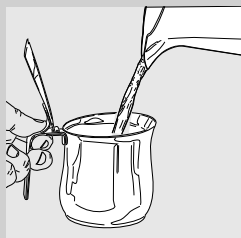

- 1 用冷鮮奶填滿器皿的 1/3。



請注意：

使用蛋白質含量至少為 3% 的 (~5°C/41°F) 冷鮮奶，以確保製作出味道最佳的卡布奇諾。您可以根據您的個人品味使用全脂牛奶或低脂牛奶。



請注意：

當您計劃打開咖啡機或沖煮咖啡后立即釋出蒸汽時，可能需要先釋出一些仍存於迴路中的水。

按下「☞」按鈕，釋出蒸汽幾秒鐘。之後按下「☞」按鈕停止。按步驟 2 所述進行操作。

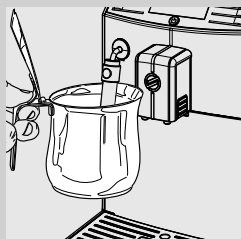

- 2 將經典發泡器浸入鮮奶中。

- 3 按下「☞」按鈕，開始釋出蒸汽。



請注意：

3 分鐘后，將停止釋出蒸汽。按下「☞」按鈕再次釋水。

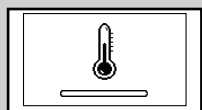

黃色

- 4 咖啡機在預加熱時間期間會顯示下列圖示。

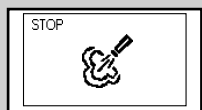

綠色

- 5 輕輕搖晃器皿，向上和向下移動，製造牛奶泡沫。

- 6 當牛奶泡沫達所需量時，按「☞」按鈕停止釋出蒸汽。



請注意：

按下「☕」按鈕數秒後，咖啡機完全停止釋水。



注意事項：

每次製造牛奶泡沫後，需要向一器皿中釋出少量熱水。
取下經典發泡器的外部零件，用溫水加以清洗。



請注意：

釋出蒸汽後，可以直接沖煮義式濃縮咖啡或熱水。

釋出熱水



警告：

有燙傷危險！排出熱水前可能會有些許熱水濺出。經典發泡器可能會達到很高溫度：切勿用手直接接觸。只使用適當的防護把手。

釋出熱水前，請檢查機器是否準備就緒，確保水箱已注滿。



綠色

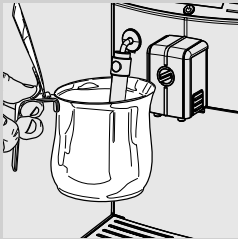

1

將一個器皿放在經典發泡器下方。

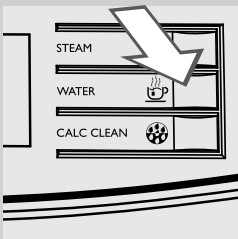

2

按下「☕」按鈕以開始釋出熱水。

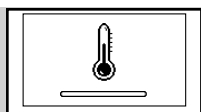

黃色



綠色

3 咖啡機在預加熱時間期間會顯示下列圖示。

4 倒入所需的熱水量。如需停止釋出熱水，按下「」按鈕。

清潔與保養

咖啡機的每日清潔



注意事項：

及時的清潔與保養對延長您的咖啡機的使用壽命非常重要。您的咖啡機一直被暴露在潮濕環境、咖啡和石灰垢中！

此章節將向您詳細介紹您需要以何種頻度對咖啡機執行何種清潔與保養操作。若不這樣做，您的咖啡機將最終無法正常運作。此類維修不列入保固範圍內！



請注意：

- 用軟濕布清潔咖啡機。
- 僅咖啡杯格柵可在清洗設備內清洗；其他零件需要在溫水中清洗。
- 不要將咖啡機浸泡在水中。
- 不要使用酒精、溶劑和/或磨砂物清潔咖啡機。
- 不要使用微波和/或標準烤箱烘乾咖啡機和/或其組件。

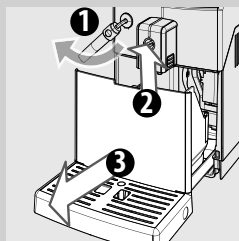

1 每日開機時清空並清潔咖啡粉槽和滴水盤。

其他保養操作只可在咖啡機關閉且電源斷開的情況下進行。

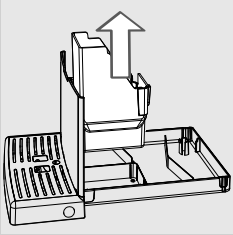

2 取出咖啡粉槽並將其清空。

3 清空和清洗滴水盤。

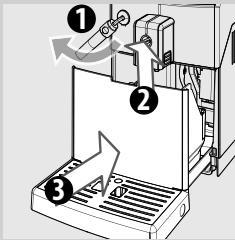

4 將咖啡粉槽插回滴水盤中，再將滴水盤放入咖啡機中。

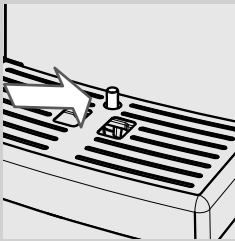

請注意：

當滴水盤滿水指示燈出現時，也要清空滴水盤。

水箱的每日清潔

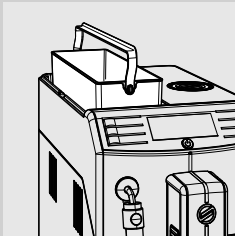

1 自水箱中取出白色小濾水器或「INTENZA+」濾水器（如已安裝），並用乾淨的水清洗。

2 將白色小濾水器或「INTENZA+」濾水器（如已安裝）放回至其外殼中，邊輕輕按壓邊轉動它。

3 向水箱中注入乾淨的水。

經典發泡器的每日清潔

重要的是，每天或每次使用經典發泡器後必須進行清潔，以保持衛生，並確保完美的奶泡濃度。

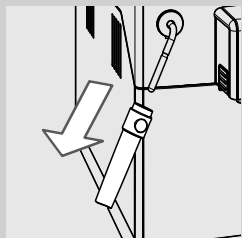

每次製造牛奶泡沫後，需要向一器皿中釋出少量熱水。

取下經典發泡器的外部零件，用溫水加以清洗。

咖啡機的每週清潔

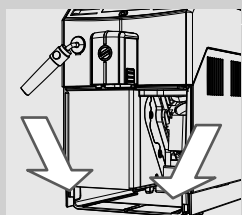

1 清潔滴水盤的底座。

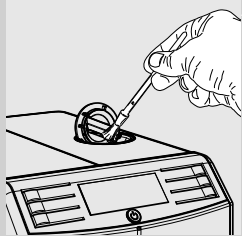

2 用清潔刷清潔預磨咖啡粉格。

經典發泡器的每週清潔

每週清洗必須更徹底，您必須拆開經典發泡器的所有零件。

您需要執行以下的清洗操作：

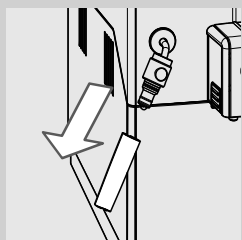

1 取下經典發泡器的外部零件。用溫水加以清洗。

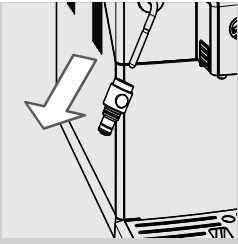

2 從熱水/蒸汽沖煮管取下經典發泡器的上部零件。

3 用乾淨的水清洗經典發泡器的上部零件。

4 用濕布清潔經典發泡器的熱水/蒸汽沖煮管，以去除牛奶殘留物。

5 將上部零件放回熱水/蒸汽沖煮管（確保它完全插入）。

6 重新裝配好經典發泡器的外部零件。

沖煮系統的每週清潔

每回填充咖啡豆槽時就應清潔沖煮系統，或至少每週清潔一次。

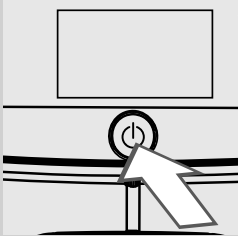

1 藉由按「」按鈕關閉咖啡機並拔出電源線。

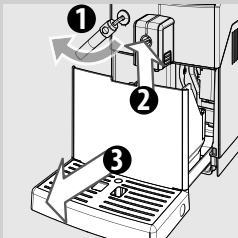

2 取出滴水盤和咖啡粉槽。此時方可打開服務門。

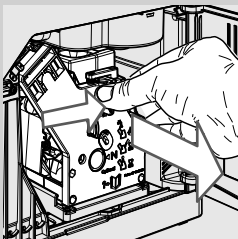

3 要取下沖煮系統，按下「PUSH」（推）按鈕，然後使用把手將其拉出。

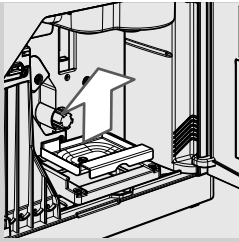

4 取出咖啡渣槽並徹底沖洗之。

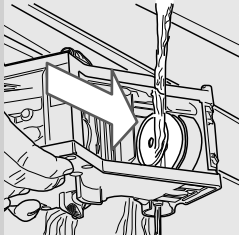

5 用乾淨的溫水徹底沖洗沖煮系統，然後仔細清潔上部濾水器。

! **注意事項：**
不要使用清潔劑/肥皂清潔沖煮系統。

6 讓沖煮系統徹底風乾。

7 用柔軟的濕布徹底清潔咖啡機內部。

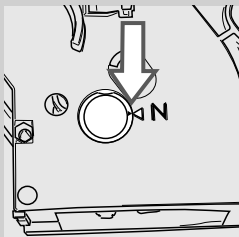

8 確認沖煮系統是在待機位置；兩個參照標誌必須吻合。若不吻合，請按步驟 (9) 所述進行。

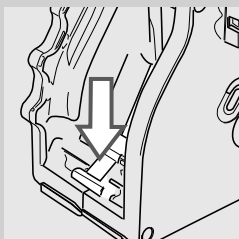

9 輕輕拉下控制桿，直到它接觸沖煮系統底座，與兩個在沖煮系統旁的參考標誌匹配為止。

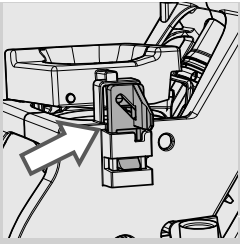

10 用力按「PUSH」（推）按鈕直至您聽到「卡」聲，然後確認沖煮系統的鎖鉤是在正確的位置。檢查鎖鉤是否在最上端位置。如果不是，請重試。

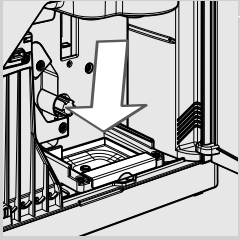
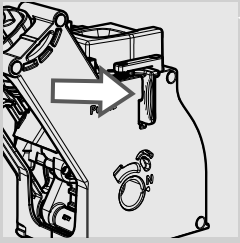

11 將咖啡渣槽插入其底座，確保其處於正確位置。



請注意：

若咖啡渣槽位置不正確，可能無法將沖煮系統安裝到咖啡機中。

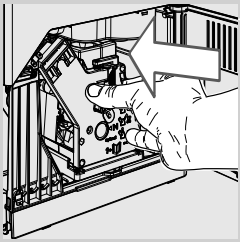

12 將沖煮系統插回底座直至鎖定到位，無需按「PUSH」（推）按鈕。

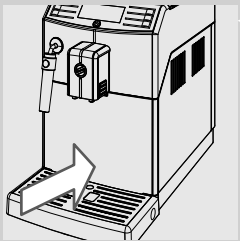

13 插入咖啡粉槽，將滴水盤放回咖啡機，並關上服務門。

沖煮系統的每月潤滑

每個月或沖煮約 500 杯咖啡後，需要潤滑沖煮系統一次。可以單獨購買沖煮系統潤滑劑，用於潤滑沖煮系統。請參閱本用戶手冊中的保養產品頁面以獲得進一步詳情。

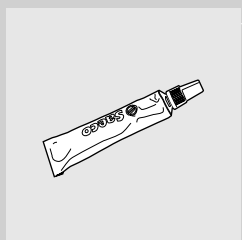

! 注意事項：

如「沖煮系統的每週清潔」一章所述，潤滑沖煮系統前，要先用清水加以清洗並使其變乾。

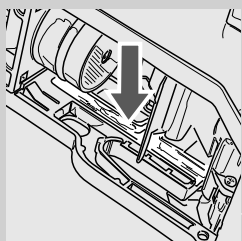

1 在兩側導板均勻地塗放潤滑脂。

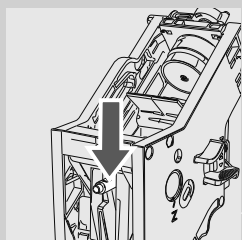
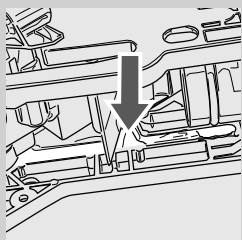

2 軸的部分也需要潤滑。

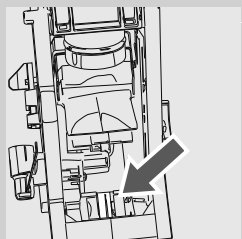

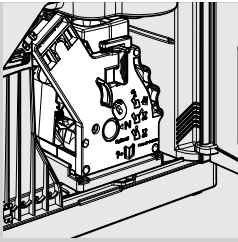

3 將沖煮系統插入其底座直至卡入定位。（請參閱「沖煮系統的每週清潔」章節）。

4 關上服務門，並插入滴水盤和咖啡粉槽。

使用「咖啡油脂清潔劑」的沖煮系統的每月清潔



除了每週清潔之外，建議您每個月或沖煮約 500 杯咖啡後，用「咖啡油脂清潔劑」執行此清潔程式。此項操作便完成了沖煮系統的保養程式。您可以單獨購買「咖啡油脂清潔劑」。請參閱本用戶手冊中的保養產品頁面以獲得進一步詳情。

! **注意事項：**
「咖啡油脂清潔劑」僅用於清潔，不具有除垢功能。若要除垢請使用 Saeco 除垢劑，並依照「除垢」章節所述操作步驟進行。

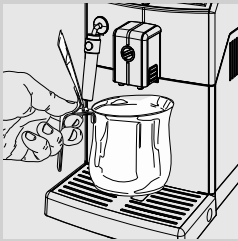

1 將一個器皿放在咖啡龍頭下方。

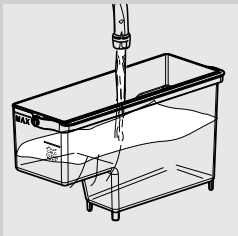

2 確保水箱內的乾淨用水已達「MAX」（最大）刻度。

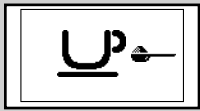
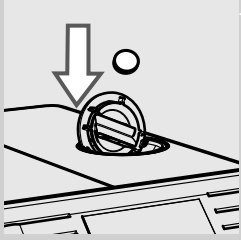

綠色

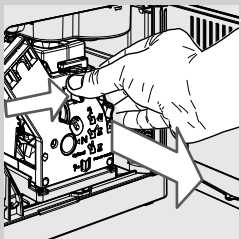
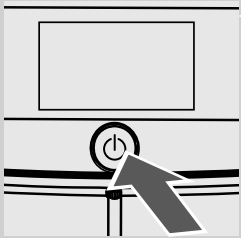
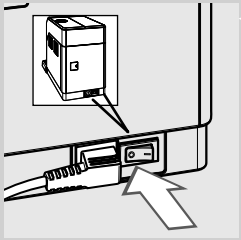

3 將「咖啡油脂清潔劑」放入預磨咖啡粉格中。

4 請按下「」按鈕，選擇預磨咖啡粉功能，無需加入研磨咖啡粉。

5 按下「」按鈕，開始咖啡沖煮程式。

6 等待直到咖啡機釋出半杯水。

7 將在咖啡機後部的電源開關打開至「0」。

8 等待約 15 分鐘，讓溶劑發揮功效。所釋出的水務必倒掉。

9 將在咖啡機後部的電源開關打開至「I」。要開啟咖啡機，只需按「」按鈕。等待直到自動沖洗程式完成。

10 取出滴水盤和咖啡粉槽，並打開服務門。取下沖煮系統。

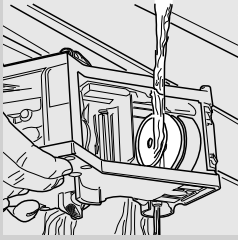

11 用乾淨的水徹底清洗沖煮系統。

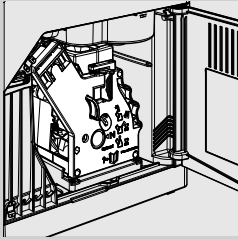

12 沖洗沖煮系統後，將其再插回原來的盤座，直到鎖定位（請參閱「沖煮系統的每週清潔」章節）。插入滴水盤和咖啡粉槽。關上服務門。



綠色

13 按下「☕」按鈕，選擇預磨咖啡粉功能，無需將咖啡加入預磨咖啡粉格中。

14 按下「MEMO」按鈕，開始咖啡沖煮程式。

15 重複步驟 13 至 14 兩次。所釋出的水務必倒掉。

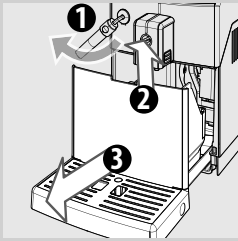

16 若要清潔滴水盤，放入「咖啡油脂清潔劑」並加熱水到 2/3 高度。等待約 30 分鐘，讓溶劑發揮功效，接著再徹底沖洗。

咖啡豆槽的每月清潔

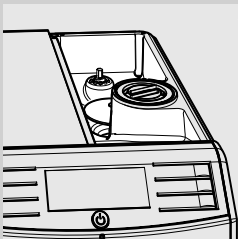

每月用一塊濕布清洗空的咖啡豆槽一次，以移除咖啡油脂。之後重新填滿咖啡豆。

除垢

除垢過程用時約 35 分鐘。

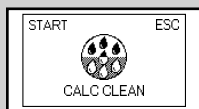

黃色

石灰垢在使用過程中積聚在咖啡機內部。若不定期清除，咖啡機的水線和咖啡迴路將被阻塞。咖啡機會在有需要時告訴您必須除垢。如果咖啡機顯示幕出現「CALC CLEAN」圖示，則表示需要進行除垢程序。



注意事項：

若不除垢，您的咖啡機最終將無法正常運作，而此類維修不列入保固範圍內。



僅可使用除垢劑。其配方經過專門設計，可確保咖啡機具備更好的性能。

除垢劑或單獨購買。請參閱本用戶手冊中的保養產品頁面以獲得進一步詳情。



警告：

切勿飲用除垢劑，或是此程式完成之前所釋出的任何飲品。切勿將醋用作除鈣劑。



請注意：

在除垢程式期間，不得關閉咖啡機。若已發生此情況，需從頭重新啟動除垢程式。將由除垢程式先前停止時所處步驟重新啟動。

要執行除垢程式，請按照以下步驟：

除垢前：

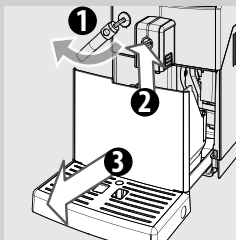

1 清空滴水盤和咖啡粉槽。

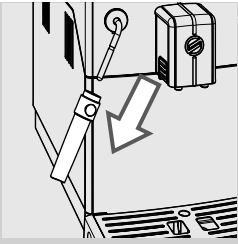

2 從熱水/蒸汽沖煮管中取出經典發泡器。



黃色

3 從水箱取下「INTENZA+」濾水器（若安裝），並用原來的白色小濾水器更換之。將水箱放回咖啡機。

4 請按「☉」按鈕。

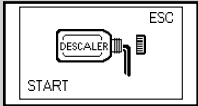

黃色

5 按下「☕」按鈕，開始除垢過程。

注意：

若您錯誤按下「☕」按鈕，請按下「☞」按鈕退出。

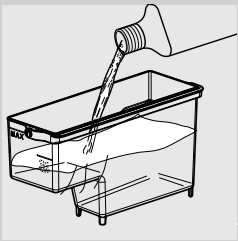

6 取下水箱然後向其中倒入整個包裝容量的除垢劑。然後注入乾淨的水到水箱中，直到 CALC CLEAN 刻度。

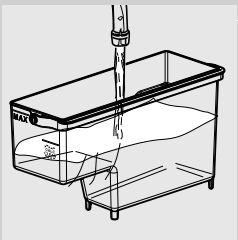

7 將水箱放回咖啡機。

清空滴水盤和咖啡粉槽，然後放回原位。

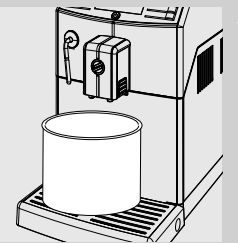

8 把一個大器皿（1.5 升）放在蒸汽/熱水管和咖啡龍頭下。

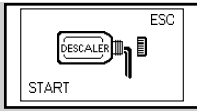

黃色

9 按下「☕」按鈕，開始除垢程式。

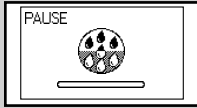

黃色

10 咖啡機每隔一段時間便開始釋出除垢劑。操作面板的進度條顯示操作程式進度。

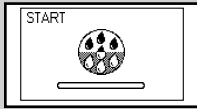

黃色

請注意：

可按「☕」按鈕暫停除垢程式。若要繼續程式，請再按一次「☕」按鈕。這可以讓你清空器皿或短時間離機。



紅色

11 顯示此圖示時，水箱已清空。

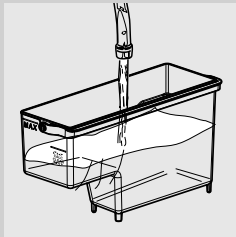

12 取下水箱並沖洗，然後向其中注入乾淨的水，直到 MAX（最大）刻度。將水箱放回咖啡機。將水箱放入咖啡機之後，會顯示以下畫面。

13 清空滴水盤及咖啡粉槽，並將其放回原位。

14 清空器皿，然後放回蒸汽/熱水管和咖啡龍頭下。



黃色

15 按下「☕」按鈕啟動沖洗程式。



紅色

16 顯示此圖示時，水箱已清空。重複步驟 12 至 15。咖啡機再次顯示此圖示時，請繼續步驟 17。



17 當水箱已清空，取下水箱並沖洗，然後注入乾淨的水，直到 MAX（最大）刻度。將水箱放回咖啡機。

18 清空器皿，然後放回蒸汽/熱水管和咖啡龍頭下。



綠色

19 完全釋出沖洗程式所需的水後，就會顯示側邊圖示。請按「」按鈕以結束除垢程式。

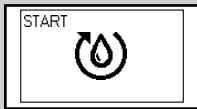

黃色

20 按下「」按鈕為迴路上水。

21 此時咖啡機會執行預熱及沖洗程式，準備沖煮飲品。

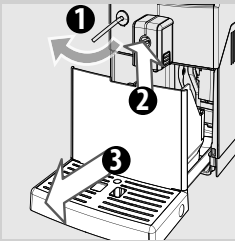

22 取下並清空器皿。

23 清空滴水盤，然後放回原位。

24 除垢程式現已完成。

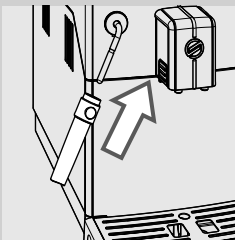

25 取出白色小濾水器，將「INTENZA+」濾水器放回水箱（若已安裝）及經典發泡器。

 **請注意：**

除垢程式結束時，如「沖煮系統的每週清潔」章節中所描述一般清洗沖煮系統。

進行兩個沖洗程式，以便以預先設定的水量清洗迴路，確保適當的咖啡機性能。如果未向水箱注入水至 MAX（最大）刻度，咖啡機可能需要 3 個或以上的程式。

顯示符號的意義

此機器具備色碼系統，確保使用者更容易了解所顯示的訊號。
圖示按照交通號誌原理以色碼顯現。

就緒信號（綠色）

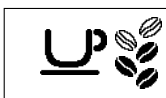

機器已準備就緒，可沖煮飲品。

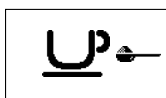

機器已準備就緒，可沖煮預磨咖啡粉。

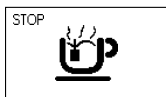

釋出熱水。



釋出蒸汽。

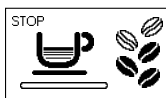

咖啡機正在沖煮一杯義式濃縮咖啡。



咖啡機正在沖煮一杯咖啡。

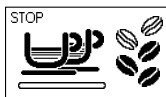

咖啡機正在沖煮兩杯義式濃縮咖啡。



咖啡機正在沖煮兩杯咖啡。



機器正在設定沖煮的咖啡量。

就緒信號 (綠色)

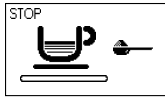

正在使用預磨咖啡粉沖煮咖啡。

警告訊號 (黃色)

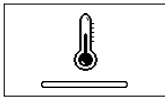

機器正在預熱，以準備沖煮飲品或釋出熱水。



咖啡機執行沖洗程式。請等到機器完成程式為止。



咖啡機的「INTENZA+」濾水器需要更換。



隨著機器重設，沖煮系統也跟著重設。



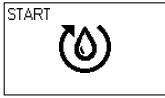

用咖啡豆重新填滿咖啡豆槽，並重新啟動程式。



迴路上水。



咖啡機需要除垢。按下「」按鈕，開始除垢過程。依照本手冊「除垢」章節中所述步驟操作。
如要稍後除垢，按下「」按鈕繼續使用咖啡機。

請注意，不進行咖啡機除垢程式，最終會導致機器無法正常運作。此類維修不列入保固範圍內。

警告訊號 (紅色)



將滴水盤及咖啡粉槽完全插入咖啡機中，並關閉服務門。

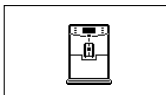

將咖啡豆倒入咖啡豆槽。



沖煮系統務必須插入機器中。



清空咖啡粉槽。



注滿水箱。

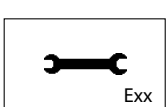

關閉機器。30 秒後，重新開啟。試著進行 2 或 3 次。
若咖啡機無法啟動，請聯絡您所在國家的 Philips SAECO 服務專線，並提供顯示幕上出現的錯誤代碼。您可以分別在隨包裝附上的保固手冊或 www.philips.com/support 上查看詳細聯絡訊息。

故障排除

本章節將總結歸納咖啡機最常見的故障。如果您依據以下資訊仍無法解決故障，請訪問 www.philips.com/support 參閱常見問答集，或聯絡您所在國家的 Philips Saeco 服務專線。您可以分別在隨包裝附上的保固手冊或 www.philips.com/support 上查看詳細聯絡訊息。

咖啡機操作	原因	解決方式
咖啡機無法開啟。	咖啡機尚未接電，或電源開關在「O」位置。	將機器接電，將電源開關壓到「I」位置
雖然沒有排水，但滴水盤已滿。	有時機器會自動將水排至滴水盤，以沖洗迴路，確保機器常保最佳效能。	應視為咖啡機正常行為。
咖啡機始終顯示紅色  圖示。	咖啡粉槽在咖啡機被關閉時被清空。	開啟機器時，須清空咖啡粉槽。等待  圖示出現方可重新裝入渣槽。
咖啡不夠熱。	杯子是冷的。	用熱水預熱杯子。
沒有釋出熱水或蒸汽。	熱水/蒸汽沖煮管口阻塞。	用針狀物清潔蒸汽沖煮管口。 請確認機器是在關閉狀態且已冷卻，方可執行此操作。
	經典發泡器髒污。	清潔經典發泡器。
咖啡沒有足夠乳脂。 (請參閱注意事項)	咖啡混合配方不適宜、咖啡非即時烘焙，或者研磨過於粗糙。	請依照「調整陶製咖啡研磨器」章節所述，變更咖啡混合配方或調整研磨器。
咖啡機預熱時間過久，或釋出的水量太少。	水垢阻塞咖啡機迴路。	請為咖啡機除垢。
無法取下沖煮系統。	沖煮系統錯置。	啟動咖啡機。關上服務門。沖煮系統會自動回復原位。
	已插入咖啡粉槽。	取出沖煮系統之前，請先取出咖啡粉槽。
咖啡機研磨咖啡豆，卻沒有咖啡粉出現。 (請參閱注意事項)	沒有水。	注滿水箱並為迴路上水(請參見「首次使用咖啡機」章節)。
	沖煮系統髒污。	清潔沖煮系統(「沖煮系統的每週清潔」章節)。
	迴路沒有上水。	迴路上水(請參見「首次使用咖啡機」章節)。
	當咖啡機自動調整分量時，可能發生此情況。	如「Saeco Adapting System」所述，沖煮幾杯咖啡。
	咖啡龍頭不乾淨。	清潔咖啡龍頭。

咖啡機操作	原因	解決方式
咖啡太淡。 (請參閱注意事項)	當咖啡機自動調整分量時，可能發生此情況。	如「Saeco Adapting System」所述，沖煮幾杯咖啡。
咖啡沖煮過慢。 (請參閱注意事項)	咖啡研磨過細。	請依照「調整陶製咖啡研磨器」章節所述，變更咖啡混合配方或調整研磨。
	迴路沒有上水。	迴路上水(請參見「首次使用咖啡機」章節)。
	沖煮系統髒污。	清潔沖煮系統(「沖煮系統的每週清潔」章節)。
咖啡龍頭滲漏咖啡。	咖啡龍頭堵塞。	清潔咖啡龍頭及出水口。

**請注意：**

在改變咖啡混合及咖啡機首次安裝的情況下，這些狀況實屬正常。如「Saeco Adapting System」章節中所述，在這種情況下，等到咖啡機進行自我調整操作。

節能

待機

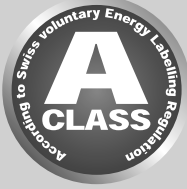

SAECO 自動型義式濃縮咖啡機是專為節能而設計-由 A 級能源標籤證明。

閒置 30 分鐘後，咖啡機自動關閉（除非您另外設定了待機時間）。咖啡機會在沖煮一次飲品後執行沖洗程式。

在待機模式，能源消耗量低於 1 Wh。

要啟動咖啡機，按下「」按鈕（如果咖啡機背部的電源開關設為「I」）。如果熱水器是冷的，咖啡機會進行沖洗程式。

報廢處置



此咖啡機報廢后，不要將其隨普通生活垃圾一起丟棄，而應交給正式的回收機構。這樣，您將為保護環境助力。

- 包裝材料可以被回收。
- 咖啡機：拔下咖啡機的插頭，並切斷電源線。
- 將咖啡機及電源線送往服務中心或公共廢棄物處置中心。

本產品符合歐盟指令 2002/96/EC。

本產品及其包裝上的標誌說明，不可將本產品視同家庭廢棄物處置。

用戶必須將本產品送到專門的電子和電器設備回收點。

若您能確保正確處置廢棄產品，便可幫助預防錯誤處置本產品對環境和人類健康可能造成的負面影響。關於產品回收的詳細資訊，請與當地城市規劃辦公室、家庭廢棄物服務中心或購買本產品的商店聯絡。

技術規格

製造商有權對本產品的技術規格作出變更

額定電壓 - 額定功率 - 電源	查看服務門內部標籤
外殼材料	熱塑性材料
尺寸 (寬 x 高 x 深)	215 x 330 x 429 毫米
重量	6.7 千克
電源線長度	1.2 米
操作面板	正面
經典發泡器	卡布奇諾專用
杯子規格	最高 152 毫米
水箱	1.8 升 - 可拆式
咖啡豆槽容量	250 克
咖啡粉槽容量	15
泵壓	15 巴
熱水器	不銹鋼式
安全裝置	保險絲

保固與服務

保固

您可以獨立在隨包裝附上的保固手冊找到有關您的保固和有關條件的資訊。

服務

讓您對您的咖啡機感到滿意是我們的心願所在。若您購買的產品尚未註冊，請前往 www.philips.com/welcome 註冊，方便我們與您保持聯絡，並發送清潔及除垢提醒訊息。

如果您需要服務和支援，請訪問 Philips 網站 www.philips.com/support 或聯絡您所在國家的 Philips Saeco 服務專線。您可以分別在隨包裝附上的保固手冊或網站 www.philips.com/support 上找到其聯絡號碼。

訂購保養產品

有關清潔和除垢，使用 Saeco 的保養產品。
您可通過以下方法購買：在飛利浦網上商店 www.shop.philips.com/service、
您當地的經銷商或授權服務中心。
如果您有任何困難獲取您的機器的保養產品，請聯繫在您的國家 Philips Saeco 熱線。

您可以分別在隨包裝附上的保固手冊或 www.philips.com/support 上查看
詳細聯絡訊息。

保養產品總覽



- 除鈣劑 CA6700



- INTENZA+ 濾水器濾芯 CA6702

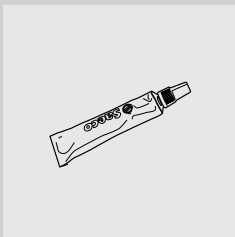

- 潤滑脂 HD5061



- 咖啡油脂清潔劑 CA6704



- 保養套件 CA 6706

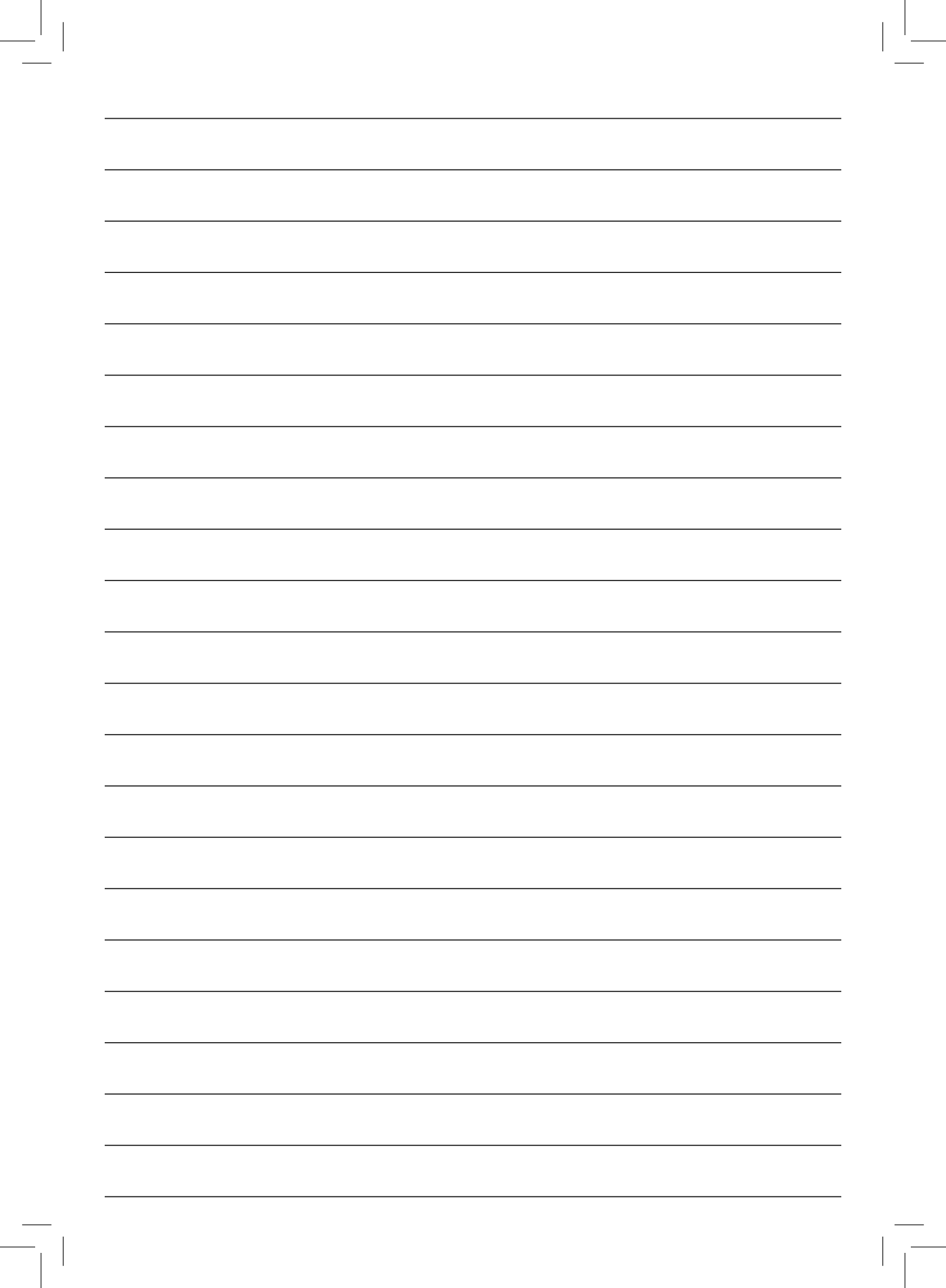



製造商有權對本產品做出任何更改，恕不另行通知。

www.philips.com/welcome



421940438451

Rev.00 del 15-02-13