

**Automātiskais espresso kafijas automāts  
4000 sērija**

02

**LIETOŠANAS INSTRUKCIJA**

Pirms ierīces lietošanas, lūdzu, rūpīgi izlasiet šo instrukciju.

HD8841  
HD8842



CE Reģistrējiet savu preci un saņemiet atbalstu  
[www.philips.com/welcome](http://www.philips.com/welcome)

**PHILIPS**

Lietojot elektroierīces, vienmēr ir jāievēro drošības pamatnoteikumi, tostarp sekojošais:

1. Izlasiet visu lietošanas instrukciju.
2. Nepieskarieties karstām virsmām. Izmantojiet rokturus vai pogas.
3. Lai pasargātos no ugunsgrēka, elektriskās strāvas trieciena un savainojumiem, nekādā gadījumā neiegremdējiet vadu, kontaktakšas vai pašu ierīci ūdenī vai citā šķidrumā.
4. Kad ierīci lieto bērni vai tā tiek lietota bērnu tuvumā, nepieciešama īpaša uzraudzība.
5. Atvienojiet ierīci no elektrības rozetes, kad to nelietojat un pirms tīrīšanas. Pirms jebkuras detaļas uzlikšanas vai noņemšanas, kā arī pirms ierīces tīrīšanas ļaujiet ierīcei atdzist.
6. Neekspluatējiet nevienu ierīci, kurai ir bojāts elektriskās barošanas vads vai kontaktakša, kurai ir nopietni darbības traucējumi vai kura jebkādā veidā ir tikusi bojāta. Nogādājiet ierīci jums tuvākajā pilnvarotajā servisa centrā, lai veiktu pārbaudi, remontu vai regulēšanu.
7. Tādu papildu piederumu, kurus nav ieteicis ierīces ražotājs, lietošana var izraisīt ugunsgrēku, radīt elektriskās strāvas triecienus vai savainojumus.
8. Nelietojiet ierīci brīvā dabā.
9. Neļaujiet, lai elektriskās barošanas vads karājas pāri galda vai letes malai vai nonāk saskarē ar karstām virsmām.
10. Nenovietojiet ierīci uz vai pie karstas gāzes vai elektriskās plīts vai uzkarstētā cepeškrāsnī.
11. Vienmēr vispirms pievienojiet elektriskās barošanas vadu pašai ierīcei un tikai pēc tam pievienojiet to elektrības rozetei. Lai atvienotu ierīci no elektrības, pārslēdziet visus slēdzus pozīcijā “izslēgts” un tad izraujiet kontaktakšu no elektrības rozetes.
12. Neizmantojiet ierīci citādi kā vien paredzētajos lietošanas veidos.
13. Saglabājiet šos norādījumus.

## SAGLABĀJIET ŠOS NORĀDĪJUMUS

Šī ierīce ir paredzēta lietošanai tikai mājas apstākļos. Jebkura apkope, izņemot ikdienas tīrīšanu un apkopi, ir jāveic pilnvarotā servisa centrā. Neiegremdējiet ierīci ūdenī. Lai samazinātu ugunsgrēka vai elektriskās strāvas trieciena risku, neizjauciet ierīci. Ierīcē nav nevienas detaļas, ko lietotājs varētu remontēt pats. Remonts jāveic tikai un vienīgi pilnvarotiem servisa darbiniekiem.

1. Pārbaudiet elektrotīkla spriegumu, lai pārliecinātos, vai spriegums, kas norādīts uz ierīces identifikācijas datu plāksnītes, atbilst spriegumam jūsu māsaimniecības elektrotīklā.
2. Nekad nepiepildiet ūdens tvertni ar siltu vai karstu ūdeni. Lietojiet tikai aukstu ūdeni.
3. Ierīces darbības laikā nepieskarieties tās karstajām daļām, kā arī uzmanieties, lai elektriskās barošanas vads nenonāk saskarē ar tām.
4. Ierīces tīrīšanai nekad neizmantojiet abrazīvus pulverus vai spēcīgus tīrīšanas līdzekļus. Tīriet ar mīkstu drāniņu, kas samitrināta ar ūdeni.
5. Lai pagatavotu labākas garšas kafiju, lietojiet attīrītu ūdeni vai ūdeni no pudelēm. Periodiska atkalķošana ir ieteicama reizi 2 – 3 mēnešos.
6. Nelietojiet karamelizētas vai aromatizētas kafijas pupiņas.

## Norādījumi par elektriskās barošanas vadu

---

- A. Ir jānodrošina īss barošanas vads (vai viegli atvienojams elektriskās barošanas vads), lai samazinātu risku sapīties vai pakļupt aiz garāka vada.
- B. Garāku, atvienojamu elektriskās barošanas vadu vai pagarinātāju var lietot tikai tad, ja tā lietošanā tiek ievēroti visi nepieciešamie drošības pasākumi.
- C. Ja tiek lietots garš, atvienojams elektriskās barošanas vads vai pagarinātājs:
  1. Atvienojama elektriskās barošanas vada vai pagarinātāja marķētajai elektriskajai jaudai ir jābūt vismaz tikpat lielai kā ierīces elektriskajai jaudai.
  2. Ja ierīce ir iezemēta, tad arī pagarinātāja vadam ir jābūt 3-dzīslu iezemēta tipa vadam; un
  3. Garāks elektriskās barošanas vads ir jānovieto tā, lai tas nekarājas pāri letes vai galda malai, kur to var paraut bērni vai kur aiz tā var aizķerties un pakļupt.

Apsveicam ar jūsu Philips automātiskā espresso kafijas automāta ar CoffeeSwitch tehnoloģiju un klasisko piena putotāju pirkumu!

Lai pilnībā izmantotu Philips piedāvātā atbalsta iespējas, reģistrējiet savu preci [www.philips.com/welcome](http://www.philips.com/welcome).

Šis kafijas automāts ir piemērots espresso kafijas un klasiskās kafijas pagatavošanai no kafijas pupiņām, kā arī tvaika un karsta ūdens pavevei. Šajā lietošanas instrukcijā jūs atradīsiet visu informāciju, kas jums ir nepieciešama, lai uzstādītu, lietotu, iztīrītu un atkalķotu savu kafijas automātu.

## Satura rādītājs

<b>SVARĪGI</b> .....	<b>6</b>
Drošības informācija .....	6
Brīdinājumi .....	6
Uzmanību .....	8
Elektromagnētiskie lauki .....	9
Utilizācija .....	9
<b>UZSTĀDĪŠANA</b> .....	<b>10</b>
Ierīces pārskats .....	10
Vispārīgs apraksts .....	11
<b>IERĪCES SAGATAVOŠANA LIETOŠANAI</b> .....	<b>12</b>
Ierīces iepakojums .....	12
Ierīces uzstādīšana .....	12
Demonstrācijas režīms .....	14
<b>KAFIJAS AUTOMĀTA PIRMĀ LIETOŠANAS REIZE</b> .....	<b>15</b>
Sistēmas uzpildīšana .....	15
Automātiskais skalošanas/pašattīrīšanās cikls .....	16
Manuālais skalošanas cikls .....	16
<b>ŪDENS CIETĪBAS PAKĀPES NOTEIKŠANA UN IESTĀTĪŠANA</b> ...	<b>19</b>
“INTENZA+” ŪDENS FILTRS .....	<b>21</b>
“INTENZA+” ūdens filtra uzstādīšana .....	21
“INTENZA+” ūdens filtra nomaiņa .....	23
<b>KAFIJAS AUTOMĀTA REGULĒŠANA</b> .....	<b>24</b>
CoffeeSwitch – “ESPRESSO” vai “KAFIJAS” izvēles svira .....	24
Saeco pielāgošanās sistēma .....	26
Keramisko kafijas dzirnaviņu regulēšana .....	26
Aromāta (“Aroma”) regulēšana (kafijas stiprums) .....	28
Kafijas paveves krāna augstuma regulēšana .....	29
Pagatavojamā kafijas tilpuma regulēšana .....	30

<b>ESPRESSO UN LIELA TILPUMA ESPRESSO PAGATAVOŠANA...31</b>	
Espresso un liela tilpuma espresso pagatavošana no kafijas pupiņām.....31	
Espresso un liela tilpuma espresso pagatavošana no maltās kafijas.....32	
<b>KLASISKĀS KAFIJAS PAGATAVOŠANA.....33</b>	
Klasiskās kafijas pagatavošana no kafijas pupiņām.....33	
Klasiskās kafijas pagatavošana no maltās kafijas.....34	
<b>PIENA PUTOŠANA UN KAPUČĪNO PAGATAVOŠANA.....36</b>	
Piena putošana.....36	
Kapučīno pagatavošana.....38	
<b>KARSTA ŪDENS PADEVE.....38</b>	
<b>TĪRĪŠANA UN APKOPE.....40</b>	
Kafijas automāta ikdienas tīrīšana.....40	
Kafijas automāta iknedēļas tīrīšana.....41	
Ūdens tvertnes tīrīšana.....42	
Klasiskā piena putotāja ikdienas tīrīšana.....42	
Klasiskā piena putotāja iknedēļas tīrīšana.....42	
Kafijas pagatavošanas nodalījuma iknedēļas tīrīšana.....43	
Kafijas pagatavošanas nodalījuma ikmēneša ieeļļošana.....47	
Kafijas pagatavošanas nodalījuma ikmēneša tīrīšana ar kafijas eļļu noņemšanas līdzekli.....48	
Kafijas pupiņu piltuves ikmēneša tīrīšana.....50	
<b>ATKAĻĶOŠANA.....51</b>	
Sagatavošanās fāze.....51	
Atkaļķošanas fāze.....53	
Skalošanas fāze.....54	
Atkaļķošanas cikla pārtraukšana.....56	
<b>PROGRAMMĒŠANA.....56</b>	
Regulējamie iestatījumi.....56	
Kafijas automāta programmēšana.....58	
<b>DISPLEJA RĀDĪJUMU SKAIDROJUMS.....60</b>	
<b>DARBĪBAS TRAUČĒJUMU NOVĒRŠANA.....64</b>	
<b>ENERĢIJAS TAUPĪŠANA.....67</b>	
Gaidstāves režīms.....67	
<b>TEHNISKĀS SPECIFIKĀCIJAS.....67</b>	
<b>RAŽOTĀJA IESTĀTĪJUMI.....69</b>	
<b>GARANTIJA UN SERVISS.....69</b>	
Garantija.....69	
Serviss.....69	
<b>APKOPES PRODUKTU PASŪTĪŠANA.....70</b>	

## Drošības informācija

Šis kafijas automāts ir aprīkots ar drošības ierīcēm. Neskatoties uz to, uzmanīgi izlasiet drošības norādījumus un izmantojiet ierīci tikai tā, kā aprakstīts šajā instrukcijā, lai novērstu nejaušu savainojumu vai bojājumu rašanos kafijas automāta nepareizas lietošanas rezultātā.

Saglabājiet šo lietošanas instrukciju izmantošanai nākotnē.



Termins **BRĪDINĀJUMS** un šī zīme brīdina par iespējamām smagām traumām, nāves briesmām un/vai bojājumu kafijas automātam.

Termins **UZMANĪBU** un šī zīme brīdina par iespējamām nelielām traumām un/vai bojājumu kafijas automātam.

## Brīdinājumi

- Pievienojiet kafijas automātu tikai tādai elektrības rozetei, kuras spriegums atbilst ierīces tehniskajām specifikācijām.
- Pievienojiet kafijas automātu tikai iezemētai sienas elektrības rozetei.
- Neļaujiet, lai elektriskās barošanas vads karājas pāri galda vai letes malai vai nonāk saskarē ar karstām virsmām.
- Nekad neiegremdējiet kafijas automātu, tā kontaktdakšu vai elektriskās barošanas vadu ūdenī: elektriskās strāvas trieciena risks!
- Nekad nelejiet šķidrumus uz elektriskās barošanas vada savienotāja.
- Nekad nevērsiet karsta ūdens strūklu uz kādu no ķermeņa daļām: apdegumu risks!
- Nepieskarieties karstām virsmām. Izmantojiet rokturus un pogas.
- Pēc kafijas automāta izslēgšanas, piespiežot barošanas taustiņu ierīces aizmugurē, atvienojiet elektriskās barošanas vada kontaktdakšu no elektrības rozetes:
  - ja rodas darbības traucējums;
  - ja kafijas automāts ilgāku laiku netiks lietots;
  - pirms kafijas automāta tīrīšanas.

- Atvienojot kontaktdakšu no elektrības rozetes, nekad nevelciet aiz barošanas vada.
- Nepieskarieties kontaktdakšai ar slapjām rokām.
- Nekad nelietojiet kafijas automātu, ja tā kontaktdakša, elektriskās barošanas vads vai pats kafijas automāts ir bojāts.
- Neveiciet nekādus pārveidojumus kafijas automātam vai tā elektriskās barošanas vadam. Lai izvairītos no potenciālām briesmām, remontu veiciet tikai Philips pilnvarotā servisa centrā.
- Šo ierīci nedrīkst lietot bērni, kas ir jaunāki par 8 gadiem.
- Šo ierīci drīkst lietot bērni, sākot no 8 gadu vecuma, ja viņi ir iepriekš apmācīti par to, kā pareizi rīkoties ar šo ierīci, un viņi apzinās ar to saistītās briesmas vai arī ja viņu darbību uzrauga pieaugušais.
- Bērniem nevajadzētu veikt ierīces tīrīšanas un apkopes darbības, izņemot gadījumu, ja viņi ir vecāki par 8 gadiem un viņu darbību uzrauga pieaugušais.
- Novietojiet kafijas automātu un tā elektriskās barošanas vadu bērniem, kas ir jaunāki par 8 gadiem, nepieejamā vietā.
- Šo ierīci drīkst lietot cilvēki ar ierobežotām fiziskajām, garīgajām vai maņu spējām, kā arī cilvēki ar nepietiekamu pieredzi un/vai zināšanām, ja viņi ir iepriekš apmācīti par to, kā pareizi rīkoties ar šo ierīci, un viņi apzinās ar to saistītās briesmas vai arī ja viņu darbību uzrauga pieaugušais.
- Bērņus ir nepieciešams uzraudzīt, lai nodrošinātu, ka viņi nespēlējas ar kafijas automātu.
- Nekad neievietojiet kafijas dzirnaviņās pirkstus vai citus priekšmetus.

## Uzmanību

- Šis kafijas automāts ir paredzēts lietošanai tikai un vienīgi mājas apstākļos. Tas nav paredzēts lietošanai ēdnīcās, darbinieku virtuvēs veikalos, birojos, rūpnīcās vai citās darba vidēs.
- Vienmēr novietojiet kafijas automātu uz līdzenas un stabilas virsmas.
- Nenovietojiet ierīci uz karstām virsmām, tieši blakus karstai cepeškrāsnij, sildīšanas ierīcēm vai tamlīdzīgiem karstuma avotiem.
- Kafijas pupiņu piltuvē beriet tikai grauzdētas kafijas pupiņas. Ja kafijas pupiņu piltuvē tiek iebērtā maltā kafija, šķīstošā kafija, zaļas kafijas pupiņas vai jebkura cita viela, tas var sabojāt kafijas automātu.
- Pirms jebkuru detaļu pievienošanas vai noņemšanas vienmēr ļaujiet kafijas automātam atdzist. Sildvirsmas pēc lietošanas var saglabāt siltumu.
- Nekad neļaujiet ūdens tvertnē siltu vai karstu ūdeni. Izmantojiet tikai aukstu, negāzētu dzeramo ūdeni.
- Tīrīšanai nekad neizmantojiet abrazīvus pulverus vai spēcīgus tīrīšanas līdzekļus. Vienkārši izmantojiet mīkstu drāniņu, kas ir samitrināta ar ūdeni.
- Regulāri atkalķojiet savu kafijas automātu. Ja atkalķošana netiks veikta, jūsu ierīce pārtrauks pareizi darboties. Šajā gadījumā remonts nav ietverts garantijā!
- Neuzglabājiet kafijas automātu temperatūrā zem 0°C. Ūdens, kas ir palicis tā sildīšanas sistēmā, var sasalt un izraisīt bojājumus.
- Neatstājiet ūdens tvertnē ūdeni, ja kafijas automāts ilgāku laiku netiks lietots. Ūdens var kļūt netīrs. Vienmēr, kad lietojat kafijas automātu, izmantojiet tīru, svaigu ūdeni.



## Elektromagnētiskie lauki

Šī ierīce atbilst visiem piemērojamiem standartiem un noteikumiem, kas attiecas uz elektromagnētisko lauku iedarbību.

## Utilizācija

Šis simbols uz ierīces norāda, ka ierīce atbilst Eiropas Savienības direktīvas 2012/19/ES prasībām. Lūdzu, noskaidrojiet informāciju par vietējo elektrisko un elektronisko ierīču atsevišķas savākšanas sistēmu. Lūdzu, rīkojieties saskaņā ar vietējiem noteikumiem un nekad neizmetiet nolietotās elektroierīces kopā ar parastiem sadzīves atkritumiem. Pareiza nolietoto elektroierīču utilizācija palīdz novērst iespējamo kaitējumu apkārtējai videi un cilvēku veselībai.



# Uzstādīšana

## Ierīces pārskats

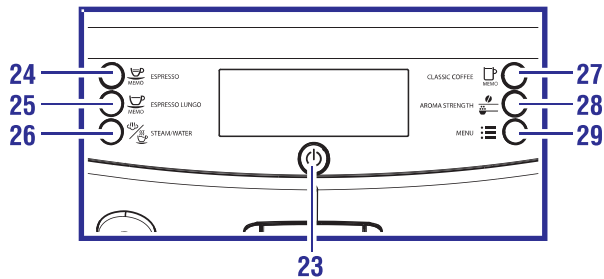
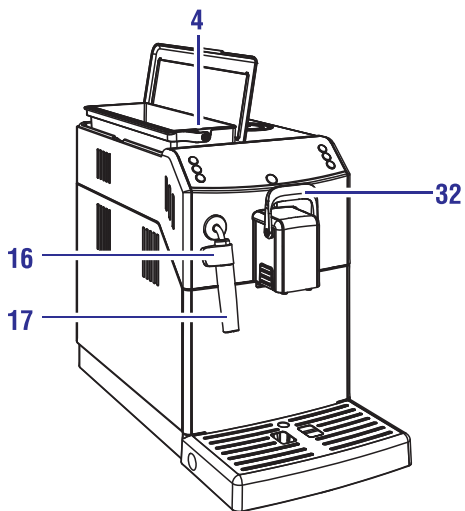
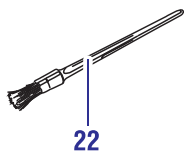
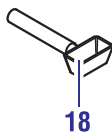
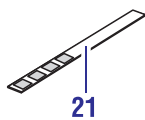
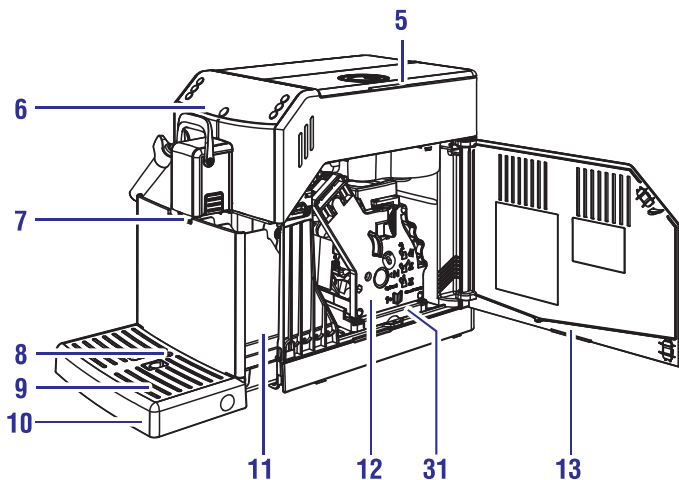
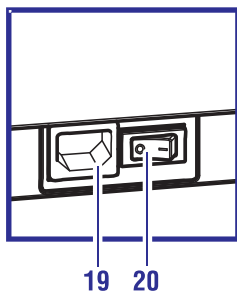
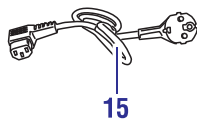
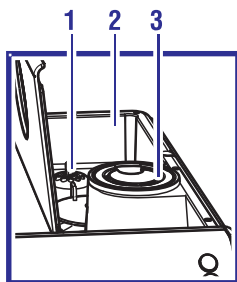

## Vispārīgs apraksts

1. Dzirnaviņu regulēšanas slēdzis
2. Kafijas pupiņu piltuve
3. Maltās kafijas nodalījums
4. Ūdens tvertne + vāks
5. Kafijas pupiņu piltuves vāks
6. Vadības panelis
7. Kafijas padeves krāns
8. Pilnas notekaplatētes indikators
9. Krūzišu turētājs
10. Notekaplatēte
11. Kafijas biežumu tvertne
12. Kafijas pagatavošanas nodalījums
13. Servisa durtiņas
14. Kafijas pagatavošanas nodalījuma smērviela (iegādājama atsevišķi)
15. Elektriskās barošanas vads
16. Padeves krāna aizsardzības satvērējs
17. Klasiskais piena putotājs (karstajam ūdenim/tvaikam)
18. Kafijas dzirnaviņu regulēšanas atslēga + maltās kafijas mērkarote + rīks kafijas izplūdes sistēmas tīrīšanai
19. Barošanas vada ligzda
20. Barošanas slēdzis
21. Ūdens cietības pārbaudes teststrēmele
22. Tīrīšanas birstīte (iegādājama atsevišķi)
23. Ieslēgšanas/izslēgšanas taustiņš
24. Espresso pagatavošanas taustiņš
25. Liela tilpuma espresso pagatavošanas taustiņš
26. Karsta ūdens/tvaika padeves taustiņš
27. Klasiskās kafijas pagatavošanas taustiņš
28. "Aroma" – taustiņš kafijas pagatavošanai no maltās kafijas
29. Izvēlnes taustiņš
30. Atkaļķošanas šķīdums – iegādājams atsevišķi
31. Kafijas atlieku tvertne
32. Espresso/kafijas izvēles svira

# Ierīces sagatavošana lietošanai

## Ierīces iepakojums

Ierīces oriģinālais iepakojums ir izveidots un izgatavots tā, lai pasargātu ierīci transportēšanas laikā. Mēs iesakām saglabāt iepakojuma materiālus ierīces iespējamai turpmākai transportēšanai.

## Ierīces uzstādīšana

1. Izņemiet kafijas automātu no iepakojuma.
2. Lai ierīces lietošana būtu maksimāli veiksmīga:
  - Izvēlieties drošu, līdzenu un stabilu virsmu, kur nepastāv ierīces apgāšanās vai savainošanās risks;
  - Izvēlieties pietiekami labi apgaismotu, tīru vietu, kas atrodas brīvi sasniedzamas elektrības rozetes tuvumā;
  - Nodrošiniet minimālo brīvo attālumu ierīces sānu malās, kā parādīts attēlā.

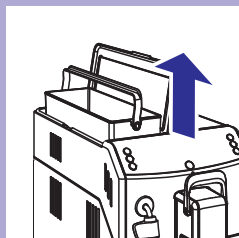
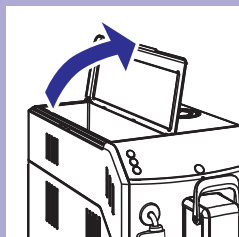
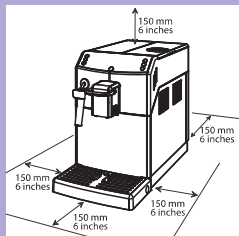

3. Atveriet ūdens tvertnes vāku.
4. Izceliet no kafijas automāta ūdens tvertni, paceļot to aiz roktura.

## Ierīces sagatavošana lietošanai

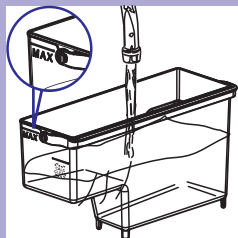

5. Izskalojiet ūdens tvertni ar tīru ūdeni.
6. Piepildiet ūdens tvertni ar tīru dzeramo ūdeni līdz atzīmei MAX. Ievietojiet ūdens tvertni atpakaļ kafijas automātā. Pārlicinieties, vai tā ir pilnībā ievietota kafijas automātā.

### **!** Uzmanību:

**Nekad neļiejiet ūdens tvertnē siltu, karstu, gāzētu ūdeni vai jebkuru citu šķidrumu, jo tas var sabojāt ūdens tvertni un kafijas automātu.**

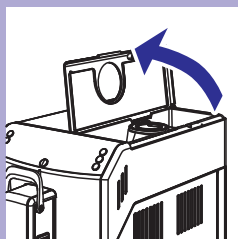

7. Atveriet kafijas pupiņu piltuves vāku.

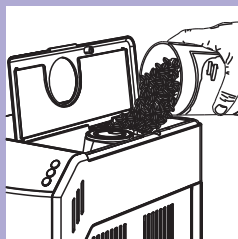

8. Lēnām iebēriet kafijas pupiņas kafijas pupiņu piltuvē.

### **≡** Piezīme:

Neiebēriet kafijas pupiņu piltuvē pārāk daudz kafijas pupiņu, jo tas samazinās kafijas dzirnaviņu malšanas kvalitāti.

### **!** Uzmanību:

**Kafijas pupiņu piltuvē drīkst būt tikai kafijas pupiņas. Ja kafijas pupiņu piltuvē tiek iebērtā maltā kafija, šķīstošā kafija, karamelizētas vai zaļas kafijas pupiņas vai jebkura cita viela, tas var sabojāt kafijas automātu.**

9. Aizveriet kafijas pupiņu piltuves vāku.

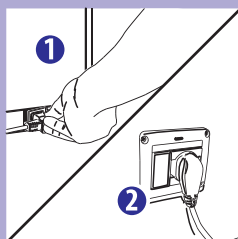

10. Pievienojiet elektriskās barošanas vadu ligzdai ierīces aizmugurē.
11. Iespraudiet elektriskās barošanas vada kontaktdakšu sienas rozetē ar atbilstošu tīkla spriegumu.

## Ierīces sagatavošana lietošanai

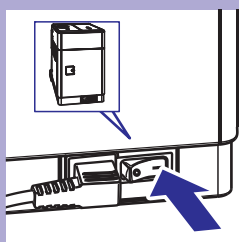

12. Nospiediet barošanas slēdzi pozīcijā "I". Sāk mirgot taustiņa "⏻" apgaismojums.

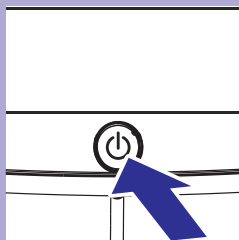

13. Nospiediet taustiņu "⏻", lai ieslēgtu kafijas automātu.

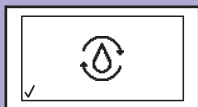

Dzeltens

14. Vadības panelī parādās norāde, ka ir nepieciešams uzpildīt sistēmu.

### Demonstrācijas režīms

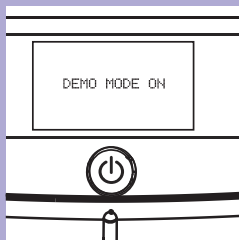

Kafijas automāts ir papildināts ar demonstrācijas režīmu. Nospiediet un vismaz 8 sekundes turiet nospiešu taustiņu "⏻", lai piekļūtu demonstrācijas režīmam. Lai izietu no šīs funkcijas, ar barošanas slēdzi izslēdziet kafijas automātu un vēlreiz to ieslēdziet.

# Kafijas automāta pirmā lietošanas reize

Pirmo reizi lietojot kafijas automātu, ir nepieciešams veikt sekojošas darbības:

- 1) Uzpildīt sistēmu;
- 2) Kafijas automāts veiks automātisku skalošanas/pašattīrīšanās ciklu;
- 3) Veikt manuālo skalošanas ciklu.

## Sistēmas uzpildīšana

Šī procesa laikā caur kafijas automāta iekšējo sistēmu plūst tīrs ūdens un kafijas automāts uzsilst. Tas aizņem dažas minūtes.

1. Novietojiet trauku zem klasiskā piena putotāja.



2. Lai sāktu sistēmas uzpildes ciklu, nospiediet taustiņu “☕”.

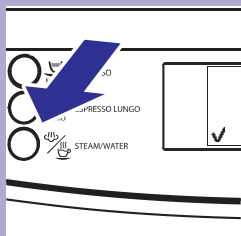

3. Joslā zem ikonas ir redzams darbības progress. Kad sistēmas uzpildīšana ir pabeigta, kafijas automāts automātiski pārtrauc ūdens padevi.



Dzeltens

4. Tagad vadības panelī ir redzama ikona, kas parāda, ka kafijas automāts silst.

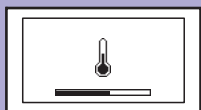

Dzeltens

## Automātiskais skalošanas/pašattīrīšanās cikls

Kad kafijas automāts ir uzsilis, tas ar tīru ūdeni automātiski veic iekšējās sistēmas skalošanas/pašattīrīšanās ciklu. Tas ilgst mazāk nekā minūti.



5. Zem kafijas padeves krāna novietojiet trauku, kurā savākt skalošanai izmantoto nelielu ūdens daudzumu.



Dzeltens

6. Kafijas automāts izpilda automātisku skalošanas ciklu. Ļaujiet ciklam pabeigties automātiski.

### **Piezīme:**

Ja nepieciešams, skalošanu var pārtraukt, nospiežot taustiņu .

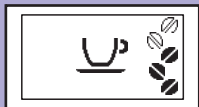

Zaļš

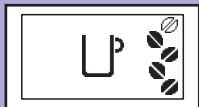

Zaļš

7. Kad iepriekš aprakstītie soļi ir paveikti, displejā ir redzama šāda lapa. Tagad jūs varat turpināt ar manuālo skalošanas ciklu.

## Manuālais skalošanas cikls

Šī procesa laikā tiek aktivizēts kafijas pagatavošanas process un caur tvaika/karstā ūdens pagatavošanas sistēmu plūst tīrs ūdens. Cikls ilgst dažas minūtes.



1. Novietojiet trauku zem kafijas padeves krāna.



# Kafijas automāta pirmā lietošanas reize



Zaļš

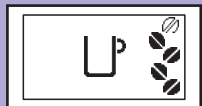

Zaļš

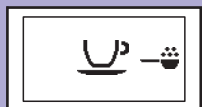

Zaļš

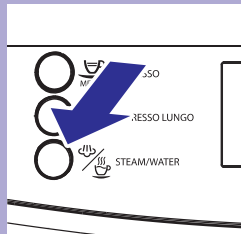

Zaļš

2. Pārliecinieties, vai displejā ir redzama šāda lapa.

3. Izvēlieties maltās kafijas pagatavošanas funkciju, nospiežot taustiņu “☕”. Displejā ir redzama šāda lapa.

## Piezīme:

Neberiet kafiju maltās kafijas nodalījumā.

4. Pārbaudiet, vai svira ir iestatīta “ESPRESSO” režīmā. Nospiediet taustiņu “MEMO”. Pa kafijas padeves krānu sāk plūst ūdens.

5. Darbības beigās iztukšojiet trauku. Atkārtojiet 1. – 4.solī aprakstītās darbības vēl divas reizes, tad turpiniet ar 6.solī.

6. Novietojiet trauku zem klasiskā piena putotāja.

7. Spiediet taustiņu “☕”, līdz displejā ir redzama šī ikona.

# Kafijas automāta pirmā lietošanas reize

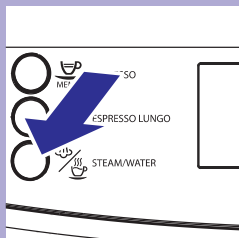

8. Lai sāktu karsta ūdens padevi, nospiediet taustiņu “”.



Sarkans

9. Turpiniet ūdens padevi, līdz displejā parādās ikona, kas brīdina par tukšu ūdens tvertni.

## Piezīme:

Ja nepieciešams, ciklu var pārtraukt, nospiežot taustiņu “”.

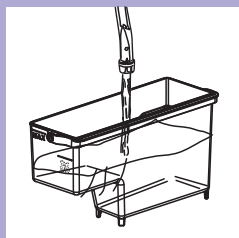

10. Darbības beigās vēlreiz piepildiet ūdens tvertni līdz atzīmei MAX.

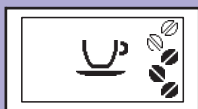

Zaļš

11. Tagad jūsu kafijas automāts ir gatavs kafijas pagatavošanai. Displejā ir redzama šāda lapa.

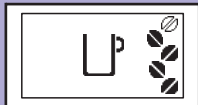

Zaļš

## Piezīme

Automātiskais skalošanas/pašattīrīšanās cikls tiek uzsākts arī tad, ja kafijas automāts ilgāk nekā 15 minūtes ir bijis gaidstāves režīmā vai izslēgts.

Ja kafijas automāts nav lietots vismaz divas nedēļas, ir jāveic arī manuālais skalošanas cikls.

Kad cikls ir pabeigts, jūs atkal varat pagatavot kafiju.

# Ūdens cietības pakāpes noteikšana un iestatīšana

Ūdens cietības pakāpes noteikšana ir ļoti būtiska, lai noteiktu ierīces atkaļķošanas nepieciešamības biežumu un pareizi uzstādītu "INTENZA+" ūdens filtru (lai uzzinātu vairāk par ūdens filtru, skatiet nākamo nodaļu).

Lai noteiktu ūdens cietību, izpildiet tālāk aprakstītos soļus:

1. Uz 1 sekundi iegremdējiet ūdenī ūdens cietības noteikšanas teststrēmeli (iekļauta komplektācijā ar kafijas automātu).

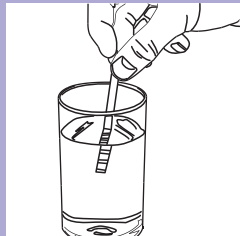

## **Piezīme:**

Teststrēmele ir derīga tikai vienam mērījumam.

2. Gaidiet vienu minūti.

3. Pārbaudiet, cik kvadrātiņi ir mainījuši krāsu uz sarkanu, un salīdziniet ar tabulu.

## **Piezīme:**

Kvadrātiņu skaits uz teststrēmeles atbilst ūdens cietības iestatījumam.

Proti:

1 = 1 (ļoti mīksts ūdens)

2 = 2 (mīksts ūdens)



3 = 3 (ciets ūdens)

4 = 4 (ļoti ciets ūdens)

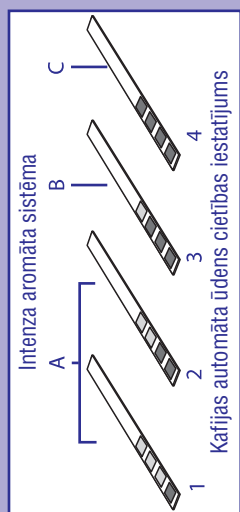
Burti atbilst atsaucēm, kas norādītas "INTENZA+" filtra apakšā (skatiet nākamo nodaļu).



Dzeltens

4. Nospiediet taustiņu " un spiediet taustiņu ", lai pārlūkotu iespējas, līdz displejā parādās šāda ikona. Nospiediet taustiņu ", lai piekļūtu funkcijai.

## **Piezīme:**

Sākotnēji kafijas automātam ir uzstādīta standarta ūdens cietības pakāpe, kas atbilst lielākajai daļai mājstāvētniecību.

## Ūdens cietības pakāpes noteikšana un iestatīšana

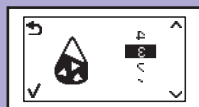

Dzeltenš

5. Nospiediet taustiņu “MEMO” (water drop icon), lai palielinātu vērtību, vai taustiņu “:≡:”, lai samazinātu vērtību.
6. Nospiediet taustiņu “MEMO” (coffee cup icon), lai apstiprinātu iestatījumu.



Dzeltenš

7. Nospiediet taustiņu “MEMO” (coffee cup icon), lai izietu no programmēšanas IZVĒLNES.

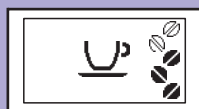

Zaļš

8. Displejā ir redzama šāda lapa, un kafijas automāts ir gatavs pagatavot kafiju.

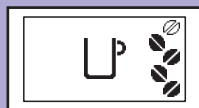

Zaļš

## “INTENZA+” ūdens filtrs



Mēs iesakām uzstādīt “INTENZA+” ūdens filtru, jo tas novērš kaļķakmens uzkrāšanos kafijas automātā un saglabā intensīvāku kafijas aromātu.

“INTENZA+” ūdens filtru var iegādāties atsevišķi. Lai uzzinātu vairāk, lūdzu, skatiet šīs lietošanas instrukcijas nodaļu par apkopes produktu pasūtīšanu.

Ūdens ir svarīga jebkuras kafijas sastāvdaļa, tāpēc ir ļoti svarīgi, lai tas vienmēr būtu profesionāli filtrēts. “INTENZA+” ūdens filtra izmantošana novērsīs kaļķakmens izgulsnēšanos un uzlabos ūdens kvalitāti.

### “INTENZA+” ūdens filtra uzstādīšana

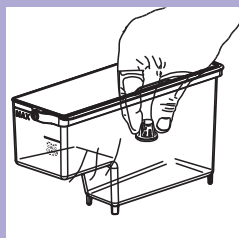

1. Izņemiet no ūdens tvertnes mazo balto filtru un noglabājiet to sausā vietā.

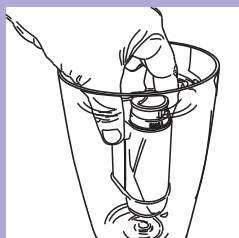

2. Izņemiet “INTENZA+” ūdens filtru no tā iepakojuma. Vertikāli (ar atvērumu uz augšpusi) iegremdējiet “INTENZA+” ūdens filtru aukstā ūdenī un viegli spiediet tā sānu malas, lai no filtra izplūstu tajā esošais gaiss.

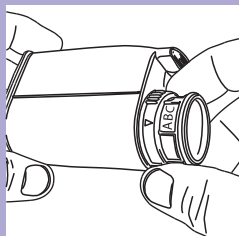

3. Iestādiet “INTENZA+” ūdens filtru atbilstoši veiktajiem mērījumiem (skatiet iepriekšējo nodaļu) un norādēm filtra apakšā:  
A = mīksts ūdens – vienlīdzīgs 1 vai 2 uz teststrēmeles  
B = ciets ūdens (standarts) – vienlīdzīgs 3 uz teststrēmeles  
C = ļoti ciets ūdens – vienlīdzīgs 4 uz teststrēmeles

## “INTENZA+” ūdens filtrs



4. Ievietojiet “INTENZA+” ūdens filtru tukšā ūdens tvertnē. Piespiediet to uz leju, līdz tas vairs nekustas tālāk.
5. Piepildiet ūdens tvertni ar tīru, svaigu ūdeni un ievietojiet to kafijas automātā.
6. Izteciniet no kafijas automāta visu ūdens tvertnē esošo ūdeni, izmantojot karsta ūdens padeves funkciju (skatiet nodaļu “Karsta ūdens padeve”).
7. Vēlreiz piepildiet ūdens tvertni.



Dzeltens

8. Nospiediet taustiņu “☰” un spiediet taustiņu “☰”, lai pārlūkotu iespējas, līdz displejā ir redzama šāda lapa.



Dzeltens

9. Nospiediet taustiņu “☰☰”, lai piekļūtu funkcijai.



Dzeltens

10. Nospiediet taustiņu “☰☰” lai izvēlētos “ON” (ieslēgts), tad nospiediet taustiņu “☰☰”, lai apstiprinātu iestatījumu.



Dzeltens

11. Lai izietu, nospiediet taustiņu “☰☰”.

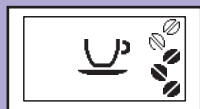

Zaļš

12. Displejā ir redzama šāda lapa, un kafijas automāts ir gatavs pagatavot kafiju.



Zaļš

Tagad kafijas automāts ir ieprogrammēts ziņot lietotājiem, kad ir nepieciešams nomainīt “INTENZA+” ūdens filtru.

## “INTENZA+” ūdens filtra nomaiņa



Dzeltens



Dzeltens



Dzeltens



Dzeltens



Dzeltens



Dzeltens



Zaļš



Zaļš

Kad “INTENZA+” ūdens filtru ir nepieciešams nomainīt ar jaunu, displejā ir redzama šī ikona.

1. Nomainiet “INTENZA+” ūdens filtru, kā aprakstīts iepriekšējā nodaļā.
2. Nospiediet taustiņu “☰” un spiediet taustiņu “☰”, lai pārlūkotu iespējas, līdz displejā parādās šāda ikona.
3. Nospiediet taustiņu “☰”, lai piekļūtu funkcijai.
4. Nospiediet taustiņu “☰”, lai izvēlētos iespēju “RESET” (Atiestatīt). Nospiediet taustiņu “☰”, lai apstiprinātu.
5. Lai izietu, nospiediet taustiņu “MEMO”.
6. Displejā ir redzama šāda lapa, un kafijas automāts ir gatavs pagatavot kafiju.

Kafijas automāts ir ieprogrammēts darbam ar jaunu “INTENZA+” ūdens filtru.

## “INTENZA+” ūdens filtrs



Dzeltens

### Piezīme

Ja “INTENZA+” ūdens filtrs jau ir uzstādīts un jūs vēlaties to noņemt nevis nomainīt, izvēlieties iespēju “OFF” (Izslēgts).

Ja nelietosiet “INTENZA+” ūdens filtru, tad ievietojiet atpakaļ mazo balto filtru, ko iepriekš izņēmat.

## Kafijas automāta regulēšana

Kafijas automāts ļauj veikt noteiktus regulējumus, lai jūs varētu pagatavot vislabākās iespējamās garšas kafiju.

### CoffeeSwitch – “ESPRESSO” vai “KAFIJAS” izvēles svira

Pateicoties inovatīvajai CoffeeSwitch tehnoloģijai, kafijas automāts spēj pagatavot divu veidu kafijas, mainot pagatavošanai izmantoto spiedienu, ko regulē ar vienkāršu sviru.

Jūs varat palielināt pagatavošanas spiedienu, lai iegūtu perfektu espresso, vai samazināt to maigas klasiskās kafijas pagatavošanai.

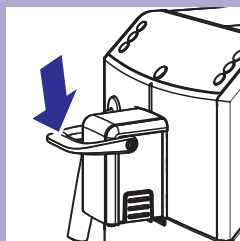

Pirms tālāk aprakstītās dzērienu pagatavošanas svira ir jānovieto pareizā pozīcijā.



# Kafijas automāta regulēšana



1. Nolaidiet sviru uz leju, lai izvēlētos funkciju “ESPRESSO”.

Kad svira ir šajā pozīcijā, jūs varat pagatavot espresso, spiežot taustiņu “MEMO”, vai liela tilpuma espresso, spiežot taustiņu “MEMO”.



Sarkans



Sarkans

## Piezīme:

Ja espresso vai liela tilpuma espresso pagatavošana ir izvēlēta, svirai esot nepareizā stāvoklī, displejā tiks parādītas šīs ikonas, atgādinot iestatīt sviru pareizā pozīcijā. Lai veiksmīgi pagatavotu izvēlēto dzērienu, 30 sekunžu laikā noregulējiet sviras pozīciju.

Ja noteiktajā laikā sviras pozīcija netiek izlabota, kafijas automāts nespēj pagatavot izvēlēto dzērienu.

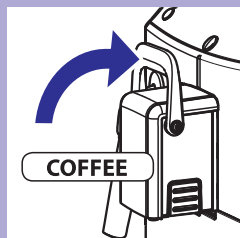

2. Paceliet sviru uz augšu, lai izvēlētos kafijas funkciju “KAFIJA”.

Kad svira ir šajā pozīcijā, jūs varat pagatavot klasisko kafiju, nospiežot taustiņu “MEMO”.



Sarkans



Sarkans

## Piezīme:

Ja klasiskās kafijas pagatavošana ir izvēlēta, svirai esot nepareizā stāvoklī, displejā tiks parādītas šīs ikonas, atgādinot iestatīt sviru pareizā pozīcijā. Lai veiksmīgi pagatavotu izvēlēto dzērienu, 30 sekunžu laikā noregulējiet sviras pozīciju.

Ja noteiktajā laikā sviras pozīcija netiek izlabota, kafijas automāts nespēj pagatavot izvēlēto dzērienu.

## Saeco pielāgošanās sistēma

Kafija ir dabīgs produkts, un tās īpašības var mainīties atkarībā no tās izcelsmes, šķirnes un grauzdējuma. Kafijas automāts ir aprīkots ar pašregulējošu sistēmu, kas ļauj izmantot visus kafijas pupiņu veidus, kas ir pieejami tirgū, izņemot zaļas, karamelizētas un aromatizētas kafijas pupiņas.

Kafijas automāts pēc vairāku kafijas krūziņu pagatavošanas automātiski pielāgojas, lai nodrošinātu optimālu kafijas ekstrakciju.

## Keramisko kafijas dzirnaviņu regulēšana

Keramiskās kafijas dzirnaviņas vienmēr garantē precīzu un nevainojamu malumu un rupjumu atbilstoši katram kafijas veidam. Tas nodrošina bagātīgu kafijas aromātu, lai jūs katru reizi izbaudītu patiesi garšīgu kafiju.

### Brīdinājums:

**Keramiskās kafijas dzirnaviņas satur kustīgas detaļas, kas var būt bīstamas. Nekad neievietojiet kafijas dzirnaviņās pirkstus vai citus priekšmetus. Regulējiet kafijas dzirnaviņas tikai ar komplektācijā iekļauto regulēšanas atslēgu.**

Kafijas dzirnaviņas var iestatīt tā, lai kafijas malums atbilstu jūsu gaumei.

### Brīdinājums:

**Kafijas dzirnaviņas ir regulējamas tikai tad, kad tās maļ kafijas pupiņas.**



1. Pārbaudiet, vai svira ir iestatīta pozīcijā "ESPRESSO".

## Kafijas automāta regulēšana

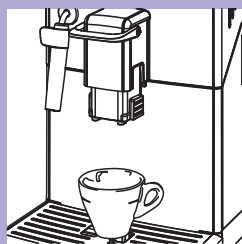

2. Novietojiet krūzīti zem padeves krāna. Nospiediet taustiņu , lai pagatavotu espresso.

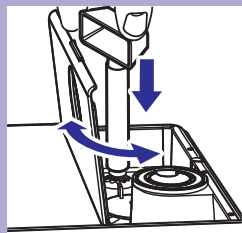

3. Kamēr kafijas automāts maļ kafijas pupiņas, piespiediet un pagrieziet maluma regulēšanas slēdzi, kas izvietots kafijas pupiņu piltuvē. Vienā reizē pagrieziet regulēšanas slēdzi par vienu vienību. Izmantojiet komplektācijā iekļauto regulēšanas atslēgu. Pagatavojiet 2-3 krūzītes kafijas, lai sajustu atšķirību kafijas malumā.

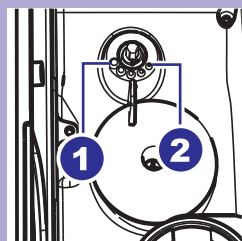

4. Atzīmes kafijas pupiņu piltuves iekšpusē norāda uz maluma iestatījumu. Izvēlei ir pieejami 5 dažādu malumu iestatījumi, sākot no pozīcijas 1 (●) rupjākam malumam – maigākas garšas kafijai līdz pozīcijai 2 (●) smalkākam malumam – stiprākas garšas kafijai. Ja kafija ir ūdeņaina vai tiek pagatavota ļoti lēni, mainiet maluma iestatījumu.

## Aromāta (“Aroma”) regulēšana (kafijas stiprums)

Izvēlieties savu iemīļotāko kafijas maisījumu un noregulējiet samajamās kafijas daudzumu atbilstoši savai gaumei. Jūs varat izvēlēties arī maltās kafijas funkciju.

### **Piezīme:**

Izvēle jāizdara pirms kafijas izvēlēšanās.

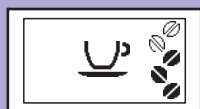
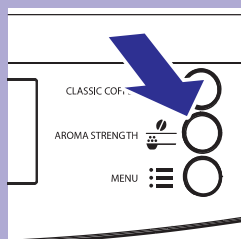

Zaļš

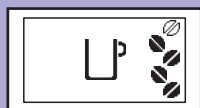

Zaļš

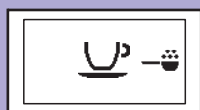

Zaļš

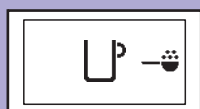

Zaļš

Spiediet taustiņu “”, lai izvēlētos no pieciem pieejamajiem iestatījumiem. Katru reizi nospiežot taustiņu, iestatījums mainās par vienu vienību:

 = kafijas daudzums ļoti maigas garšas kafijas pagatavošanai

 = kafijas daudzums maigas garšas kafijas pagatavošanai

 = kafijas daudzums vidēji stipras garšas kafijas pagatavošanai

 = kafijas daudzums stipras garšas kafijas pagatavošanai

 = kafijas daudzums ļoti stipras garšas kafijas pagatavošanai

 = dzēriens tiek pagatavots no maltās kafijas

### Kafijas padeves krāna augstuma regulēšana

Kafijas padeves krāna augstumu ir iespējams noregulēt, lai tas labāk atbilstu jūsu lietoto krūzišu izmēram.

Novietojiet pirkstus tā, kā parādīts attēlā, un pabīdiet kafijas padeves krānu uz augšu vai uz leju, lai noregulētu tā augstumu.

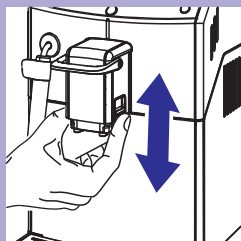

Ieteicamais novietojums ir:

Lietojot mazas krūzītes.

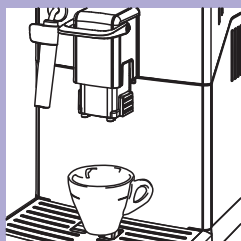

Lietojot lielas krūzes.



Zem kafijas padeves krāna var novietot arī divas krūzītes, lai vienlaicīgi pagatavotu divas krūzītes espresso vai liela tilpuma espresso.



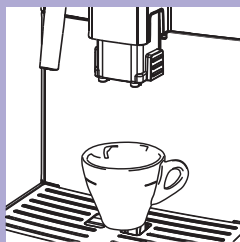

## Pagatavojamā kafijas tilpuma regulēšana





Zaļš

Kafijas automāts ļauj noregulēt pagatavojamās kafijas tilpumu atbilstoši jūsu gaumei un nodaļā “Ražotāja iestatījumi” aprakstītajam dzērienu iestatījumu diapazonam. Jūs varat samazināt pagatavojamās kafijas tilpumu, lai tā kļūtu stiprāka, vai palielināt, lai izbaudītu maigākas garšas kafiju. Katru taustiņu noteiktam iestatījumam var ieprogrammēt atsevišķi.

1. Novietojiet krūzīti zem kafijas padeves krāna.
2. Nospiediet un turiet nospiestu taustiņu ,  vai , līdz displejā parādās “MEMO” ikona, tad atlaidiet taustiņu. Kafijas automāts ir programmēšanas režīmā un sāk gatavot izvēlēto dzērienu.

### Piezīme:

Lai izietu no programmēšanas režīma, nospiediet taustiņu , kad displejā ir redzams . Šajā gadījumā dzēriena tilpuma iestatījums netiks mainīts.



Zaļš

3. Dzēriena tilpumu ir iespējams saglabāt, kad displeja kreisajā apakšējā stūrī parādās ikona “✓”.

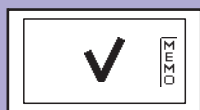



Zaļš

4. Nospiediet taustiņu , kad ir pagatavots vēlāmais kafijas tilpums. Displejā ir redzama šāda ikona.

### Piezīme:

Šāda ikona parādās arī tad, ja ir pagatavots maksimālais iespējamais dzēriena tilpums.

Iepriekš izvēlētais taustiņš ,  vai  tagad ir ieprogrammēts. Katru reizi, kad nospiedīsiet šo taustiņu, tiks pagatavots dzēriena tilpums, kas ir vienāds ar tikko saglabāto.

### Piezīme:

Šajā nodaļā redzami attēli atbilst taustiņa  programmēšanai.

# Espresso un liela tilpuma espresso pagatavošana

Pirms kafijas pagatavošanas pārliecinieties, vai vadības panelī nav redzami brīdinājumi un vai ūdens tvertne un kafijas pupiņu piltuve ir piepildītas.

## Espresso un liela tilpuma espresso pagatavošana no kafijas pupiņām

1. Novietojiet zem kafijas padeves krāna vienu vai divas krūzītes.



2. Spiediet sviru uz leju, lai izvēlētos funkciju "ESPRESSO".



3. Lai pagatavotu espresso vai liela tilpuma espresso, nospiediet taustiņu "MEMO", lai izvēlētos vēlamo aromāta iestatījumu.



4. Nospiediet taustiņu "MEMO", lai pagatavotu espresso, vai taustiņu "MEMO", lai pagatavotu liela tilpuma espresso.

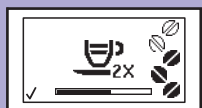

5. Lai pagatavotu divas krūzītes espresso vai liela tilpuma espresso, nospiediet attiecīgo taustiņu divreiz pēc kārtas. Displejā būs redzama šī ikona.

### Piezīme:

Šajā darbības režīmā kafijas automāts automātiski samaļ un dozē atbilstošu kafijas daudzumu. Divu krūzīšu espresso vai liela tilpuma espresso pagatavošanai kafijas automāts automātiski veic divus malšanas un divus gatavošanas ciklus.

# Espresso un liela tilpuma espresso pagatavošana

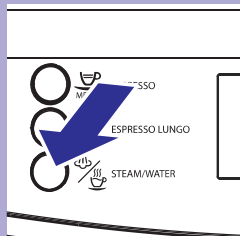

6. Pēc pirmsgatavošanas cikla kafija sāk plūst pa padeves krānu.
7. Kafijas pagatavošana beidzas automātiski, kad ir pagatavots iestatītais kafijas tilpums; kafijas pagatavošanu ir iespējams pārtraukt ātrāk, nospiežot taustiņu “☺”.

## Espresso un liela tilpuma espresso pagatavošana no maltās kafijas

Šī funkcija ļauj izmantot malto kafiju.

Ar maltās kafijas funkciju jūs vienlaicīgi varat pagatavot tikai vienu krūzīti kafijas.



1. Spiediet sviru uz leju, lai izvēlētos funkciju “ESPRESSO”.

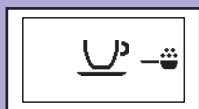

2. Lai izvēlētos maltās kafijas funkciju, nospiediet taustiņu “☺”.

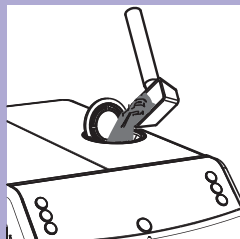



3. Paceliet maltās kafijas nodaļējuma vāciņu. Ieberiet nodaļējumā vienu nolīdzinātu mērkaroti maltās kafijas. Izmantojiet tikai to mērkaroti, kas ir iekļauta komplektācijā ar kafijas automātu. Aizveriet maltās kafijas nodaļējuma vāciņu.

### Brīdinājums:

Maltās kafijas nodaļējumā beriet tikai maltu kafiju. Citu vielu un priekšmetu ievietošana var radīt nopietnus ierīces bojājumus. Šādu bojājumu remonts nav ietverts garantijā.



## Espresso un liela tilpuma espresso pagatavošana

4. Nospiediet taustiņu “”, lai pagatavotu espresso, vai taustiņu “”, lai pagatavotu liela tilpuma espresso. Sākas kafijas pagatavošanas cikls.
5. Pēc pirmsgatavošanas cikla kafija sāk plūst pa kafijas padeves krānu.
6. Kafijas pagatavošana beidzas automātiski, kad ir pagatavots iestatītais kafijas tilpums; kafijas pagatavošanu ir iespējams pārtraukt ātrāk, nospiežot taustiņu “”.

Pēc kafijas pagatavošanas kafijas automāts atgriežas galvenajā izvēlnē.

Atkārtojiet iepriekš aprakstītos soļus, lai pagatavotu vēl kafiju no maltās kafijas.

### **Piezīme:**

Ja maltās kafijas nodalījumā netiek iebērtā maltā kafija, tiek pagatavots tikai ūdens.

Ja tiek izmantots pārāk liels maltās kafijas daudzums un tiek iebērtas 2 vai vairāk mērkarotes, kafijas automāts kafiju nepagatavo, bet izmet malto kafiju kafijas biežumu tvertnē.

## Klasiskās kafijas pagatavošana

Pirms kafijas pagatavošanas pārliecinieties, vai vadības panelī nav redzami brīdinājumi un vai ūdens tvertne un kafijas pupiņu piltuve ir piepildītas.

### **Klasiskās kafijas pagatavošana no kafijas pupiņām**

1. Novietojiet zem kafijas padeves krāna lielu krūzi.



# Klasiskās kafijas pagatavošana

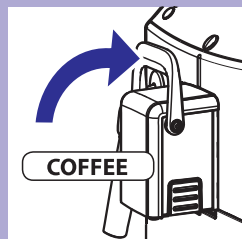

2. Paceliet sviru uz augšu, lai izvēlētos funkciju “KAFIJA”.
3. Lai pagatavotu kafiju, nospiediet taustiņu “☕”, lai izvēlētos vēlamo aromāta iestatījumu.



4. Lai pagatavotu klasisko kafiju, vienreiz nospiediet taustiņu “☕ MEMO”. Displejā ir redzama šī ikona.

## **Piezīme:**

Šajā brīdī kafijas automāts automātiski samaj un dozē nepieciešamo kafijas daudzumu.

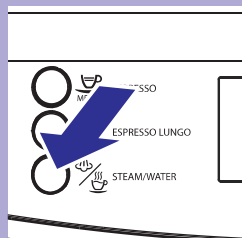

5. Kafijas pagatavošana beidzas automātiski, kad ir pagatavots iestatītais kafijas tilpums; kafijas pagatavošanu ir iespējams pārtraukt ātrāk, nospiežot taustiņu “☕”.

## Klasiskās kafijas pagatavošana no maltās kafijas

Šī funkcija ļauj izmantot malto kafiju.

Ar maltās kafijas funkciju jūs vienlaicīgi varat pagatavot tikai vienu krūzīti kafijas.

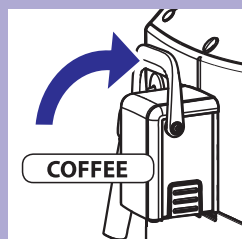

1. Paceliet sviru uz augšu, lai izvēlētos funkciju “KAFIJA”.

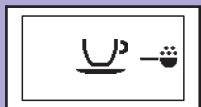

Zaļš

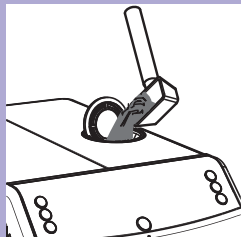

2. Lai izvēlētos maltās kafijas funkciju, nospiediet taustiņu “☘”.

3. Paceliet maltās kafijas nodalījuma vāciņu. Ieberiet nodalījumā vienu nolīdzinātu mērkaroti maltās kafijas. Izmantojiet tikai to mērkaroti, kas ir iekļauta komplektācijā ar kafijas automātu. Aizveriet maltās kafijas nodalījuma vāciņu.

### Brīdinājums:

**Maltās kafijas nodalījumā beriet tikai maltu kafiju. Citu vielu un priekšmetu ievietošana var radīt nopietnus ierīces bojājumus. Šādu bojājumu remonts nav ietverts garantijā.**

4. Nospiediet taustiņu “☐<sub>MEMO</sub>”, lai pagatavotu klasisko kafiju. Sākas kafijas pagatavošanas cikls.

5. Kafijas pagatavošana beidzas automātiski, kad ir pagatavots iestatītais kafijas tilpums; kafijas pagatavošanu ir iespējams pārtraukt ātrāk, nospiežot taustiņu “☘”.

Pēc kafijas pagatavošanas kafijas automāts atgriežas galvenajā izvēlnē.

Atkārtojiet iepriekš aprakstītos soļus, lai pagatavotu vēl kafiju no maltās kafijas.

### Piezīme:

Ja maltās kafijas nodalījumā netiek iebērta maltā kafija, tiek pagatavots tikai ūdens.

Ja tiek iebērtas vairākas mērkarotes maltās kafijas, kafijas automāts kafiju nepagatavo, bet izmet malto kafiju kafijas biežumu tvertnē.

## Piena putošana

### Brīdinājums:

**Applaucēšanās risks!** Gatavošanas sākumā kafijas automāts var izšļākt nelielas karsta ūdens šaltis. Klasiskais piena putotājs var kļūt ļoti karsts. Nekad nepieskarieties tam ar kailām rokām. Izmantojiet tikai atbilstošu aizsardzības satvērēju.







1. Piepildiet 1/3 trauka ar aukstu pienu.

### Piezīme:

Gatavojot kapučīno, izmantojiet aukstu (~5°C) pienu ar vismaz 3% olbaltumvielu saturu, lai nodrošinātu optimālu rezultātu. Atbilstoši jūsu gaumei varat izmantot pilnpienu vai pienu ar pazeminātu tauku saturu.

### Piezīme:

Ja jūs plānojat uzsākt tvaika padevi uzreiz pēc kafijas automāta ieslēgšanas vai kafijas pagatavošanas, iespējams, vispirms ir nepieciešams iztecināt sistēmā atlikušo nelielo ūdens daudzumu. Lai to izdarītu, nospiediet taustiņu , taustiņu  un tad taustiņu , lai uz pāris sekundēm sāktu tvaika padevi. Tad nospiediet taustiņu , lai pārtrauktu padevi. Pēc tam turpiniet ar 2.soli.

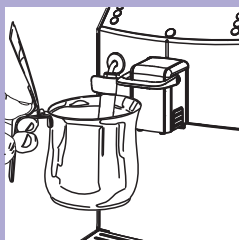

2. Iemērciet klasisko piena putotāju traukā ar pienu.

# Piena putošana un kapučīno pagatavošana

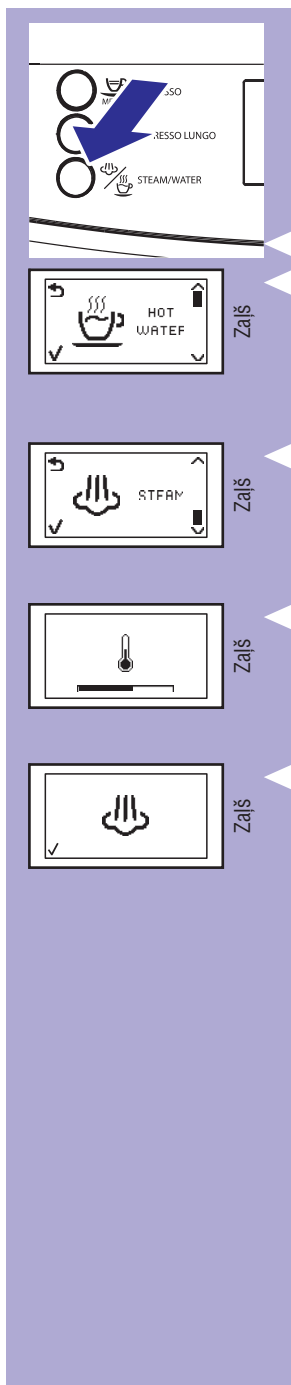

3. Spiediet taustiņu “☞☞☞”, līdz displejā ir redzama šī ikona.

4. Spiediet taustiņu “☰☰☰”, līdz displejā ir redzama šī ikona.

5. Nospiediet taustiņu “☞☞☞”, lai sāktu tvaika padevi.

6. Kamēr kafijas automāts silst, displejā ir redzama šī ikona.

7. Putojiet pienu maigi grozot un pārvietojot uz augšu un uz leju trauku ar pienu.

8. Kad piens ir saputots līdz vēlamajai konsistencei, nospiediet taustiņu “☞☞☞”, lai pārtrauktu tvaika padevi.

## **Piezīme:**

Paies pāris sekundes, līdz kafijas automāts pilnībā pārtrauks tvaika padevi.

## **Piezīme:**

Tvaika padeve beidzas pēc 3 minūtēm. Lai atsāktu tvaika padevi, vēlreiz nospiediet taustiņu “☞☞☞”.

# Piena putošana un kapučīno pagatavošana

## ! Uzmanību:

Pēc piena putošanas traukā jāiztecina neliels karsta ūdens daudzums. Noņemiet klasiskā piena putotāja ārējo daļu un nomazgājiet to ar remdenu ūdeni.

## ☰ Piezīme:

Pēc tvaika padeves uzreiz ir iespējams pagatavot espresso vai padot karstu ūdeni.

## Kapučīno pagatavošana

Lai pagatavotu kapučīno, novietojiet krūzīti ar saputotu pienu zem kafijas padeves krāna un pagatavojiet espresso.

# Karsta ūdens padeve

## ⚠ Brīdinājums:

**Applaucēšanās risks!** Gatavošanas sākumā kafijas automāts var izšļākt nelielas karsta ūdens un tvaika šaltis. Klasiskais piena putotājs var kļūt ļoti karsts. Nekad nepieskarieties tam ar kailām rokām. Izmantojiet tikai atbilstošo aizsardzības satvērēju.

Pirms karsta ūdens padeves uzsākšanas pārlicinieties, vai kafijas automāts ir gatavs darbam un vai ūdens tvertne ir piepildīta.

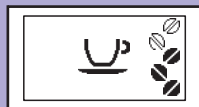

Zaļš



Zaļš

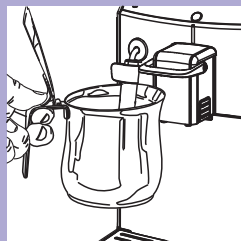

1. Novietojiet trauku zem klasiskā piena putotāja.

# Karsta ūdens padeve

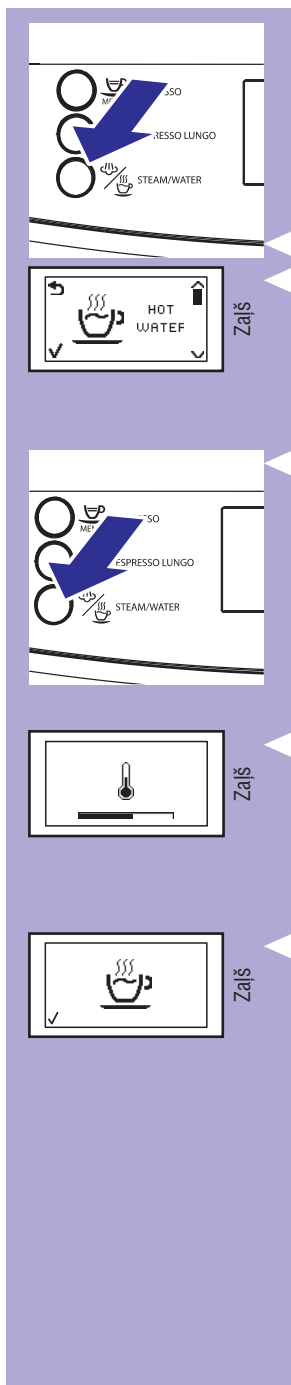

2. Spiediet taustiņu “”, līdz displejā ir redzama šī ikona.

3. Nospiediet taustiņu “”, lai sāktu karsta ūdens padevi.

4. Kamēr kafijas automāts silst, displejā ir redzama šī ikona.

5. Pagatavojiet vēlamo karsta ūdens daudzumu. Lai pārtrauktu ūdens padevi, nospiediet taustiņu “”.

## Kafijas automāta ikdienas tīrīšana

### ! Uzmanību:

Savlaicīga tīrīšana un apkope ir ļoti svarīga, jo tā paildina jūsu kafijas automāta darbības laiku. Jūsu kafijas automāts pastāvīgi ir pakļauts mitruma, kafijas un kaļķakmens iedarbībai!

Šajā nodaļā ir sīki aprakstīts, kādas darbības un cik bieži ir nepieciešams veikt. Norādījumu neievērošana galu galā izraisa kafijas automāta nepareizu darbību. Šajā gadījumā remonts NAV iekļauts garantijā!

### ☰ Piezīme:

- Kafijas automāta tīrīšanai izmantojiet mīkstu, samitrinātu drāniņu.
- Trauku mazgājamā mašīnā drikst mazgāt tikai krūziņu novietošanas paplāti. Pārējās detaļas mazgājiet ar remdenu ūdeni.
- Neiegremdējiet ierīci ūdenī.
- Nelietojiet alkoholu, šķīdinātājus un/vai abrazīvus tīrīšanas līdzekļus.
- Nežāvējiet kafijas automātu un/vai tā detaļas mikroviļņu krāsnī un/vai cepeškrāsnī.

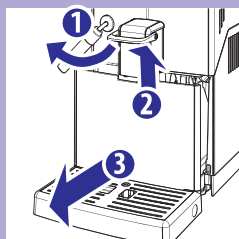

1. Katru dienu iztukšojiet un iztīriet kafijas biežumu tvertni un notekaplati, kad kafijas automāts ir ieslēgts.

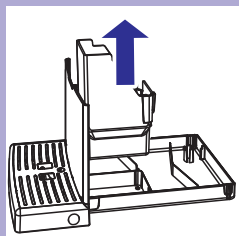

2. Izņemiet un iztukšojiet kafijas biežumu tvertni.
3. Iztukšojiet un nomazgājiet notekaplati.



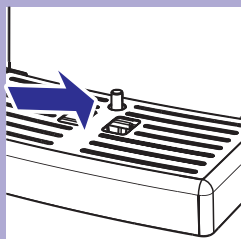

## **Piezīme:**

Iztukšojiet notekaplāti arī tad, kad ir pacelts indikators, kas norāda, ka ir jāiztīra notekaplāte.

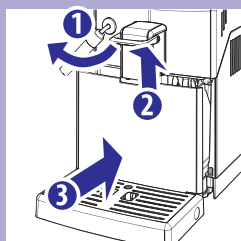

4. Ievietojiet kafijas biežumu tvertni atpakaļ notekaplātē un ievietojiet notekaplāti atpakaļ kafijas automātā.



Sarkans

## **Piezīme:**

Ja šīs darbības tiek izpildītas tad, kad kafijas automāts ir izslēgts, kafijas automāts pēc ieslēgšanas turpinās rādīt brīdinājumu.

## **Piezīme:**

Citas apkopes darbības drīkst veikt tikai tad, kad kafijas automāts ir izslēgts un tā kontaktdakša ir atvienota no elektrības rozetes.

## Kafijas automāta iknedēļas tīršana

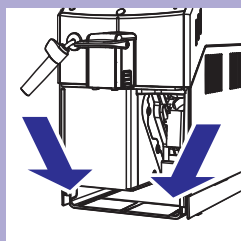

1. Iztīriet notekaplātes atbalsta vietu.

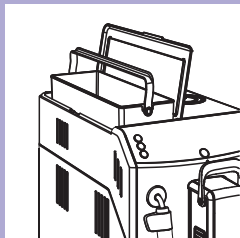

## Ūdens tvertnes tīrīšana

1. Izņemiet no ūdens tvertnes mazo balto ūdens filtru vai "INTENZA+" ūdens filtru (ja uzstādīts) un nomazgājiet tvertni ar tīru ūdeni.
2. Ievietojiet atpakaļ mazo balto vai "INTENZA+" ūdens filtru (ja uzstādīts), vienlaicīgi viegli spiežot to uz leju un pagriežot.
3. Piepildiet ūdens tvertni ar tīru ūdeni.

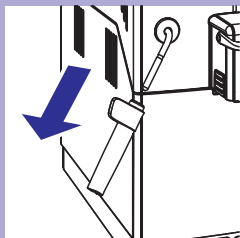

## Klasiskā piena putotāja ikdienas tīrīšana

Ir svarīgi iztīrīt klasisko piena putotāju katru dienu vai pēc katra pienu saturoša dzēriena pagatavošanas, lai saglabātu to higiēniski tīru un nodrošinātu lieliskas kvalitātes piena putas.

Pēc piena putošanas iztecīniet traukā nelielu daudzumu karsta ūdens. Noņemiet klasiskā piena putotāja ārējo daļu un nomazgājiet to ar remdenu ūdeni.

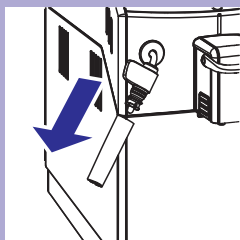

## Klasiskā piena putotāja iknedēļas tīrīšana

Iknedēļas tīrīšana ir rūpīgāka, jo tās laikā klasiskais piena putotājs ir jāizjauc pa detaļām.

Lai iztīrītu piena putotāju:

1. Noņemiet klasiskā piena putotāja ārējo daļu. Nomazgājiet to ar remdenu ūdeni.

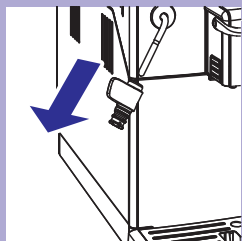

2. Noņemiet klasiskā piena putotāja augšējo daļu no tvaika/karstā ūdens padeves krāna.
3. Nomazgājiet klasiskā piena putotāja augšējo daļu ar tīru ūdeni.
4. Tīriet klasiskā piena putotāja tvaika/karstā ūdens padeves krānu ar samitrinātu drāniņu, lai notīrītu piena paliekas.
5. Pievienojiet augšējo daļu atpakaļ tvaika/karstā ūdens padeves krānam (pārliecinieties, vai tā ir pilnībā pievienota).
6. Uzlieciet atpakaļ klasiskā piena putotāja ārējo daļu.

### Kafijas pagatavošanas nodaļuma iknedēļas tīrīšana

Iztīriet kafijas pagatavošanas nodaļumu vismaz reizi nedēļā.

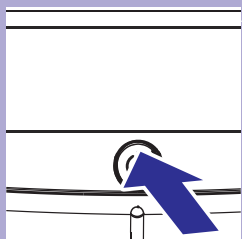

1. Nospiediet taustiņu "O", lai izslēgtu kafijas automātu. Sagaidiet, līdz sāk mirgot taustiņa "O" apgaismojums, tad izraujiet ierīces kontaktdakšu no elektrības rozetes.

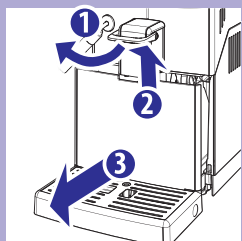

2. Izņemiet notekpaplāti un kafijas biezumu tvertni.

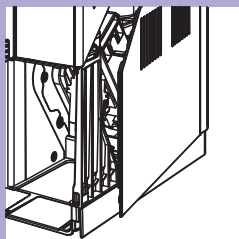

3. Atveriet servisa durtiņas.

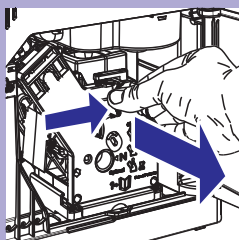

4. Lai izņemtu kafijas pagatavošanas nodaļījumu, nospiediet taustiņu "PUSH" (Spīest) un aiz roktura izvelciet to. Velciet horizontāli, nerotējiet nodaļījumu.

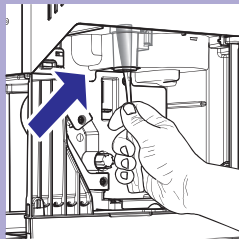

5. Rūpīgi iztīriet kafijas izplūdes sistēmu ar speciālo tīrīšanas rīku, kas ir iekļauts komplektācijā ar kafijas automātu, vai ar karotes rokturi. Pārliecinieties, vai tīrīšanas rīks tiek ievietots tā, kā parādīts attēlā.

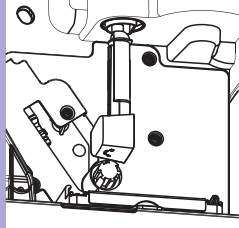

6. Izņemiet kafijas atlieku tvertni un rūpīgi izmazgājiet to.

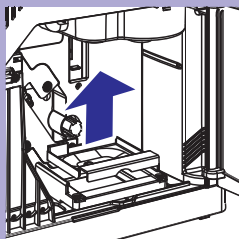

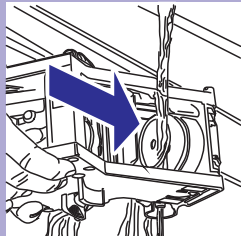

7. Nomazgājiet kafijas pagatavošanas nodaļumu ar remdenu ūdeni. Uzmanīgi iztīriet kafijas pagatavošanas nodaļuma augšējo filtru.

**!** **Uzmanību:**

**Kafijas pagatavošanas nodaļuma tīrīšanai neizmantojiet mazgāšanas līdzekli vai ziepes.**

8. Ļaujiet kafijas pagatavošanas nodaļumam pilnībā nožūt.
9. Ar mīkstu, samitrinātu drāniņu izslaukiet kafijas automātu no iekšpuses.

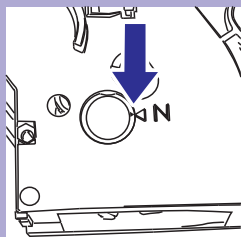

10. Pārliecinieties, vai kafijas pagatavošanas nodaļums ir miera pozīcijā; abām norādēm ir jāsakrīt. Ja tā nav, rīkojieties, kā aprakstīts 11.solī.

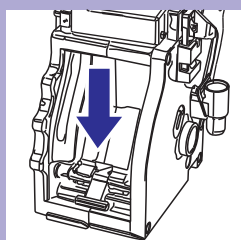

11. Uzmanīgi velciet sviru uz leju, līdz tā saskaras ar kafijas pagatavošanas nodaļuma pamatni un abas norādes kafijas pagatavošanas nodaļuma sānos sakrīt.

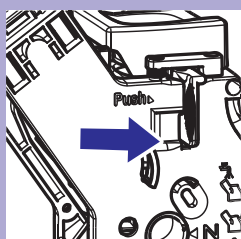

12. Stingri piespiediet taustiņu "PUSH".

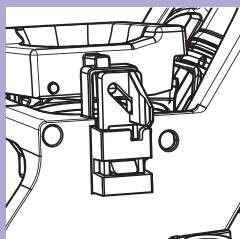
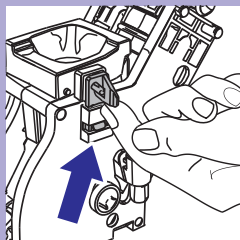

13. Pārliecinieties, vai āķītis, kas bloķē kafijas pagatavošanas nodaļījumu, ir pareizi novietots. Ja tas joprojām ir vērsts uz leju, paceliet to, līdz tas pareizi noslēdzas vietā.

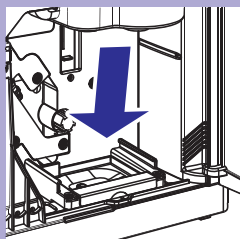

14. Ievietojiet kafijas atlieku tvertni tās vietā, pārliecinoties, vai tā ir ievietota pareizi.

 **Piezīme:**

Ja kafijas atlieku tvertne netiek pareizi ievietota, kafijas pagatavošanas nodaļījumu nevar ievietot kafijas automātā.

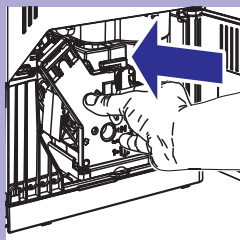

15. Ievietojiet kafijas pagatavošanas nodaļījumu atpakaļ, līdz tas noslēdzas vietā. Nespiediet taustiņu "PUSH".

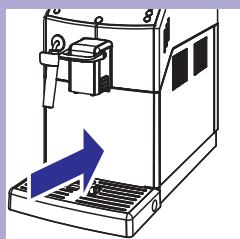

16. Ievietojiet notekpaplāti ar kafijas biezumtvertni un aizveriet servisa durtiņas.

## Kafijas pagatavošanas nodaļējuma ikmēneša ieeļļošana



Ieeļļojiet kafijas pagatavošanas nodaļējumu pēc apmēram 500 krūzišu kafijas pagatavošanas vai vienreiz mēnesī.

Saeco smērvielu kafijas pagatavošanas nodaļējuma ieeļļošanai var iegādāties atsevišķi. Lai uzzinātu vairāk, skatiet šīs lietošanas instrukcijas nodaļu par apkopes produktiem.

### **!** Uzmanību:

**Pirms kafijas pagatavošanas nodaļējuma ieeļļošanas noskalojiet to ar tīru ūdeni un nožāvējiet, kā aprakstīts nodaļā “Kafijas pagatavošanas nodaļējuma iknedēļas tīrīšana”.**

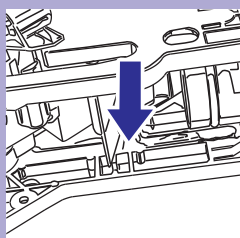
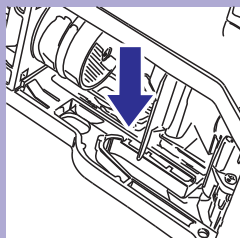

1. Vienmērīgi uzklājiet smērvielu uz abās pusēs esošajām vadotnēm.

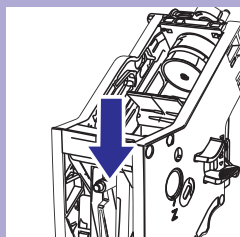

2. Ieeļļojiet arī asi, kā redzams attēlā.

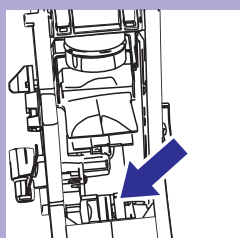

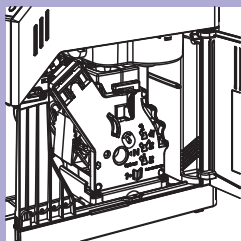

3. Ievietojiet kafijas pagatavošanas nodaļumu atpakaļ tā vietā, līdz tas noslēdzas (skatiet nodaļu "Kafijas pagatavošanas nodaļuma iknedēļas tīrīšana").
4. Aizveriet servisa durtiņas. Ielieciet atpakaļ kafijas biežumu tvertni un notekaplāti.

### Kafijas pagatavošanas nodaļuma ikmēneša tīrīšana ar kafijas eļļu noņemšanas līdzekli

Papildus iknedēļas tīrīšanai mēs iesakām veikt tīrīšanas ciklu ar kafijas eļļu noņemšanas līdzekli pēc apmēram 500 krūziņu kafijas pagatavošanas vai reizi mēnesī. Šī tīrīšana noslēdz kafijas pagatavošanas nodaļuma apkopes procesu.

Kafijas eļļu noņemšanas līdzekli jūs varat iegādāties atsevišķi.

Lai uzzinātu vairāk, skatiet šīs lietošanas instrukcijas nodaļu par apkopes produktiem.



#### **!** Uzmanību:

**Kafijas eļļu noņemšanas tabletes ir izmantojamas tikai tīrīšanai, tām nav atkaļķojošas īpašības. Atkaļķošanai izmantojiet Saeco atkaļķošanas šķīdumu un ievērojiet procedūru, kas aprakstīta nodaļā "Atkaļķošana".**

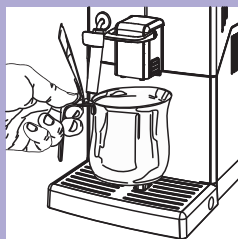

1. Novietojiet trauku zem padeves krāna.

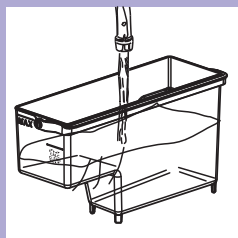

2. Pārliecinieties, vai ūdens tvertne ir piepildīta ar tīru ūdeni līdz atzīmei MAX.



## Tīrīšana un apkope

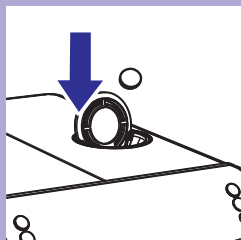

3. Ievietojiet kafijas eļļu noņemšanas tableti maltās kafijas nodalījumā.

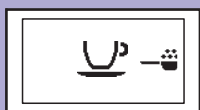

Zaļš

4. Nospiediet taustiņu "☕", lai izvēlētos maltās kafijas funkciju. Neberiet maltās kafijas nodalījumā kafiju.
5. Spiediet sviru uz leju, lai izvēlētos espresso pagatavošanas režīmu "ESPRESSO".
6. Nospiediet taustiņu "MEMO ☕", lai sāktu kafijas pagatavošanas ciklu.
7. Sagaidiet, lai kafijas automāts pagatavo puskrūzīti ūdens.
8. Pārslēdziet barošanas slēdzi kafijas automāta aizmugurē pozīcijā "0".

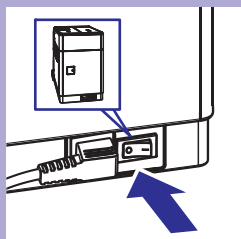

9. Ļaujiet šķīdumam iedarboties apmēram 15 minūtes. Izlejiet pagatavoto ūdeni.

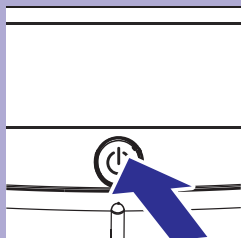

10. Pārslēdziet barošanas slēdzi kafijas automāta aizmugurē pozīcijā "I". Nospiediet taustiņu "☺", lai ieslēgtu kafijas automātu. Sagaidiet automātiskā skalošanas cikla beigas.

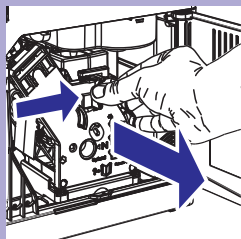

11. Izņemiet notekpaplāti un kafijas biezumtu tvertni. Atveriet servisa durtiņas un izņemiet kafijas pagatavošanas nodalījumu.

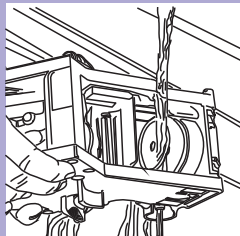

12. Nomazgājiet kafijas pagatavošanas nodaļumu ar tīru ūdeni.

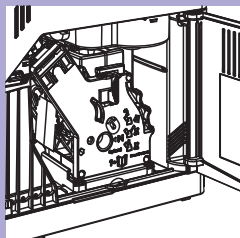

13. Kad nodaļums ir noskalots, ievietojiet to atpakaļ, līdz tas noslēdzas vietā (skatiet nodaļu "Kafijas pagatavošanas nodaļuma iknedējas tīrīšana"). Ievietojiet notekapoplāti un kafijas biezumtu. Aizveriet servisa durvītas.

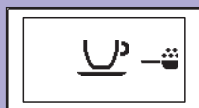

Zaļš

14. Nospiediet taustiņu "☕", lai izvēlētos maltās kafijas funkciju. Neberiet maltās kafijas nodaļumā kafiju.

15. Nospiediet taustiņu "MEMO", lai sāktu kafijas pagatavošanas ciklu.

16. Divreiz izpildiet 14.-15.soli. Izlejiet skalošanai izmantoto ūdeni.

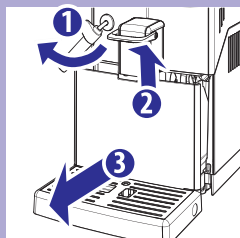

17. Lai iztīrītu notekapoplāti, ievietojiet tajā kafijas eļļu noņemšanas tableti un līdz 2/3 piepildiet ar karstu ūdeni. Ļaujiet šķīdumam iedarboties apmēram 30 minūtes, tad izskalojiet notekapoplāti.

### Kafijas pupiņu piltuves ikmēneša tīrīšana

Vienreiz mēnesī ar mitru drāniņu izslaukiet kafijas pupiņu piltuvi, kad tā ir tukša, lai iztīrītu kafijas eļļas. Pēc tam uzpildiet piltuvi ar kafijas pupiņām.

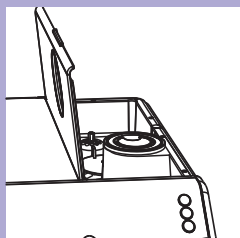



Dzeltens

Kafijas automāts jāatkalķo ikreiz, kad displejā parādās brīdinājuma ikona "START CALC CLEAN" (Sākt atkalķošanas tīrīšanu).

Atkalķošanas process ilgst apmēram 30 minūtes.

## ! Uzmanību:

**Neveicot atkalķošanu, kafijas automāts pārtrauks darboties pareizi, un šajā gadījumā remonts NAV ietverts garantijā.**

## ⚠ Brīdinājums:

**Izmantojiet tikai Saeco atkalķošanas šķīdumu. Tā formula ir izstrādāta tā, lai nodrošinātu labāku ierīces darbību. Citu produktu lietošana var bojāt kafijas automātu un atstāt ūdeni nogulsnes.**



Saeco atkalķošanas šķīdumu ir iespējams iegādāties atsevišķi. To var iegādāties Philips tiešsaistes veikalā (ja tas ir pieejams jūsu valstī) [www.shop.philips.com/service](http://www.shop.philips.com/service), pie vietējā izplatītāja vai autorizētā servisa centrā.

## ⚠ Brīdinājums:

**Nekad nedzeriet atkalķošanas šķīdumu vai jebkuru pagatavoto produktu, kamēr atkalķošanas cikls nav pabeigts līdz galam. Nekad atkalķošanai neizmantojiet etiķi.**

## ☰ Piezīme:

Atkalķošanas cikla laikā neizņemiet kafijas pagatavošanas nodaļījumu.

## Sagatavošanās fāze

Lai veiktu atkalķošanas ciklu, rīkojieties, kā aprakstīts tālāk.

Pirms atkalķošanas:

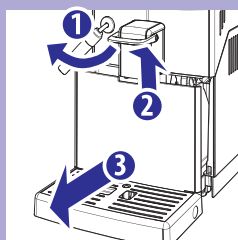

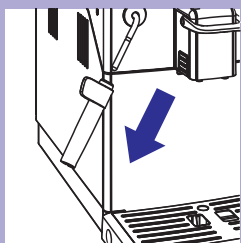

- 1 – Paceliet kafijas padeves krānu;
- 2 – Pagrieziet klasisko piena putotāju;
- 3 – Izņemiet un iztukšojiet notekapplāti un kafijas biežumu tvertni, pēc tam ievietojiet tās atpakaļ.



2. Noņemiet klasisko piena putotāju no tvaika/karstā ūdens padeves krāna.



Dzeltens

3. Spiediet taustiņu “”, līdz displejā ir redzama šāda lapa.
4. Nospiediet taustiņu “”, lai izvēlētos atkaļķošanas funkciju.

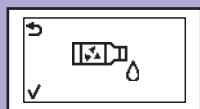

Dzeltens

## Piezīme:

Ja nejauši nospiežat taustiņu “”, nospiediet taustiņu “”, lai izietu.

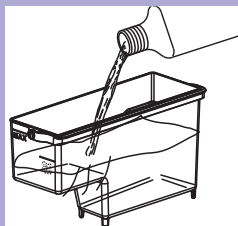

5. Izņemiet no ūdens tvertnes “INTENZA+” filtru (ja tas ir uzstādīts) un tā vietā ievietojiet mazo balto filtru, kas ir iekļauts komplektācijā.

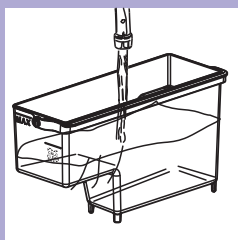

6. Ielejiet ūdens tvertnē visu atkaļķošanas līdzekļa iepakojumu. Piepildiet ūdens tvertni ar tīru ūdeni līdz atzīmei CALC CLEAN.
7. Ievietojiet ūdens tvertni atpakaļ kafijas automātā.

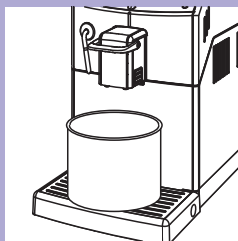

8. Novietojiet lielu trauku (1,5 l) gan zem tvaika/karsta ūdens padeves krāna, gan kafijas padeves krāna.

## Atkaļķošanas fāze



Dzeltenš

9. Nospiediet taustiņu "☕", lai sāktu atkaļķošanas ciklu.



Dzeltenš

10. Kafijas automāts apmēram 20 minūtes ar regulāriem intervāliem pagatavos atkaļķošanas šķīdumu. Josla vadības panelī rāda cikla progresu.



Dzeltenš

### Piezīme:

Lai pauzētu atkaļķošanas ciklu, nospiediet taustiņu "☕". Lai atsāktu ciklu, nospiediet taustiņu "MEMO". Tā jūs varat iegūt laiku, lai iztukšotu trauku vai uz īsu brīdi atstātu kafijas automātu bez uzraudzības.



Sarkans

11. Kad displejā ir redzama šī ikona, ūdens tvertne ir tukša.

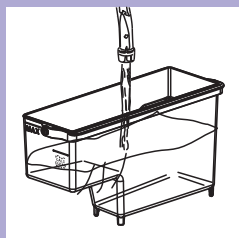

12. Noņemiet ūdens tvertni, izskalojiet un piepildiet to ar tīru ūdeni līdz atzīmei CALC CLEAN. Ievietojiet ūdens tvertni atpakaļ kafijas automātā.

13. Iztukšojiet notekaplāti un kafijas biežumu tvertni un ievietojiet atpakaļ kafijas automātā.

14. Noņemiet un iztukšojiet trauku ar izlietoto šķīdumu, pēc tam novietojiet to atpakaļ zem tvaika/karstā ūdens padeves krāna un kafijas padeves krāna.

## Skalošanas fāze

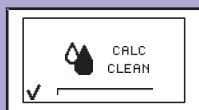

Dzeltens

15. Nospiediet taustiņu “☕”, lai sāktu skalošanas ciklu.

### ■ Piezīme:

Lai pauzētu skalošanas ciklu, nospiediet taustiņu “☕”. Lai atsāktu ciklu, nospiediet taustiņu “☕”. Tā jūs varat iegūt laiku, lai iztukšotu trauku vai uz īsu brīdi atstātu kafijas automātu bez uzraudzības.



Zaļš

16. Kad skalošanas ciklam nepieciešamais ūdens daudzums ir izlietots, displejā parādās šāda ikona. Lai izietu no atkaļķošanas cikla, nospiediet taustiņu “☕”.

### ■ Piezīme:

Ja ūdens tvertne pirms skalošanas nav piepildīta līdz atzīmei CALC CLEAN, kafijas automātam var būt nepieciešams vēl viens skalošanas cikls. Piepildiet ūdens tvertni un ievietojiet to kafijas automātā. Atkārtojiet darbības no 15.soļā.

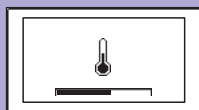

Dzeltens

17. Kafijas automāts uzsilst un veic automātisku skalošanas ciklu.

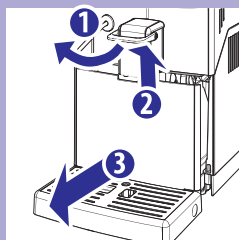

18. Noņemiet un iztukšojiet trauku ar izlietoto ūdeni.

19. Iztukšojiet notekpaplāti un kafijas biežumu tvertni un ievietojiet atpakaļ kafijas automātā.

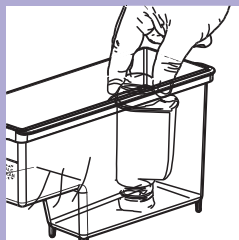

20. Izņemiet mazo balto filtru un ievietojiet atpakaļ ūdens tvertnē “INTENZA+” ūdens filtru (ja tas bija uzstādīts). Izskalojiet ūdens tvertni un piepildiet to ar tīru ūdeni līdz atzīmei MAX. Ievietojiet tvertni atpakaļ kafijas automātā.

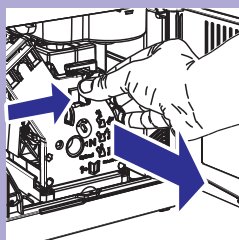

21. Atkaļķošanas cikla beigās nomazgājiet kafijas pagatavošanas nodaļījumu, kā aprakstīts nodaļā “Kafijas pagatavošanas nodaļījuma iknedēļas tīrīšana”.

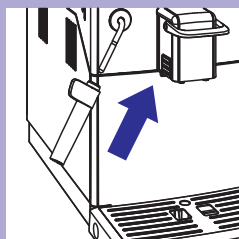

22. Pievienojiet atpakaļ klasisko piena putotāju.

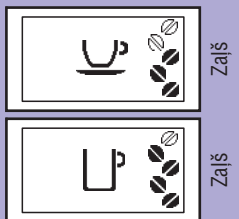

23. Kafijas automāts ir gatavs kafijas pagatavošanai.

## Atkaļķošanas cikla pārtraukšana

Kad atkaļķošanas cikls ir sācies, tas ir jāpabeidz, neizslēdzot kafijas automātu.

Gadījumā, ja cikla laikā kafijas automāts pārstāj reaģēt, jūs varat iziet, nospiežot ieslēgšanas/izslēgšanas taustiņu.

Ja tā notiek, rūpīgi iztukšojiet un izskalojiet ūdens tvertni, tad uzpildiet to līdz CALC CLEAN līmenim.

Izpildiet nodaļā "Manuālais skalošanas cikls" sniegtos norādījumus, pirms pagatavojat jebkuru dzērienu.

Ja atkaļķošanas cikls nav pabeigts, kafijas automātam ir nepieciešams vēl viens atkaļķošanas cikls, kas jāveic pēc iespējas ātrāk.

## Programmēšana

Programmēšanas izvēlnē jūs varat regulēt kafijas automāta iestatījumus.



Dzeltens

### Regulējamie iestatījumi

#### Kafijas temperatūra

Šis iestatījums ļauj pielāgot pagatavojamās kafijas temperatūru.



Dzeltens

#### Taimeris (gaidstāves režīms)

Šis iestatījums ļauj noregulēt laika posmu, kad pēc pēdējā dzēriena pagatavošanas kafijas automāts pārslēgsies gaidstāves režīmā.



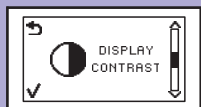

Dzeltens

## Kontrasts

Šis iestatījums ļauj noregulēt displeja kontrasta līmeni, lai tajā attēlotie paziņojumi būtu labāk redzami.



Dzeltens

## Ūdens cietība

Šis iestatījums ļauj iestatīt ūdens cietību atbilstoši jūsu dzīvesvietai.

- 1 = ļoti mīksts ūdens
- 2 = mīksts ūdens
- 3 = ciets ūdens
- 4 = ļoti ciets ūdens

Lai uzzinātu vairāk, skatiet nodaļu "Ūdens cietības pakāpes noteikšana un iestatīšana".



Dzeltens

## "INTENZA+" ūdens filtrs

Šis iestatījums ļauj pārvaldīt "INTENZA+" ūdens filtru. Lai uzzinātu vairāk, skatiet atbilstošo lietošanas instrukcijas nodaļu.



Dzeltens

## Atkaļķošanas cikls

Šis iestatījums ļauj veikt atkaļķošanas ciklu.



Dzeltens

## Ražotāja iestatījumi

Šis iestatījums ļauj atjaunot oriģinālos ražotāja iestatījumus.

## Kafijas automāta programmēšana

Šajā piemērā ir aprakstīts, kā iestatīt taimeru. Rīkojieties tāpat, lai noregulētu citus iestatījumus.

Programmēšanas izvēlnei var piekļūt tikai tad, kad kafijas automāts ir ieslēgts un displejā ir redzama šāda lapa.

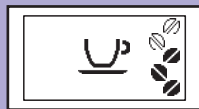

Zaļš

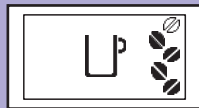

Zaļš

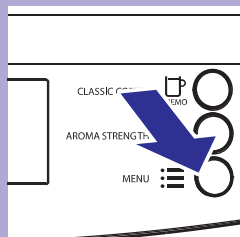

1. Nospiediet taustiņu “☰”, lai piekļūtu programmēšanai.



Dzeltens

2. Tiek parādīta pirmā lapa.



Dzeltens

3. Spiediet taustiņu “☰”, lai pārlūkotu regulējamus iestatījumus, līdz displejā ir redzams taimera iestatījums.

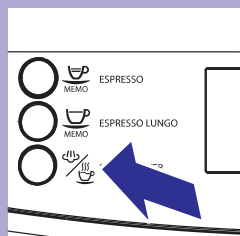

4. Nospiediet taustiņu “☰”, lai piekļūtu funkcijai.

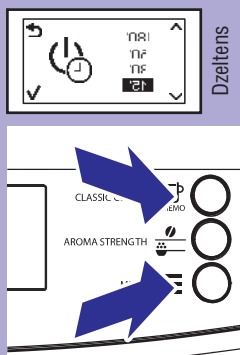

Dzeltens

5. Spiediet taustiņus “” un “”, lai paaugstinātu vai pazeminātu funkcijas iestatījumu.

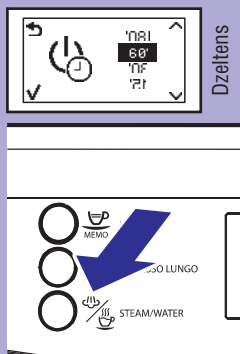

Dzeltens

6. Kad iestatījums ir noregulēts, nospiediet taustiņu “”, lai apstiprinātu iestatījuma vērtības maiņu.

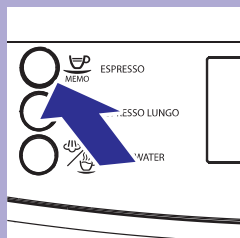

7. Nospiediet taustiņu “”, lai izietu no programmēšanas izvēlnes.

## Piezīme:

Kafijas automāts automātiski iziet no programmēšanas izvēlnes, ja 3 minūšu laikā netiek nospiests neviens taustiņš. Iestatījumu vērtības, kuras ir izmainītas, bet nav apstiprinātas, netiek saglabātas.

## Displeja rādījumu skaidrojums

Šis kafijas automāts ir aprīkots ar krāsu kodētu sistēmu, lai lietotājam būtu vieglāk saprast displeja rādījumu nozīmi. Ikonas ir kodētas pēc luksofora krāsu principa.

### Gatavības signāli (zaļā krāsā)



Kafijas automāts ir gatavs pagatavot dzērienu.



Kafijas automāts silst, lai pagatavotu dzērienus vai padotu karstu ūdeni.



Kafijas automāts ir gatavs pagatavot kafiju no maltās kafijas.

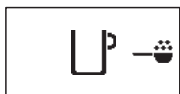

Kafijas automāts gatavo vienu krūzīti espresso.



Kafijas automāts gatavo vienu krūzīti liela tilpuma espresso.











Kafijas automāts gatavo vienu krūzīti klasiskās kafijas.



Kafijas automāts gatavo divas krūzītes espresso.

## Displeja rādījumu skaidrojums

Gatavības signāli (zaļā krāsā)	
	Kafijas automāts gatavo divas krūzītes liela tilpuma espresso.
	Kafijas automāts programmē pagatavojamo espresso tilpumu.
	Kafijas automāts programmē pagatavojamo liela tilpuma espresso tilpumu.
	Kafijas automāts programmē pagatavojamo klasiskās kafijas tilpumu.
	Kafijas automāts gatavo espresso no maltās kafijas.
	Kafijas automāts gatavo liela tilpuma espresso no maltās kafijas.
	Kafijas automāts gatavo klasisko kafiju no maltās kafijas.
	Tiek padots ūdens.
	Tiek padots tvaiks.

# Displeja rādījumu skaidrojums

## Bīdinājuma signāli (dzeltenā krāsā)



Kafijas automāts silst.



Kafijas automāts veic skalošanas ciklu. Sagaidiet cikla beigas.



Nepieciešams nomainīt "INTENZA+" ūdens filtru.



Kafijas automāta atiestatīšanas dēļ tiek atiestatīts kafijas pagatavošanas nodaļums.



Piepildiet kafijas pupiņu piltuvi ar kafijas pupiņām un atsāciet ciklu.



Uzpildiet sistēmu.



Kafijas automātu ir nepieciešams atkalķot. Nospiediet taustiņu "☕", lai sāktu atkalķošanas procesu. Izpildiet šīs lietošanas instrukcijas nodaļā "Atkalķošana" aprakstītās darbības. Ja atkalķošanu vēlaties veikt vēlāk, nospiediet taustiņu "MEMO", lai turpinātu kafijas automāta lietošanu.

Lūdzu, nemiet vērā, ka, neveicot atkalķošanu, kafijas automāts galu galā pārtrauks darboties pareizi, un šajā gadījumā remonts NAV ietverts garantijā.

## Displeja rādījumu skaidrojums

### Brīdinājuma signāli (sarkanā krāsā)



Ievietojiet kafijas automātā notekpaplati ar kafijas biežumu tvertni un aizveriet servisa durtiņas.

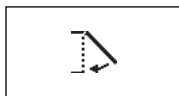

Piepildiet kafijas pupiņu piltuvi.



Ievietojiet kafijas automātā kafijas pagatavošanas nodaļījumu.



Iztukšojiet kafijas biežumu tvertni. Pirms tās atkārtotas ievietošanas kafijas automātā nogaidiet 5 sekundes.



Piepildiet ūdens tvertni.



30

Lai pagatavotu izvēlēto dzērienu, 30 sekunžu laikā iestatiet "ESPRESSO" vai "KAFIJA" izvēlnes sviru pozīcijā "KAFIJA".



30



30

Lai pagatavotu izvēlēto dzērienu, 30 sekunžu laikā iestatiet "ESPRESSO" vai "KAFIJA" izvēlnes sviru pozīcijā "ESPRESSO".



30

# Displeja rādījumu skaidrojums

## Brīdinājuma signāli (sarkanā krāsā)



Kafijas automāta darbības traucējums. Labajā apakšējā stūrī ir redzams kļūdas kods. Izslēdziet kafijas automātu, nogaidiet 30 sekundes un atkal to ieslēdziet. Atkārtojiet šo darbību 2-3 reizes.

Lai uzzinātu par kļūdu kodiem 1-3-4-5, lūdzu, skatiet nodaļu "Darbības traucējumu novēršana".

Ja kafijas automāts nesāk darboties, sazinieties ar Philips atbalsta tālruni savā valstī un nosauciet displejā redzamo kļūdas kodu. Kontaktinformācija ir atrodama garantijas bukletā, kas ir iepakots atsevišķi, vai [www.philips.com/support](http://www.philips.com/support).

## Darbības traucējumu novēršana

Šajā nodaļā ir apkopoti biežākie darbības traucējumi, kas var skart jūsu kafijas automātu. Ja jūs nevarat novērst darbības traucējumu, izmantojot tālāk sniegto informāciju, apmeklējiet

[www.philips.com/support](http://www.philips.com/support), lai aplūkotu biežāk uzdoto jautājumu sarakstu, vai sazinieties ar Philips atbalsta tālruni savā valstī.

Kontaktinformācija ir atrodama garantijas bukletā, kas ir iepakots atsevišķi, vai [www.philips.com/support](http://www.philips.com/support).

Ierīces darbības	Cēloņi	Risinājumi
Kļūdas kods 1 Bloķētas kafijas dzirnaviņas.	Aizsprostota kafijas izplūdes sistēma.	Iztīriet kafijas izplūdes sistēmu, kā aprakstīts nodaļā "Kafijas pagatavošanas nodaļējuma iknedējas tīrīšana".
Kļūdas kods 3-4 Bloķēts kafijas pagatavošanas nodaļējums, to nevar izvilkēt.	Kafijas pagatavošanas nodaļējums nav ievietots pareizi.	Aizveriet servisa durvītas. Izslēdziet un ieslēdziet kafijas automātu. Kafijas pagatavošanas nodaļējums automātiski atgriežas savā sākotnējā pozīcijā.
Kļūdas kods 5 Ūdens sistēmas kļūda.	Ūdens sistēmā ir iekļuvis gaiss.	Pāris reizes noņemiet un atkal ievietojiet ūdens tvertni, pārļiecinoties, vai tā tiek ievietota pareizi. Pārbaudiet, vai ūdens tvertnes ievietošanas nodaļējums ir tīrs.  Ja ierīcē ir uzstādīts "INTENZA+" ūdens filtrs, tad izņemiet to. Izslēdziet un atkal ieslēdziet kafijas automātu. Ievietojiet filtru tikai tad, kad kafijas automāts ir gatavs darbam.





## Darbības traucējumu novēršana

Ierīces darbības	Cēloņi	Risinājumi
Ierīce neieslēdzas.	Ierīce nav pievienota elektrotīklam, vai barošanas slēdzis ir pozīcijā "0".	Pievienojiet ierīci elektrotīklam un ieslēdziet barošanas slēdzi pozīcijā "1".
Ierīce ir demonstrācijas režīmā.	Ir nospiests un vismaz 8 sekundes turēts taustiņš "Ⓞ".	Ar barošanas slēdzi izslēdziet kafijas automātu un atkal ieslēdziet.
Noteknaplāte ir pilna, kaut gan nav notikusi ūdens noplūde.	Dažreiz ūdens automātiski tiek notecināts uz noteknaplāti, lai veiktu sistēmas skalošanu un nodrošinātu optimālu kafijas automāta veiktspēju.	Tā ir normāla kafijas automāta darbība.
Kafijas automāta displejā visu laiku ir redzama sarkanā ikona "☹".	Kafijas biezumtvertne ir tikusi iztukšota, kad kafijas automāts bija izslēgts.	Kafijas biezumtvertne vienmēr jāiztukšo tikai tad, kad kafijas automāts ir ieslēgts. Pirms tvertnes ievietošanas atpakaļ ierīcē sagaidiet, lai displejā parādās ikona "☹".
	Kafijas biezumtvertne ir iztīrīta, kad kafijas automāts ir ieslēgts, bet pirms tvertnes ievietošanas atpakaļ nav nogaidītas nepieciešamās 5 sekundes.	Pirms tvertnes ievietošanas atpakaļ ierīcē sagaidiet, lai displejā parādās ikona "☹".
Kafijas pagatavošanas nodaļījumu nevar izņemt.	Kafijas pagatavošanas nodaļījums nav ievietots pareizi.	Ieslēdziet kafijas automātu. Aizveriet servisa durtiņas. Kafijas pagatavošanas nodaļījums automātiski atgriežas savā sākotnējā pozīcijā.
	Kafijas biezumtvertne ir ievietota kafijas automātā.	Pirms kafijas pagatavošanas nodaļījuma izņemšanas vienmēr izņemiet kafijas biezumtvertni.
Kafijas pagatavošanas nodaļījumu nevar ievietot kafijas automātā.	Kafijas pagatavošanas nodaļījums nav miera pozīcijā.	Pārlicinieties, vai kafijas pagatavošanas nodaļījums ir miera pozīcijā, kā aprakstīts nodaļā "Kafijas pagatavošanas nodaļījuma iknedējas tīrīšana".
	Motorreduktors nav pareizā pozīcijā.	Ievietojiet kafijas automātā noteknaplāti un kafijas biezumtvertni. Aizveriet servisa durtiņas. Ieslēdziet kafijas automātu bez tajā ievietota kafijas pagatavošanas nodaļījuma. Motorreduktors pārvietojas tā pareizajā pozīcijā. Izslēdziet ierīci un ievietojiet kafijas pagatavošanas nodaļījumu atbilstoši aprakstam nodaļā "Kafijas pagatavošanas nodaļījuma iknedējas tīrīšana".

## Darbības traucējumu novēršana

Ierīces darbības	Cēloņi	Risinājumi
Kafija nav pietiekami karsta.	Kafijas krūzītes ir aukstas.	Pirms kafijas pagatavošanas sasildiet krūzītes ar karstu ūdeni.
	Programmēšanas izvēlnē ir iestatīta nepareiza dzēriena temperatūra.	Iestatiet kafijas temperatūru atbilstoši aprakstam nodaļā "Programmēšana".
Pagatavotā kafija ir pārāk vāja (skatiet piezīmi).	Šāda situācija var rasties, kad kafijas automāts automātiski regulē samajamās kafijas daudzumu.	Pagatavojiet dažas krūzītes kafijas, kā aprakstīts nodaļā "Saeco pielāgošanas sistēma".
	Kafijas malums ir pārāk rupjš.	Mainiet kafijas maisījumu vai arī noregulējiet kafijas dzirnaviņas, kā aprakstīts nodaļā "Keramisko kafijas dzirnaviņu regulēšana".
Kafija nav pietiekami krēmīga (skatiet piezīmi).	Kafijas maisījums nav piemērots šai funkcijai, kafija nav svaigi grauzdēta vai malums ir pārāk rupjš.	Mainiet kafijas maisījumu vai arī noregulējiet kafijas dzirnaviņas, kā aprakstīts nodaļā "Keramisko kafijas dzirnaviņu regulēšana".
Kafija netiek pagatavota, tiek pagatavota ļoti lēni vai pagatavošanas laikā pilnībā nav pagatavotā krāna (skatiet piezīmi).	Kafijas malums ir pārāk smalks.	Mainiet kafijas maisījumu vai noregulējiet kafijas dzirnaviņas, kā aprakstīts nodaļā "Keramisko kafijas dzirnaviņu regulēšana".
	Nav uzpildīta kafijas automāta sistēma.	Uzpildiet sistēmu (skatiet nodaļu "Kafijas automāta pirmā lietošanas reize").
	Kafijas pagatavošanas nodalījums ir netīrs.	Iztīriet kafijas pagatavošanas nodalījumu (skatiet nodaļu "Kafijas pagatavošanas nodalījuma iekšējās tīrīšana").
	Kafijas padeves krāns ir netīrs.	Iztīriet kafijas padeves krānu un tā atveres.
	Kafijas automāta sistēma ir aizsērējusi ar kaļķakmeni.	Veiciet atkaļķošanu.
Kafija noplūst pa kafijas padeves krānu.	Kafijas padeves krāns ir aizsērējis.	Iztīriet kafijas padeves krānu un tā atveres.

## Darbības traucējumu novēršana

Ierīces darbības	Cēloņi	Risinājumi
Netiek padots karsts ūdens vai tvaiks.	Tvaika/karstā ūdens padeves krāns ir aizsērējis.	Ar kniepadatu iztīriet tvaika/karstā ūdens padeves krāna atveri. <b>Pirms tīrīšanas pārliecinieties, vai kafijas automāts ir izslēgts un atdzisis.</b>
	Klasiskais piena putotājs ir netīrs.	Notīriet klasisko piena putotāju.
	Nav uzpildīta kafijas automāta sistēma.	Uzpildiet sistēmu (skatiet nodaļu "Kafijas automāta pirmā lietošanas reize").
	Kafijas automāta sistēma ir aizsērējusi ar kaļķakmeni.	Veiciet atkaļķošanu.
Nevar pabeigt atkaļķošanas ciklu.	Nav iztecināts skalošanas ciklam nepieciešamais ūdens daudzums.	Nospiediet ieslēgšanas/izslēgšanas taustiņu un izpildiet nodaļā "Atkaļķošanas cikla pārtraukšana" aprakstītās norādes.
Izvēlētais produkts nav saglabāts.	Produkta iestatīšana ir pārtraukta, izejot no procesa ar ikonu  .	Vēlamais produkta tilpums ir jāapstiprina un jā saglabā ar ikonu  .

### **Piezīme:**

Šīs problēmas var uzskatīt par normālu parādību, ja ir ticis mainīts kafijas maisījums vai ja ierīce ir tikko uzstādīta. Šādā gadījumā pagaidiet, lai kafijas automāts izpilda pašregulēšanas darbības, kā aprakstīts nodaļā "Saeco pielāgošanas sistēma".

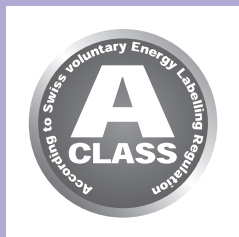

## Gaidstāves režīms

Philips pilnīgi automātiskais espresso kafijas automāts ir izstrādāts enerģijas ietaupīšanai, kā norādīts uz A klases energoefektivitātes etiķetes.

Pēc 15 minūšu dīkstāves laika kafijas automāts automātiski izslēdzas (ja vien nav iestatīts cits gaidstāves režīmā pārslēgšanās laiks). Ja pirms tam ir pagatavots kāds dzēriens, kafijas automāts veic skalošanas ciklu.

Gaidstāves režīmā enerģijas patēriņš ir mazāks par 1 Wh.

Lai ieslēgtu kafijas automātu, nospiediet taustiņu “☺” (ja barošanas slēdzis kafijas automāta aizmugurē ir ieslēgts pozīcijā “I”). Ja boilers ir auksts, kafijas automāts veic skalošanas ciklu.

## Tehniskās specifikācijas

Ražotājs patur tiesības mainīt ierīces tehniskās specifikācijas.

Nominālais spriegums – Nominālā jauda – Barošanas padeve	Skatiet identifikācijas datu plāksnītē servisa durtiņu iekšpusē
Korpusa materiāls	Termoplastisks materiāls
Izmērs (p x a x d)	215 x 330 x 429 mm
Svars	6,7 kg
Barošanas vada garums	800 – 1200 mm
Vadības panelis	Priekšpusē
Klasiskais piena putotājs	Kapučīno pagatavošanai
Krūzītes izmērs	Līdz 152 mm
Ūdens tvertne	1,8 litri – izņemama tipa
Kafijas pupiņu piltuves ietilpība	250 g
Kafijas biežumu tvertnes ietilpība	15
Sūkņa spiediens	15 bāri
Boilers	Nerūsējošā tērauda
Drošības ierīces	Termiskais drošinātājs

# Ražotāja iestatījumi

## Dzērienu iestatījumi

Dzēriens	Iepriekšiestatītais tilpums	Aromāta stiprums	Regulējuma diapazons
Espresso	40 ml	3	20 ml – 140 ml
Liela tilpuma espresso	120 ml	3	20 ml – 140 ml
Klasiskā kafija	170 ml	4	140 ml – 200 ml

**Piezīme:** Norādītās vērtības var nedaudz svārstīties.

## Garantija un serviss

### Garantija

Lai uzzinātu vairāk par garantiju un ar to saistītajiem noteikumiem, lūdzu, izlasiet garantijas bukletu, kas ir iepakots atsevišķi.

### Serviss

Mēs vēlamies nodrošināt, lai jūs vienmēr būtu apmierināti ar savu kafijas automātu.

Ja jūs to vēl neesat izdarījuši, lūdzu, reģistrējiet savu pirkumu mūsu interneta vietnē [www.philips.com/welcome](http://www.philips.com/welcome), lai mēs varētu sazināties un nosūtīt jums tīrīšanas un atkalķošanas atgādinājumus.

Ja jums ir nepieciešama servisa informācija vai atbalsts, lūdzu, apmeklējiet [www.philips.com/support](http://www.philips.com/support) vai sazinieties ar Philips atbalsta tālruni savā valstī. Kontaktinformācija ir atrodama garantijas bukletā, kas ir iepakots atsevišķi, vai [www.philips.com/support](http://www.philips.com/support).

Tīrīšanai un atkaļķošanai izmantojiet tikai Saeco apkopes produktus. Tos ir iespējams pasūtīt Philips tiešsaistes veikalā [www.shop.philips.com/service](http://www.shop.philips.com/service) (ja tas ir pieejams jūsu valstī), pie vietējā Philips izplatītāja vai pilnvarotajos servisa centros.

Ja jums rodas grūtības iegādāties apkopes produktus jūsu kafijas automātā, lūdzu, sazinieties ar Philips atbalsta tālruni savā valstī.

Kontaktinformācija ir atrodama garantijas bukletā, kas ir iepakots atsevišķi, vai [www.philips.com/support](http://www.philips.com/support).

## Apkopes produktu pārskats



- Atkaļķošanas šķīdums: CA6700



- “INTENZA+” ūdens filtrs: CA6702



- Smērvielā: HD5061

# Apkopes produktu pasūtīšana



- Kafijas eļļas noņemšanas līdzeklis: CA6704



- Apkopes komplekts: CA6706



421946023361



Ražotājs patur tiesības veikt izmaiņas bez iepriekšēja brīdinājuma.

[www.philips.com/welcome](http://www.philips.com/welcome)

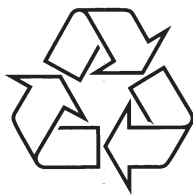

Apmeklējiet Philips internetā  
<http://www.philips.com>