

قم بتسجيل منتجك واحصل على الدعم من
www.philips.com/welcome

28

العربية

EXPRELIA

Type HD8854 / HD8856

دليل المستخدم



يرجاء قراءة دليل المستخدم هذا بعناية قبل استخدام الجهاز.

SA

28

CE

PHILIPS

Saeco

احتياطات مهمة

- عند استخدام الأجهزة الكهربائية، ينبغي دائماً اتباع احتياطات السلامة الأساسية، بما في ذلك ما يلي:
١. اقرأ كافة التعليمات.
 ٢. لا تلمس الأسطح الساخنة. استخدم المقابض أو الأزرار.
 ٣. للحماية من الحرائق والصدمات الكهربائية وإصابة الأشخاص، لا تغمر السلك أو المقابس أو الجهاز في الماء أو سوائل أخرى.
 ٤. الإشراف الدقيق ضروري عند استخدام الجهاز من قبل الأطفال أو بالقرب منهم.
 ٥. انزع القابس من المقبس عندما لا يكون قيد الاستعمال وقبل التنظيف. اترك الجهاز حتى تنخفض درجة حرارته قبل وضع الأجزاء أو نزعها، وقبل تنظيف الجهاز.
 ٦. لا تشغل أي جهاز باستخدام سلك أو قابس تالفين أو بعد أعطال الجهاز، أو بعد تضرره بأي شكل من الأشكال. أعد الجهاز إلى أقرب مركز خدمة معتمد لفحصه أو إصلاحه أو ضبطه.
 ٧. استخدام أجزاء إضافية لا تنصح بها الشركة المصنعة للجهاز قد ينتج عنه حريق أو صدمات كهربائية أو إصابات للأشخاص.
 ٨. لا تستخدم في الخلاء.
 ٩. لا تدع السلك متدلياً فوق حافة المنضدة أو الطاولة أو يلمس الأسطح الساخنة.
 ١٠. لا تضع الجهاز على أو بالقرب من غاز ساخن أو موقد كهربائي أو في فرن ساخن.
 ١١. دائماً وصل القابس بالجهاز أولاً، ثم وصل السلك بمقبس الحائط. للفصل، ضع أي مفتاح في وضع "off"، ثم انزع القابس من مقبس الحائط.
 ١٢. لا تستخدم الجهاز لغير الغرض المخصص لاستخدامه.
 ١٣. احفظ هذه التعليمات.

احفظ هذه التعليمات

تنبيه

هذا الجهاز مخصص للاستخدام المنزلي فقط. أي صيانة، بخلاف التنظيف وصيانة المستخدم، يجب إجراؤها بواسطة مركز خدمة معتمد. لا تغمر الجهاز في الماء. لتقليل خطر الحريق أو الصدمة الكهربائية، لا تفكك الجهاز. لا توجد أجزاء داخل الجهاز يمكن للمستخدم صيانتها. يجب أن يقوم بالإصلاح أفراد الصيانة المعتمدون فقط.

١. افحص الجهد الكهربائي لتتأكد أن الجهد المشار إليه على لوحة البيانات يطابق الجهد المتوفر لديك.
٢. لا تستخدم أبداً الماء الدافئ أو الساخن لملء خزان الماء. استخدم الماء البارد فقط.
٣. احفظ يديك والسلك بعيداً عن أجزاء الجهاز الساخنة أثناء التشغيل.
٤. لا تستخدم في التنظيف أبداً مساحيق التنظيف أو منظفات خشنة. فقط استخدم قطعة من القماش الناعم المبللة بالماء.
٥. للحصول على أفضل نكهة من القهوة الخاصة بك، استخدم مياه منقاة أو معبأة في زجاجات. من المستحسن إزالة الترسبات بشكل دوري كل ٢-٣ شهور.
٦. لا تستخدم حبوب البن بالكرايميل أو بالنكهة.

تعليمات خاصة بسلك مصدر التيار الكهربائي

- أ. سيتم توفير سلك كهرباء قصير (أو سلك كهرباء قابل للفصل) للحد من المخاطر الناجمة عن التشابك أو التعثر بالسلك الطويل.
- ب. تتوفر أسلاك كهرباء قابلة للفصل أطول أو أسلاك تمديد ويمكن استخدامها إذا توفر الحرص في استخدامها.
- ج. إذا تم استخدام سلك كهرباء قابل للفصل طويل أو سلك تمديد،
 ١. القدرة الكهربائية المحددة لسلك الكهرباء القابل للفصل أو لسلك التمديد ينبغي أن تكون على الأقل بنفس قيمة القدرة الكهربائية للجهاز
 ٢. إذا كان الجهاز من النوع المتصل كهربائياً بالأرض، ينبغي أن يكون سلك التمديد من النوع المتصل بالأرض ويحتوي على ٣ أطراف، و
 ٣. ينبغي ترتيب السلك الأطول بحيث لا يثنى على سطح الطاولة أو سطح المائدة، حيث يمكن للأطفال سحبه أو التعثر به.

تعالينا على شرائكم لجهاز تحضير الإسبريسو *Saeco Exprelia* الذي يعمل أوتوماتيكياً بشكل كامل!
 للانتفاع بصورة كاملة من الدعم الذي توفره *Saeco*، يرجى تسجيل منتجك على www.philips.com/welcome.
 يمكن استخدام دليل المستخدم هذا مع *HD8854 / HD8856*.
 يمكن للجهاز تحضير القهوة الإسبريسو باستخدام حبوب البن الكاملة. كما أنه مزود بإبريق لبن كي يمكنك من تحضير الكابتشينو أو اللاتي ماشياتو الممتاز بطريقة سهلة وسريعة. في دليل المستخدم هذا، ستجد جميع المعلومات التي تحتاجها لتركيب واستخدام وتنظيف جهازك وإزالة الترسبات العالقة به.

المحتويات

| | |
|----|---|
| ٤ | هـام |
| ٤ | تعليمات السلامة |
| ٤ | تحذير |
| ٥ | تنبيه |
| ٥ | الامتثال للمعايير |
| ٦ | التركيب |
| ٦ | نظرة عامة على المنتج |
| ٧ | وصف عام |
| ٨ | الإعداد للاستخدام |
| ٨ | تغليف الجهاز |
| ٨ | تركيب الجهاز |
| ١١ | استخدام الجهاز للمرة الأولى |
| ١١ | دورة الشطف/التنظيف الذاتي الأتوماتيكية |
| ١١ | دورة الشطف اليدوية |
| ١٣ | قياس ويرمجة عسر الماء |
| ١٥ | تركيب فلتر المياه "INTENZA+" |
| ١٧ | استبدال فلتر الماء "INTENZA+" |
| ١٨ | عمليات الضبط |
| ١٨ | Saeco Adapting System (نظام تكيف Saeco) |
| ١٨ | ضبط مطحنة البن السيراميك |
| ١٩ | ضبط مقدار وقوة مذاق كريمة القهوة (Saeco Brewing System) |
| ٢٠ | ضبط النكهة (مذاق القهوة) |
| ٢٠ | ضبط فوهة الصب |
| ٢٢ | ضبط مقدار القهوة |
| ٢٣ | تحضير الإسبريسو والقهوة وكوب القهوة الكبير |
| ٢٣ | تحضير الإسبريسو والقهوة وكوب القهوة الكبير باستخدام حبوب البن |

| | |
|----|--|
| ٢٤ | تحضير الإسبريسو والقهوة وكوب القهوة الكبير باستخدام حبوب البن المطحون مسبقاً..... |
| ٢٦ | إبريق اللبن |
| ٢٦ | ملء إبريق اللبن..... |
| ٢٧ | إدخال إبريق اللبن..... |
| ٢٨ | نزع إبريق اللبن..... |
| ٢٩ | تفريغ إبريق اللبن..... |
| ٣٠ | تحضير الكابتشينو |
| ٣٢ | ضبط مقدار الكابتشينو..... |
| ٣٤ | المشروبات الخاصة |
| ٣٤ | لاي ماثياتو..... |
| ٣٥ | اللبن الساخن..... |
| ٣٦ | صب الماء الساخن..... |
| ٣٧ | نفت البخار..... |
| ٣٨ | برمجة المشروبات |
| ٣٩ | برمجة الكابتشينو..... |
| ٤٠ | برمجة الماء الساخن..... |
| ٤١ | برمجة الجهاز |
| ٤٢ | القائمة الرئيسية..... |
| ٤٢ | قائمة العرض..... |
| ٤٣ | قائمة الماء..... |
| ٤٤ | قائمة الصيانة..... |
| ٤٤ | ضبط المصنع..... |
| ٤٥ | التنظيف والصيانة |
| ٤٥ | التنظيف اليومي للجهاز..... |
| ٤٦ | التنظيف اليومي لخزان الماء..... |
| | التنظيف اليومي لإبريق اللبن: دورة التنظيف الأوتوماتيكي AUTO CLEAN (بعد كل استخدام)..... |
| ٤٧ | التنظيف الأسبوعي للجهاز..... |
| ٤٧ | التنظيف الأسبوعي لإبريق اللبن..... |
| ٥١ | التنظيف الأسبوعي لمجموعة التحضير..... |
| ٥٣ | التنظيف الشهري لإبريق اللبن..... |
| ٥٦ | التشحيم الشهري لمجموعة التحضير..... |
| ٥٧ | التنظيف الشهري لمجموعة التحضير باستخدام "نارغ زيت البن"..... |
| ٥٩ | التنظيف الشهري لوعاء حبوب البن..... |
| ٦٠ | إزالة الترسبات |
| ٦٤ | مدلول شاشة العرض |
| ٦٦ | تحديد الأعطال وكيفية إصلاحها |
| ٦٩ | توفير الطاقة |
| ٦٩ | وضع الاستعداد..... |
| ٧٠ | التخلص من الجهاز..... |
| ٧١ | المواصفات الفنية |
| ٧١ | الضمان والخدمات |
| ٧١ | الضمان..... |
| ٧١ | الخدمات..... |
| ٧٢ | طلب منتجات الصيانة |

تعليمات السلامة

الجهاز مزود بخصائص للسلامة. ومع ذلك، اقرأ تعليمات السلامة بعناية واستخدم الجهاز فقط كما هو موضح في تلك التعليمات لتجنب أي إصابات أو أضرار عرضية.

احتفظ بدليل المستخدم هذا كمرجع في المستقبل.

إن المصطلح **تحذير** وهذا الرمز يُحذران من الإصابات الخطيرة المحتملة أو ما قد يُمثل خطراً على الحياة و/أو أي تلف قد يلحق بالجهاز.



يُحذر المصطلح **تنبيه** وهذه الإشارة من الإصابات الطفيفة و/أو أي تلف قد يلحق بالجهاز.



تحذير

- قم بإيصال الجهاز بمقبس في الحائط بحيث يكون موصلاً بالأسلاك بشكل سليم. يجب أن يتوافق الجهد الكهربائي الأساسي مع البيانات التقنية للجهاز.
- لا تدع سلك التيار الرئيسي متدلياً فوق حافة المنضدة أو الطاولة أو ملامساً للأسطح الساخنة.
- لا تقم مطلقاً بغمر الجهاز أو قابس التغذية الكهربائية أو سلك التيار الرئيسي في الماء (خطر التعرض لصدمة كهربائية).
- لا توجه تيار الماء الساخن نحو أجزاء الجسم مطلقاً (خطر التعرض لحروق).
- لا تلمس الأسطح الساخنة. استخدم المقابض والأزرار.
- انزع قابس التيار الكهربائي من مقبس الحائط:
 - في حالة حدوث تشويش.
 - في حالة اعتزام عدم استخدام الجهاز لفترة زمنية طويلة.
 - قبل تنظيف الجهاز.
- انزع القابس، لا سلك التيار الكهربائي. لا تلمس قابس التيار الكهربائي بأيدي مبللة.
- لا تقم باستخدام الجهاز في حالة تلف قابس التيار الكهربائي أو سلك التيار الكهربائي أو الجهاز نفسه.
- لا تقم بإجراء أية تعديلات على الجهاز أو سلك التيار الكهربائي الخاص به. يجب أن تُجرى الإصلاحات بواسطة مركز خدمة معتمد من Philips فقط وذلك لتجنب التعرض لأية مخاطر.
- لا يستخدم هذا الجهاز من قبل الأفراد (بما فيهم الأطفال) ذوي القدرات الجسدية أو الحسية أو العقلية المنخفضة، أو من لديهم نقص في الخبرات والمعرفة، ما لم يكونوا خاضعين لإشراف أو تعليمات تتعلق باستخدام الجهاز من قبل شخص مسؤول عن سلامتهم.
- يجب أن يخضع الأطفال للإشراف للتأكد من عدم عبثهم بالجهاز.
- لا تقم بوضع الأصابع أو أية أغراض أخرى داخل طاحونة القهوة.

تنبيه

- هذا الجهاز مخصص للاستخدام المنزلي فقط. لم يُخصص هذا الجهاز للاستخدام في أجواء كمطابخ المحال التجارية أو المكاتب أو المزارع أو بيئات العمل الأخرى.
- قم بوضع الجهاز دائماً على سطح مستو وثابت.
- لا تقم بوضع الجهاز على لوحة ساخنة أو بجانب فرن ساخن أو موقد أو أي مصدر مشابه للحرارة مباشرة.
- قم بوضع حبوب البن فقط في وعاء حبوب البن. في حالة وضع البن المطحون أو القهوة الفورية أو أي مادة أخرى في وعاء حبوب البن، فقد يؤدي ذلك إلى إتلاف الجهاز.
- اترك الجهاز حتى يبرد قبل وضع الأجزاء أو نزعها.
- لا تستخدم أبداً الماء الدافئ أو الساخن لملء خزان الماء. استخدم الماء البارد فقط.
- لا تستخدم مساحيق التنظيف أو المنظفات الخشنة في التنظيف أبداً. فقط استخدم قطعة من القماش الناعم المبللة بالماء.
- قم بإزالة الترسبات من جهازك بشكل منتظم. يُعطي الجهاز إشارة عندما تكون هناك حاجة إلى إجراء عملية إزالة الترسبات. عدم القيام بذلك سيجعل جهازك يتوقف عن العمل بشكل صحيح. وفي هذه الحالة لا يغطي ضمانك تكاليف الإصلاح!
- لا تحفظ الجهاز في درجة حرارة أقل من صفر درجة مئوية. قد تتجمد بقايا الماء الموجودة بجهاز التسخين وتسبب التلف.
- لا تترك الماء في خزان الماء في حالة عدم استخدام الجهاز لفترة زمنية طويلة. قد يصبح الماء ملوثاً. استخدم ماءً عذباً كلما استخدمت الجهاز.

الامتثال للمعايير

يمتثل الجهاز للمادة ١٣ من المرسوم التشريعي الإيطالي والمؤرخ ٢٥ يوليو ٢٠٠٥، رقم ١٥١ "تطبيق التوجيهات 2005/95/EC و 2002/96/EC و 2003/108/EC على تحديد الاستخدام لمواد خطرة محددة في المعدات الكهربائية والإلكترونية، بالإضافة إلى التخلص من النفايات".

هذا الجهاز يمتثل لتوجيه الاتحاد الأوروبي 2002/96/EC.

التركيب

نظرة عامة على المنتج

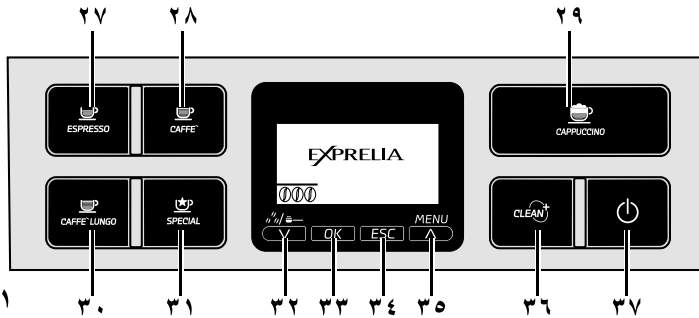
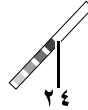
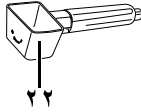
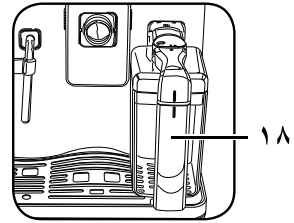
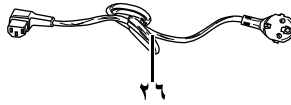
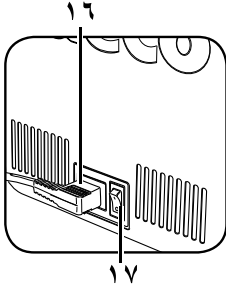
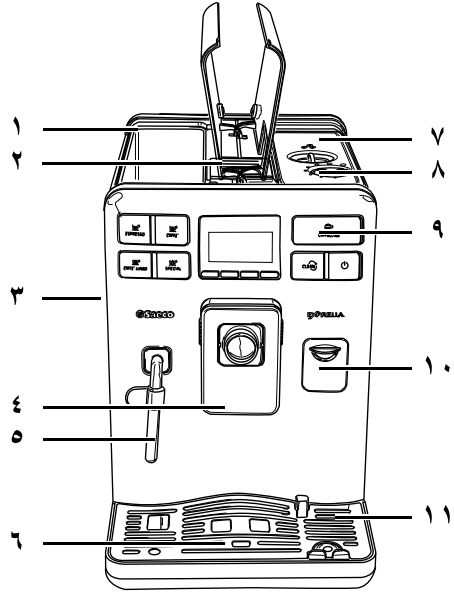
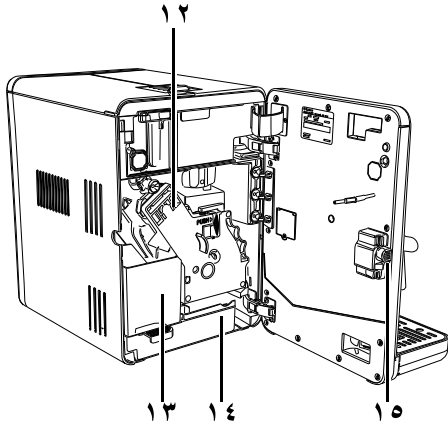

وصف عام

١. خزان الماء
٢. حجيرة القهوة غير المطحونة
٣. باب الصيانة
٤. فوهة الصب النفث
٥. أنبوب البخار/الماء الساخن
٦. مؤشر صينية التنقيط ممتلئة
٧. وعاء حبوب البن المزود بغطاء
٨. ضبط المطحنة
٩. لوحة التحكم
١٠. غطاء توصيل الإبريق
١١. صينية تنقيط (خارجية)
١٢. مجموعة التحضير
١٣. درج البن المطحون
١٤. صينية تنقيط (داخلية)
١٥. زر باب الصيانة
١٦. مقيس سلك الكهرياء
١٧. زر الكهرياء
١٨. إبريق اللين
١٩. نازع زيت البن - يُبتاع منفصلاً
٢٠. محلول إزالة الترسبات - يُبتاع منفصلاً
٢١. فلتر الماء + INTENZA - يُبتاع منفصلاً
٢٢. مغرفة القهوة المطحونة مسبقاً
٢٣. مادة تشحيم مجموعة التحضير
٢٤. اختبار عسر الماء
٢٥. فرشاة التنظيف
٢٦. سلك الكهرياء
٢٧. زر إسبريسو
٢٨. زر القهوة
٢٩. زر الكابتشينو
٣٠. زر كوب القهوة الكبير
٣١. زر المشروبات الخاصة
٣٢. "Aroma" - زر البن المطحون مسبقاً
٣٣. زر "OK"
٣٤. زر "ESC"
٣٥. زر "MENU"
٣٦. زر تشغيل دورة تنظيف الإبريق (تنظيف)
٣٧. زر الانتظار

الإعداد للاستخدام

تغليف الجهاز

تم تصميم وتركيب التغليف الأصلي لحماية الجهاز أثناء النقل. ننصح بالاحتفاظ بمواد التغليف لاحتمال نقل الجهاز في المستقبل.

تركيب الجهاز

١ انزع صينية التنقيط مع الشبكة من الغلاف.

٢ أخرج الجهاز من الغلاف.

٣ للحصول على أفضل استخدام، من المستحسن:

- اختيار سطح آمن ومستوي بحيث لا يوجد خطر انقلابه أو خطر التعرض للإصابة.
- اختيار موضع مضاء جيدًا بما فيه الكفاية ونظيفًا وقريبًا من مقياس يسهل الوصول إليه.
- ترك حد أدنى من المسافة على جانبي الجهاز كما هو موضح في الرسم التوضيحي.

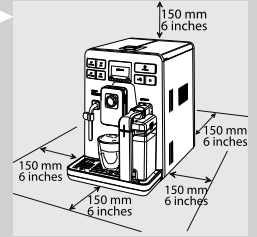

٤ ضع صينية التنقيط (الخارجية) مع الشبكة في مكانها في الجهاز. تأكد من إدخالها بشكل صحيح.

ملاحظة:

تقوم صينية التنقيط بتجميع الماء الذي يخرج من فوهة الصب أثناء دورة الشطف/التنظيف الذاتي بالإضافة إلى القهوة التي قد تتساقط أثناء تحضير المشروبات. أفرغ صينية التنقيط ونظفها يوميًا وفي كل مرة يرتفع فيها مؤشر امتلاء صينية التنقيط.

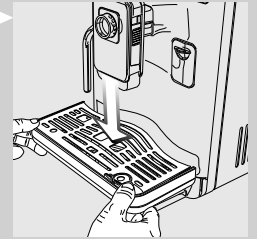

تنبيه:

لا تنزع أبدًا صينية التنقيط بعد بدء تشغيل الجهاز. انتظر بضع دقائق، حيث سيقوم الجهاز بإجراء دورة شطف/تنظيف ذاتي.

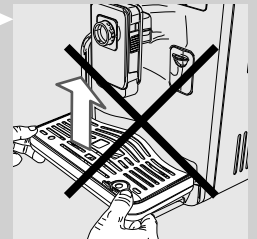

٥ ارفع الغطاء وانزع خزان الماء باستخدام المقبض.



٦ اشطف خزان الماء بماء عذب.

٧ املا الخزان بماء عذب حتى علامة "MAX" وأعد إدخاله في الجهاز. تأكد من إدخاله بالكامل.

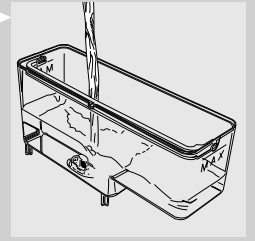

! تنبيه:

لا تقم أبدا بملء خزان الماء بماء دافئ أو ساخن أو فوار أو أي سائل آخر، حيث قد يؤدي ذلك إلى تلف خزان الماء والجهاز.

٨ ارفع غطاء وعاء حبوب البن وانزع الغطاء الداخلي.

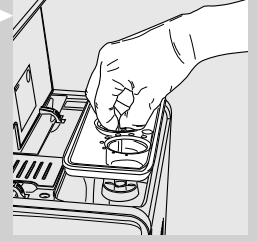

٩ صب ببطء حبوب البن في الوعاء. أعد الغطاء الداخلي إلى موضعه وأغلق الغطاء.

ملاحظة:

لا تقم بوضع كمية أكبر من اللازم من حبوب البن بوعاء حبوب البن لأن هذا سيضعف أداء الطحن بالجهاز.

! تنبيه:

ينبغي وضع حبوب البن فقط في وعاء حبوب البن. قد يتسبب البن المطحون أو القهوة الفورية أو القهوة بالكرايميل أو أي مادة أخرى في إتلاف الجهاز.

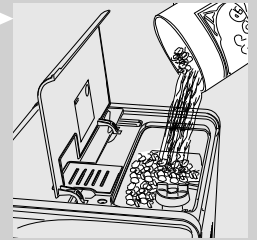

١٠. العربية

١٠ أدخل قابس في المقبس الموجود على الجانب الخلفي من الجهاز.

١١ أدخل قابس في الطرف الآخر من سلك الكهرباء في مقبس حائط ذي جهد كهربائي مناسب.

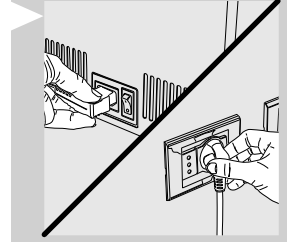

١٢ قم بتبديل زر الكهرباء إلى الوضع "I" لتشغيل الجهاز.

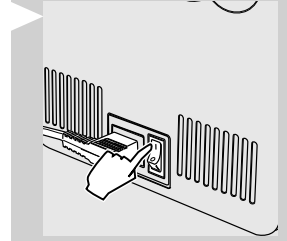

١٣ سوف تظهر هذه الصفحة. حدد اللغة المراد استخدامها بالضغط على أزرار التنقل "V" أو "A".

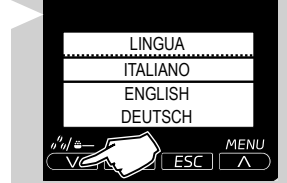

١٤ اضغط على زر "OK" للتأكيد.

ملاحظة:

إذا لم يتم تحديد لغة، سوف يتعين عليك تحديدها في المرة القادمة لبدء تشغيل الجهاز.

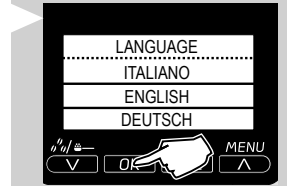

١٥ الجهاز في مرحلة الإحماء.

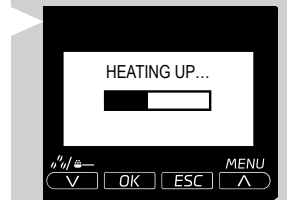

استخدام الجهاز للمرة الأولى

دورة الشطف/التنظيف الذاتي الأتوماتيكية

عند انتهاء مرحلة الإحماء، يُجري الجهاز دورة شطف/تنظيف ذاتي بالماء العذب للدائرة الداخلية أوتوماتيكياً. تستغرق العملية أقل من دقيقة.

١٦ ضع وعاء أسفل فوهة الصب لالتقاط الكمية الضئيلة من الماء التي ستنصب.

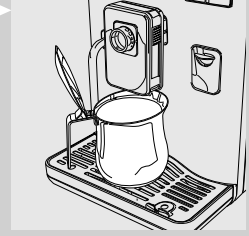

١٧ سوف تظهر هذه الصفحة. انتظر حتى تنتهي الدورة أوتوماتيكياً.

ملاحظة:

يمكنك إيقاف عملية الصب بالضغط على الزر "V".

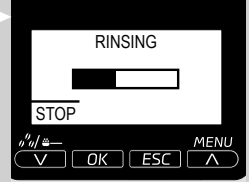

١٨ عند إتمام الخطوات المُبينة أعلاه، يُبين الجهاز هذه الشاشة.



دورة الشطف اليدوية

أنت في حاجة للقيام بذلك عند استخدام الجهاز للمرة الأولى. خلال تلك العملية، تقوم بتفعيل دورة تحضير القهوة ويتدفق الماء العذب عبر فوهة الصب. تستمر هذه العملية لبضع دقائق.

١ ضع حاوية تحت فوهة الصب.



العربية ١٢

٢ حدد خاصية تحضير البن المطحون مسبقاً بالضغط على الزر "☰/☒". يُظهر الجهاز هذه الأيقونة "☰".



٣ اضغط على الزر "☕ CAFFÈ LUNGO".



٤ اضغط على الزر "OK". يبدأ الجهاز في صب الماء.

ملاحظة:

لا تضيف البن غير المطحون إلى الحجيرة.

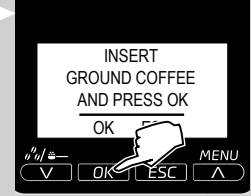

٥ بعد انتهاء عملية الصب، أفرغ الحاوية وضعها أسفل أنبوب صب الماء الساخن البخار.

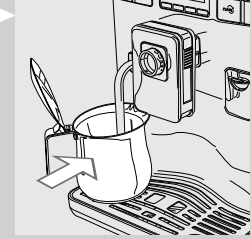

٦ اضغط على الزر "☕ SPECIAL".



٧ اضغط على الزر "V" للتنقل بين الصفحات. اضغط على الزر "OK" لاختيار الماء الساخن "HOT WATER".



٨ بمجرد صب الماء، انزع الحاوية وقم بتفريغها.

٩ كرر العملية من الخطوة رقم ٥ إلى الخطوة رقم ٨ إلى أن يصبح خزان الماء فارغاً. ثم تابع بالخطوة ١٠.

١٠ في النهاية، املا خزان الماء مجدداً حتى المستوى MAX. يكون الجهاز حينئذ جاهزاً لتحضير القهوة.

ملاحظة:

عندما تتوقف عن استخدام الجهاز لمدة تصل إلى أسبوعين أو أكثر، سيقوم الجهاز أوتوماتيكياً بإجراء دورة شطف/تنظيف ذاتي أوتوماتيكية بعد أن تقوم بتشغيله. وبعدها تكون في حاجة إلى بدء دورة الشطف اليدوية بالطريقة الموضحة أعلاه.

كذلك تبدأ دورة الشطف/التنظيف الذاتي الأوتوماتيكية عند تشغيل الجهاز (المزود بغلاية باردة) أو عندما يستعد الجهاز للدخول في وضع الاستعداد أو بعد قيامك بالضغط على زر "⏻" لإيقاف الجهاز (بعد تحضير القهوة).

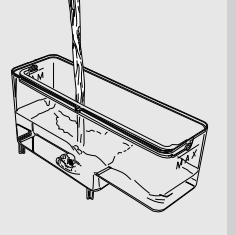

قياس وبرمجة عسر الماء

تُعتبر عملية قياس عسر الماء هامة جداً لتحديد عدد مرات احتياج الجهاز لإجراء عملية إزالة الترسبات وتركيب فلتر المياه "INTENZA+" (لمزيد من التفاصيل حول فلتر الماء انظر الفصل التالي).

لقياس عسر الماء، برجاء اتباع الخطوات المبينة أدناه:

١ اغمر شريط اختبار عسر الماء المرفق مع الجهاز في الماء لمدة ثانية واحدة.

ملاحظة:

شريط الاختبار صالح للقياس مرة واحدة فقط.

٢ انتظر لمدة دقيقة واحدة.



٣ تحقق من عدد المربعات التي تغير لونها إلى الأحمر ثم ارجع إلى الجدول.

ملاحظة:

الأرقام الموجودة على شريط اختبار عسر الماء توافق إعدادات ضبط عسر الماء.
على نحو أدق:
١ = ١ (ماء يسر جدًا)
٢ = ٢ (ماء يسر)
٣ = ٣ (ماء عسر)
٤ = ٤ (ماء عسر جدًا)

تتوافق الأحرف مع المرجعيات الموجودة في قاعدة فلتير الماء "INTENZA+"
(راجع الفصل التالي لمزيد من المعلومات).

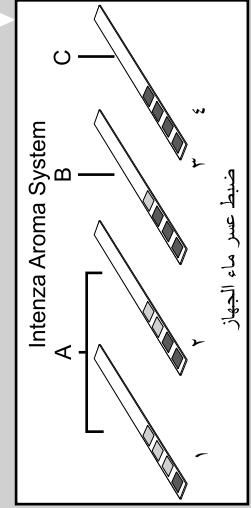

٤ يمكنك الآن برمجة ضبط عسر الماء. اضغط على الزر "MENU" للدخول إلى القائمة الرئيسية.

ملاحظة:

الجهاز مزود بضبط عسر ماء معياري يلائم معظم أنواع المياه.

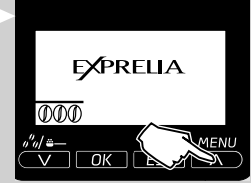

٥ اضغط على الزر "V" للتنقل بين الصفحات لأسفل. اضغط على الزر "OK" لاختيار MACHINE MENU.

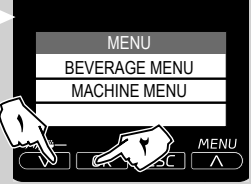

٦ اضغط على الزر "V" لاختيار WATER MENU. اضغط على زر "OK" للتأكيد.

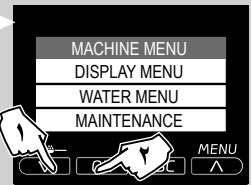

٧ قم بتحديد خيار HARDNESS عن طريق الضغط على الزر "OK" وقم بتحديد قيمة عسر الماء.

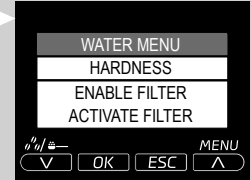

تركيب فلتر المياه "INTENZA+"

ننصحك بتركيب فلتر المياه "INTENZA+" نظراً لأن ذلك من شأنه منع عملية تراكم الترسبات الجيرية بجهازك ويُحافظ على نكهة أقوى لقهوة الإسبريسو التي تتناولها.

يمكنك شراء فلتر الماء Intenza+ بشكل منفصل. يرجى الرجوع إلى فصل طلب منتجات الصيانة الموجود بدليل المستخدم هذا لمعرفة المزيد من التفاصيل.
يُعد الماء مكوناً جوهرياً من مكونات كل كوب إسبريسو، لذلك تُعد فلاترته دائماً بشكل احترافي أمر بالغ الأهمية. سيؤدي استخدام فلتر الماء "INTENZA+" إلى منع تراكم الترسبات المعدنية وسُحسّن من نوعية الماء.



١ انزع الفلتر الأبيض الصغير من خزان الماء واحتفظ به في مكان جاف.

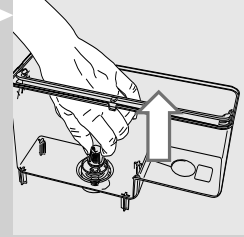

٢ انزع فلتر الماء "INTENZA+" من عبوته واغمره رأسياً (على أن تكون الفتحة متجهة لأعلى) في ماء بارد واضغط على الجوانب برفق وذلك للسماح بخروج فقاعات الهواء.

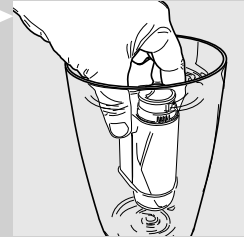

٣ قم بضبط الفلتر وفقاً للقياسات التي تم إجراؤها (انظر الفصل السابق) والموضحة على قاعدة الفلتر:

- A = ماء يسر – يساوي ١ أو ٢ في شريط الاختبار
- B = ماء عسر (معياري) – يساوي ٣ في شريط الاختبار
- C = ماء عسر جداً – يساوي ٤ في شريط الاختبار

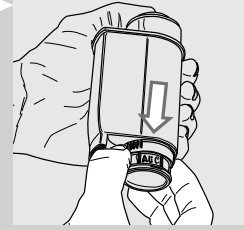

٤ أدخل الفلتر في خزان الماء الفارغ. اضغط عليه إلى أن يتعذر تحريكه لأسفل أكثر.

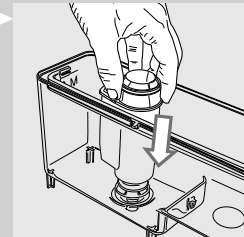

٥ املاً خزان الماء بماء عذب حتى المستوى MAX وأعد إدخاله في الجهاز.

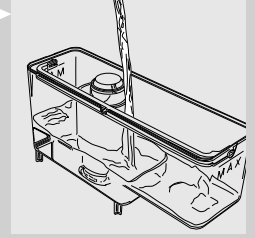

٦ ضع وعاء كبير (١,٥ لتراً) أسفل أنبوب البخار/الماء الساخن.

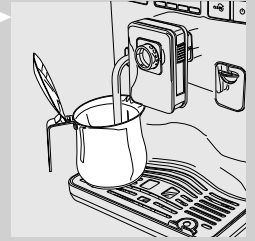

٧ اضغط على الزر "MENU" للدخول إلى القائمة الرئيسية للجهاز.

٨ اضغط على الزر "V" للتنقل بين الصفحات لأسفل. قم باختيار MACHINE MENU، ومن ثم اضغط على "OK".

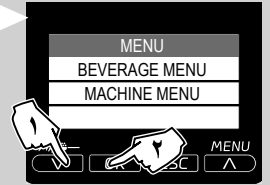

٩ اضغط على الزر "V" لتحديد WATER MENU. اضغط على زر "OK" للتأكيد.

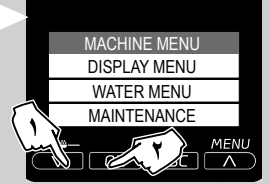

١٠ قم باختيار ACTIVATE FILTER، ومن ثم اضغط على "OK".

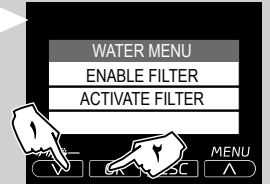

١١ اضغط على الزر "OK" لتأكيد رغبتك في بدء عملية تفعيل الفلتر.

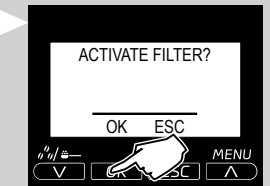

١٢ اضغط على الزر "OK" لتأكيد قيامك بإدخال فلتر الماء وملء خزان الماء.



١٣ اضغط على الزر "OK" لتأكيد وضع حاوية أسفل فوهة صب الماء.

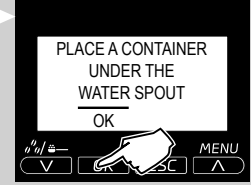

١٤ يبدأ الجهاز في صب الماء. سوف تُعرض هذه الصفحة. بمجرد توقف الجهاز عن الصب، انزع الحاوية.

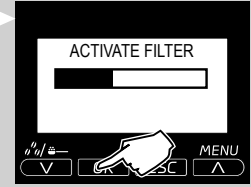

استبدال فلتر الماء "INTENZA+"

عند الحاجة إلى استبدال فلتر الماء "INTENZA+" بأخر جديد، تظهر هذه الأيقونة " ".



١ قم باستبدال الفلتر كما هو موضح في الفصل السابق.

٢ الجهاز الآن مبرمج للعمل باستخدام فلتر جديد.

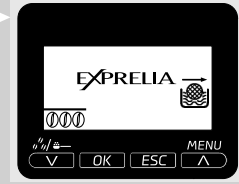

ملاحظة:

إذا كان الفلتر مركباً بالفعل وتريد نزعها، دون استبداله، حدد خيار "ENABLE FILTER" ثم اضبطه على OFF.

إذا لم يتم تركيب فلتر الماء "INTENZA+"، أدخل الفلتر الأبيض الصغير الذي تم نزعها من قبل داخل خزان الماء.

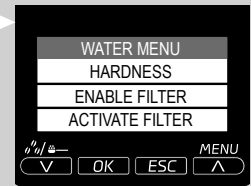

عمليات الضبط

يسمح الجهاز بإجراء عمليات ضبط معينة بحيث يمكنك إعداد قهوة تتميز بأفضل مذاق ممكن.

(نظام تكيف Saeco) Saeco Adapting System

البن منتج طبيعي وقد تتغير خصائصه وفقاً لمنشأه وطريقة مزجه وتحميصه. الجهاز مزود بنظام ضبط ذاتي يسمح باستخدام جميع أنواع حبوب البن المتوفرة في السوق (لا تشمل حبوب البن بالكراميل).
يقوم الجهاز بضبط نفسه أوتوماتيكياً بعد تحضير عدة أكواب من القهوة لتحسين عملية استخلاص القهوة لدمج البن المطحون.

ضبط مطحنة البن السيراميك

دائماً ما تتضمن مطاحن البن المصنوعة من السيراميك إجراء عملية طحن تناسب كل مزيج من القهوة وتمنع وصول الحبوب لدرجة السخونة المفرطة.
مما يساعد على حفظ النكهة بشكل كامل وإضافة المذاق الإيطالي الأصلي إلى كل كوب.

⚠️ تحذير:

تحتوي مطحنة البن السيراميك على أجزاء متحركة قد تكون خطيرة. لذلك، لا تدخل الأصابع و/أو أشياء أخرى. أوقف الجهاز بالضغط على زر **ON/OFF** (تشغيل/إيقاف) وانزع القابس من المقبس قبل تنفيذ أي نوع من العمليات داخل وعاء حبوب البن.

يمكنك ضبط المطاحن السيراميك لتعديل عملية طحن القهوة وفقاً لمذاقك الخاص.

⚠️ تحذير:

تتبعي إدارة زر ضبط المطحنة، داخل وعاء حبوب البن، فقط عندما تكون مطحنة البن السيراميك قيد العمل.

يمكن إجراء عملية الضبط هذه من خلال الضغط على زر ضبط المطحنة الموجود داخل وعاء حبوب البن وإدارته.

١ ارفع غطاء وعاء حبوب البن.

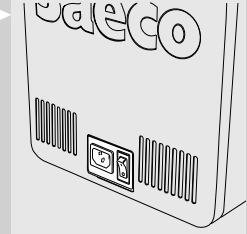

٢ قم بالضغط على زر ضبط المطحنة وأدره درجة واحدة في المرة الواحدة. ستشعر بالفرق بعد تحضير ٢-٣ أكواب من الإسبريسو.



٣ تشير العلامات المرجعية في غطاء وعاء حبوب البن إلى إعدادات الطحن. توجد ٨ إعدادات طحن مختلفة لاختار منها وتتفاوت ما بين:

- طحن خشن جدًا (●) : مذاق أخف، لحبوب البن الداكنة المحمص.

إلى

- طحن ناعم جدًا (●) : مذاق أقوى، لحبوب البن الفاتحة المحمص.

عندما تقوم بتعديل وضع ضبط مطحنة البن السيراميك لوضع أنعم، سيكون مذاق القهوة أقوى. للحصول على مذاق أخف للقهوة، قم بتعديل مطحنة البن السيراميك لوضع ضبط أخشن.

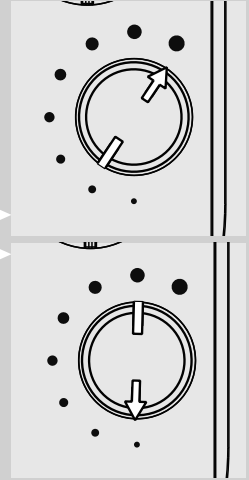

ضبط مقدار وقوة مذاق كريمة القهوة (Saeco Brewing System)

يتيح لك (SBS) Saeco Brewing System التحكم في مقدار كريمة القهوة وقوة مذاقها عبر ضبط سرعة تدفق القهوة أثناء دورة التحضير.

- إدارة مقبض القرص في عكس اتجاه عقارب الساعة يتيح لك زيادة سرعة التدفق مما ينتج عنه الحصول على قهوة ذات مذاق معتدل وكريمة أقل.
- إدارة مقبض القرص في اتجاه عقارب الساعة يتيح لك خفض سرعة التدفق مما ينتج عنه الحصول على قهوة ذات مذاق أقوى وكريمة أكثر.

ملاحظة:

يمكن ضبط سرعة تدفق القهوة أثناء التحضير.

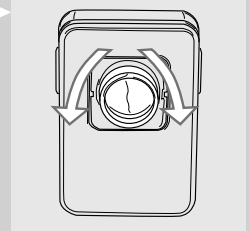

ضبط النكهة (مذاق القهوة)

اختر مزيج القهوة الذي تفضله واضبط مقدار البن المراد طحنه لحين الحصول على مذاقك الخاص. يمكنك أيضاً اختيار خاصية البن المطحون مسبقاً.

ملاحظة:

يجب إجراء الاختيار قبل تحديد القهوة.

يتيح لك الجهاز ضبط الكمية المضبوطة للبن المطحون لكل منتج. يمكن تعديل الضبط المعياري لكل منتج من خلال "BEVERAGE MENU" (انظر فصل برمجة المشروبات، خيار كمية القهوة).

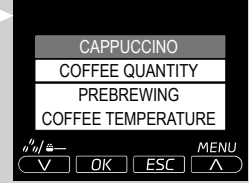

١ لتغيير كمية البن المطحون مؤقتاً، اضغط على الزر "V" الموجود في لوحة التحكم.

٢ لتغيير النكهة بدرجة واحدة، وذلك وفقاً للمقدار المحدد:

0 = كمية معتدلة

00 = كمية متوسطة

000 = كمية قوية

☼ = يتم تحضير المشروبات باستخدام البن المطحون مسبقاً

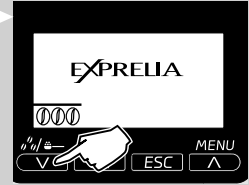

ضبط فوهة الصب

يمكن ضبط ارتفاع فوهة الصب للتناسب مع أحجام الأكواب التي ترغب في استخدامها.

حرك فوهة الصب لأعلى أو لأسفل باستخدام أصابعك لضبط ارتفاعها وذلك على النحو المبين في الشكل.

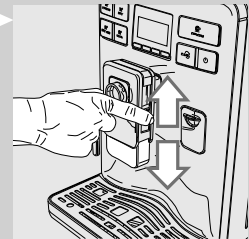

الأوضاع الموصى بها هي:
لاستخدام الأكواب الصغيرة؛

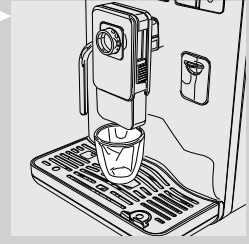

لاستخدام الأكواب الكبيرة؛

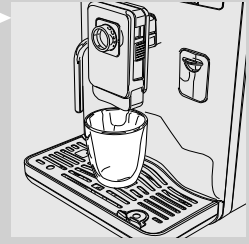

لاستخدام أكواب اللاتي ماشياتو.

ملاحظة:

تمكن إزالة فوهة الصب أيضاً للسماح باستخدام الأوعية كبيرة الحجم.



يمكن وضع كوبين أسفل فوهة الصب لتحضير كوبين من القهوة في نفس الوقت.



ضبط مقدار القهوة

يتيح لكم الجهاز ضبط مقدار القهوة المحضرة أو اللبن وفقاً لأذواقكم وحجم الأكواب المفضلة لديكم. في كل مرة يتم فيها الضغط على أحد الأزرار "ESPRESSO" أو "CAFFÈ" أو "CAFFÈ LUNGO" أو "CAPPUCCINO"، يقوم الجهاز بتحضير مقدار مُعد مسبقاً من المنتج. كل زر قد تتم برمجته منفرداً لضبط تحضير محدد.

يوضح الإجراء التالي طريقة برمجة الزر "ESPRESSO".

١ ضع كوباً أسفل فوهة الصب.

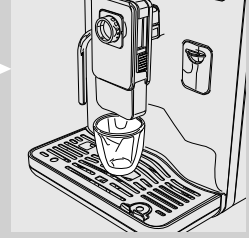

٢ اضغط مع الاستمرار في الضغط على زر "ESPRESSO" حتى تظهر الأيقونة "MEMO". ثم حرر الزر. الآن الجهاز في مرحلة البرمجة. يبدأ الجهاز في تحضير القهوة.



٣ عند ظهور الأيقونة "STOP"، اضغط على الزر "V" بمجرد الوصول إلى كمية القهوة المطلوبة.

الآن أصبح الزر "ESPRESSO" مُبرمجاً؛ كل مرة عند الضغط عليه، سيُحضر الجهاز نفس مقدار الإسبريسو الذي تمت برمجته تَوّاً.



ملاحظة:

لبرمجة الأزرار "ESPRESSO" و"CAFFÈ" و"CAFFÈ LUNGO" و"CAPPUCCINO"، يجب اتباع نفس الخطوات. يجب عليك دائماً استخدام الزر "V" لوقف عملية تحضير القهوة عند الوصول لكمية القهوة المطلوبة.

يمكنك أيضاً ضبط مقدار المشروب من خلال "BEVERAGE MENU".
(انظر فصل برمجة المشروبات، خيار مقدار القهوة).

تحضير الإسبريسو والقهوة وكوب القهوة الكبير

قبل تحضير القهوة، تحقق من عدم ظهور تحذيرات على شاشة العرض ومن امتلاء خزان الماء ووعاء حبوب البن.

تحضير الإسبريسو والقهوة وكوب القهوة الكبير باستخدام حبوب البن

١ ضع ١ أو ٢ كوب أسفل فوهة الصب.

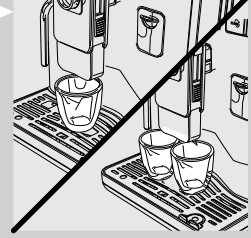

٢ اضغط على الزر "ESPRESSO" لتحضير الإسبريسو، أو الزر "CAFFE" لتحضير القهوة، أو الزر "CAFFE LUNGO" لتحضير كوب القهوة الكبير.



٣ لصب ١ كوب من الإسبريسو أو القهوة أو كوب القهوة الكبير، اضغط على الزر المطلوب مرة واحدة. سوف تُعرض هذه الصفحة.



٤ لصب ٢ كوب من الإسبريسو أو القهوة أو ٢ كوب كبير من القهوة، اضغط على الزر المطلوب مرتين متتاليتين. سوف تُعرض هذه الصفحة.

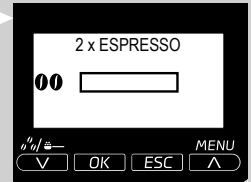

ملاحظة:

في وضع التشغيل هذا، يقوم الجهاز بطحن وتجزئة المقدار الصحيح من البن أوتوماتيكياً. يتطلب تحضير كوبين من الإسبريسو دورتين من الطحن والتحضير، يقوم الجهاز بتنفيذها أوتوماتيكياً.

٥ بعد دورة ما قبل التحضير، تبدأ القهوة بالخروج من فوهة الصب.



٦ تتوقف عملية تحضير القهوة أوتوماتيكياً عند الوصول إلى المستوى المبرمج مسبقاً؛ ولكن من الممكن إيقاف العملية قبل ذلك من خلال الضغط على الزر "V".



تحضير الإسبريسو والقهوة وكوب القهوة الكبير باستخدام حبوب البن المطحون مسبقاً

تسمح هذه الخاصية باستخدام البن المطحون مسبقاً والبن منزوع الكافيين. مع خاصية البن المطحون مسبقاً يمكنك تحضير مشروب قهوة واحد فقط في المرة الواحدة.

١ لاختيار خاصية البن المطحون مسبقاً، اضغط على الزر "V" حتى تظهر الأيقونة "☼" على الشاشة.



٢ ضع كوباً أسفل فوهة الصب.



٣ اضغط على الزر "ESPRESSO" لتحضير الإسبريسو، أو الزر "CAFFE" لتحضير القهوة، أو الزر "CAFFE LUNGO" لتحضير كوب القهوة الكبير. تبدأ حينئذ دورة التحضير.



٤ سوف تظهر هذه الصفحة.

٥ ارفع غطاء تجويف البن المطحون مسبقاً وأضف مغرفة واحدة من القهوة المطحونة مسبقاً للتجويف. استخدم مغرفة القياس المرفقة مع الجهاز فقط. ثم أغلق غطاء تجويف البن المطحون مسبقاً.

⚠ تحذير:

لا تضاف إلا البن المطحون مسبقاً في التجويف المخصص له. قد تتسبب المواد والأشياء الأخرى في حدوث أضرار شديدة للجهاز. هذه الأضرار لا يغطيها الضمان.

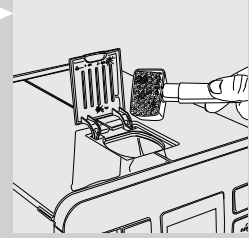
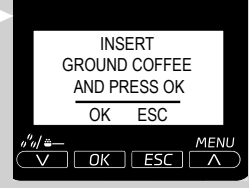

٦ اضغط الزر "OK" للتأكيد وبدء عملية التحضير.

٧ بعد دورة ما قبل التحضير، تبدأ القهوة بالخروج من فوهة الصب.

٨ تتوقف عملية تحضير القهوة أوتوماتيكياً عند الوصول إلى المستوى المبرمج مسبقاً؛ ويُمكن إيقاف عملية تحضير القهوة قبل ذلك بالضغط على الزر "ESC".

بعد تحضير المنتج، يعود الجهاز إلى القائمة الرئيسية.

كرر الخطوات المبينة أعلاه لتحضير المزيد من أكواب القهوة باستخدام البن المطحون مسبقاً.

☰ ملاحظة:

إذا لم يتم الضغط على الزر "OK" لبدء التحضير خلال ٣٠ ثانية، سيعود الجهاز إلى القائمة الرئيسية ويتخلص من أي حبوب بن تم إدخالها في درج طحن البن.

إذا لم يتم صب بن مطحون مسبقاً في التجويف، فسيتم صب ماء فقط. إذا كانت الكمية زائدة وتم استخدام ٢ أو أكثر ملء مغرفة القياس من القهوة، فلن يقوم الجهاز بتحضير المنتج. سيتم صب الماء فقط وأي بن مطحون داخل درج البن المطحون.



إبريق اللبن

يوضح هذا الفصل كيفية استخدام إبريق لبن لإعداد الكابتشينو أو لاتي ماشياتو أو اللبن الساخن.

ملاحظة:

قبل استخدام إبريق اللبن، نظفه جيداً كما هو موضح في فصل "التنظيف والصيانة".
نوصي بملئه باللبن البارد (٥ درجات مئوية تقريباً). بعد الاستخدام، ضع الإبريق مرة أخرى في التلاجة. لا تترك اللبن خارج التلاجة لأكثر من ١٥ دقيقة.

تحذير:

لا تقم بصبب أي سوائل أخرى بخلاف الماء للتنظيف أو اللبن في الإبريق.

ملء إبريق اللبن

لا بُد من ملء إبريق اللبن قبل الاستخدام.

١ قم بفتح أنبوب الصبب بإبريق اللبن عبر إدارته في اتجاه عقارب الساعة إلى أن تتغلق في مكانها.



٢ اضغط على أزرار التحرير لتتمكن من رفع الغطاء.

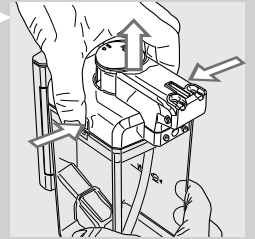

٣ قم بصبب اللبن في إبريق اللبن: ينبغي أن يكون مستوى اللبن بين مؤشر مستوى الحد الأدنى (MIN) والحد الأقصى (MAX) المبين على إبريق اللبن.

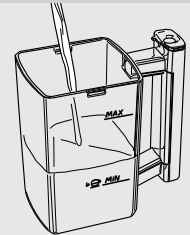

٤ أعد وضع الغطاء وأغلق أنبوب الصب الخاص بإبريق اللبن عن طريق إدارته في عكس اتجاه عقارب الساعة.

الآن أصبح إبريق اللبن جاهزاً للاستخدام.

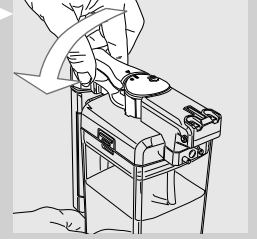
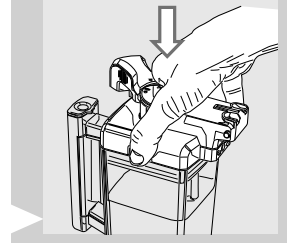

إدخال إبريق اللبن

١ أمل إبريق اللبن برفق ثم أدخل الجزء الأمامي في الجهاز.

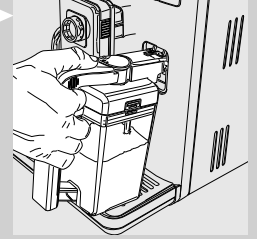

في هذه المرحلة تعتبر فتحات الإبريق (أ) في مستوى منخفض عن الروابط (ج). تقع المسامير (ب) في نفس ارتفاع الأدلة (د).

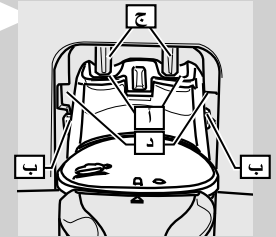

٣ قم بدفع الإبريق إلى الأسفل مع تدويره في نفس الوقت إلى أن يستقر في صينية التنقيط (الخارجية) (هـ).

! تنبيه:
لا تقم بإدخال الإبريق بالقوة.

نزع إبريق اللبن

١ أغلق أنبوب صب اللبن عن طريق إدارته عكس اتجاه عقارب الساعة.

٢ أدر الإبريق إلى الأعلى إلى أن يتحرر من صينية التنقيط (الخارجية) (هـ).

٣ اسحبه بعيداً عن الجهاز حتى يصبح منفصلاً تماماً.

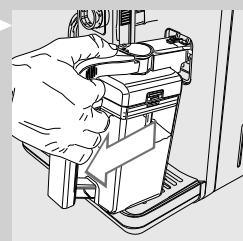
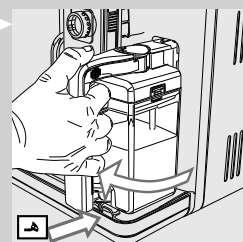
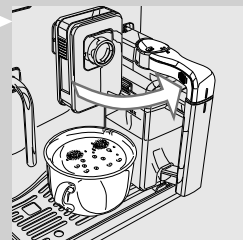
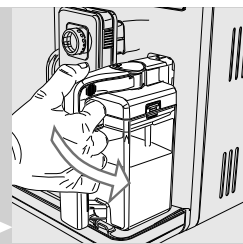

تفريغ إبريق اللبن

١ افتح أنبوب صب اللبن في الإبريق عن طريق إدارته في اتجاه عقارب الساعة.



٢ اضغط على أزرار التحرير لتتمكن من نزع الغطاء.

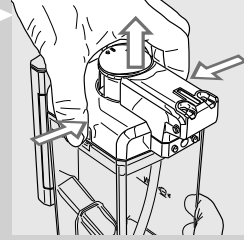

٣ ارفع الغطاء. قم بتفريغ إبريق اللبن ثم نظفه جيداً.

ملاحظة:

بعد كل استخدام، نظف إبريق اللبن على النحو المبين في فصل "التنظيف والصيانة".

تحضير الكابتشينو

تحذير:

خطر الحرق! قد يسبق الصب رشات قصيرة من اللين والبخار. خطر الإصابة بالحروق.
لا تضع يدك مطلقاً على مقبض الإبريق أثناء دورة التنظيف: خطر الحرق! انتظر إلى أن تنتهي
الدورة قبل نزع إبريق اللين.

١ املأ إبريق اللين باللين. ينبغي أن يكون المستوى ما بين مؤشر مستوى الحد الأدنى (MIN) والحد الأقصى (MAX) المبين على إبريق اللين.

ملاحظة:

قم باستخدام اللين البارد (~٥ درجات مئوية | ٤١ درجة فهرنهايت) المحتوي على نسبة لا تقل عن ٣٪ من البروتين للتأكد من الحصول على أفضل النتائج عند تحضير الكابتشينو. يمكن استخدام اللين كامل الدسم أو منخفض الدسم وفقاً لذوقك الخاص.

٢ أعد غطاء إبريق اللين إلى مكانه ثم أدخل إبريق اللين في الجهاز.

٣ ضع كوباً تحت فوهة صب القهوة.

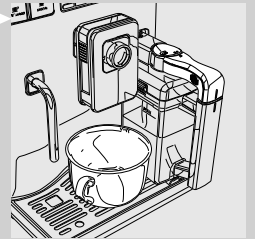
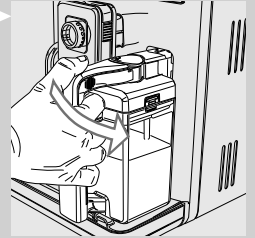
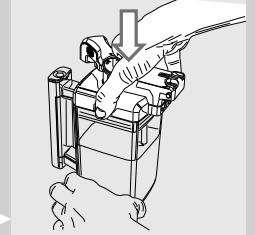
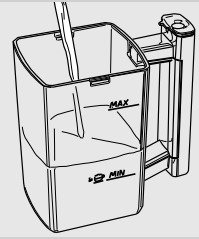

٤ افتح أنبوب صب اللبن في الإبريق عن طريق إدارته في اتجاه عقارب الساعة.

٥ اضغط على الزر "CAPPUCCINO" لبدء عملية التحضير.

٦ يقوم الجهاز بالإحماء.

ملاحظة:

يتطلب الجهاز الانتظار لمزيد من الوقت إلى أن تتم عملية الإحماء إذا كان الوضع البيئي ECOMODE مفعلاً. لمزيد من التفاصيل، انظر فصل "برمجة الجهاز".

٧ عندما يُظهر الجهاز الصفحة التالية، يقوم الجهاز بصب اللبن ذي الرغوة. يمكن إيقاف الصب قبل انتهائه بالضغط على الزر "MENU".

٨ بمجرد صب رغوة اللبن، يبدأ الجهاز في صب القهوة. يمكن إيقاف الصب قبل انتهائه بالضغط على الزر "V".

٩ انزع الكوب وقم بغلاق أنبوب صب اللبن عن طريق إدارته في عكس اتجاه عقارب الساعة.

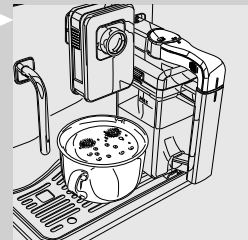
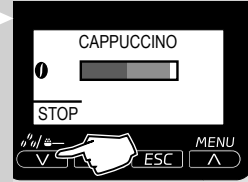
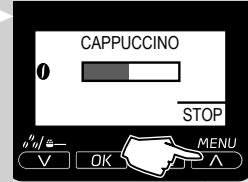
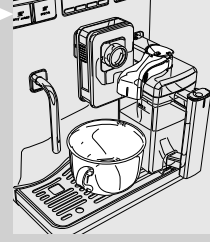

١٠. انتظر لثوانٍ قليلة. بعدها يبدأ الجهاز عملية التنظيف التلقائية (انظر فصل التنظيف والصيانة).

١١. عند الانتهاء من دورة التنظيف، انزع إبريق اللبن وضعه في التلاجة.

لتحضير لاتي ماشياتو أو اللبن الساخن، انظر فصل المشروبات الخاصة.

ضبط مقدار الكابتشينو

في كل مرة يتم فيها ضغط الزر "CAPPUCCINO"، يقوم الجهاز بصب مقدار معد مسبقاً من الكابتشينو في الكوب.
يتيح لك الجهاز ضبط مقدار الكابتشينو وفقاً لذوقك وحجم أكوابك المفضلة.

١. املاً إبريق اللبن باللبن وأدخله في الجهاز.

٢. ضع كوباً أسفل فوهة الصب وافتح أنبوب الصب الخاص بإبريق اللبن عن طريق إدارته في اتجاه عقارب الساعة.

٣. اضغط مع الاستمرار في الضغط على زر "CAPPUCCINO" حتى تظهر الأيقونة "MEMO" على الشاشة. ثم حرر الزر. الآن الجهاز في مرحلة البرمجة.

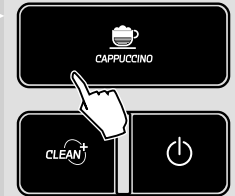
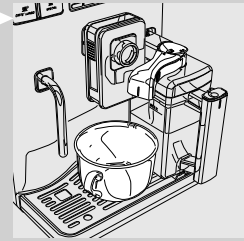
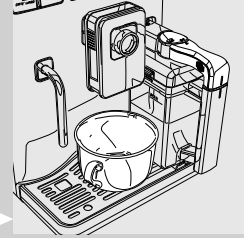

٤ يقوم الجهاز بالإحماء.



٥ عندما يُظهر الجهاز هذه الشاشة، يبدأ في صب رغوة اللين في الكوب. اضغط على الزر "MENU" بمجرد الوصول إلى كمية اللين المطلوبة.

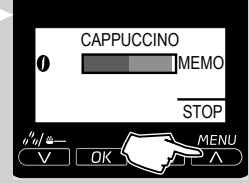

٦ بمجرد صب رغوة اللين، يبدأ الجهاز في تحضير القهوة. عند الوصول إلى الكمية المرغوب فيها من القهوة، اضغط على الزر "V".

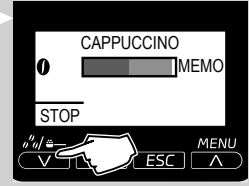

وبذلك تمت برمجة الزر "CAPPUCCINO". في كل مرة يتم فيها الضغط على هذا الزر، سيحضّر الجهاز نفس المقدار الذي تم ضبطه توتاً.

ملاحظة:

يمكنك أيضاً ضبط مقدار المشروب من خلال BEVERAGE MENU (انظر فصل برمجة المشروبات).

المشروبات الخاصة

الجهاز مصمم لتحضير منتجات من القهوة أكثر من تلك التي تم وصفها من قبل. للقيام بذلك اتبع الخطوات الموضحة أدناه.

١ اضغط على الزر "☕ SPECIAL" للدخول إلى قائمة SPECIAL BEVERAGES.



٢ حدد المشروبات المطلوبة بالضغط على أزرار التنقل "V" أو "A".



٣ عند اختيار المشروب المرغوب فيه، اضغط على الزر "OK" لبدء إعداده.

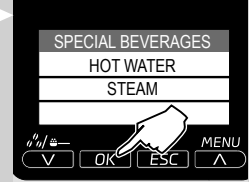

ملاحظة:

عند الضغط على الزر "☕ SPECIAL"، ولكن دون اختيار منتج، يعود الجهاز إلى القائمة الرئيسية بعد ١٠ ثوان.

تتيح لك خاصية المشروبات الخاصة بتحضير مشروب واحد فقط في المرة الواحدة. لتحضير مشروبات أكثر، فقط كرر الخطوات من ١ إلى ٣.

لاتي ماشيناتو

تحذير:

خطر الحرق! قد يسبق الصب رشات قصيرة من اللين والبخار. خطر الإصابة بالحروق. لا تضع يدك مطلقاً على مقبض إبريق أثناء دورة التنظيف: خطر الحرق! انتظر إلى أن تنتهي الدورة قبل نزع إبريق اللين.

١ أدخل إبريق اللين بالجهاز وضع الكوب أسفل فوهة الصب. افتح أنبوب صب اللين عن طريق إدارته في اتجاه عقارب الساعة.

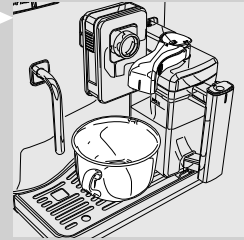

٢ اضغط على الزر "☕ SPECIAL" للدخول إلى قائمة SPECIAL BEVERAGES.



٣ بعد اختيار الـ "LATTE MACCHIATO" عن طريق الضغط على أزرار التنقل "V" أو "A" قم بالتأكيد بالضغط على "OK".



٤ بمجرد صب رغوة اللبن، يبدأ الجهاز في صب القهوة. يمكن إيقاف الصب قبل انتهائه بالضغط على الزر "V".

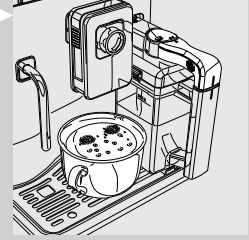

اللبن الساخن

تحذير: ⚠️

خطر الحرق! قد يسبق الصب رشات قصيرة من اللبن والبخار. خطر الإصابة بالحروق. لا تضع يدك مطلقاً على مقبض الإبريق أثناء دورة التنظيف: خطر الحرق! انتظر إلى أن تنتهي الدورة قبل نزع إبريق اللبن.

١ أدخل إبريق اللبن بالجهاز وضع الكوب أسفل فوهة الصب. افتح أنبوب صب اللبن عن طريق إدارته في اتجاه عقارب الساعة.

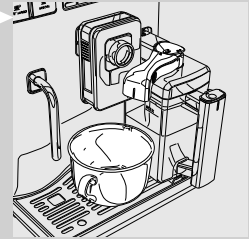

٢ اضغط على الزر "SPECIAL" للدخول إلى قائمة SPECIAL BEVERAGES.



٣ بعد اختيار HOT MILK عبر الضغط على أزرار التنقل "V" أو "A"، قم بالتأكد عبر الضغط على "OK".



٤ يبدأ الجهاز في صب اللبن الساخن. يمكن إيقاف الصب قبل انتهائه بالضغط على الزر "V".

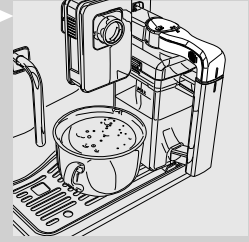

صب الماء الساخن

تحذير:

خطر الحرق! قد يسبق الصب رشاشات قصيرة من الماء الساخن والبخار. خطر الإصابة بالحروق. لا تلمس أنبوب الماء الساخن/البخار بأيدي عارية.

١ ضع وعاء أسفل أنبوب البخار/الماء الساخن.



٢ اضغط على الزر "☕ SPECIAL" للدخول إلى قائمة SPECIAL BEVERAGES.

٣ بعد اختيار HOT WATER عن طريق الضغط على أزرار التنقل "V" أو "A"، قم بالتأكيد بالضغط على "OK".

٤ يُصَب الماء الساخن. يمكن إيقاف الصب قبل انتهائه بالضغط على الزر "V".

٥ في النهاية، انزع الحاوية المحتوية وبها المقدار المطلوب من الماء.

بعد عملية الصب، دائماً ما يتبقى بعض الماء في الخطوط وقد ينجم عنه تسرب. تُعد هذه الخاصية من ضمن الخواص الطبيعية الموجودة بالجهاز.

نفث البخار

⚠ تحذير:

خطر الحرق! قد يسبق الصب رشات قصيرة من الماء الساخن والبخار. خطر الإصابة بالحروق. لا تلمس أنبوب الماء الساخن البخار بأيدي عارية.

١ ضع وعاءً محتويًا على المنتج المراد تسخينه أسفل أنبوب الماء الساخن البخار.

٢ اضغط على الزر "☕ SPECIAL" للدخول إلى قائمة SPECIAL BEVERAGES.

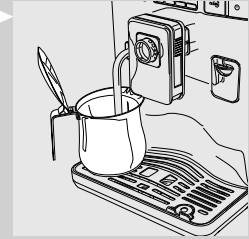

العربية ٣٨

- ٣ بعد اختيار STEAM عبر الضغط على أزرار التنقل "V" أو "A"، قم بالتأكد عبر الضغط على "OK".
- ٤ يُنفث البخار.
- ٥ اغمر أنبوب البخار الماء الساخن في المنتج لتسخينه. يمكن إيقاف الصب قبل انتهائه بالضغط على الزر "V".

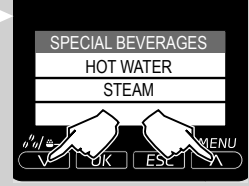

برمجة المشروبات

يمكنك برمجة الجهاز لتحسين مذاق القهوة وفقاً لمذاقك الخاص. يمكنك ضبط الإعدادات لكل مشروب على حدة.

- ١ اضغط على الزر "MENU" للدخول إلى القائمة الرئيسية للجهاز.

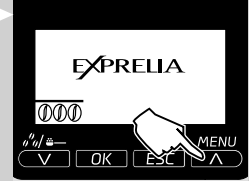

- ٢ اضغط على الزر "OK" للدخول إلى BEVERAGE MENU.

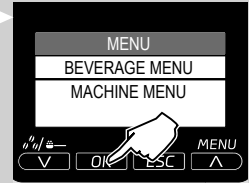

ملاحظة:

بالضغط على أزرار التنقل "V" أو "A"، والتأكد بالضغط على "OK" يمكنك تحديد الخيار الذي تفضله.

برمجة الكابتشينو

يوضح الإجراء التالي طريقة برمجة الجهاز لإعداد الكابتشينو.

يتم شرح إعدادات كل قائمة فرعية أدناه. يمكنك اختيار تلك القوائم الفرعية بالضغط على أزرار التنقل "V" أو "A". يمكنك التأكيد على الإعدادات التي حددتها بالضغط على "OK".

اضغط على "OK" لاختيار CAPPUCCINO من قائمة المشروبات.

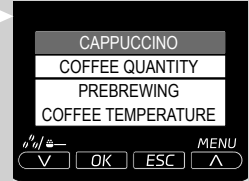

يقوم هذا الإعداد بضبط مقدار القهوة الذي سوف يتم طحنه لتحضير المشروب. **GROUND COFFEE** = يتم تحضير المشروبات باستخدام البن المطحون مسبقاً

MILD = كمية معتدلة

MEDIUM = كمية متوسطة

STRONG = كمية قوية

يُفعّل هذا الإعداد خاصية ما قبل التحضير. أثناء عملية ما قبل التحضير، تكون القهوة رطبة قليلاً لكي يتم الحصول على النكهة كاملة.

OFF: خاصية ما قبل التحضير غير مفعلة.

LOW: خاصية ما قبل التحضير مفعلة.

HIGH: تمديد خاصية ما قبل التحضير لضبط مذاق القهوة.

يتيح لك هذا الإعداد ضبط درجة الحرارة لتحضير القهوة.

LOW: درجة حرارة منخفضة.

NORMAL: درجة حرارة متوسطة.

HIGH: درجة حرارة مرتفعة.

COFFEE QUANTITY

PREBREWING

COFFEE TEMPERATURE

العربية ٤٠

من خلال ضبط الشريط الذي يظهر على الشاشة بالضغط على أزرار التنقل "V" أو "A"، يمكنك تحديد كمية الماء المستخدمة في تحضير القهوة. اضغط على OK لتأكيد عملية الضبط.

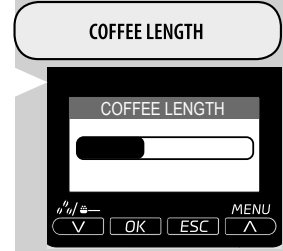

من خلال ضبط الشريط الذي يظهر على الشاشة بالضغط على أزرار التنقل "V" أو "A"، يمكنك تحديد كمية اللبن المستخدمة في تحضير المشروب. اضغط على OK لتأكيد عملية الضبط.

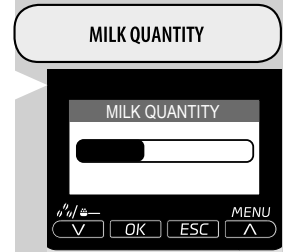

ملاحظة:

تظهر خيارات إعداد اللبن فقط مع المشروبات التي تحضر باستخدام اللبن.

يمكن إعادة ضبط إعدادات المصنع الأصلية لكل مشروب على حدة. بعد تحديد هذه الخاصية، يتم حذف الإعدادات المُخصصة.

للخروج من البرمجة، اضغط على الزر "ESC" مرة أو أكثر حتى تظهر القائمة الرئيسية.



برمجة الماء الساخن.

يوضح الإجراء التالي طريقة برمجة مقدار الماء الساخن.

اختر SPECIAL BEVERAGES من قائمة المشروبات بالضغط على أزرار التنقل "V" أو "A". اضغط على زر "OK" للتأكيد.



٢ اختر HOT WATER بالضغط على أزرار التنقل "V" أو "A".
اضغط على زر "OK" للتأكيد.

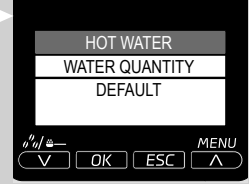
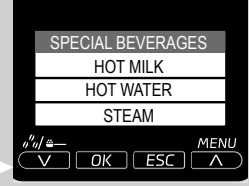

بضبط الشريط الذي يظهر على الشاشة من خلال الضغط على أزرار التنقل "V" أو "A"، يمكنك تحديد كمية الماء الساخن التي سيتم صبها.
اضغط على OK لتأكيد عملية الضبط.

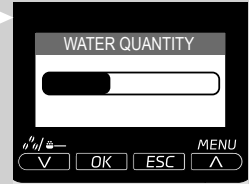

أعد ضبط إعدادات المصنع الأصلية. بعد تحديد هذه الخاصية، يتم حذف الإعدادات المُخصصة.



برمجة الجهاز

١ اضغط على الزر "MENU" للدخول إلى القائمة الرئيسية للجهاز.

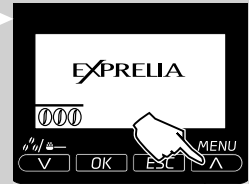

٢ اختر MACHINE MENU بالضغط على أزرار التنقل "V" أو "A". اضغط على الزر "OK" للتأكيد.

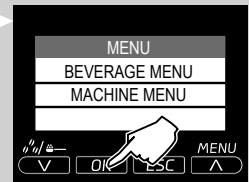

القائمة الرئيسية

تتيح لك القائمة الرئيسية، GENERAL MENU، تغيير إعدادات التشغيل.

GENERAL MENU

تعمل خاصية TONE على تفعيل أو تعطيل الاستجابة الصوتية.

TONE

يتيح لك الوضع البيئي ECOMODE توفير الطاقة وذلك بتحديد تفعيل غلاية إلى واحد عندما يعمل الجهاز. إذا كنت ترغب في تحضير المزيد من المشروبات باستخدام اللين، قد يستغرق الإحماء وقتًا أطول. وضع الضبط الافتراضي للخاصية هو ON.

ECOMODE

تستخدم STAND-BY SETTINGS لضبط الفترة الزمنية التي يستغرقها الجهاز للوصول إلى وضع الاستعداد بعد آخر عملية تحضير. يتنوع وقت الانتظار بين ١٥ و ٣٠ و ٦٠ و ١٨٠ دقيقة. قيمة الوقت الافتراضي هي ٣٠ دقيقة.

STAND-BY SETTINGS

قائمة العرض

تتيح لك قائمة العرض، DISPLAY MENU، إمكانية ضبط اللغة ودرجة سطوع الشاشة.

DISPLAY MENU

يتميز هذا الإعداد بأهمية كبيرة لضبط معاملات الجهاز أوماتيكياً وفقاً لبلدك.

LANGUAGE

BRIGHTNESS

قائمة الماء

تتيح لك قائمة الماء، WATER MENU، ضبط معاملات الماء للحصول على الكوب الأمثل من القهوة.

WATER MENU

أسفل HARDNESS، يمكنك ضبط مستوى عسر الماء. لقياس عسر الماء، ارجع إلى فصل "قياس وبرمجة عسر الماء".

HARDNESS

عبر تفعيل الفلتر، يقوم الجهاز بإخطار المستخدم عند الحاجة لاستبدال فلتر الماء. **OFF**: تم تعطيل التحذير. **ON**: تم تمكين التحذير (يتم ضبط التحذير تلقائيًا عند تفعيل الفلتر).

ENABLE FILTER

لتفعيل الفلتر بعد تركيبه أو استبداله. ارجع إلى فصل "تركيب فلتر الماء + INTENZA".

ACTIVATE FILTER

قائمة الصيانة

| | |
|--|------------------|
| تتيح لك قائمة الصيانة، MAINTENANCE MENU، ضبط جميع الخواص لصيانة الجهاز بشكل صحيح. | MAINTENANCE |
| توضح خاصية COUNTERS عدد المنتجات التي تم تحضيرها لكل نوع على حدة من القهوة منذ آخر عملية لإعادة الضبط. | COUNTERS |
| تتيح خاصية BREW GROUP CLEAN تنظيف مجموعة التحضير شهرياً (رجاءً انظر فصل "التنظيف الشهري لمجموعة التحضير"). | BREW GROUP CLEAN |
| تتيح لك خاصية CARAFE CLEANING تنظيف إبريق اللبن شهرياً (رجاءً انظر فصل "التنظيف الشهري لإبريق اللبن"). | CARAFE CLEANING |
| تقوم خاصية DESCALING بتفعيل دورة إزالة الترسبات. (رجاءً انظر فصل "إزالة الترسبات"). | DESCALING |
| تقوم خاصية CARAFE CLEAN بتفعيل التنظيف الذاتي الأوتوماتيكي لإبريق اللبن. وضع الضبط الافتراضي للخاصية هو ON. | CARAFE CLEAN |
| تفعيل FACTORY SETTINGS سوف يعيد كافة إعدادات الجهاز للقيم الافتراضية. في هذه الحالة، ستفقد أية معاملات خاصة. | FACTORY SETTINGS |

ضبط المصنع

التنظيف والصيانة

التنظيف اليومي للجهاز

تنبيه:

تُعد عملية تنظيف وصيانة الجهاز في غاية الأهمية نظراً لأنها تُطيل من عمر جهازك. يتعرض جهازك للرطوبة والقهوة والترسبات الجيرية بشكل مستمر! في هذا الفصل، هناك وصف مفصل للإجراءات التي يجب عليك اتخاذها ومعدلات تكرارها. عدم القيام بذلك سيؤدي في نهاية الأمر إلى توقف جهازك عن العمل بشكل صحيح. لا يغطي الضمان تكاليف هذا النوع من أعمال الصيانة!

ملاحظة:

- استخدم قطعة قماش ناعمة ومبللة لتنظيف الجهاز.
- لا تغسل أي جزء من أجزائه في غسالة الأطباق.
- لا تستخدم الكحول أو المذيبات وأو المواد الكاشطة لتنظيف الجهاز.
- لا تغمر الجهاز في الماء.
- لا تجفف الجهاز وأو مكوناته باستخدام فرن الميكروويف وأو الفرن العادي.

قم بتفريغ وتنظيف درج البن المطحون وصينية التنقيط (الداخلية) يوميًا، مع مراعاة تشغيل الجهاز. فقط اتبع الخطوات أدناه:

١ اضغط على الزر وافتح باب الصيانة.

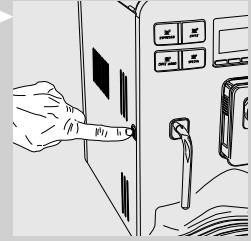

٢ انزع صينية التنقيط (الداخلية) ودرج البن المطحون.

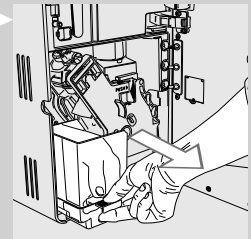

٣ أفرغ درج البن المطحون واغسله بالماء العذب.

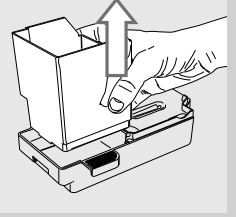

٤ أفرغ صينية التنقيط (الداخلية) والغطاء واغسلهما بالماء العذب.

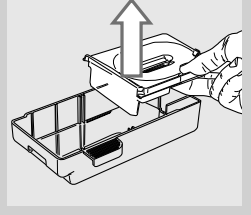

٥ أعد تركيب جميع المكونات بشكل صحيح.

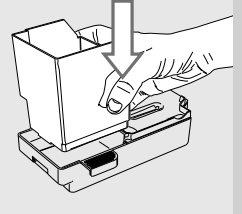

٦ أدخل الصينية ودرج البن المطحون وأغلق باب الصيانة.

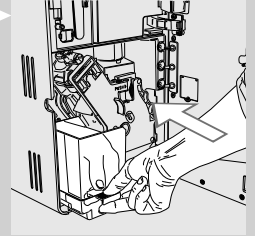

ملاحظة:

في حالة تفريغ درج البن المطحون عندما يكون الجهاز مفصلاً، لا يُعاد ضبط طاولة البن المطحون. في تلك الحالة قد تعرض الشاشة رسالة "EMPTY COFFEE GROUNDS DRAWER" (أفرغ درج طحن القهوة) قريباً جداً.

التنظيف اليومي لخزان الماء

١ انزع الفلتر الأبيض الصغير أو فلتر الماء "INTENZA+" (إذا كان مركباً) من خزان الماء واغسله بالماء العذب.

٢ أعد الفلتر الأبيض الصغير إلى مكانه أو ضع فلتر الماء "INTENZA+" (إذا كان مركباً) في مبيته بالضغط عليه برفق وإدارته في نفس الوقت.

٣ املاً خزان الماء بماء عذب.

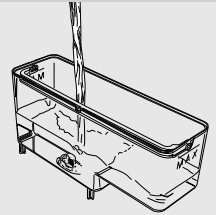

التنظيف اليومي لإبريق اللبن: دورة التنظيف الأوتوماتيكي AUTO CLEAN (بعد كل استخدام)

يقوم الجهاز بإجراء دورة تنظيف أوتوماتيكي عن طريق رشات من البخار عبر أنبوب صب اللبن وذلك في كل مرة يتم فيها تحضير مشروب محتوي على اللبن.

يمكن تنشيط هذه الدورة يدوياً عن طريق الضغط على الزر "CLEAN+" في لوحة التحكم. يمكن القيام بذلك في أي وقت.

١ أدخل إبريق اللبن في الجهاز كما هو مبين في الفصل الخاص بإبريق اللبن. أغلق أنبوب صب اللبن.

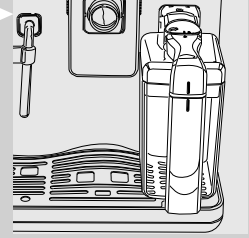

٢ اضغط على الزر "CLEAN+" لبدء دورة التنظيف.



التنظيف الأسبوعي للجهاز

١ قم بإيقاف الجهاز وانزع القابس.

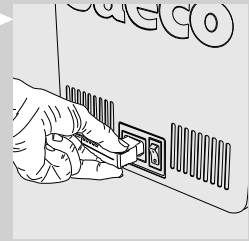

٢ انزع صينية التنقيط (الخارجية).

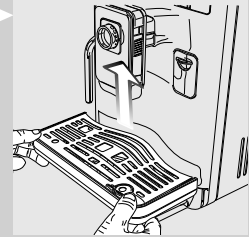

٣ انزع الشبكة واغسلها جيداً.

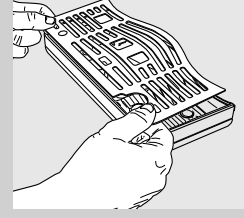

٤ انزع الدعامة الموجودة أسفل الشبكة. اغسل الدعامة وصينية التنقيط.

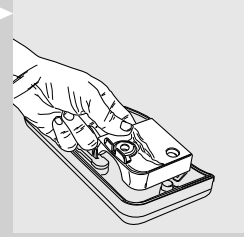

٥ جففها وأعد تركيبها وأدخلها ثانيةً في الجهاز.

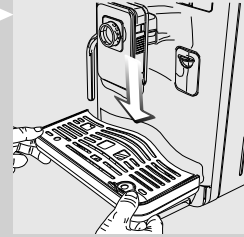

٦ انزع فوهة الصب واغسلها بالماء.



٧ نظف تجويف البن المطحون مسبقاً بفرشاة أو قطعة قماش جافة.

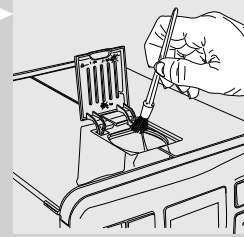

٨ | نظف أنبوب الماء الساخن البخار والشاشة بقطعة من القماش الجاف.

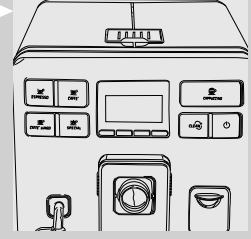

التنظيف الأسبوعي لإبريق اللبن

يُعد التنظيف الأسبوعي أكثر تعقيدًا حيث يزيل أي بقايا لبن من أنبوب صب اللبن الخاص بالإبريق.

١ | يجب نزع الإبريق من الجهاز وتفرغته قبل غسله.

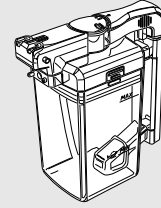

٢ | افتح أنبوب صب اللبن عن طريق إدارته في اتجاه عقارب الساعة.



٣ | اضغط على الجوانب وارفع الغطاء.

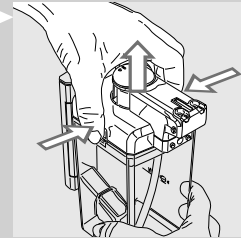

٤ | قم بتدوير المقيض عكس اتجاه عقارب الساعة إلى وضع الفتح حتى الرمز "●".

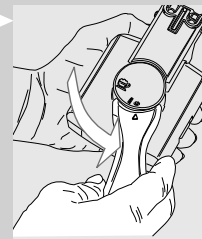

العربية ٥.

٥ انزع الوصلة التي تلامس الجهاز.

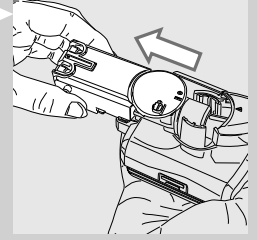

٦ انزع المقبض ذا أنبوب الشفط.

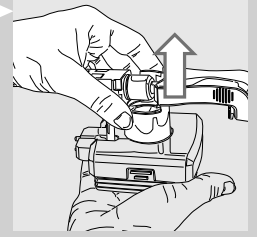

٧ انزع أنبوب الشفط.

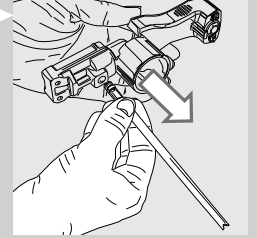

٨ انزع التركيبات الخارجية.

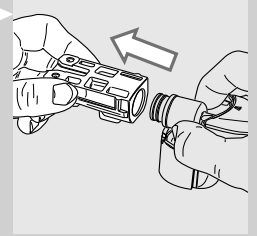

٩ انزع التركيبات الداخلية.

١٠ اغسل جميع الأجزاء جيداً بماء فاتر.

١١ أعد تركيب الأجزاء التالية بالترتيب العكسي.

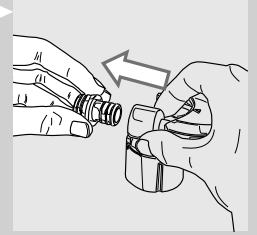

! تنبيه:

لا تغسل مكونات الإبريق في غسالة أطباق.

التنظيف الأسبوعي لمجموعة التحضير

ينبغي تنظيف مجموعة التحضير كل مرة عند ملء وعاء حيوب البن أو على الأقل مرة كل أسبوع.

١ اضغط على الزر وافتح باب الصيانة.

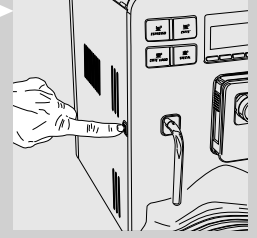

٢ انزع صينية التفتيق (الداخلية) ودرج البن المطحون.

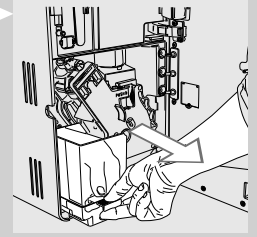

٣ لنزع مجموعة التحضير، اضغط الزر "PUSH" (ادفع) واسحبها من المقبض.

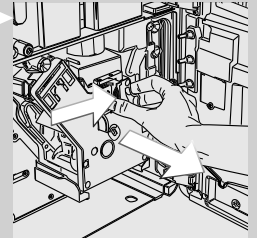

٤ اغسل مجموعة التحضير بماء عذب فاتر ونظف الفلتر العلوي بعناية.



! تنبيه:

لا تستخدم المنظفات/الصابون لتنظيف مجموعة التحضير.

٥ دع مجموعة التحضير تجف في الهواء جيداً.

٦ نظف الأجزاء الداخلية للجهاز جيداً باستخدام قطعة قماش ناعمة ومبللة.

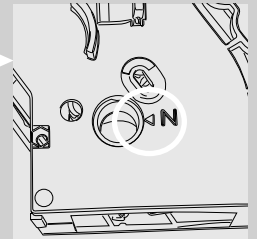

٧ تأكد من أن مجموعة التحضير في وضع الراحة؛ يجب تطابق العلامتين المرجعيتين. في حالة عدم تطابقهم، تابع كما هو موضح في الخطوة (٨).

٨ قم وبلطف بسحب الرفاعة إلى الأسفل حتى تلامس قاعدة مجموعة التحضير وتتطابق العلامتان المرجعيتان على جانب مجموعة التحضير.

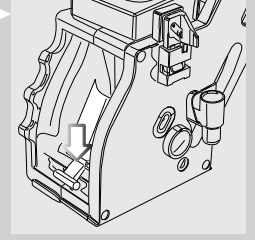

٩ تأكد من أن الخطاف الخاص بغلاق مجموعة التحضير في الوضع الصحيح وذلك عن طريق الضغط بثبات على زر "PUSH" حتى تسمع صوت نقرة. تأكد من أن الخطاف في الموضع العلوي الأخير. إذا لم يكن كذلك، برجاء المحاولة مرة أخرى.

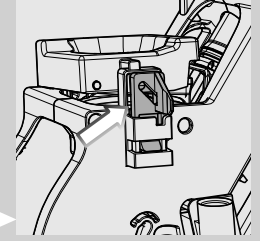

١٠ أدخل مجموعة التحضير في موضعها مجدداً إلى أن تستقر في مكانها بدون الضغط على زر "PUSH".

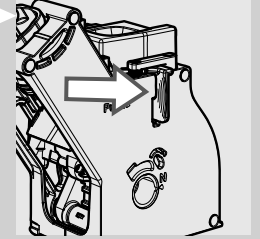

١١ أدخل صينية التنقيط (الداخلية) ودرج البن المطحون وأغلق باب الصيانة.

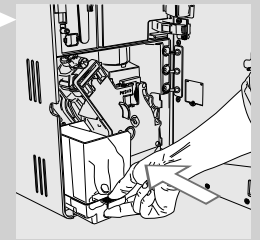
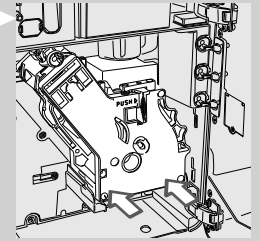

التنظيف الشهري لإبريق اللبن

في دورة التنظيف الشهري، نستخدم مُنظف دائرة اللبن Saeco Milk Circuit للحفاظ على نظافة الدائرة بأكملها من بقايا اللبن. يمكنك شراء مُنظف دائرة اللبن منفصلاً. يرجى الرجوع إلى صفحة منتجات الصيانة لمزيد من التفاصيل.

١ حدد خيار MAINTENANCE في قائمة الجهاز.

٢ اختر CARAFE CLEANING. اضغط على زر "OK" للتأكيد.

٣ اضغط على زر "OK" للتأكيد.

٤ املاً الخزان بالماء العذب إلى أن يصل إلى المستوى MAX. اضغط على الزر "OK".

٥ املاً إبريق اللبن بماء الشرب العذب إلى أن يصل إلى المستوى "MAX". قم بصب كيس واحد من منظف اللبن في إبريق اللبن واترك محتواه إلى أن يذوب تمامًا.

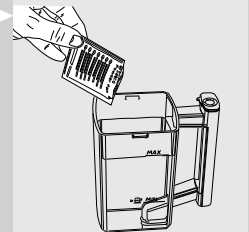
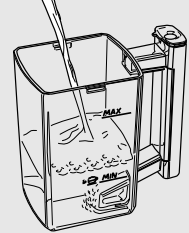
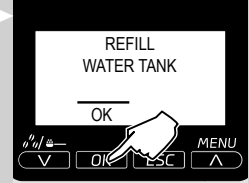
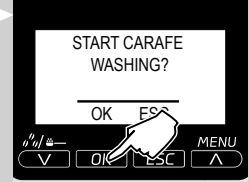
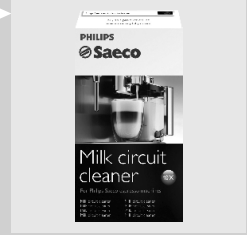

٦ أعد الغطاء مجدداً.

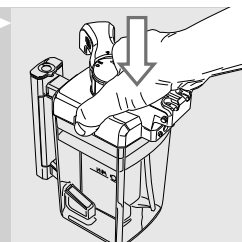

٧ قم بتدوير أنبوب صب اللبن عكس اتجاه عقارب الساعة إلى وضع الإغلاق.

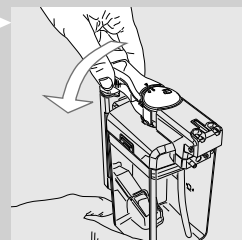

٨ أدخل إبريق اللبن في الجهاز.

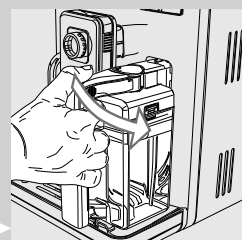

٩ ضع حاوية كبيرة (١,٥ لتراً) أسفل فوهة صب القهوة. افتح أنبوب صب اللبن عن طريق إدارته في اتجاه عقارب الساعة.

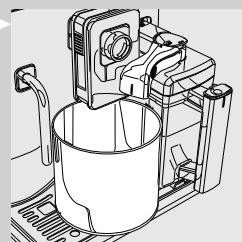
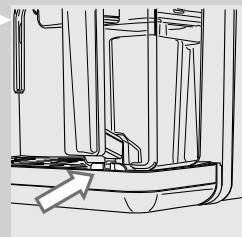

١٠ اضغط على الزر "OK" لبدء الدورة. يبدأ الجهاز في صب المحلول المنظف من خلال أنبوب صب اللبن.

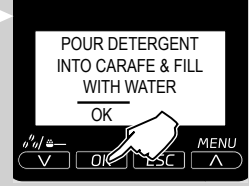

١١ تظهر الأيقونة التالية. يعرض الشريط مدى تقدم الدورة.



تحذير: لا تقم أبداً بشرب المحلول الذي يُصب أثناء العملية.



١٢ عندما يتوقف الجهاز عن الصب، املا الخزان بالماء العذب إلى أن يصل إلى المستوى MAX. اضغط على زر "OK" للتأكيد.

١٣ انزع إبريق اللبن والحاوية من الجهاز.

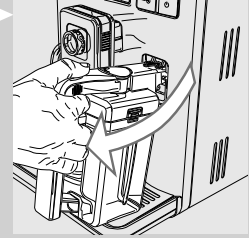

١٤ اغسل إبريق اللبن جيداً واملاه بماء عذب. أدخل إبريق اللبن في الجهاز. اضغط على زر "OK" للتأكيد.



١٥ قم بتفريغ الحاوية ثم أعدها أسفل فوهة صب القهوة. افتح أنبوب صب اللبن عن طريق إدارته في اتجاه عقارب الساعة.

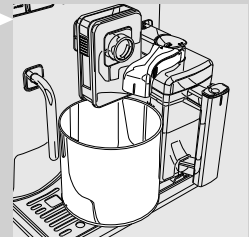

١٦ يبدأ الجهاز في صب الماء من أنبوب صب القهوة واللين. يعرض الشريط مدى تقدم الدورة.

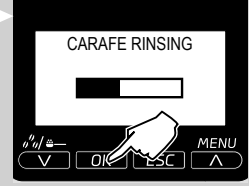

١٧ بنهاية الدورة، يعود الجهاز إلى صفحة قائمة تحضير المنتج.

١٨ فك إبريق اللين واغسله على النحو المبين في فصل "التنظيف الأسبوعي لإبريق اللين".

التشحيم الشهري لمجموعة التحضير

قم بتشحيم مجموعة التحضير بعد إعداد ٥٠٠ كوبًا تقريباً من القهوة أو مرة شهرياً. يمكنك شراء مادة الشحم Saeco بشكل منفصل لتشحيم مجموعة التحضير. يرجى الرجوع إلى صفحة منتجات الصيانة الموجودة بدليل المستخدم هذا لمعرفة المزيد من التفاصيل.

تنبيه:

قبل تشحيم مجموعة التحضير، قم بتنظيفها تحت الماء العذب وجففها، كما هو موضح في فصل "التنظيف الأسبوعي لمجموعة التحضير".

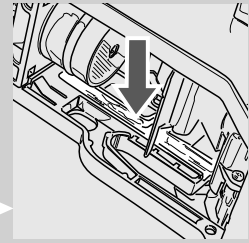

١٩ قم بتوزيع مادة التشحيم على الأدلة بالتساو على الجانبين.

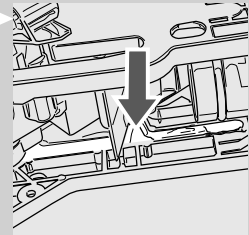

٢ كذلك قم بتشحيح محور المحرك.

٣ أدخل مجموعة التحضير في موضعها حتى تستقر في مكانها (انظر فصل "التنظيف الأسبوعي لمجموعة التحضير").

٤ أدخل صينية التتقيط (الداخلية) ودرج البن المطحون وأغلق باب الصيانة.

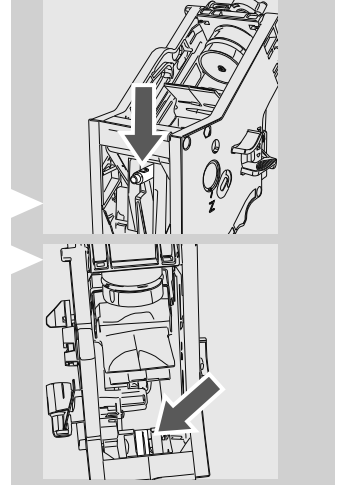

التنظيف الشهري لمجموعة التحضير باستخدام "نازع زيت البن"

فضلاً عن التنظيف الأسبوعي، فإننا نوصي بإجراء دورة التنظيف باستخدام "نازع زيت البن" بعد تحضير حوالي ٥٠٠ كوباً من القهوة أو مرة شهرياً. تكتمل عملية صيانة مجموعة التحضير بهذه الخطوة.

يمكنك شراء "نازع زيت البن" و "حقيبة الصيانة" منفصلان. يرجى الرجوع إلى صفحة منتجات الصيانة لمزيد من التفاصيل.

⚠ تنبيه:

تستخدم أقراص "نازع زيت البن" بهدف التنظيف فقط ولا تقوم بإزالة الترسبات. لإجراء عملية إزالة الترسبات، قم باستخدام محلول Saeco لإزالة الترسبات واتبع الإجراء المبين في فصل "إزالة الترسبات".

١ حدد خيار MAINTENANCE في قائمة الجهاز.

٢ اختر BREW GROUP CLEAN. اضغط على الزر "OK".

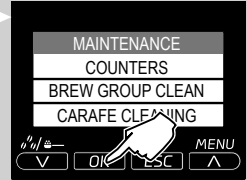

٣ اضغط على زر "OK" للتأكيد.

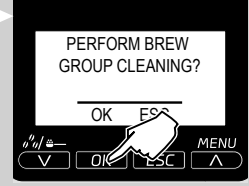

٤ املاً خزان الماء بالماء العذب إلى أن يصل إلى المستوى "MAX". اضغط على الزر "OK".

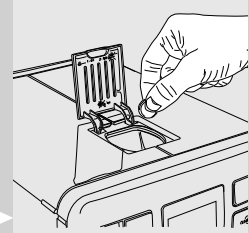
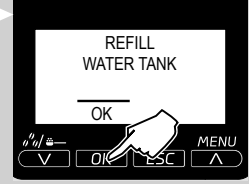

٥ ضع قرص "نزع زيت البن" في التجويف الخاص بالبن المطحون مسبقاً. اضغط على الزر "OK".

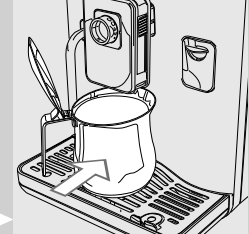
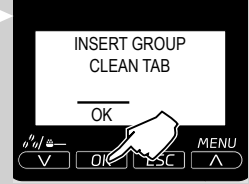

٦ ضع حاوية (١,٥ لترًا) أسفل فوهة الصب. اضغط على الزر "OK" لبدء دورة التنظيف.



٧ تظهر هذه الأيقونة. يعرض الشريط مدى تقدم الدورة.

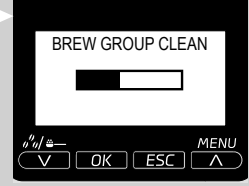

تحذير:



لا تَقم أبداً بشرب المحلول الذي يُصب أثناء العملية.

٨ عندما يتوقف الصب، انزع الحاوية وقم بتفريغها.

٩ نظف مجموعة التحضير كما هو مبين في فصل "التنظيف الأسبوعي لمجموعة التحضير".



التنظيف الشهري لوعاء حبوب البن

نظف وعاء حبوب البن مرة كل شهر عندما يكون فارغاً وذلك باستخدام قطعة مبللة من القماش لإزالة زيت القهوة. بعد ذلك قم بإعادة ملئه بحبوب البن.

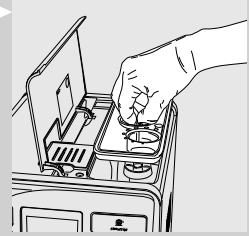

إزالة الترسبات

تستغرق عملية إزالة الترسبات ٣٥ دقيقة تقريباً.

تتراكم ترسبات الجير داخل الجهاز أثناء الاستخدام. فلتحتاج لأن يتم التخلص منها بشكل منتظم حيث أنها قد تسد دورة الماء والقهوة في جهازك. يقوم الجهاز بإعلامك عندما يكون في حاجة إلى إزالة الترسبات.

تنبيه:

عدم القيام بذلك سيجعل جهازك في النهاية يتوقف عن العمل بشكل صحيح، وفي هذه الحالة لا يغطي ضمانك تكاليف الإصلاح.

استخدم منتج Saeco المزيل للترسبات فقط. تم تصميم تكوينه لتحقيق أداء أفضل للجهاز. يمكنك شراء نازع الكالسيوم Saeco بشكل منفصل. يرجى الرجوع إلى فصل "طلب منتجات الصيانة" لمزيد من التفاصيل.

تحذير:

لا تشرب أبداً نازع الكالسيوم أو أي منتجات مصبوبة حتى يتم تنفيذ الدورة للنهاية. لا تستخدم الخل أبداً كنازع للكالسيوم.

ملاحظة:

أثناء دورة إزالة الترسبات، لا توقف تشغيل الجهاز. في حالة حدوث هذا، يجب عليك إعادة دورة إزالة الترسبات من البداية.

لتنفيذ دورة إزالة الترسبات، اتبع الخطوات المبينة أدناه:

١ حدد خيار MAINTENANCE في MACHINE MENU (قائمة الجهاز).

٢ اختر DESCALING وأكد الاختيار بالضغط على "OK".

ملاحظة:

إذا قمت بالضغط على الزر "OK" عن طريق الخطأ، اضغط على الزر "ESC" للخروج.

٣ اضغط على زر "OK" للتأكيد.

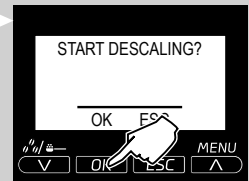
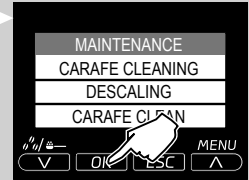

٤ انزع خزان الماء، وانزع أيضاً فلتر الماء Intenza+، إذا كان مركباً بالفعل. صب محتوى نازع الكالسيوم Saeco بالكامل.
ثم املاً خزان الماء بالماء العذب إلى أن يصل إلى المستوى "MAX". اضغط على الزر "OK".

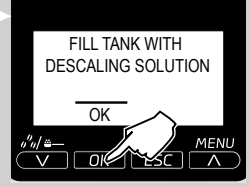

٥ قم بتفريغ صينية التنقيط (الداخلية) \ (الخارجية). اضغط على الزر "OK".



٦ املاً نصف إبريق اللبن بماء عذب. أدخل الإبريق وافتح أنبوب صب اللبن عن طريق إدارته في اتجاه عقارب الساعة. اضغط على الزر "OK".



٧ ضع وعاء كبير (١,٥ لتر) أسفل أنبوب البخار الماء الساخن وفوهة صب اللبن بالإبريق. اضغط على الزر "OK".



٨ سيبدأ الجهاز بصب محلول إزالة الترسبات على فترات. الشريط الذي يظهر على الشاشة يبين مدى تقدم الدورة.

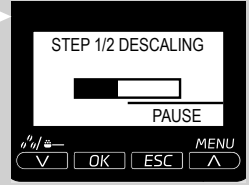

ملاحظة:

لتفريغ الحاوية أثناء العملية، يمكن إيقاف دورة إزالة الترسبات مؤقتاً بالضغط على الزر "ESC". لاستئناف الدورة، اضغط على الزر "OK".

٩ توضح الرسالة انتهاء الخطوة الأولى. يحتاج خزان الماء إلى شطفه. املاً خزان الماء بالماء العذب إلى أن يصل إلى المستوى "MAX". اضغط على الزر "OK".



١٠ قم بتفريغ صينية التنقيط (الداخلية) ثم أدخلها إلى موضعها مجدداً. ثم اضغط على الزر "OK".



١١ أفرغ إبريق اللبن واملأه بماء عذب. أدخله إلى موضعه في الجهاز مجدداً. اضغط على الزر "OK".

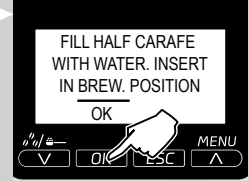

١٢ قم بتفريغ الحاوية ثم أعدها أسفل أنبوب البخار الماء الساخن وأنبوب صب اللبن بالإبريق. اضغط على الزر "OK".



١٣ تم تفعيل دورة الشطف. يعرض الشريط مدى تقدم الدورة.

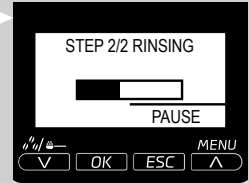

١٤ عند صب مقدار المياه اللازم لدورة الشطف بالكامل، يقوم الجهاز بإنهاء عملية إزالة الترسبات أوتوماتيكياً وذلك من خلال عرض هذه الشاشة بعد مرحلة إحماء قصيرة.

١٥ انزع الحاوية وأفرغها.



١٦ فك إبريق اللبن واغسله على النحو المبين في فصل "التنظيف الأسبوعي لإبريق اللبن".

١٧ قم بتفريغ صينية التنقيط (الداخلية) ثم أدخلها إلى موضعها مجدداً.

١٨ أعد فلتر الماء "INTENZA+" إلى خزان الماء إذا كان مركباً.

٩ دورة إزالة الترسبات اكتملت الآن.





ملاحظة:

في نهاية دورة إزالة الترسبات، اغسل مجموعة التحضير على النحو المبين في فصل "التنظيف الأسبوعي لمجموعة التحضير".

يتم إجراء دورة الشطف لتنظيف الدائرة بكمية مُحددة مسبقاً من الماء، وذلك لضمان الأداء الأمثل للجهاز. إذا لم يكن خزان الماء ممتلئاً حتى المستوى "MAX"، قد يحتاج الجهاز إلى إجراء دورتين إضافيتين أو أكثر.

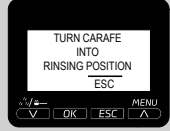
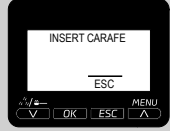
مدلول شاشة العرض

| رسالة المساعدة المعروضة | كيفية إعادة ضبط الرسالة |
|--|---|
| | أغلق الغطاء الداخلي لوعاء الحبوب |
|  | |
| | املاً وعاء حبوب البن. |
|  | |
| | يجب إدخال مجموعة التحضير بالجهاز. |
|  | |
| | أدخل درج البن المطحون وصينية التنقيط الداخلية. |
|  | |
| | أفرغ درج البن المطحون. |
|  | <p>ملاحظة: </p> <p>يجب تفريغ درج الطحن المستخدم فقط عند حاجة الجهاز إلى ذلك وأن يكون الجهاز قيد التشغيل. في حالة تفريغ الدرج والجهاز مفصول، فلن يقوم بتسجيل عملية التفريغ.</p> |
| | أغلق باب الصيانة. |
|  | |
| | انزع خزان الماء واملأه. |
|  | |
| | افتح باب الصيانة وأفرغ صينية التنقيط الداخلية. |
|  | <p>تحذير: </p> <p>في حالة القيام بهذه العملية أثناء تشغيل الجهاز، سيقوم بتسجيل تفريغ درج البن المطحون المستخدم ويعيد ضبط الطاولة، لذلك، ينبغي تفريغ درج البن المطحون أيضاً.</p> |

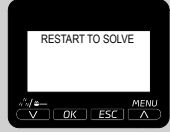
| كيفية إعادة ضبط الرسالة | رسالة المساعدة المعروضة |
|---|--|
| <p>افتح أنبوب صب اللبن بالإبريق لتحضير المشروبات. اضغط على الزر "ESC" للخروج.</p> |  |
| <p>أغلق أنبوب صب اللبن بالإبريق لبدء دورة شطف الإبريق. اضغط على الزر "ESC" للخروج.</p> |  |
| <p>أدخل إبريق اللبن لبدء عملية التحضير. اضغط على "ESC" للخروج.</p> |  |
| <p>الجهاز يحتاج إلى إزالة الترسبات العالقة به. اتبع الخطوات المبينة في فصل إزالة الترسبات بهذا الدليل. يُرجى ملاحظة أن عدم إزالة الترسبات من جهازك سيؤدي في النهاية إلى توقفه عن العمل جيداً. وفي هذه الحالة لا يغطي ضمانك تكاليف الإصلاح.</p> |  |
| <p>يحتاج الجهاز إلى استبدال فلتر الماء "INTENZA+".</p> |  |
| <p>تومض اللمبة الحمراء. اضغط زر "⏻" للخروج من وضع الاستعداد.</p> |  |
| <p>لاحظ الرمز (E xx) المعروض على الشاشة بالأسفل. قم بوقف تشغيل الجهاز. بعد ٣٠ ثانية، شغله مجدداً. جرب ذلك مرتين أو ثلاث. إذا لم يبدأ الجهاز بالعمل، اتصل بخط Philips SAECO الساخن في بلدك وأخبرهم بالرمز الذي يظهر على الشاشة. يُمكنك إيجاد بيانات الاتصال بكتيب الضمان المرفق بصورة منفصلة أو على الموقع www.philips.com/support.</p> |  |

تحديد الأعطال وكيفية إصلاحها

يُجمل هذا الفصل المشكلات الأكثر شيوعاً التي يمكن أن يواجهها جهازك. إذا لم تتمكن من حل المشكلة باستخدام المعلومات الموضحة أدناه، قم بزيارة الموقع www.philips.com/support للحصول على قائمة من الأسئلة الشائعة أو اتصل بالخط الساخن التابع لـ Philips Saeco في بلدك. ستجد بيانات الاتصال بكتيب الضمان المرفق بصورة منفصلة أو على الموقع www.philips.com/support.

| أعطال الجهاز | الأسباب | الحلول |
|---|---|--|
| الجهاز لا يبدأ العمل. | الجهاز غير متصل بشبكة الكهرباء. | قم بتوصيل الجهاز بشبكة الكهرباء. |
| | زر الكهرباء على الوضع "0". | تأكد من أن زر الكهرباء مضبوط على الوضع "1". |
| تمتلى صينية التنقيط بالرغم من عدم تصريف أي كمية من الماء. | في بعض الأحيان يقوم الجهاز بتصريف الماء أوتوماتيكياً إلى صينية التنقيط للتحكم في شطف الدوائر وضمان الحصول على أفضل أداء للجهاز. | تعد هذه الخاصية من ضمن الخواص الطبيعية الموجودة بالجهاز. |
| القهوة ليست ساخنة بالقدر الكافي. | الأكواب باردة. | سخن الأكواب قبل البدء باستخدام ماء ساخن أو أنبوب صب الماء الساخن. |
| | درجة حرارة المشروب بقائمة البرمجة مضبوطة على درجة منخفضة. | تأكد من أن درجة الحرارة بقائمة برمجة المشروبات مضبوطة على Normal أو High. |
| | أضيف اللبن البارد إلى القهوة. | سيعمل اللبن البارد على خفض درجة حرارة المنتج النهائي. لذلك يرجى تسخين اللبن قبل إضافته. |
| الماء الساخن لا يُصب. | أنبوب الماء الساخن البخار مسدود أو مُتسخ. | نظف أنبوب الماء الساخن البخار (يرجى الرجوع إلى فصل التنظيف والصيانة). تأكد مما إذا كان مسدوداً من خلال النظر في الفوهة. استخدم دبوس أو إبرة لعمل ثقب في التكلسات. |
| الجهاز لا يملأ الكوب. | لم تتم برمجة الجهاز. | ادخل إلى قائمة برمجة المشروبات واضبط إعداد مقدار القهوة حسب ذوقك الخاص بكل مشروب. |
| لا تحتوي القهوة على كريمة كافية. (انظر الملاحظة) | المزيج غير مناسب أو تحميلص القهوة ليس حديثاً أو الطحن خشن جداً. | قم بتغيير مزيج القهوة أو اضبط الطحن على النحو المبين في فصل ضبط مطحنة البن السيراميك. |
| | حبوب البن أو حبوب البن المطحون مسبقاً قديمة للغاية. | تأكد من استخدام حبوب بن أو حبوب بن مطحونة مسبقاً طازجة. |
| اللبن لم يكون رغوة. | الإبريق متسخ أو لم يتم إدخاله على نحو صحيح. | تحقق من طريقة التنظيف الصحيحة للإبريق ومن طريقة إدخاله. |

| الحلول | الأسباب | أعطال الجهاز |
|---|---|--|
| قم بإزالة ترسبات الجهاز. | دائرة الجهاز مسدودة بترسبات الجير. | يستغرق الجهاز وقتاً طويلاً للإحماء أو مقدار الماء المصبوب من الأنبوب قليل جداً. |
| قم بتشغيل الجهاز. أغلق باب الصيانة. مجموعة التحضير تعود تلقائياً إلى موضعها الأولي. | مجموعة التحضير خارج موضعها. | لا يمكن نزع مجموعة التحضير. |
| انزع درج طحن القهوة قبل نزع مجموعة التحضير. | تم إدخال درج طحن القهوة. | لا يمكن إدخال مجموعة التحضير. |
| تأكد أن مجموعة التحضير في وضع الراحة. يجب أن يكون السهمان موجهان في مقابل بعضهما البعض. يرجى الرجوع إلى فصل "التشخيص الشهري لمجموعة التحضير" لمعرفة كيفية القيام بذلك. | مجموعة التحضير ليست في وضع الراحة. | لا يمكن إدخال مجموعة التحضير. |
| أدخل صينية التقطير ودرج البن المطحون ثم أغلق باب الصيانة. قم بتشغيل الجهاز. يعود الترس أوماتيكياً إلى موضعه الأولي ليسمح بتركيب مجموعة التحضير. | الترس ليس في الوضع الأولي. | هناك الكثير من حبوب البن المطحون أسفل مجموعة التحضير أو فوقها. |
| قد يكون من الضروري تغيير نوع البن أو إعدادات مطحنة البن (يرجى الرجوع إلى فصل "ضبط مطحنة البن السيراميك"). | قد يكون نوع البن الذي تستخدمه لا يتناسب مع الأجهزة الأوماتيكية. | يقوم الجهاز بضبط المطحنة وفقاً للنوع الجديد من حبوب البن أو البن المطحون مسبقاً. |
| يقوم الجهاز بضبط نفسه أوماتيكياً بعد تحضير عدة أكواب من القهوة لتحسين عملية استخلاص القهوة لدمج البن المطحون. قد تحتاج إلى تحضير ٢-٣ مشروبات إلى أن يتم ضبط المطحنة. لا يُعد ذلك عيباً في جهازك. | تحتاج المطحنة إلى ضبطها. | يُخرج الجهاز إما بن مطحون شديد البلل أو شديد الجفاف. |
| من خلال ضبط مطحنة البن السيراميك، يُمكن ضبط جودة القرص. عندما تكون الأقراص مُبللة للغاية، اجعل الطحن أخشن. عندما تكون الأقراص جافة للغاية، اجعل الطحن أنعم. يرجى الرجوع إلى فصل "ضبط مطحنة البن السيراميك". | | |

| أعطال الجهاز | الأسباب | الحلول |
|---|---|--|
| يقوم الجهاز بطحن حبوب البن لكن القهوة لا تخرج. (انظر الملاحظة) | لا يوجد ماء. | املا خزان الماء وجهز الدورة (يرجى الرجوع إلى فصل "دورة الشطف اليدوي"). |
| | مجموعة التحضير متسخة. | نظف مجموعة التحضير (فصل "التنظيف الأسبوعي لمجموعة التحضير"). |
| | قد يحدث ذلك عندما يقوم الجهاز بتعديل الكمية أوتوماتيكياً. | قم بتحضير عدد محدود من أكواب القهوة على النحو المبين في جزء "Saeco Adapting System" (نظام تكيف Saeco). |
| | فوهة الصب متسخة. | قم بتنظيف فوهة الصب. |
| القهوة ضعيفة جداً. (انظر الملاحظة) | قد يحدث ذلك عندما يقوم الجهاز بتعديل الكمية أوتوماتيكياً. | قم بتحضير عدد محدود من أكواب القهوة على النحو المبين في جزء "Saeco Adapting System" (نظام تكيف Saeco). |
| | البن خشن للغاية. | قم بتغيير مزيج القهوة أو اضبط الطحن على النحو المبين في فصل "ضبط مطحنة البن السيراميك". |
| يتم تحضير القهوة ببطء. (انظر الملاحظة) | طحن البن ناعم جداً. | قم بتغيير مزيج القهوة أو اضبط الطحن على النحو المبين في فصل "ضبط مطحنة البن السيراميك". |
| | الدوائر مسدودة. | قم بإجراء دورة إزالة ترسبات. |
| | مجموعة التحضير متسخة. | نظف مجموعة التحضير (يرجى مراجعة فصل "التنظيف الأسبوعي لمجموعة التحضير"). |
| تنسرب القهوة من فوهة الصب. | فوهة الصب مسدودة. | قم بتنظيف فوهة الصب وثقوبها. |

ملاحظة:

هذه المشاكل يمكن اعتبارها عادية إذا كان قد تغير مزيج القهوة أو إذا كانت بعد تركيب الجهاز مباشرة. في هذه الحالة، انتظر حتى ينفذ الجهاز عملية ضبط ذاتي على النحو المبين في فصل "Saeco Adapting System".

توفير الطاقة

وضع الاستعداد

تم تصميم جهاز تحضير الإسبريسو الأوتوماتيكي الكامل Saeco لتوفير الطاقة - وتثبيت بطاقة الطاقة من الفئة أ ذلك.

بعد فترة معينة من عدم استخدام الجهاز والتي يُمكن برمجتها بشكل شخصي (راجع فصل برمجة الجهاز)، ينطفئ الجهاز أوتوماتيكيًا. بعد تحضير أي منتج، يقوم الجهاز بإجراء دورة شطف. عندما يكون الجهاز في وضع الاستعداد، تكون نسبة استهلاك الطاقة أقل من ١ وات في الساعة.

لتشغيل الجهاز، اضغط الزر "⏻" (إذا ما كان زر الكهرباء الموجود بالجانب الخلفي للجهاز مضبوط على "I"). إذا كانت الغلاية باردة، يقوم الجهاز بإجراء دورة شطف.

يمكن تغيير وضع الجهاز يدويًا إلى وضع الاستعداد عبر الاستمرار في الضغط على زر STAND-BY لمدة ٣ ثوان.

ملاحظة:

- ١ لا يمكن تفعيل وضع الاستعداد إذا تم ترك باب الصيانة مفتوحًا.
- ٢ عند تفعيل وضع الاستعداد، يُمكن للجهاز القيام بدورة شطف. تمكن مقاطعة الدورة بالضغط على الزر "V".

يمكن تشغيل الجهاز مرة أخرى من خلال:

- ١ الضغط على أي من أزرار وحدة التحكم.
- ٢ فتح باب الصيانة (عند غلق الباب يعود الجهاز إلى وضع الاستعداد).

يومض الضوء الأحمر الموجود بزر "⏻" عندما يصبح الجهاز في وضع الاستعداد.

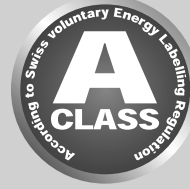

التخلص من الجهاز

لا تقم بإلقاء الجهاز مع النفايات المنزلية العادية بعد انتهاء عمره الافتراضي، بل قم بتسليمه إلى نقطة تجميع رسمية لإعادة تدويره. بقيامك بهذا، فإنك تساعد على الحفاظ على البيئة.

- يمكن إعادة تدوير مواد التعبئة والتغليف.
- الجهاز: انزع قابس الجهاز واقطع سلك الكهرباء.
- سلم الجهاز وسلك الكهرباء إلى مركز خدمة أو مرفق عام للتخلص من النفايات.

هذا المنتج يمثل لتوجيه الاتحاد الأوروبي 2002/96/EC. الرمز الموجود على المنتج أو على عبوته يشير إلى أنه لا تجوز معاملة هذا المنتج باعتباره من النفايات المنزلية.

بدلاً من ذلك، يتم تسليمه إلى نقطة تجميع ملائمة لإعادة تدوير المعدات الكهربائية والإلكترونية. من خلال ضمان التخلص من هذا المنتج بشكل صحيح، ستساعد على منع الآثار السلبية المحتملة على البيئة وصحة الإنسان، التي كان من الممكن أن تنجم عن معاملة نفاية غير مناسبة لهذا المنتج. للحصول على معلومات أكثر تفصيلاً حول إعادة تدوير هذا المنتج، يرجى الاتصال بمكتب مدينتك المحلية، أو خدمة التخلص من النفايات المنزلية أو المحل الذي اشتريت منه المنتج.



المواصفات الفنية

تحتفظ الشركة المصنعة بالحق في إجراء تغييرات على المواصفات الفنية للمنتج

| | |
|---|---|
| الجهد الاسمي - معدل الطاقة - إمداد الكهرباء | انظر البطاقة على الجهاز |
| مادة الكساء الخارجي | مادة من البلاستيك الحراري |
| الأبعاد (عرض x ارتفاع x عمق) | ٢٤٥ x ٣٦٠ x ٤٢٠ مم |
| الوزن | ١٣,٤ كجم |
| طول سلك الكهرباء | ١٢٠٠ مم |
| لوحة التحكم | في الأمام |
| حجم الكوب | ١١٠ ملم |
| خزان الماء | ١,٥ لتر - نوع قابل للإزالة |
| سعة وعاء حبوب البن | ٣٠٠ حبة |
| سعة درج طحن البن | ١١ |
| ضغط المضخة | ١٥ بار |
| الغلاية | نوع صلب لا يصدأ |
| آليات السلامة | صمام الأمان لضغط الغلاية - ثرموستات مزدوج الأمان. |
| آليات السلامة | قاطع تيار حراري |

الضمان والخدمات

الضمان

للحصول على معلومات مفصلة حول ضمانك والشروط المرتبطة به، يرجى قراءة كتيب الضمان المرفق بشكل منفصل.

الخدمات

نريد أن نضمن رضاك عن جهازك. إذا لم تكن قد قمت بذلك بالفعل، يرجى تسجيل منتجك على موقع www.philips.com/welcome حتى تتمكن من التواصل معك ونرسل لك تذكيرات خاصة بالتنظيف وإزالة الترسبات.

إذا كنت بحاجة إلى أية خدمات أو دعم، تفضل بزيارة موقع Philips الإلكتروني على عنوان www.philips.com/support أو اتصل بالخط الساخن التابع لـ Philips في بلدك. ستجد رقم الهاتف في كتيب الضمان المرفق بصورة منفصلة أو على الموقع www.philips.com/support.

طلب منتجات الصيانة

للتنظيف وإزالة الترسبات، استخدم منتجات الصيانة من SAECO فقط. يمكنك شراء هذه المنتجات، من متجر Philips على الإنترنت، على الموقع www.shop.philips.com/service، أو من المتعهد المحلي الذي تتعامل معه أو من مراكز الخدمة المعتمدة. إذا واجهتك أية صعوبات في الحصول على منتجات الصيانة اللازمة لجهازك، تفضل بالاتصال بالخط الساخن التابع ل Philips Saeco في بلدك. ستجد بيانات الاتصال بكتيب الضمان المرفق بصورة منفصلة أو على الموقع www.philips.com/support.

نظرة عامة حول منتجات الصيانة

- نازع الكالسيوم CA6700



- فلتر الماء INTENZA+ CA6702



- مادة الشحم HD5061

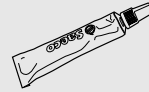

- نازع زيت البن CA6704



- منظف دائرة اللبن CA6705

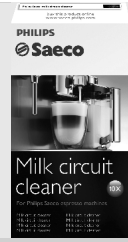

- حقيبة الصيانة CA 6706





تحتفظ الشركة المُصنعة لنفسها بالحق في إجراء التغييرات دون إشعار سابق.

www.philips.com/saeco

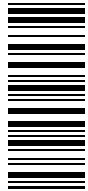

15002726

Rev.03 del 30-09-12