

超級自動義式濃縮咖啡機
3000 系列

26

使用者手冊

HD8821
HD8822

中文

使用本機前請先詳細閱讀本手冊。



TWN

26

CE

請註冊您的產品，並於以下網址取得支援
www.philips.com/welcome

PHILIPS

恭喜您購得 含經典發泡器的 Philips 全自動咖啡機！

請於 www.philips.com/welcome 網站上註冊您的產品，以獲得 Philips 的完善支援。

此咖啡機適合使用完整咖啡豆製作義式濃縮咖啡，並可釋出蒸汽與熱水。

本使用手冊將提供您對此咖啡機進行安裝、使用、清潔及除垢等事項所需的全部資訊。

目錄

重要指示	4
安全說明.....	4
警告.....	4
注意事項.....	6
電磁場.....	7
報廢處置.....	7
安裝	8
產品總覽.....	8
總體介紹.....	9
使用前準備	10
咖啡機包裝.....	10
咖啡機安裝.....	10
首次使用咖啡機	12
迴路上水.....	12
自動沖洗/自動清洗程式.....	13
手動沖洗程式.....	14
水質硬度測量與程式設定	16
「INTENZA+」濾水器安裝.....	17
調整	19
Saeco Adapting System.....	19
調整陶製咖啡研磨器.....	19
調整咖啡龍頭.....	20
調整咖啡分量.....	22
沖煮義式濃縮咖啡與咖啡	23
發泡鮮奶/準備沖煮卡布奇諾	24
發泡鮮奶.....	24
沖煮卡布奇諾.....	25
釋出熱水	26
清潔與保養	27
咖啡機的每日清潔.....	27
水箱的每日清潔.....	28
經典發泡器的每日清潔.....	29
咖啡機的每週清潔.....	29
經典發泡器的每週清潔.....	29
沖煮系統的每週清潔.....	30
沖煮系統的每月潤滑.....	34
咖啡豆槽的每月清潔.....	35
除垢	36
除垢程式的中斷	42
操作面板警告	45
故障排除	49
節能	51
待機.....	51
技術規格	52
保固與服務	52
保固.....	52
服務.....	52
訂購保養產品	53

重要指示

安全說明

此咖啡機具備安全裝置。儘管如此，您仍應仔細閱讀安全說明，並嚴格按照以下說明中的描述適當地使用本咖啡機，以免因不當使用咖啡機而造成人員傷害或物品損壞。請妥善保存本使用手冊以供未來參閱。



警告字樣及圖示意在警示可能發生嚴重的人員傷害、生命危險和/或咖啡機損壞。



注意事項字樣及圖示意在警告可能發生輕微的人員傷害和/或咖啡機損壞。

警告

- 將咖啡機連接至牆壁插座上，所使用電壓與咖啡機的技術規格一致。
- 將咖啡機連接到已經接地的電源插孔。
- 不要讓電源線懸掛在桌子或工作台之外，也不可觸及高溫表面。
- 切勿將咖啡機、電源插頭或電源線浸入水中：有短路危險！
- 切勿對電源線連接器潑灑液體。
- 切勿將熱水噴嘴朝向身體部位：有灼傷危險！
- 不要觸碰高溫表面。請使用把手和旋鈕。
- 按下位於咖啡機後部的電源按鈕關閉咖

啡機後，請將電源插頭從牆壁插座中拔出：

- 如果出現故障；
- 咖啡機長期間置不用；
- 對咖啡機進行清潔之前。
- 請抓住插頭本身插拔，不要拉拽電源線。
- 不要濕著手觸碰電源插頭。
- 如果電源插頭、電源線或咖啡機本身損壞，則不要使用咖啡機。
- 不要對咖啡機或其電源線進行任何改動。請只將咖啡機交由 Philips 授權服務中心修理以避免任何不良後果。
- 8 歲以下的兒童不得使用咖啡機。
- 如果 8 歲及以上的兒童之前已學習了如何正確地使用咖啡機並且意識到相關危險或由成人監督，則他們可以使用咖啡機。
- 清潔與保養不得由兒童執行，除非他們已超過 8 歲並且由成人監督。
- 避免 8 歲以下的兒童接觸咖啡機及其電源線。
- 如果身體、感官或智力有缺陷的成人以及經驗能力不足者之前已學習了如何正確地使用咖啡機並且意識到相關危險或由成人監督，則他們可以使用咖啡機。
- 確保兒童處於監管狀態下，避免其將此咖啡機作為玩具。
- 切勿將手指或其他物體插入咖啡研磨器。

注意事項

- 此咖啡機僅供家庭使用。不適用於工廠、辦公室、廠房或其他工作場所的員工餐廳或茶水間。
- 此咖啡機必須放在平整穩固的檯面上。
- 不要將此咖啡機放在高溫表面上，亦不要將其直接靠近暖爐、暖氣設備或類似熱源的地方。
- 咖啡豆槽中只可放入烘焙咖啡豆。若在咖啡豆槽放入預磨咖啡粉、速溶咖啡粉、未研磨咖啡豆或其他東西，可能損壞機器。
- 在插入或拆除任何零件前，要先使咖啡機冷卻。使用後，加熱表面可能會殘留餘溫。
- 切勿在水箱中注入溫水或熱水。請僅使用無汽泡的冷飲用水。
- 切勿使用磨砂粉或具腐蝕性的清潔劑清洗機器。僅用沾濕的軟布擦拭即可。
- 請定期為您的咖啡機除垢。若不除垢，您的咖啡機將無法正常運作。此類維修不列入保固範圍內！
- 不要將咖啡機放置在溫度低於 0°C 的環境中。加熱系統中殘留的水可能會凍結並導致損壞。
- 如果此咖啡機長期閒置不用，請將水箱中的水倒空。殘留的水可能變髒。每次使用此咖啡機時都請使用乾淨的水。

電磁場

本電器符合與電磁場暴露相關的所有適用標準和準則。

報廢處置



產品上的此符號表示，本產品符合歐洲指令 2012/19/EU。請自行尋找與當地電器及電子產品相關的個別回收系統資訊。請遵循當地法規，切勿將本產品當成居家廢棄物丟棄。正確丟棄舊產品可協助避免對環境與人體健康造成負面影響。

安裝

產品總覽

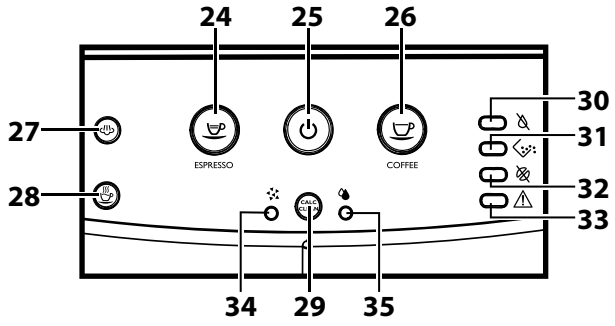
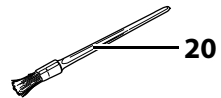
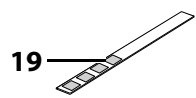
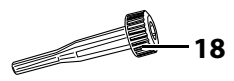
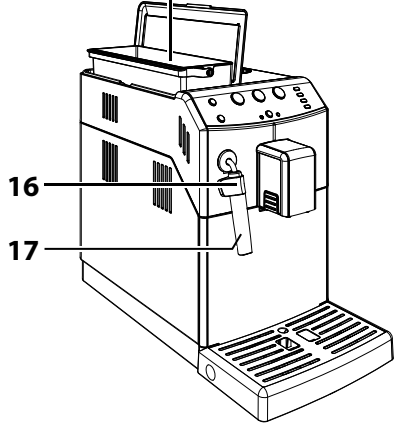
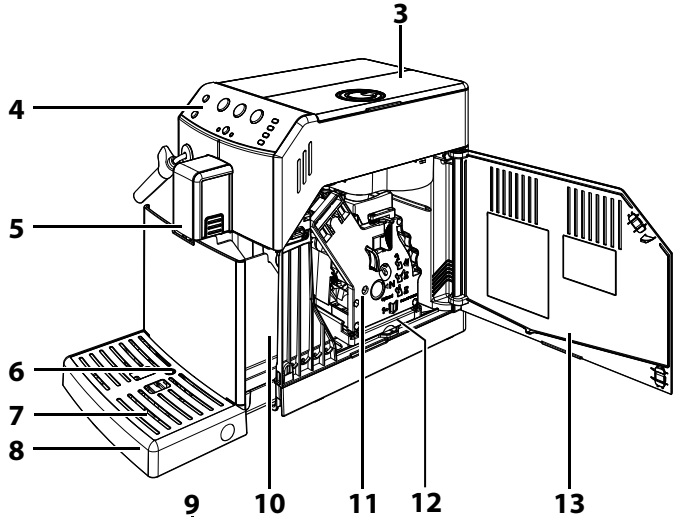
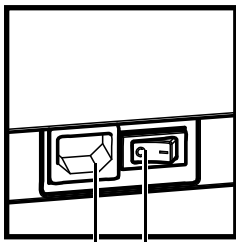
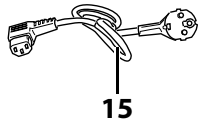
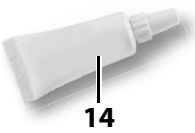
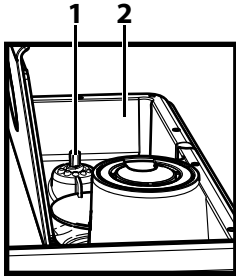

總體介紹

1. 研磨器調整旋鈕
2. 咖啡豆槽
3. 咖啡豆槽蓋
4. 操作面板
5. 咖啡龍頭
6. 滴水盤滿水指示燈
7. 咖啡杯格柵
8. 滴水盤
9. 水箱 + 蓋
10. 咖啡粉槽
11. 沖煮系統
12. 咖啡渣槽
13. 服務門
14. 沖煮系統潤滑劑 — (選購)
15. 電源線
16. 沖煮管保護握把
17. 經典發泡器 (適用於熱水/蒸汽)
18. 咖啡研磨器調整旋柄
19. 水質硬度試紙
20. 清潔刷 — (選購)
21. 電源插座
22. 電源開關
23. 除垢劑 (需單獨購買)
24. 義式濃縮咖啡沖煮按鈕
25. ON/OFF (開/關) 按鈕
26. 咖啡沖煮按鈕
27. 蒸汽按鈕
28. 熱水按鈕
29. 除垢按鈕
30. 無水指示燈
31. 咖啡粉槽指示燈
32. 無咖啡指示燈
33. 一般警告指示燈
34. 除垢程式指示燈
35. 沖洗程式指示燈

使用前準備

咖啡機包裝

包裝的用意是要在運送期間保護咖啡機。建議您保留包裝材料，以供將來運送之用。

咖啡機安裝

1 從包裝中取出咖啡機。

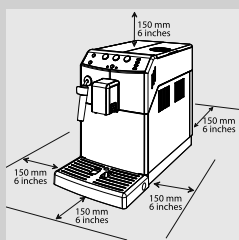

2 為使咖啡機達到最佳效能，請依照以下建議：

- 選擇安全、平穩的表面，不會有咖啡機翻倒或人員受傷的危險。
- 選擇照明充足、乾淨且靠近插座的位置。
- 咖啡機兩側至少要預留如圖所示之距離。

3 開啟水箱蓋。

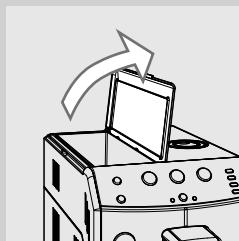

4 握住把手，取出水箱。

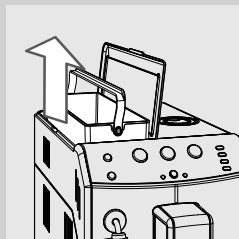

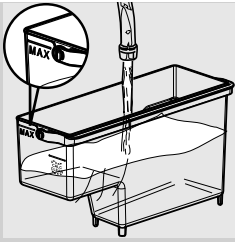

5 用乾淨的水沖洗水箱。

6 將乾淨的水注入水箱直到 MAX（最大）刻度，然後將水箱重新插回咖啡機。請確保其已完全插入。

! 注意事項：

切勿向水箱中注入溫水、熱水、汽泡水或任何其他液體，否則可能導致水箱和咖啡機損壞。

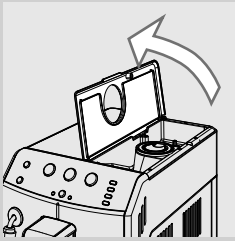

7 開啟咖啡豆槽蓋。

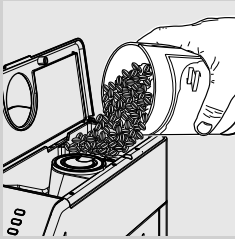

8 將咖啡豆緩慢倒入咖啡豆槽。

☰ 請注意：

不要倒太多的咖啡豆到咖啡豆槽中，這將降低咖啡機的研磨性能。

! 注意事項：

咖啡豆槽中只可放入咖啡豆。若在咖啡豆槽放入研磨咖啡粉、速溶咖啡粉、焦糖咖啡豆或未磨咖啡豆或任何其他東西，可能損壞機器。

9 將咖啡豆槽的蓋子蓋回原處。

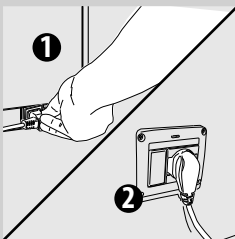

10 將插頭插入咖啡機後部的插孔。

11 將電源線另一端的插頭插入電壓相符的牆壁插座。

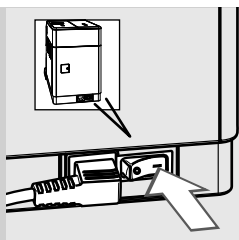

12 將電源開關切換到「I」位置。「」按鈕閃爍。



13 若要開啟機器，只需按下「」按鈕。

首次使用咖啡機

首次使用咖啡機時，需進行以下操作：

- 1) 您需要為迴路上水；
- 2) 咖啡機將會執行自動沖洗/自動清洗程式；
- 3) 您需執行手動沖洗程式。



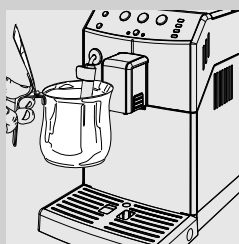

迴路上水

在此過程中，乾淨的水流過內部迴路，咖啡機預熱。此過程用時數分鐘。

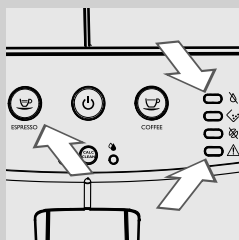

1 將一個器皿放在經典發泡器下方。



2 「」指示燈與「」指示燈將同時閃爍；之後「」按鈕亮起。要給迴路上水，請按下「」按鈕。

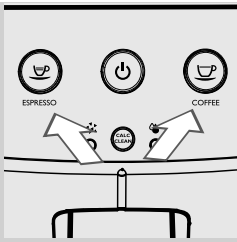

3 之後，咖啡機預熱，然後「☕」與「☕」按鈕同時閃爍。

自動沖洗/自動清洗程式

預熱階段完成後，咖啡機自動用清水對內部迴路執行沖洗/自動清洗程式。此過程用時不超過一分鐘。

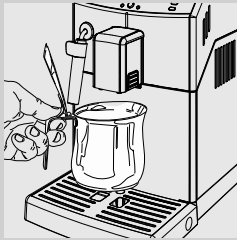

1 在咖啡龍頭下方放置器皿以接收在此過程中釋出的水。

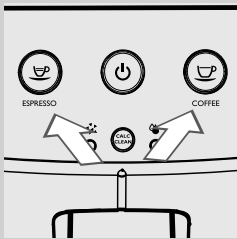

2 「☕」與「☕」按鈕同時閃爍。請等待該程式自動完成。

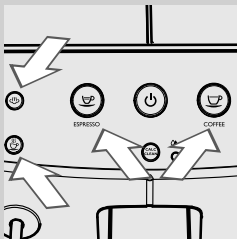

3 完成上述的操作後，「☕」、「☕」、「☕」和「☕」按鈕持續亮起。現在您可進行手動沖洗程式。

手動沖洗程式

在此過程中將啟動咖啡沖煮程式，乾淨的水流過水線迴路。此過程用時數分鐘。

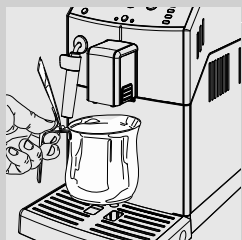

- 1 將一個器皿放在咖啡龍頭下方。

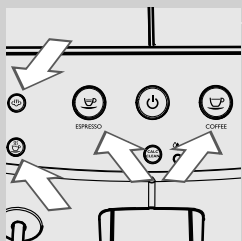

- 2 檢查「☕」、「☕」、「☕」與「☕」按鈕持續亮起。



- 3 按下「☕」按鈕。咖啡機開始沖煮咖啡。待完成沖煮之後，清空器皿。

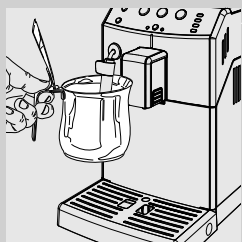

- 4 將一個器皿放在經典發泡器下方。

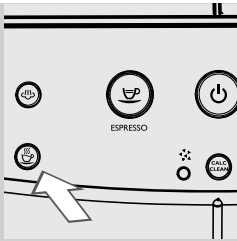

5 按下「☕」按鈕以開始釋出熱水。按鈕在釋出期間閃爍。

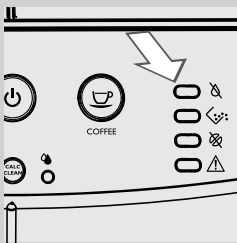

6 釋出所有剩餘水。「☕」指示燈持續亮起。

請注意：

如果您想要中斷手動沖洗程式，請按下「☕」按鈕；若要恢復，請再次按下「☕」按鈕。

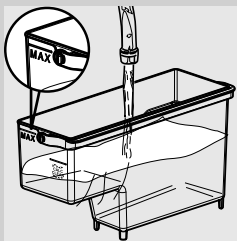

7 再次注滿水箱至 MAX（最大）刻度。此時，咖啡機準備就緒，可以沖煮咖啡。

請注意：

咖啡機處於待機模式或關閉超過 15 分鐘後，會啟動自動沖洗/自動清洗程式。

當您超過 2 週或更長時間未使用咖啡機時，您也應該進行手動沖洗程式。

此程式結束後，您就可以沖煮咖啡。

水質硬度測量與程式設定

水質硬度測量對於設定機器除垢頻率，以及判斷是否需要安裝「INTENZA+」濾水器（關於濾水器的詳細資料，請參閱下一章）而言非常重要。

要測量水質硬度，請按照以下步驟：

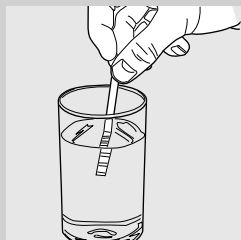

- 1 將咖啡機隨附的水質硬度試紙在水中浸泡 1 秒。



請注意：

試紙僅可使用一次。

- 2 等候 1 分鐘。

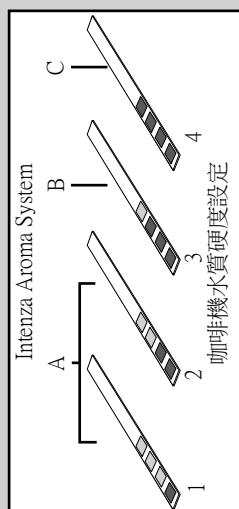

- 3 檢查有多少方格變成紅色，然後參照表格。



請注意：

水質硬度試紙上的數字相應於水質硬度。

更準確地說：

1 = 1（強軟水）

2 = 2（軟水）

3 = 3（硬水）

4 = 4（極硬水）

字母與「INTENZA+」濾水器底座上的標記相符（請參閱下一章）。

「INTENZA+」濾水器安裝

我們建議您安裝「INTENZA+」濾水器，因為這可以防止水垢形成在您的咖啡機上，並為您的咖啡保留更強烈的香味。

「INTENZA+」濾水器可單獨購買。關於詳細資料請參閱本使用手冊的保養產品頁面。

水是每種咖啡的一個重要組成部分，所以應總是將其專業過濾。「INTENZA+」濾水器能夠阻止水中形成礦物沉積物並改善水質。

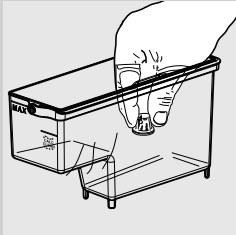

- 1 將白色小濾水器從水箱中取出並存放在乾燥處。



- 2 從包裝中取出「INTENZA+」濾水器，垂直浸泡在冷水中（開口朝上），輕按兩側以排出氣泡。

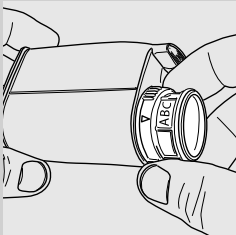

- 3 根據濾水器底座指示及進行的測量（請參閱上一章節）設定「INTENZA+」濾水器：
 - A = 軟水 - 等於試紙的 1 或 2
 - B = 硬水（標準）- 等於試紙的 3
 - C = 極硬水 - 等於試紙的 4

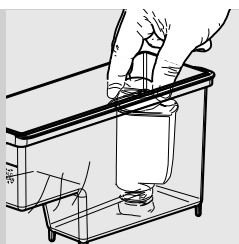

4 將「INTENZA+」濾水器放入空的水箱。向下按壓直至其無法再移動。

5 向水箱中注入乾淨的水並將其放回到咖啡機上。

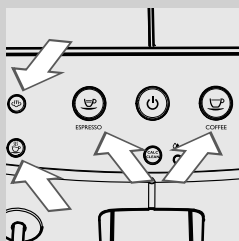

6 檢查「☕」、「☕」、「☕」與「☕」按鈕持續亮起。

7 按下「☕」按鈕以開始釋出熱水。按鈕在釋出期間閃爍。

8 釋出水箱中所有的水。「☕」指示燈持續亮起。

9 再次向水箱中注入乾淨的水並重新裝回到咖啡機上。

10 完成上述的操作後，「☕」、「☕」、「☕」和「☕」按鈕持續亮起。

☰ 請注意：

使用兩個月後，就必須更換「INTENZA+」濾水器。

調整

咖啡機允許進行一定範圍的調整，以便您沖煮出口味盡可能最佳的咖啡。

Saeco Adapting System

咖啡是天然產品，會依原產地、混合及烘焙而顯現出不同的特點。此咖啡機配備自動調整系統，適用於市場上的各類型咖啡豆（生咖啡豆、焦糖咖啡豆和經過調味的咖啡豆除外）。

在沖煮數杯咖啡後，此咖啡機會進行自動調整，以便優化咖啡萃取。

調整陶製咖啡研磨器

陶製咖啡研磨器始終確保適於每種咖啡特性的精確且理想的研磨和粗度。

此技術將使咖啡機沖煮出的每一杯咖啡都保留完整的香味，讓您得以品嚐真正的義式風味。



警告：

陶製咖啡研磨器包含活動零件，可能導致危險。不要將手指或其他物體插入其中。只可使用研磨器調節鍵對陶製咖啡研磨器進行調整。

您可根據個人的口味調整陶製研磨器，以設定咖啡研磨狀況。



警告：

當咖啡機研磨咖啡豆時，您僅能調整咖啡研磨器設定。

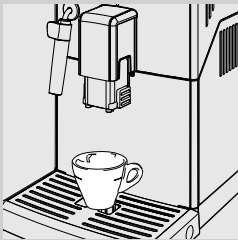

- 1 在咖啡龍頭下方放置杯子。
按下「☺」按鈕沖煮義式濃縮咖啡。

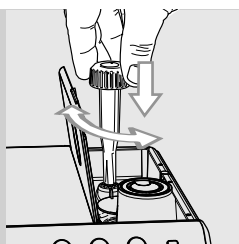

- 2** 在咖啡機研磨咖啡時，按壓咖啡豆槽下方的研磨器調整旋鈕，每次轉動一格。使用隨附的特殊咖啡研磨器調整旋柄。在沖煮 2-3 杯咖啡後，您將品嚐出咖啡口味的變化。

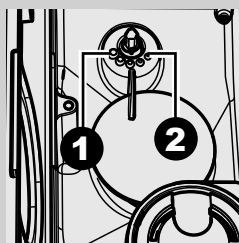

- 3** 咖啡豆槽內部的參照刻度代表研磨設定。共有 5 種不同的研磨設定供選擇，從位置 1(●) 粗磨 — 淡咖啡 2(◐) 細磨 — 濃咖啡。若咖啡較淡或者沖煮緩慢，可改變咖啡研磨器設定。

調整咖啡龍頭

可調整咖啡龍頭的高度，以配合您要使用的杯子尺寸。

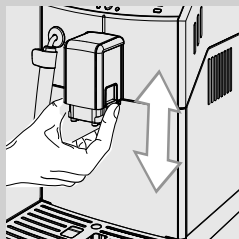

用手指向上或向下移動咖啡龍頭，調節其高度，如圖所示。

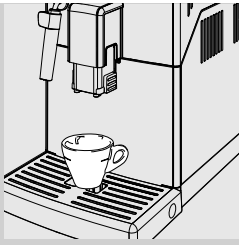

下列是我們建議的位置：
適合小杯子；



適合大杯子。

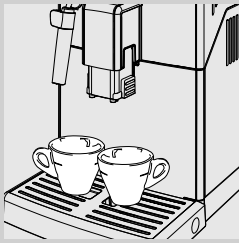

亦可在咖啡龍頭下方放置兩個杯子，便可同時沖煮兩杯咖啡或義式濃縮咖啡。

調整咖啡分量

本咖啡機可根據您的口味及杯子大小調整沖煮咖啡量。每當按下「☺」或「☹」按鈕，咖啡機就會沖煮預設的咖啡份量。可為每個按鈕分別設定特殊沖煮量。

以下操作步驟描述如何設定「☺」按鈕。

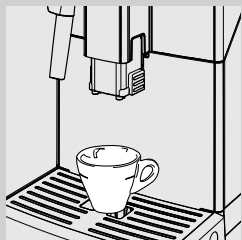

- 1 在咖啡龍頭下方放置杯子。

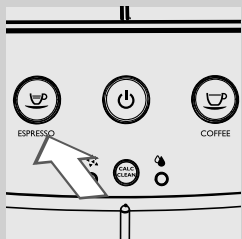

- 2 按住「☺」按鈕，直到其開始快速閃爍。然後鬆開按鈕。咖啡機正處於程式設定模式。「☺」按鈕會在整個程式設定過程中閃爍。咖啡機開始沖煮咖啡。

- 3 達到所需咖啡量後，按下「☺」按鈕。

此時，「☺」按鈕已完成程式設定；每當它被按下，咖啡機就會沖煮出與剛剛程式設定的量相同的義式濃縮咖啡。



請注意：

請遵循相同的程序以設定「☹」按鈕。
當達到所需咖啡量後，按下「☹」按鈕停止沖煮咖啡。

沖煮義式濃縮咖啡與咖啡

沖煮咖啡之前，請確保操作面板沒有任何警告顯示，並確定水箱和咖啡豆槽是滿的。「☕」、「☕」、「☕」與「☕」按鈕持續亮起。

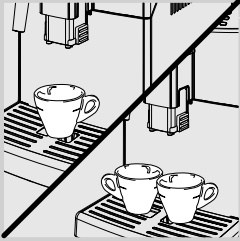

- 1 將 1 個或 2 個杯子放在咖啡龍頭下方。

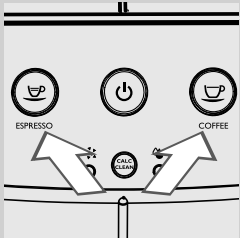

- 2 按下「☕」按鈕沖泡義式濃縮咖啡，或按下「☕」按鈕沖煮咖啡。
- 3 要沖煮 1 杯義式濃縮咖啡或咖啡，按所需的按鈕一次。按下的按鈕會慢速閃爍。
- 4 要沖煮 2 杯義式濃縮咖啡或咖啡，按所需的按鈕兩次。按下的按鈕會快速閃爍兩次。

☰ 請注意：

在該運作模式下，咖啡機會自動研磨和調整咖啡量。沖煮兩杯義式濃縮咖啡或咖啡需要兩次研磨和程式，由機器自動進行。

- 5 預煮程式完成後，咖啡開始從咖啡龍頭釋出。
- 6 到達預設值後咖啡沖煮會自動停止；按下之前所按下的相同按鈕，提前停止沖煮。

發泡鮮奶/準備沖煮卡布奇諾

發泡鮮奶

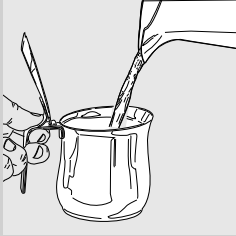
**警告：**

有燙傷危險！排出熱水前可能有少量熱水濺出。經典發泡器可能會達到很高溫度。切勿用手直接接觸。只使用適當的防護把手。

- 1 用冷鮮奶填滿器皿的 1/3。

**請注意：**

請使用蛋白質含量至少為 3% 的 (~5°C/41°F) 冷鮮奶，以確保製作出味道最佳的卡布奇諾。也可以根據個人口味使用全脂奶或脫脂奶。

**請注意：**

當您計劃打開咖啡機或沖煮咖啡後立即釋出蒸汽時，可能需要先釋出一些仍存於迴路中的水。要進行此操作，按下「☕」按鈕，釋出蒸汽幾秒鐘。然後按下「☕」按鈕停止釋出。然後進行步驟 2。

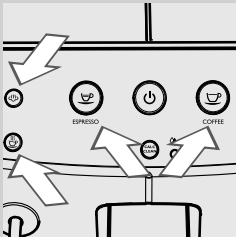

- 2 釋出蒸汽前，請確保機器已準備就緒且水箱已注滿。「☕」、「☕」、「☕」與「☕」按鈕持續亮起。

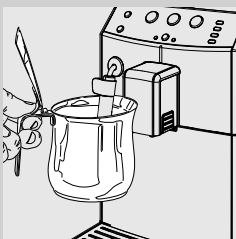

- 3 將經典發泡器浸入鮮奶中。

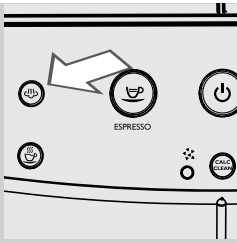

4 按下「☕」按鈕，開始釋出蒸汽。「☕」按鈕閃爍。

5 在咖啡機所需的預加熱時間，「☕」按鈕閃爍。預熱階段完成後，開始釋出蒸汽，且 ☕ 按鈕閃爍。

6 將牛奶器皿輕柔地左右打轉和上下搖動。

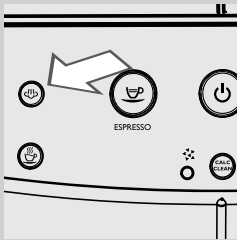

7 按下「☕」按鈕以停止釋出蒸汽。

☰ 請注意：

按下「☕」按鈕後，需要幾秒鐘的時間咖啡機才會完全停止釋出蒸汽。

☰ 請注意：

蒸汽會在 3 分鐘後停止釋出。如果您需要更多奶泡，請再次按下「☕」按鈕。

! 注意事項：

發泡鮮奶後，必須向器皿中釋入少量熱水。取下經典發泡器的外部零件，用溫水加以清洗。

☰ 請注意：

釋出蒸汽後，可以直接沖煮義式濃縮咖啡或釋出熱水。

沖煮卡布奇諾

要製作卡布奇諾，請將已注入奶泡的杯子置於咖啡龍頭下方，然後沖煮義式濃縮咖啡。

釋出熱水



警告：

有燙傷危險！排出熱水前可能有少量熱水濺出。只使用適當的防護把手。

釋出熱水前，請確保機器已準備就緒且水箱已注滿。「☺」、「☺」、「☺」與「☺」按鈕持續亮起。

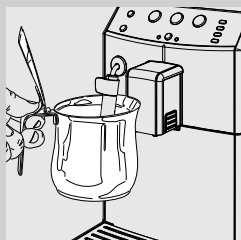
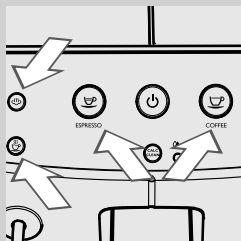

1 將一個器皿放在經典發泡器下方。

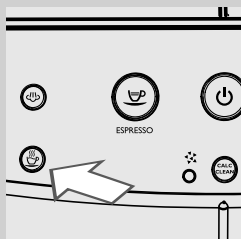

2 按下「☺」按鈕開始釋出熱水；在製作期間與釋水階段，「☺」按鈕將閃爍。

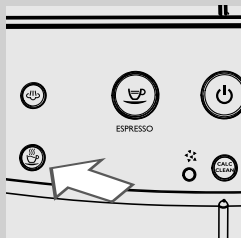

3 在咖啡機所需的預加熱時間，「☺」按鈕閃爍。預熱階段完成後，開始釋出熱水，且「☺」按鈕閃爍。

4 倒入所需的熱水量。如需停止釋出熱水，按下「☺」按鈕。

清潔與保養

咖啡機的每日清潔



注意事項：

即時清潔與保養對延長您的咖啡機的使用壽命非常重要。您的咖啡機持續暴露在有大量濕氣、咖啡殘渣以及水垢產生的運作環境下！此章將向您詳細介紹您需要執行的操作及其頻度。若不這樣做，您的咖啡機將最終無法正常運作。此類維修不列入保固範圍內。



請注意：

- 用軟濕布清潔咖啡機。
- 僅咖啡杯格柵可以在洗碗機中清洗。所有其他組件必須使用溫水清洗。
- 不要將咖啡機浸入水中。
- 不要使用酒精、溶劑和/或磨砂物清潔咖啡機。
- 不要使用微波和/或標準烤箱烘乾咖啡機和/或其組件。

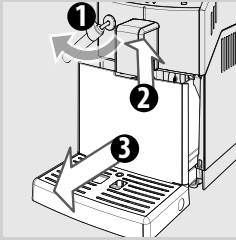

1 每日開機時清空並清潔咖啡粉槽和滴水盤。

其他保養操作只可在咖啡機關閉且電源斷開的情況下進行。

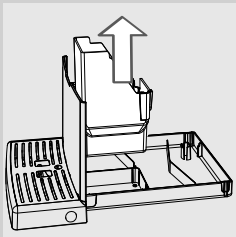

2 取出咖啡粉槽並將其清空。

3 清空和清洗滴水盤。

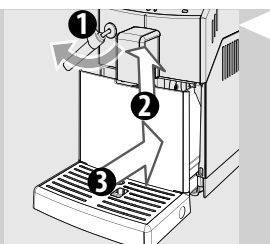

- 4 將咖啡粉槽插回滴水盤中，再將滴水盤放入咖啡機中。

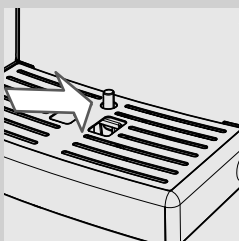

請注意：

即使滴水盤滿水指示燈出現時，也要清空並清洗滴水盤。

水箱的每日清潔

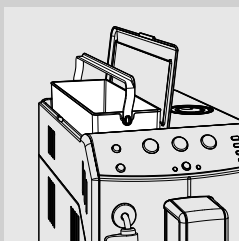

- 1 自水箱中取出白色小濾水器或「INTENZA+」濾水器（如已安裝），並用乾淨的水清洗。
- 2 將白色小濾水器或「INTENZA+」濾水器（如已安裝）放回至其外殼中，邊輕輕按壓邊轉動它。
- 3 向水箱中注入乾淨的水。

經典發泡器的每日清潔

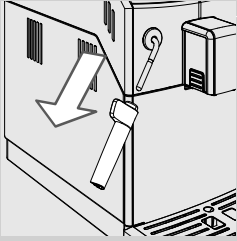

基於衛生原因，並為了確保完美的打奶泡持續性，每次使用經典發泡器後請務必清潔。

發泡鮮奶後，必須向器皿中釋入少量熱水。

取下經典發泡器的外部零件，用溫水加以清洗。

咖啡機的每週清潔

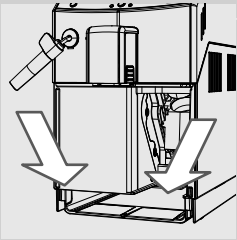

- 1 清潔滴水盤的底座。

經典發泡器的每週清潔

每週清洗必須更徹底，您必須拆下經典發泡器的所有零件。

需要執行以下清潔操作：

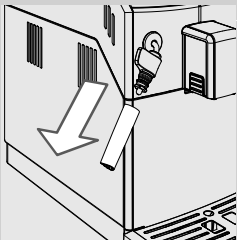

- 1 取下經典發泡器的外部零件。使用溫水清洗。
- 2 從蒸汽/熱水管管取下經典發泡器的上部零件。

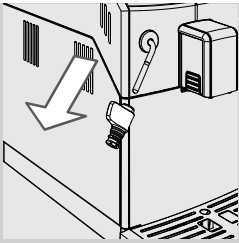



- 3 用乾淨的水清洗經典發泡器的上部零件。
- 4 用濕布清潔經典發泡器的蒸汽/熱水管，以去除殘餘牛奶。
- 5 將上部零件裝回蒸汽/熱水管（請確保完全插入）。
- 6 重新裝配好經典發泡器的外部零件。

沖煮系統的每週清潔

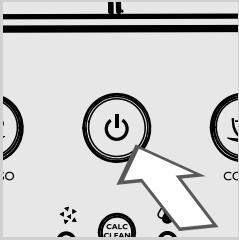
每回填充咖啡豆槽時就應清潔沖煮系統，或至少每週清潔一次。



- 1 藉由按「」按鈕關閉咖啡機，請等候「」按鈕閃爍並拔出電源線。

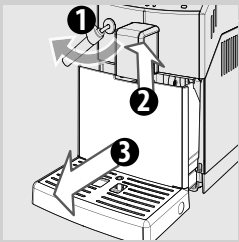

- 2 取出滴水盤和咖啡粉槽。

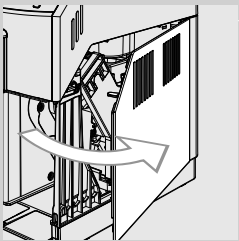

- 3 打開服務門。

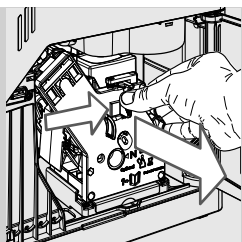

4 要取下沖煮系統，按下「PUSH」（推）按鈕，然後使用把手將其拉出。水平拉出，不要轉動。

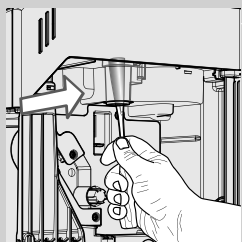

5 用勺子柄或另外圓頭廚房設備清潔咖啡排出通道。

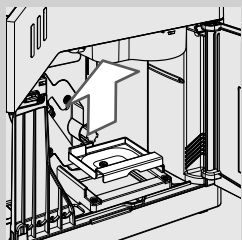

6 取出咖啡渣槽並徹底沖洗。

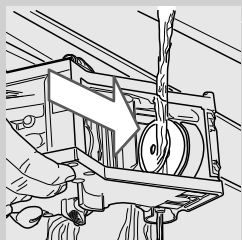

7 用溫水徹底沖洗沖煮系統，然後仔細清潔上部濾水器。

! **注意事項：**
不要使用清潔劑或肥皂清潔沖煮系統。

8 讓沖煮系統徹底風乾。

9 用柔軟的濕布徹底清潔咖啡機內部。

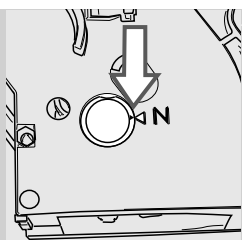

10 確認沖煮系統是在關機位置；兩個參照標誌必須吻合。若不吻合，請按步驟 (11) 所述進行。

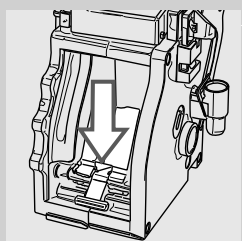

11 輕輕拉下控制桿，直到它接觸沖煮系統底座，與兩個在沖煮系統旁的參考標誌匹配為止。

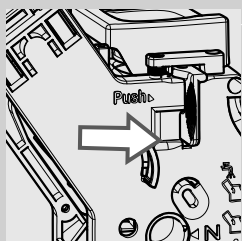

12 用力按住「PUSH」（推）按鈕。

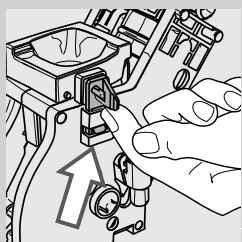

13 確保鎖定沖煮系統的鎖鉤處於正確位置。如果仍處在下壓位置，請往上壓入直到卡入定位。

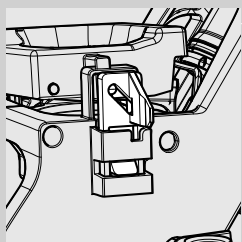

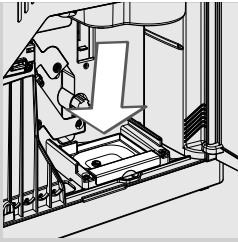

14 將咖啡渣槽插入其底座，確保其處於正確位置。



請注意：

若咖啡渣槽位置不正確，可能無法將沖煮系統安裝到咖啡機中。

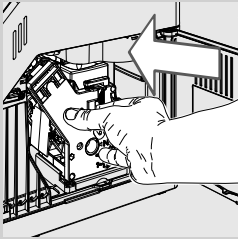

15 將沖煮系統插入底座，插到底為止，不可按下「PUSH」（推）按鈕。

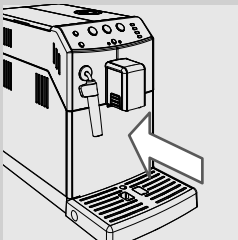

16 插入咖啡粉槽，將滴水盤放回咖啡機，並關上服務門。

沖煮系統的每月潤滑

每個月或沖煮約 500 杯咖啡後，需要潤滑沖煮系統一次。潤滑沖煮系統的潤滑脂可單獨購買。關於詳細資料請參閱本使用手冊的保養產品頁面。



! 注意事項：

如「沖煮系統的每週清潔」一章所述，潤滑沖煮系統前，要先用清水加以清洗並使其乾燥。

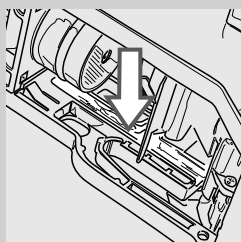

1 在兩側導板均勻地塗放潤滑脂。

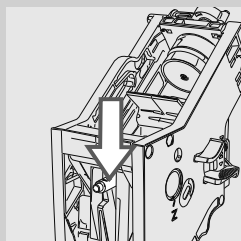
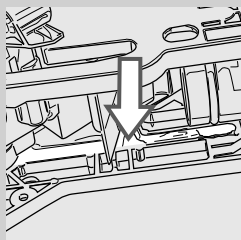

2 軸的部分也需要潤滑。

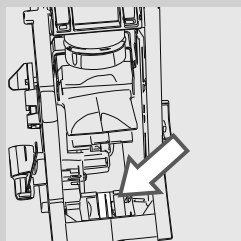

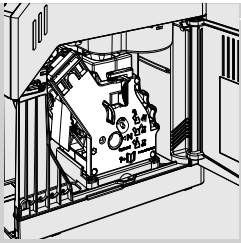

3 將沖煮系統插入其底座，直至其鎖定到位（請參閱「沖煮系統的每週清潔」一章）。

4 將咖啡粉槽插入滴水盤，然後將兩者插入咖啡機，並關上服務門。

咖啡豆槽的每月清潔

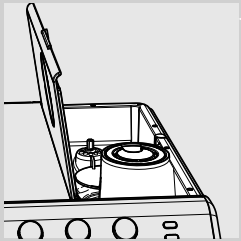

每月用一塊濕布清洗空的咖啡豆槽一次，以移除咖啡油脂。之後重新填滿咖啡豆。

除垢

當「CALC CLEAN」按鈕持續亮起時，需要為咖啡機除垢。

除垢程式需約 30 分鐘。

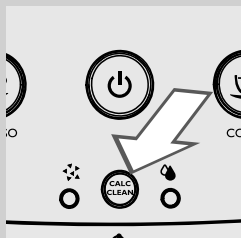

注意事項：

若不這樣做，您的咖啡機將最終無法正常運作。此類維修不列入保固範圍內。



警告：

僅可使用 Saeco 除垢劑。其配方經過專門設計，可確保咖啡機具備更好的性能。使用其他產品可能會損壞咖啡機並在水中留下殘留物。

可單獨購買 Saeco 除垢劑。關於詳細資料請參閱本使用手冊的保養產品頁面。



警告：

切勿飲用除垢劑，或是此程序完成之前所釋出的任何飲品。切勿將醋用作除垢劑。



請注意：

不要在除垢程式期間移除沖煮系統。

要執行除垢程式，請按照以下步驟：

除垢前：

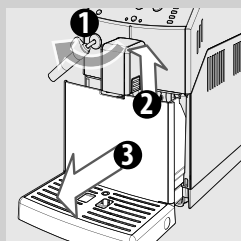

1 清空滴水盤和咖啡粉槽。

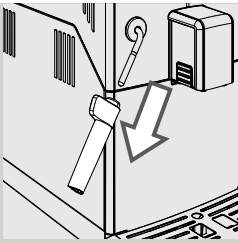

2 從蒸汽/熱水管中取出經典發泡器。

3 取出水箱，與從水箱取下「INTENZA+」濾水器（若安裝），並用原來的白色小濾水器更換。

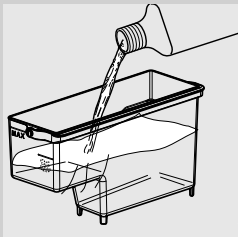

4 將整包除垢劑倒入機器的水箱中。

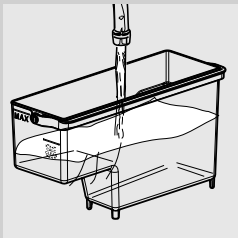

5 向水箱中注入乾淨的水至 CALC CLEAN 刻度，然後將其放回到咖啡機上。

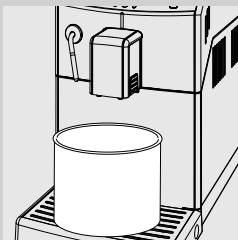

6 把一個大器皿（1.5 升）放在蒸汽/熱水管和咖啡龍頭下。





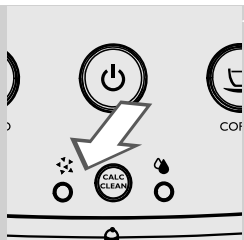

7 按住此「CALC CLEAN」按鈕至少 3 秒，開始除垢程式。
「☕」按鈕持續閃爍。「CALC CLEAN」按鈕會在此程式中閃爍。



8 「」指示燈持續閃爍。咖啡機一般將每隔約 20 分鐘開始釋出除垢劑。



請注意：

可按下「」按鈕暫停除垢程式。如此便可清空器皿或暫時離開咖啡機。要恢復程式，請再次按下「」按鈕。暫停期間「」按鈕閃爍。執行除垢程式期間，「」按鈕持續亮起。



9 當「」指示燈持續亮起時，水箱已清空。

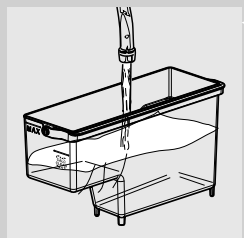

10 沖洗水箱，並向其中注入乾淨的水至 MAX（最大）刻度。將其放回咖啡機。

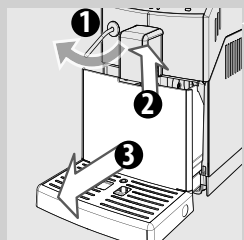

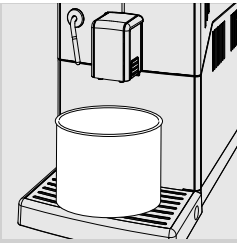

11 清空滴水盤，然後放回原位。



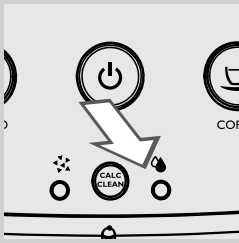



12 清空器皿，然後放回原位。



13 「」指示燈持續亮起。當「」按鈕閃爍時，按下按鈕開始沖洗程式。

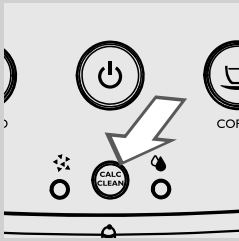

請注意：

暫停沖洗程式可按「」按鈕。如此便可清空器皿或暫時離開咖啡機。要恢復程式，請再次按下「」按鈕。暫停期間「」按鈕閃爍。執行除垢程式期間，「」按鈕持續亮起。



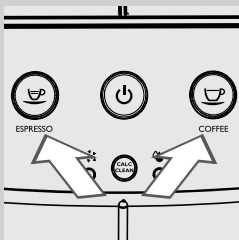

14 沖洗程式結束後，「**CALC CLEAN**」按鈕將熄滅。



15 咖啡機預熱，並執行一次自動沖洗程式。「」與「」按鈕同時閃爍。除垢程式現已完成。

！ 注意事項：

如果紅色「」指示燈持續亮起，且「」指示燈仍不熄滅，則表示尚未將水箱注入到沖洗程式所需的 MAX（最大）刻度。請向水箱中注入乾淨的水，然後從步驟 13 重複程式。

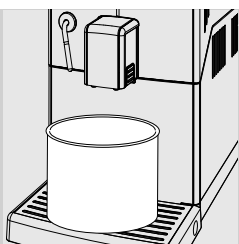

16 清空使用過的器皿。

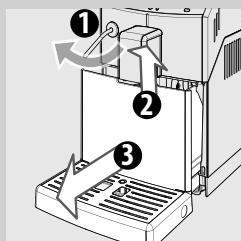

17 清空滴水盤，然後放回原位。



18 取出白色小濾水器，將「INTENZA+」濾水器放回水箱（若已安裝）。沖洗水箱，並向其中注入乾淨的水至 MAX（最大）刻度。將其放回咖啡機。

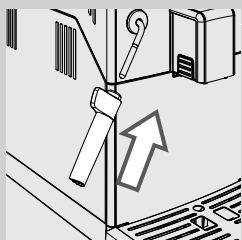

19 放回經典發泡器。

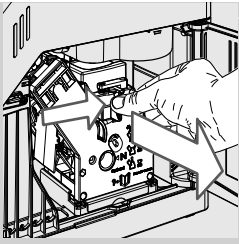

20 除垢程式結束後，請清洗沖煮系統。如需詳細資訊，請參閱「沖煮系統的每週清潔」章節。

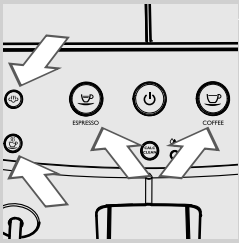

21 咖啡機已準備就緒。
「☕」、「☕」、「☕」與「☕」按鈕持續亮起。

除垢程式的中斷

啟動除垢程式後，就必須完全完成該程式，且不得將咖啡機關機。如果您卡在除垢程式期間，您可以按下 ON/OFF（開/關）按鈕來退出。如果發生此情形，請依照以下步驟進行操作。

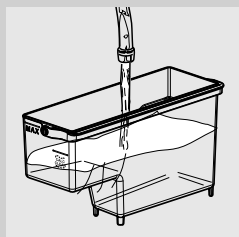

- 1 清空並小心沖洗水箱，並向其中注入乾淨的水至 MAX（最大）刻度。

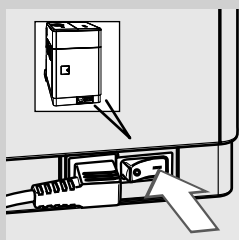





- 2 確保電源開關在「I」位置。

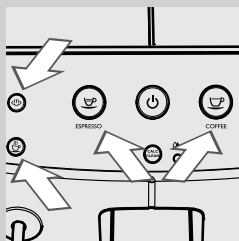

- 3 按下「」按鈕打開咖啡機。



- 4 請稍候，直到「」、「」、「」與「」按鈕持續閃爍。

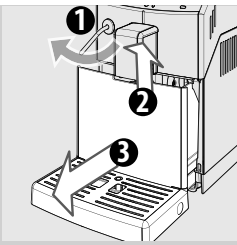

5 清空滴水盤，然後放回原位。

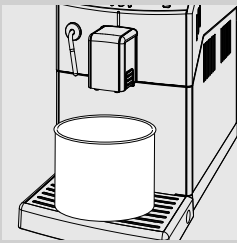

6 清空器皿，然後放回原位。



7 按下「☕」按鈕，釋出 500 ml 的水。「☕」按鈕閃爍。



8 如需停止釋出熱水，按下「☕」按鈕。
清空器皿。

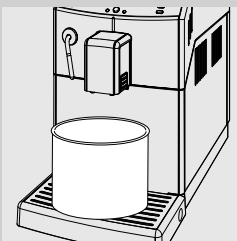

9 將一個器皿放在咖啡龍頭下方。



10 按下「☕」按鈕沖煮咖啡。

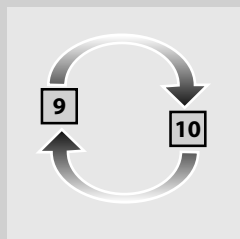

11 重複步驟 9 - 10；再繼續進行步驟 12。

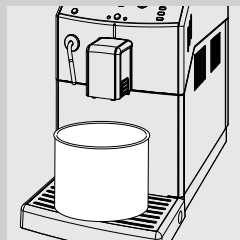

12 清空器皿。咖啡機已準備就緒。



請注意：

如果橘色「CALC CLEAN」指示燈沒有熄滅，則表示您仍應在您方便時對咖啡機進行除垢。

操作面板警告

警告訊號



閃爍

咖啡機正在執行以下操作之一：

- 暖機
- 自動沖洗。



「☕」持續亮起，「⌵」與「⚠」閃爍

咖啡機需要迴路上水。按下「☕」按鈕。按下後，按鈕將熄滅。迴路上水時，「⌵」與「⚠」指示燈閃爍，迴路上水完成後，這些指示燈就會熄滅。



持續亮起

咖啡機準備就緒，可以沖煮咖啡。



慢速閃爍

咖啡機正在沖煮一杯義式濃縮咖啡。



慢速閃爍

咖啡機正在沖煮一杯咖啡。



快速雙閃爍

咖啡機正在沖煮兩杯義式濃縮咖啡。

警告訊號

7

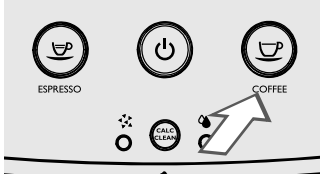

咖啡機正在沖煮兩杯咖啡。

快速雙閃爍

8



咖啡機正在編程要沖泡的義式濃縮咖啡量。

快速閃爍

9

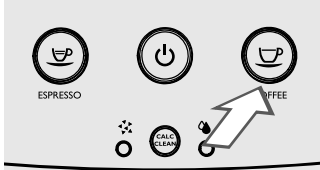

機器正在設定要沖煮的咖啡量。

快速閃爍

10



咖啡機處於釋出蒸汽階段。

慢速閃爍

11



咖啡機正處於釋出熱水階段。

慢速閃爍

12

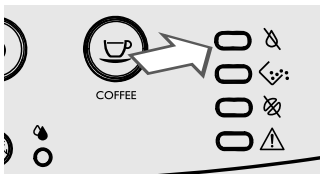

注滿水箱。

持續亮起

警告訊號

13

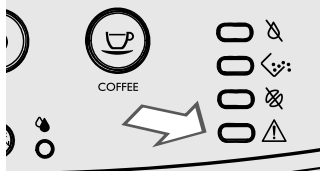

持續亮起

將滴水盤及咖啡粉槽完全插入咖啡機中，並關閉服務門。

14



快速閃爍

隨著機器重設，沖煮系統也跟著重設。

15



慢速閃爍

插入沖煮系統。

16

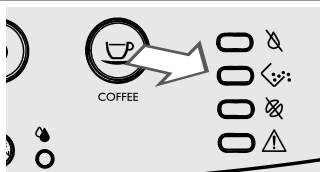

持續亮起

清空咖啡粉槽。

17



閃爍

咖啡粉槽未插入咖啡機。等候幾秒，待「☞」指示燈關閉和「△」指示燈持續亮起時。插入咖啡粉槽並關閉服務門。

18

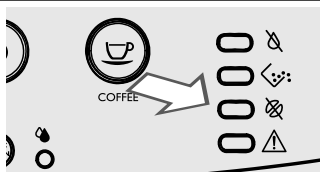

持續亮起

將咖啡豆倒入咖啡豆槽中，並重新啟動沖煮程式。按下所選取的飲品的沖煮按鈕後，指示燈熄滅。

出現此警告訊息時，可以釋出蒸汽與熱水。

警告訊號

19

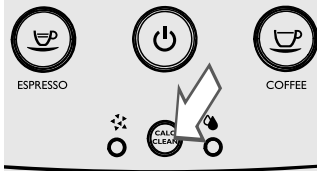

持續亮起

您需要給咖啡機除垢。依照本手冊「除垢」章節中所述步驟操作。

請注意，不進行咖啡機除垢程式，最終會導致機器無法正常運作。此類維修不列入保固範圍內。

20



所有指示燈同時閃爍

您的咖啡機發生故障。
關閉機器。30 秒鐘後，重新打開。重複此操作步驟 2 或 3 次。
若咖啡機無法啟動，請聯絡您所在國家的 Philips 服務專線（電話號碼請見保固手冊）。

故障排除

本章將總結歸納咖啡機最常見的故障。如果您依據以下資訊仍無法解決故障，請瀏覽www.philips.com/support 參閱常見問答集，或聯絡您所在國家的 Philips 服務專線。可以在單獨包裝的保固手冊或www.philips.com/support上查看詳細聯絡訊息。

咖啡機操作	原因	解決方式
咖啡機無法開啟。	咖啡機尚未接電，或電源開關在「O」位置。	將機器接電，將電源開關壓到「I」位置。
雖然沒有排水，但滴水盤已滿。	有時機器會自動將水排至滴水盤，以沖洗迴路，確保機器常保最佳效能。	這屬於咖啡機的正常行為。
咖啡機始終顯示紅色「  」指示燈。	咖啡粉槽在咖啡機被關閉時已清空。	開啟機器時，須清空咖啡粉槽。
咖啡不夠熱。	杯子是冷的。	用熱水預熱杯子。
咖啡沒有足夠乳脂（請參閱注意事項）。	咖啡混合配方不適宜、咖啡非即時烘焙，或者研磨過於粗糙。	請依照「調整陶製咖啡研磨器」一章所述，變更咖啡混合配方或調整研磨設定。
無法插入沖煮系統。	沖煮系統未處於關機位置。	請確認沖煮系統如「沖煮系統的每週清潔」章節所述處於關機位置。
	齒輪馬達未處於正確位置。	插入滴水盤和咖啡粉槽。關上服務門。請開啟咖啡機，且不插入沖煮系統。齒輪馬達移動回正確位置。請關閉咖啡機，然後依「沖煮系統的每週清潔」章節中所述，重新插入沖煮系統。
無法取下沖煮系統。	沖煮系統錯置。	打開咖啡機。關上服務門。沖煮系統會自動回復原位。
	已插入咖啡粉槽。	取出沖煮系統之前，請先取出咖啡粉槽。

咖啡機操作	原因	解決方式
咖啡機研磨咖啡豆，但未沖煮咖啡（請參閱注意事項）。	沖煮系統髒污。	清潔沖煮系統（請參閱「沖煮系統的每週清潔」章節）。
	迴路未上水。	請為迴路上水（請參閱「首次使用咖啡機」章節）。
	當咖啡機自動調整分量時，可能發生此情況。	如「Sacco Adapting System」章所述，沖煮幾杯咖啡。
	咖啡龍頭不乾淨。	清潔咖啡龍頭。
咖啡太淡（請參閱注意事項）。	當咖啡機自動調整分量時，可能發生此情況。	如「Sacco Adapting System」章所述，沖煮幾杯咖啡。
	陶製咖啡研磨器選擇了粗磨的研磨設定。	將陶製咖啡研磨器調整至較細的研磨設定（請參閱「調整陶製咖啡研磨器」一章）。
咖啡沖煮過慢（請參閱注意事項）。	咖啡研磨過細。	請依照「調整咖啡研磨器」章節所述，變更咖啡混合配方或調整研磨。
	迴路未上水。	請為迴路上水（請參閱「首次使用咖啡機」章節）。
	沖煮系統髒污。	清潔沖煮系統（請參閱「沖煮系統的每週清潔」章節）。
咖啡龍頭滲漏咖啡。	咖啡龍頭堵塞。	清潔咖啡龍頭及出水口。
沒有釋出熱水或蒸汽。	蒸汽/熱水管口阻塞。	用針狀物清潔蒸汽沖煮管口。 確保咖啡機關閉，操作之前冷卻。
無法完成除垢程式。	最可能的原因是，您沒有使用足夠的水進行沖洗。	請按下 ON/OFF（開/關）按鈕，然後依「除垢程式的中斷」一章所述的指示操作。



請注意：

在改變咖啡混合及咖啡機首次安裝的情況下，這些狀況實屬正常。在這種情況下，請依照「Sacco Adapting System」章節所述，等待咖啡機執行自我調整操作。

節能

待機



Philips 全自動義式濃縮咖啡機是專為節能而設計 — 由 A 級能源標籤證明。

在 30 分鐘無操作之後，此咖啡機將自動關閉。咖啡機會在沖煮一次飲品後執行沖洗程式。

在待機模式下，耗電量低於 1 Wh。

要啟動咖啡機，請檢查咖啡機背部的電源開關已設為 “I” 之後，按下「」按鈕。

如果熱水器是冷的，咖啡機會進行沖洗程式。

技術規格

製造商有權對本產品的技術規格做出變更。

額定電壓 - 額定功率 - 電源	查看服務門內部日期標籤
外殼材料	熱塑性材料
尺寸 (寬 x 高 x 深)	215 x 330 x 429 毫米 / 8.5 英寸 x 13 英寸 x 16.9 英寸
重量	7 公斤/16 磅
電源線長度	800 - 1200 毫米/32-47 英寸
操作面板	前面板
杯子規格	最高 152 毫米/6 英寸
水箱	1.8 升/60.8 盎司 — 可拆式
咖啡豆槽容量	250 公克/1 杯
咖啡粉槽容量	15
泵壓	15 巴
熱水器	不銹鋼式
安全裝置	保險絲

保固與服務

保固

有關此咖啡機保固範圍的更多詳細資訊，請參閱單獨提供的保固手冊。

服務

讓您對您的咖啡機感到滿意是我們的心願所在。

如果尚未註冊您購買的產品，請在 www.philips.com/welcome 網站上進行註冊。註冊後，我們可與您保持聯繫，並向您發送清潔與除垢提醒訊息。

如果您需要服務和支援，請瀏覽 Philips 網站 www.philips.com/support 或聯絡您所在國家的 Philips 服務專線。可以在單獨提供的保固手冊或 www.philips.com/support 上查看詳細聯絡資訊。

訂購保養產品

有關清潔和除垢，請使用 Saeco 的保養產品。您可在 Philips 線上商店（如果在您所在的國家可以登入）www.shop.philips.com/service 訂購、向當地經銷商購買，或到授權服務中心選購這些產品。

如果您在取得機器保養產品方面有困難，請聯繫在您的國家 Philips 熱線。

可以在單獨包裝的保固手冊或www.philips.com/support 上查看詳細聯絡訊息。

保養產品總覽



- 除垢劑 CA6700



- INTENZA+ 濾水器濾芯 CA6702
- 潤滑脂 HD5061





- 保養套件 CA 6706

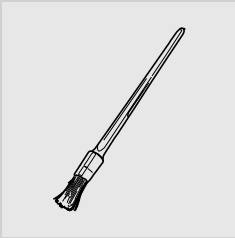

- 清潔刷 HD5084



421946022961

製造商有權對本產品做出任何更改，恕不另行通知。



www.philips.com/welcome