

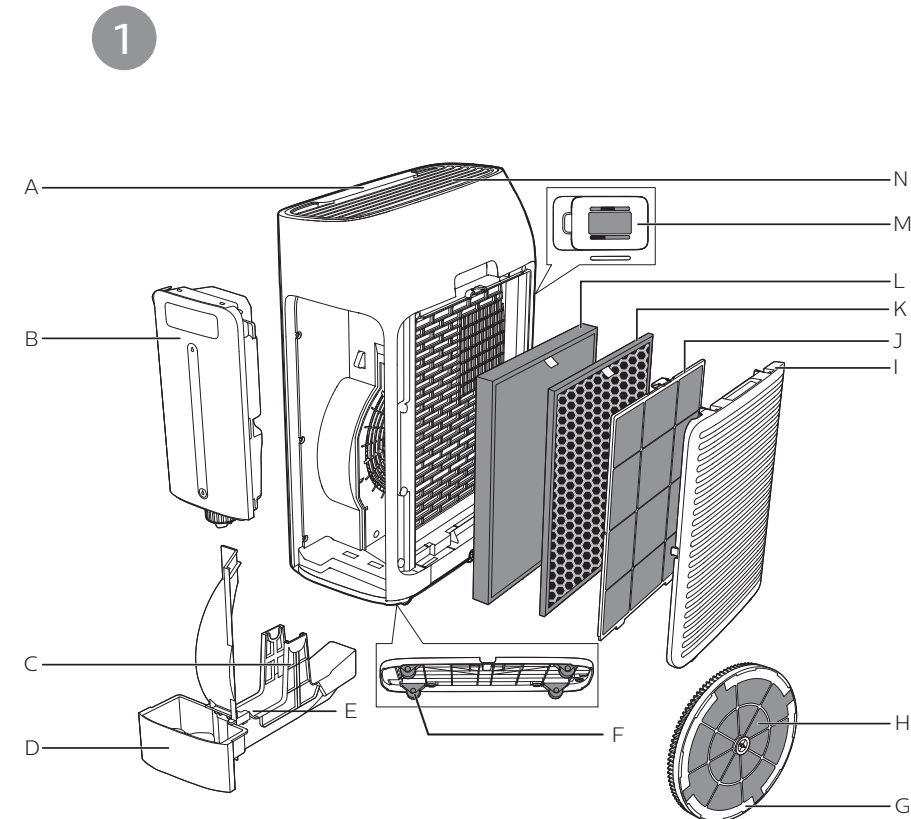

**PHILIPS**  
AC2729



2

Control buttons



Display panel



EN	User manual	1
35	راهنمای کاربر	FA

51	دليل المستخدم	AR
----	---------------	----

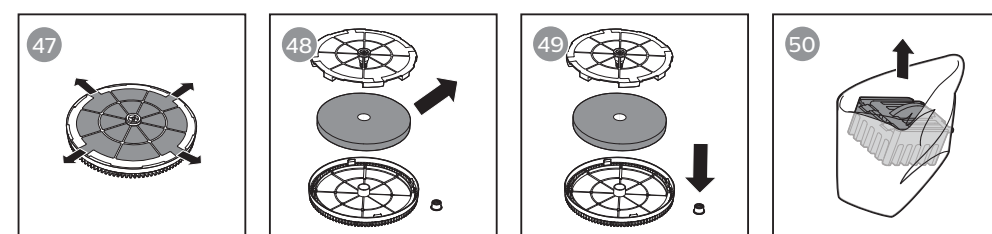
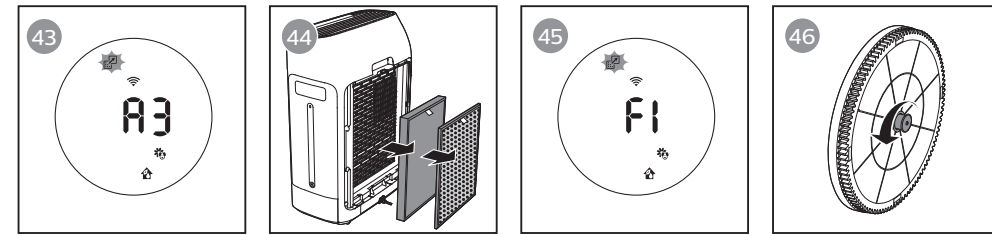
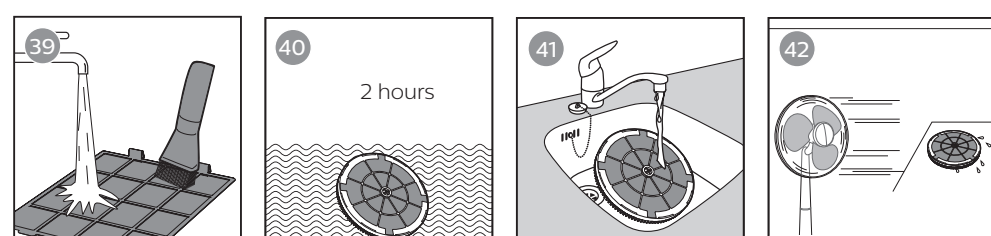
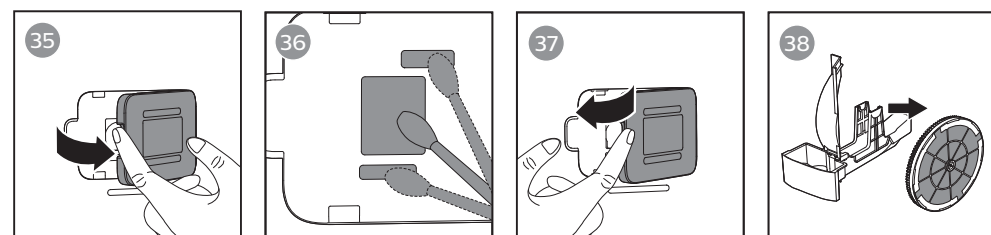
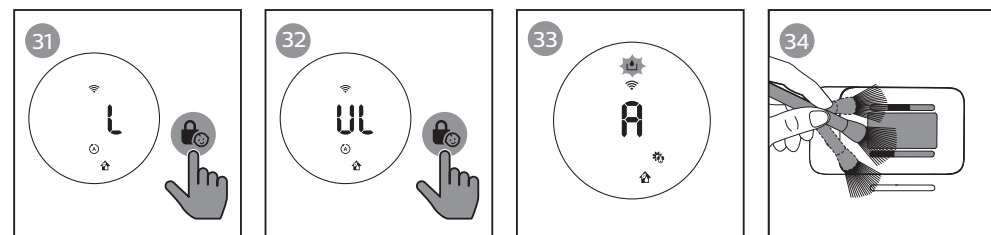
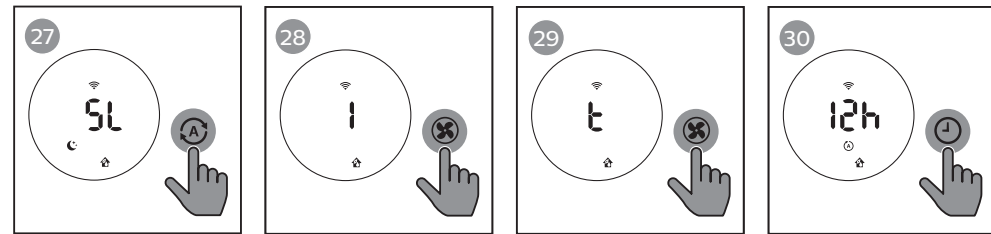
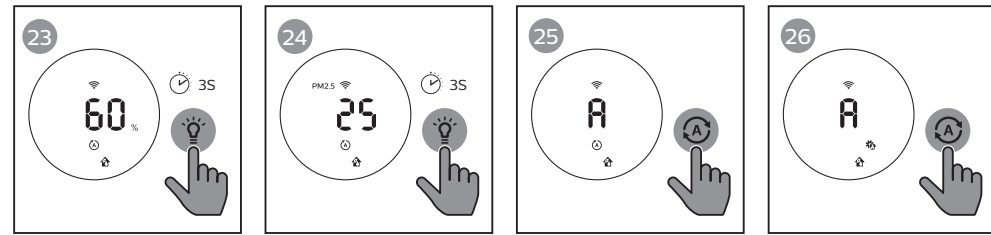
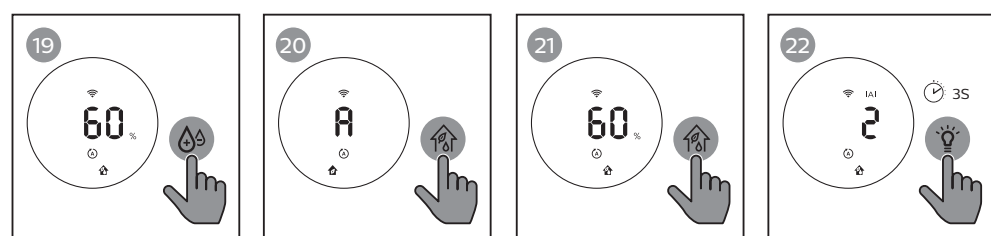
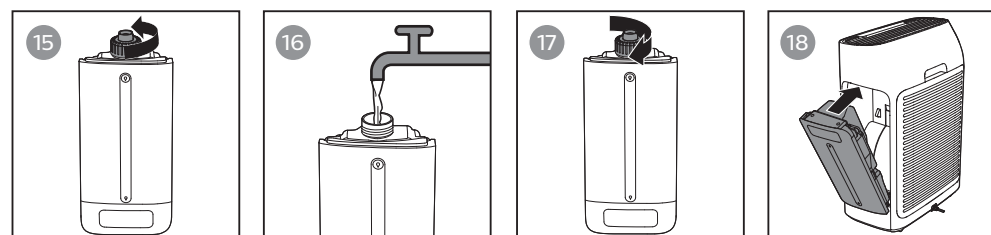
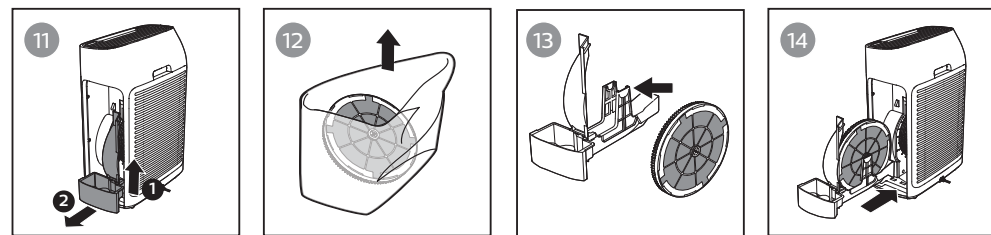
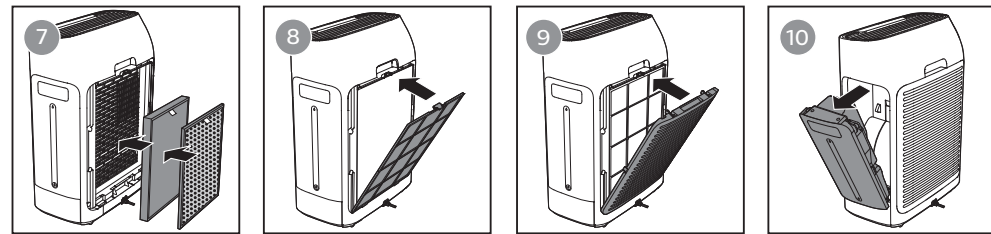
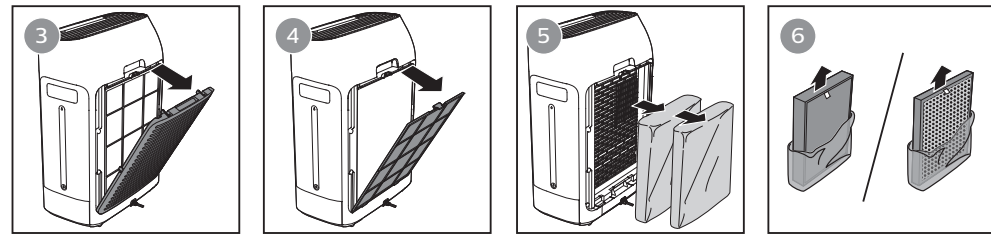

# Contents

<b>1 Important</b>	<b>2</b>	<b>5 Cleaning</b>	<b>12</b>
Safety	2	Cleaning schedule	12
		Cleaning the body of the appliance	13
<b>2 You air purifier</b>	<b>5</b>	Cleaning the air quality sensor	13
Product overview (fig. ①)	6	Cleaning the water tank, water tray and NanoCloud rotary humidification wick	13
Controls overview (fig. ②)	6	Cleaning the pre-filter	14
		Descaling the NanoCloud rotary humidification wick	14
<b>3 Get started</b>	<b>7</b>	<b>6 Replace the filter and wick</b>	<b>15</b>
Installing the NanoProtect filter	7	Understanding the healthy air protect lock	15
Preparing for humidification	7	Replacing the NanoProtect filter (fig. ④3)	15
Wi-Fi setup	8	Replacing the NanoCloud rotary humidification wick	16
		Installing the antibacterial cartridge	16
<b>4 Use the appliance</b>	<b>9</b>	<b>7 Troubleshooting</b>	<b>17</b>
Understanding the air quality light	9		
Switching on and off	9	<b>8 Guarantee and service</b>	<b>20</b>
Setting the humidity level	10	Order parts or accessories	20
Switching the operation mode	10		
Using the light dimming function	10	<b>9 Notices</b>	<b>20</b>
Switching the display mode	10	Electromagnetic fields (EMF)	20
Changing the Auto mode setting	11	Recycling	20
Changing the fan speed	11	Notice	20
Setting the timer	11		
Setting the child lock	12		
Water level	12		

# 1 Important

---

## Safety

Read this user manual carefully before you use the appliance, and save it for future reference.

### Danger

- Do not let water or any other liquid or flammable detergent enter the appliance to avoid electric shock and/or a fire hazard.
- Do not clean the appliance with water, any other liquid, or a (flammable) detergent to avoid electric shock and/or a fire hazard.
- Do not spray any flammable materials such as insecticides or fragrance around the appliance.
- The water in the water tank is not suitable for drinking. Do not drink this water and do not use it to feed animals or to water plants. When you empty the water tank, pour the water down the drain.

### Warning

- Check if the voltage indicated on the side of the appliance corresponds to the local power voltage before you connect the appliance.
- If the power cord is damaged, you must have it replaced by Philips, a service center authorized by Philips, or similarly qualified persons in order to avoid a hazard.
- Do not use the appliance if the plug, the power cord, or the appliance itself is damaged.
- This appliance can be used by children aged from 8 years and above and persons with reduced physical, sensory or mental capabilities or lack of experience and knowledge if they have been given supervision or instruction concerning use of the appliance in a safe way and understand the hazards involved.

- Cleaning and user maintenance shall not be made by children without supervision.
- Children should be supervised to ensure that they do not play with the appliance.
- Do not block the air inlet and outlet, e.g. by placing items on the air outlet or in front of the air inlet.
- Standard WiFi interface based on 802.11b/g/n at 2.4 GHz with a maximum output power of 31.62 mW EIRP.
- Always place and use the appliance on a dry, stable, level, and horizontal surface.
- Leave at least 20cm free space behind and on both sides of the appliance and leave at least 30cm free space above the appliance.
- Do not place anything on top of the appliance.
- Do not place the appliance directly below an air conditioner to prevent condensation from dripping onto the appliance.

### Caution

- This appliance is not a substitute for proper ventilation, regular vacuum cleaning, or use of an extractor hood or fan while cooking.
- If the power socket used to power the appliance has poor connections, the plug of the appliance becomes hot. Make sure that you plug the appliance into a properly connected power socket.
- Make sure all filters are properly installed before you switch on the appliance.
- Only use the original Philips filters specially intended for this appliance. Do not use any other filters.
- Avoid knocking against the appliance (the air inlet and outlet in particular) with hard objects.

- Do not insert your fingers or objects into the air outlet or the air inlet to prevent physical injury or malfunctioning of the appliance.
- Do not use this appliance when you have used indoor smoke-type insect repellents or in places with oily residues, burning incense, or chemical fumes.
- Do not use the appliance near gas appliances, heating devices or fireplaces.
- Always unplug the appliance after use and before filling water, cleaning, or carrying out other maintenance.
- Do not use the appliance in a room with major temperature changes.
- To prevent interference, place the appliance at least 2m away from electrical appliances that use airborne radio waves such as TVs, radios, and radio-controlled clocks.
- When the appliance is not used for a long time, bacteria may grow on the filters. Check the filters after a long period of disuse. If the filters are very dirty, replace them (see the chapter "Replace the filter and wick").
- The appliance is only intended for household use under normal operating conditions.
- Do not use the appliance in wet surroundings or in surroundings with high ambient temperatures, such as the bathroom, toilet, or kitchen.
- The appliance does not remove carbon monoxide (CO) or radon (Rn). It cannot be used a safety device in case of accidents with combustion processes and hazardous chemicals.
- Only fill the water tank with cold tap water. Do not use ground water or hot water.

- Do not put any substance other than water in the water tank. Do not put fragrance in the water tank.
- If you do not use the humidification function for a long time, clean the water tank and NanoCloud rotary humidification wick tray, and air dry the NanoCloud rotary humidification wick.
- If you need to move the appliance, disconnect the appliance from the power supply first. Then empty or remove the water tank and water tray. Carry the appliance horizontally by the handles on both sides of the appliance.
- Unplug the appliance during filling and cleaning.

## 2 You air purifier

Congratulations on your purchase, and welcome to Philips!

To fully benefit from the support that Philips offers, register your product at [www.Philips.com/welcome](http://www.Philips.com/welcome).

The Philips air purifier brings fresh, humidified air to your house for the health of your family. It offers you advanced evaporation system with NanoCloud technology, using a special humidification filter which adds H<sub>2</sub>O molecules to the dry air, and produces healthy humid air without formation of water mist. Its humidification filter retains bacteria, calcium and other particles from the water. It delivers only pure humidified air in your home. No more dry air in the winter season or from the air conditioning.





Read this user manual carefully before you use the appliance, and save it for future reference.

## Product overview (fig. ①)









- A Control panel
- B Water tank
- C Wick support
- D Water tray
- E Antibacterial cartridge slot
- F Unilateral wheels
- G Wick wheel
- H NanoCloud rotary humidification wick (FY2425)
- I Back side cover
- J Pre-filter
- K NanoProtect filter Active Carbon (FY1413)
- L NanoProtect filter Series 3 (FY1410)
- M Air quality sensor
- N Air outlet

## Controls overview (fig. ②)

### Control buttons

-  Power on/off button
-  Child lock button
-  Auto mode button
-  Fan speed button
-  Humidity setting button
-  Light dimming button
-  2-in-1 mode on/off button
-  Timer/Reset button

### Display panel

-  Sleep mode
-  Auto mode
-  Allergen mode
-  Purification ONLY mode
-  2-in-1 mode
-  Filter replacement alert
-  Water refill alert
-  Pre-filter and wick cleaning alert
- PM2.5 PM2.5 display
- IAI Indoor Allergen Index display
-  Wi-Fi indicator



## 3 Get started

### Installing the NanoProtect filter

Before using the appliance, remove all packaging materials of the filter and place it into the appliance described as follows:

#### Note

- Make sure that the side with the tag is pointing towards you.

- 1 Pull the top part of the back panel towards you to release it from the appliance (fig. ③).
- 2 Press the clip down and pull the pre-filter towards you (fig. ④).
- 3 Remove all filters (fig. ⑤).
- 4 Remove all packaging materials of the NanoProtect filter (fig. ⑥).
- 5 Place the NanoProtect filter back into the appliance (fig. ⑦).
- 6 Put the pre-filter back into the appliance, mount the pre-filter onto the bottom of the appliance first, and then push the clips on the top of pre-filter against the appliance (fig. ⑧).
- 7 To reattach the back cover, mount the panel onto the bottom of the appliance first, and then push the top of the panel against the appliance (fig. ⑨).

### Preparing for humidification

- 1 Pull out the water tank (fig. ⑩).
- 2 Lift the water tray upwards and pull it out horizontally (fig. ⑪).
- 3 Remove all packaging material of the NanoCloud rotary humidification wick (fig. ⑫).

#### Note

- The humidification wick has been assembled on the wick wheel upon purchase.

- 4 Place the wick wheel on the wick support (fig. ⑬).

#### Note

- When placing the wick wheel on the wick support, make sure that the projections on the wick wheel falls into the corresponding grooves.



- 5 Place the water tray back into the appliance (fig. ⑭).
- 6 Turn the top cap of the water tank anti-clockwise to unscrew it (fig. ⑮).
- 7 Fill the water tank with cold tap water (fig. ⑯).
- 8 Turn the top cap clockwise to tightly lock it onto the water tank (fig. ⑰).
- 9 Place the water tank back into the appliance (fig. ⑱).

## Wi-Fi setup

### Setting up the Wi-Fi connection for the first time

- 1 Download and install the "Air Matters" app from the **App Store** or **Google Play**.







- 2 Put the plug of the air purifier in the power socket and touch  to turn on the air purifier.
  - ↳ The Wi-Fi indicator  blinks orange for the first time.
- 3 Make sure that your smart device is successfully connected to your Wi-Fi network.
- 4 Launch the "Air Matters" app and click on the "+" on the top right of the screen. Follow the onscreen instructions to connect the air purifier to your network.
- 5 After the successful pairing and connection, the Wi-Fi indicator  will light up white. If pairing is not successful, consult the troubleshooting section, or the help section in the "Air Matters" app for extensive and up-to-date troubleshooting tips.

### Note

- This instruction is only valid when the air purifier is being set up for the first time. If the network has changed or the setup needs to be performed again, consult section "Setting up the Wi-Fi connection when the network has changed" on page 8.
- If you want to connect more than one air purifier to your smart device, you have to do this one by one. Complete the set up of one air purifier before you turn on the other air purifier.
- Make sure that the distance between your smart device and the air purifier is less than 10 m without any obstructions.
- This app supports the latest versions of Android and iOS. Please check [www.philips.com/purifier-compatibility](http://www.philips.com/purifier-compatibility) for the latest update of supported operating systems and devices.

### Setting up the Wi-Fi connection when the network has changed

- This applies when the default network to which your purifier is connected has changed.

- 1 Put the plug of the air purifier in the power socket and touch  to turn on the air purifier.
- 2 Touch  and  simultaneously for 3 seconds until you hear a beep.
  - ↳ The air purifier goes to pairing mode.
  - ↳ The Wi-Fi indicator  blinks orange.
- 3 Follow the steps 4-5 in "Setting up the Wi-Fi connection for the first time" section.

## 4 Use the appliance

### Understanding the air quality light

PM2.5 level	Air quality light color	Air quality level
≤35	Blue	Good
36-75	Blue-Purple	Fair
76-115	Purple-Red	Poor
>115	Red	Very poor

The air quality light automatically goes on when the appliance is switched on, and lights up all colors in sequence. In a short time the air quality sensors select the color that corresponds to the ambient air quality.



#### PM2.5

**AeraSense** sensing technology accurately detects and quickly responds to even the slightest particle change in the air. It provides you with reassurance with real-time PM2.5 feedback. Most of the indoor air pollutants fall under PM2.5 – which refers to airborne particle pollutants smaller than 2.5 micrometers. Common indoor sources of fine particles are tobacco smoke, cooking, burning candles. Some airborne bacteria and the smallest mold spores, pet allergen and dust mite allergen particles also fall under PM2.5.

#### IAI

The professional-grade **AeraSense** sensor detects the level of indoor air allergen and with numerical feedback from 1 to 12 the potential risk level of indoor air allergens can be displayed. 1 indicates best air quality.

### Switching on and off

- Put the plug in the power socket.
  - ↳ The appliance beeps.
- Touch  to switch on the appliance.
  - ↳ The appliance operates under the 2-in-1 mode by default with  displayed on the screen.
  - ↳ When the appliance is warming up, "----" displays on the screen. After measuring the particulate matter only in the air, the appliance shows the PM2.5 level and operates in the auto mode by default.
  - ↳ After measuring the air quality for approximately 30 seconds, the air quality sensor automatically selects the appropriate air quality light color.
- Touch and hold  for 3 seconds to switch off the appliance.



#### Note

- After the appliance is switched off by the on/off button , if the plug is still in the power socket, the appliance will operate under the previous settings when it is switched on again.

## Setting the humidity level

- 1 Touch the humidity button  repeatedly to set the desired air humidity to 40%, 50%, 60% or "- -" (fig. 19).

### Note



- When the humidity level "- -" is chosen, the appliance will keep humidifying the room until the ambient humidity level reaches 70%RH.

### Note

- When the target humidity level is reached, the wick wheel will stop rotating. It will start rotating again when the humidity drops below the target level.
- If you want to increase the humidity level quickly, you can select a higher fan speed.

## Switching the operation mode

The appliance has two operation modes, the purification ONLY mode and the 2-in-1 mode.

- 1 Touch the mode selection button  to switch to the purification ONLY mode (fig. 20).
  - ↳  displays on the screen when the appliance operates in the purification ONLY mode.
- 2 Touch the mode selection button  again to switch to the 2-in-1 mode (fig. 21).



- ↳  displays on the screen when the appliance operates in the 2-in-1 mode.
- ↳ The current humidity level displays on the screen by default.

### Note

- The screen will display humidity level for 3 seconds and change to display the highest level of IAI or PM2.5 if one of which is not good.

## Using the light dimming function

With the light dimming button, you can switch on or off the air quality light, the display screen and the function indicator if desired.

- 1 Touch the light dimming button  once, the air quality light will be dimmed.
- 2 Touch the light dimming button  again, the air quality light and the display panel will be turned off.
- 3 Touch the light dimming button  for the third time, all lights will be on again.



## Switching the display mode

The appliance has three display modes, PM2.5 display, IAI display and humidity level display.

### Note

- The appliance operates in PM2.5 display mode by default.



- 1 Touch and hold  for 3 seconds to switch to IAI display (fig. 22).

- ↳ IAI indicator and the actual IAI level display on the screen.
- 2 Touch and hold  for 3 seconds twice to switch to actual humidity level display (fig. 23).
- 3 Touch and hold  for 3 seconds to switch to PM2.5 display (fig. 24).
  - ↳ PM2.5 indicator and the actual PM2.5 level display on the screen.

#### Note



- The screen will display humidity level for 3 seconds and change to display the highest level of IAI or PM2.5 if one of which is not good.

## Changing the Auto mode setting

You can choose the Auto mode () , the Allergen mode () and the Sleep mode () .



### Auto mode

In auto mode, the appliance selects the fan speed in accordance with the ambient air humidity and air quality.

- Touch the fan speed button () to select Auto mode (fig. 25) .
  - ↳ Auto () and () display on the screen.
  - ↳ The appliance operates in Auto mode by default.





### Allergen mode

The extra-sensitive allergen mode is designed to react to even a small change in allergen levels in the surrounding air.

- Touch the Auto mode button () to select the Allergen mode (fig. 26).
  - ↳ Auto () and  display on the screen.

## Sleep (SL)

In Sleep mode, the air purifier operates quietly on a very low speed.

- Touch the Auto mode button () select the Sleep mode () (fig. 27).
  - ↳ Sleep () and  display on the screen.

#### Note

- All lights will go off except  if no buttons are touched after one minute.
- You can turn on the lights manually by touching any buttons.

## Changing the fan speed



There are several fan speeds available.

### Manual

- Touch the fan speed button () repeatedly to select the desired fan speed (1, 2 or 3) (fig. 28).

### Turbo (t)

In Turbo mode, the air purifier operates on the highest speed.

- Touch the fan speed button () to select the Turbo mode () (fig. 29).





## Setting the timer

With the timer, you can let the appliance operate for a set number of hours. When the set time has elapsed, the appliance will automatically switch off.

- Touch the Timer/Reset button () repeatedly to choose the number of hours you want the appliance to operate (fig. 30).

- ↳ The timer is available from 1 to 12 hours.
- To deactivate the timer function, touch the Timer/Reset button  repeatedly until "--:" displays on the screen.

## Setting the child lock

- 1 Touch and hold the child lock button  for 3 seconds to activate child lock (fig. [31](#)).
  - ↳  displays on the screen for 3 seconds.
  - ↳ When the child lock is on, all the other buttons are not responsive.
- 2 Touch and hold the child lock button  for 3 seconds again to deactivate child lock (fig. [32](#)).
  - ↳  displays on the screen for 3 seconds.

## Water level

The water level in the water tank is visible through the water level window on the water tank.

When there is not enough water in the water tank, the water refill light  goes on to indicate that you have to refill the water tank. (fig. [33](#))

### Note

- When there is no water in the water tank, the wick wheel will stop rotating. When the water tank is refilled with water, the wick wheel will start rotating again.

## 5 Cleaning

### Note

- Always unplug the appliance before cleaning.
- Never immerse the appliance in water or any other liquid.
- Never use abrasive, aggressive, or flammable cleaning agents such as bleach or alcohol to clean any part of the appliance.
- Only the pre-filter and NanoCloud rotary humidification wick are washable. The NanoProtect filter is not washable nor vacuum cleanable.

## Cleaning schedule

Frequency	Cleaning method
When necessary	Wipe the surface of the appliance with a soft dry cloth.
Every week	Rinse the water tank, the water tray and the NanoCloud rotary humidification wick.
When the cleaning icon  lights up and FO displays on the screen.	Clean the pre-filter.
	Descale the NanoCloud rotary humidification wick with the water and white vinegar (5% acetic acid) or water and citric acid.

## Cleaning the body of the appliance

Regularly clean the inside and outside of the appliance to prevent dust from collecting.

- 1 Wipe away dust with a soft dry cloth from the body of the appliance.
- 2 Clean the air outlet with a soft dry cloth.

## Cleaning the air quality sensor

Clean the air quality sensor every 2 months for optimal functioning of the purifier. Clean them more frequently if you use the purifier in a dusty environment.

### Note

- When the humidity level in the room is very high, it is possible that condensation develops on the air quality sensor. As a result, the air quality light may indicate that the air quality is bad even though it is good. In this case you have to clean the air quality sensor or use one of the manual speed settings.

- 1 Clean the air quality sensor inlet and outlet with a soft brush (fig. 34).
- 2 Open the air quality sensor cover (fig. 35).
- 3 Clean the air quality sensor, the dust inlet and the dust outlet with a lightly moistened cotton swab (fig. 36).
- 4 Dry them with a dry cotton swab.
- 5 Reattach the air quality sensor cover (fig. 37).

## Cleaning the water tank, water tray and NanoCloud rotary humidification wick

### Note

- Cleaning the water tank, water tray and NanoCloud rotary humidification wick every week to keep them hygienic.

- 1 Pull out the water tank (fig. 10).
- 2 Lift the water tray upwards and pull it out horizontally (fig. 11).
- 3 Take the wick wheel off the wick support (fig. 38).
- 4 Rinse the water tank, water tray and NanoCloud rotary humidification wick under a running tap.

### Note

- Do not take the NanoCloud rotary humidification wick off the wheel during cleaning.
- Do not scrub the NanoCloud rotary humidification wick or place it under direct sunlight.
- If necessary, use a mild detergent to clean the water tank and water tray. In this case, rinse the water tank and water tray thoroughly.

- 5 Wipe the outside of the water tank and water tray dry.
- 6 Place the wick wheel on the wick support (fig. 13).

### Note

- When placing the wick wheel on the wick support, make sure that the projections on the wick wheel falls into the corresponding grooves.

- 7 Place the water tray back into the appliance (fig. 14).
- 8 Place the water tank back into the appliance (fig. 18).

## Cleaning the pre-filter

### Note

- If the pre-filter is damaged, worn or broken, do not use. Visit [www.philips.com/support](http://www.philips.com/support) or contact the Consumer Care Center in your country.

Filter alert light status	Follow this
F0 displays on the screen and wick& pre-filter cleaning alert  goes on	Clean the pre-filter

- 1 Pull the top part of the back panel towards you to release it from the appliance (fig. 3).
- 2 To remove the pre-filter, press the clip down and pull the filter towards you (fig. 4).
- 3 Wash the pre-filter under a running tap. If the pre-filter is very dirty, use a soft brush to brush away the dust (fig. 39).
- 4 Air dry the pre-filter.

### Note

- Make sure that the pre-filter is completely dry. If it is still wet, bacteria may multiply in it and shorten the lifetime of the pre-filter.

- 5 After the pre-filter is completely dry, place it back into the back panel (fig. 8).
- 6 Touch and hold  for 3 seconds to reset the pre-filter cleaning time.

## Descaling the NanoCloud rotary humidification wick

Filter alert light status	Follow this
F0 displays on the screen and wick& pre-filter cleaning alert  goes on	Descal the NanoCloud rotary humidification wick

- 1 Pull out the water tank (fig. 10).
- 2 Lift the water tray upwards and pull it out horizontally (fig. 11).
- 3 Take the wick wheel off the wick support (fig. 38).
- 4 Soak the NanoCloud rotary humidification wick in cleansing agent (e.g diluted white vinegar, Citric acid solution) for two hours (fig. 40).



### Note

- Please use mid or acid cleanser
  - White vinegar (5% acetic acid) mix with equal amount of water
  - 24g citric acid mix with 4L water
- If there are white deposits (limescale) on the filter, make sure that the side with the white deposits is immersed in the water.
- Do not take the NanoCloud rotary humidification wick off the wheel during descaling.

- 5 Rinse the NanoCloud rotary humidification wick under the tap to rinse away vinegar or citric acid residues. During rinsing, turn the wick so that both front and back are rinsed (fig. 41).
- 6 Air dry the NanoCloud rotary humidification wick (fig. 42).

### Note

- Do not put the NanoCloud rotary humidification wick under direct sunlight.

- 7 Touch and hold  for 3 seconds to reset the NanoCloud rotary humidification wick cleaning time.

## 6 Replace the filter and wick



### Understanding the healthy air protect lock

This appliance is equipped with the healthy air protect lock to make sure that the Nano protect filter and the humidification wick are in optimal condition when the appliance is operating. When the Nano protect filter and the humidification wick are almost expired, the replacement light  starts to flash to indicate that they need to be replaced. If you do not replace the filter and wick in time, the appliance will stop operating and get locked.

### Replacing the NanoProtect filter (fig. 43)

#### Note

- The filter is not washable or reusable.
- Always turn off the air purifier and unplug from the electrical outlet before replacing the filters.

Filter alert light status	Follow this
A3 is displayed and the filter replacement light  flashes on the screen.	Replace the NanoProtect filter Series 3 (FY1410)
C7 is displayed and the filter replacement light  flashes on the screen.	Replace the NanoProtect filter Active Carbon (FY1413)

- 1 Remove the used filters from the appliance (fig. 44).

#### Note

- Do not touch the pleated filter surface, or smell the filters as they have collected pollutants from the air.
- Wash your hands after disposing of the used filters.

- 2 Remove all packaging material of the new filters (fig. 6).
- 3 Place the new filters into the appliance (fig. 7).
- 4 Touch and hold  for 3 seconds to reset the NanoProtect filter lifetime counter.

## Replacing the NanoCloud rotary humidification wick

Filter alert light status	Follow this
F1 is displayed and the filter replacement light  flashes on the screen (fig. 45).	Replace the NanoCloud rotary humidification wick

- 1 Take the wick wheel off the wick support (fig. 38).
- 2 Grip the shaft screw on the other side of the wheel, rotate it anticlockwise to release the wick from the wheel (fig. 46).
- 3 Unfasten the locks on the edge of the wheel successively to disassemble the wick wheel (fig. 47).
- 4 Take the used NanoCloud rotary humidification wick out (fig. 48).
- 5 Remove all packaging material of the new NanoCloud rotary humidification wick (fig. 12).

- 6 Place the new NanoCloud rotary humidification wick in the wick wheel, and then fasten the locks on the wick wheel (fig. 49).

- 7 Place the wick wheel on the wick support (fig. 13).

#### Note

- When placing the wick wheel on the wick support, make sure that the projections on the wick wheel falls into the corresponding grooves.

- 8 Place the water tray and water tank back into the appliance (fig. 14).
- 9 Touch and hold  for 3 seconds to reset the NanoCloud rotary humidification wick lifetime counter.

## Installing the antibacterial cartridge

#### Note



- The antibacterial cartridge is not supplied, you can purchase it by contacting the Philips Consumer Care Center in your country or visit [www.philips.com](http://www.philips.com).
- Following the following steps to install the antibacterial cartridge (FY5131).

Replace the antibacterial cartridge at least once a year to prevent bacteria from growing in the water tray.



- 1 Take the wick wheel off the wick support (fig. 38).
- 2 Remove all packaging materials of the new antibacterial cartridge (fig. 50).
- 3 Place the new antibacterial cartridge into the water tray and push it horizontally into the slot (fig. 51).
- 4 Place the wick wheel on the wick support (fig. 13).
- 5 Place the water tray and water tank back into the appliance.

## 7 Troubleshooting

This chapter summarizes the most common problems you could encounter with the appliance. If you are unable to solve the problem with the information below, contact the Consumer Care Center in your country.

Problem	Possible solution
The appliance does not work even though it is plugged in.	<ul style="list-style-type: none"> <li>• The filter replacement light  has been flashing but you have not replaced the NanoProtect filter, and the appliance is now locked. In this case, replace the filter and reset the filter lifetime counter.</li> <li>• The water refill light  flashes. Make sure the water tank is properly installed and there is enough water in the water tank.</li> </ul>
The appliance does not work even though it is switched on.	<ul style="list-style-type: none"> <li>• The appliance is working but the buttons are not responsive. Check if the child lock is on.</li> </ul>
There are some white deposits on the NanoCloud rotary humidification wick.	<ul style="list-style-type: none"> <li>• The white deposits are called scale and they consist of minerals from the water. Scale on the NanoCloud rotary humidification wick affects the humidifying performance, however it does not harm your health. Follow the cleaning instructions in the user manual.</li> </ul>
No air comes out of the air outlet.	<ul style="list-style-type: none"> <li>• Plug the appliance into the power supply and switch on.</li> </ul>
The airflow that comes out of the air outlet is significantly weaker than before.	<ul style="list-style-type: none"> <li>• The pre-filter is dirty. Clean the pre-filter (see the chapter "Cleaning").</li> <li>• Make sure that you have removed all packaging material of the NanoProtect filter.</li> </ul>

Problem	Possible solution
<p>The air quality does not improve, even though the air purifier has been operating for a long time.</p>	<ul style="list-style-type: none"> <li>• Check if the packing material is removed from the filters.</li> <li>• One of the filters has not been placed in the air purifier or a filter is not placed properly. Make sure that all filters are properly installed in the following order, starting with the innermost filter: 1) NanoProtect filter Series 3 (FY1410); 2) NanoProtect filter Active Carbon (FY1413); 3) pre-filter.</li> <li>• The air quality sensor is wet. Make sure that the air quality sensor is clean and dry (see chapter "Cleaning").</li> </ul>
<p>It takes a long time to reach the target humidity level.</p>	<ul style="list-style-type: none"> <li>• NanoCloud technology evenly distributes invisible water vapour into your room. In dry conditions moisture from the humidifier will be absorbed by walls, furniture, and other items in your room. Ventilation of dry outside air will also increase the time it takes to reach the target humidity. To optimize humidification and purification performance, it's recommended to close doors and windows during use.</li> </ul>
<p>I do not see water vapor coming out of the appliance. Is it working?</p>	<ul style="list-style-type: none"> <li>• When mist is very fine, it is invisible. The appliance has a NanoCloud humidification technology, which produces healthy humid air from the outlet area without formation of water mist. Therefore, you cannot see the mist.</li> </ul>
<p>The appliance produces a strange smell.</p>	<ul style="list-style-type: none"> <li>• The first few times you use the appliance, it may produce a plastic smell. This is normal. However, if the appliance produces a burnt smell even if removing filters, contact your Philips dealer or an authorized Philips service center.</li> <li>• The filter may produce smell after being used for a while because of the absorption of indoor air. Remove the filter and place it where it has direct sunlight and ventilation for several hours. Re-install and try using it again. If the odor remains, please replace the filter.</li> </ul>
<p>The appliance is extra loud.</p>	<ul style="list-style-type: none"> <li>• You have not removed all packaging material of the filters. Make sure that you have removed all packaging material.</li> <li>• Change the fan speed to lower fan speed level.</li> </ul>

Problem	Possible solution
The appliance still indicates that I need to replace a filter, but I already did.	<ul style="list-style-type: none"> <li>Perhaps you did not touch and hold the Timer/Reset button  correctly. Plug in the appliance, touch  to switch on the appliance, and touch and hold the Timer/Reset button  for 3 seconds.</li> </ul>
Error codes “E1”, “E2”, “E3”, “E4” or “E5” displays on the screen.	<ul style="list-style-type: none"> <li>The appliance has malfunctions. Contact the Consumer Care Center in your country.</li> </ul>
The Wi-Fi setup is not successful.	<ul style="list-style-type: none"> <li>If the router your purifier is connected to is dual – band and currently it is not connecting to a 2.4GHz network, please switch to another band of the same router (2.4GHz) and try to pair your purifier again. 5GHz networks are not supported.</li> <li>Web authentication networks are not supported.</li> <li>Check if the purifier is within range of the Wi-Fi router. You can try to locate the air purifier closer to the Wi-Fi router.</li> <li>Check if the network name is correct. The network name is case-sensitive.</li> <li>Check if the Wi-Fi password is correct. The password is case-sensitive.</li> <li>Retry the setup with the instructions in section "Set up the Wi-Fi connection when the network has changed".</li> <li>The Wi-Fi connectivity can be interrupted by electromagnetic or other interferences. Keep the appliance away from other electronic devices that may cause interferences.</li> <li>Check if the mobile device is in airplane mode. Make sure to have the airplane mode deactivated when connecting to the Wi-Fi network.</li> <li>Consult the help section in the App for extensive and up-to-date troubleshooting tips.</li> </ul>

## 8 Guarantee and service

If you need information or if you have a problem, please visit the Philips website at [www.philips.com](http://www.philips.com) or contact the Philips Consumer Care Center in your country (you find its phone number in the worldwide guarantee leaflet). If there is no Consumer Care Centre in your country, go to your local Philips dealer.

---

### Order parts or accessories

If you have to replace a part or want to purchase an additional part, go to your Philips dealer or visit [www.philips.com/support](http://www.philips.com/support). If you have problems obtaining the parts, please contact the Philips Consumer Care Center in your country (you can find its phone number in the worldwide guarantee leaflet).

## 9 Notices

---

### Electromagnetic fields (EMF)

This Philips appliance complies with all applicable standards and regulations regarding exposure to electromagnetic fields.

---

### Compliance with EMF

Koninklijke Philips N.V. manufactures and sells many products targeted at consumers, which, like any electronic apparatus, in general have the ability to emit and receive electromagnetic signals.

One of Philips' leading Business Principles is to take all necessary health and safety measures for our products, to comply with all applicable legal requirements and to stay well within the EMF standards applicable at the time of producing the products.

Philips is committed to develop, produce and market products that cause no adverse health effects. Philips confirms that if its products are handled properly for their intended use, they are safe to use according to scientific evidence available today.

Philips plays an active role in the development of international EMF and safety standards, enabling Philips to anticipate further developments in standardization for early integration in its products.

---

### Recycling

Do not throw away the product with the normal household waste at the end of its life, but hand it in at an official collection point for recycling. By doing this, you help to preserve the environment.

Follow your country's rules for the separate collection of electrical and electronic products. Correct disposal helps prevent negative consequences for the environment and human health.

---

### Notice

App Store is a service mark of Apple Inc. Google Play is a trademark of Google Inc. "Air Matters" app developed by Air Matters Network Pty Ltd.

This Philips appliance and Air Matters app applied multiple open source softwares, Copies of open source software license text used in this product can be derived from website-[www.philips.com/purifier-compatibility](http://www.philips.com/purifier-compatibility).

## 8 ضمانت نامه و خدمات پس از فروش

Philips در پیشرفت استانداردهای ایمنی و EMF بین المللی نقش فعالی را ایفا می کند این امر Philips را قادر ساخته است تا در تولید محصولات جدید خود از استانداردهای پیشرفته تری استفاده کند.

### بازیافت

پس از پایان عمر دستگاه، آن را همراه با زیاله های معمولی خانگی دور نیاندازید بلکه این کار را طبق قوانین جمع آوری و بازیافت محلی خود انجام دهید. با این کار در حقیقت به حفظ محیط زیست خود کمک کرده اید.

در این خصوص بر طبق قوانین کشور خود نسبت به جمع آوری محصولات الکتریکی و الکترونیکی اقدام نمایید. دور انداختن صحیح، از تاثیرات منفی بر روی محیط زیست و سلامت انسان جلوگیری می کند.

برای کسب اطلاعات یا رفع اشکال دستگاه خود، لطفاً از وب سایت Philips به آدرس [www.philips.com](http://www.philips.com) بازدید فرمایید یا با مرکز خدمات پس از فروش Philips در کشور خود تماس بگیرید (برای دسترسی به شماره تلفن این مراکز در سراسر جهان به برگ ضمانت نامه مراجعه کنید). اگر در کشور شما مرکز خدمات پس از فروش Philips وجود ندارد به فروشنده دستگاه خود مراجعه نمایید.

### سفارش دادن قطعات یا وسایل جانبی

اگر می خواهید قطعه ای از دستگاه را تعویض کنید یا قطعه اضافی خریداری کنید، به فروشنده Philips یا به سایت زیر مراجعه کنید [www.philips.com/support](http://www.philips.com/support).

اگر در فراهم کردن قطعات با مشکل مواجه شدید، لطفاً به مرکز خدمات پس از فروش Philips در کشور خود مراجعه کنید (برای دسترسی به شماره تلفن این مراکز در سراسر جهان به برگ ضمانت نامه مراجعه کنید).

## 9 اطلاعاتیه

این دستگاه Philips و برنامه Air Matters چند نرم افزار منبع آزاد دارد، نسخه های متن مجوز نرم افزار منبع آزاد در این محصول را می توانید از وب سایت زیر دریافت کنید [www.philips.com/purifier-compatibility](http://www.philips.com/purifier-compatibility).

App Store علامت سرویس Apple Inc. است  
Google Play علامت تجاری Google Inc. می باشد  
برنامه "Air Matters" توسط Network Pty Ltd ارائه شده است

## میدان الکترومغناطیسی (EMF)

این دستگاه Philips با کلیه قوانین و استانداردهای کاربرپذیر در معرض میدان های الکترومغناطیسی مطابقت دارد.

### مطابقت با EMF

Koninklijke Philips N.V. محصولات بسیاری را برای مشتریانی که علاقمند به لوازم خانگی الکترونیکی با قابلیت دریافت و ارسال سیگنال الکترومغناطیس هستند ساخته و می فروشد. یکی از اصول اساسی Philips در تجارت، اتخاذ کلیه اقدامات ضروری ایمنی و سلامت در محصولات خود برای رعایت همه شرایط حقوقی و برخورداری از استانداردهای EMF قابل اجرا در زمان تولید محصول است.

Philips متعهد شده است محصولاتی را طراحی و تولید کرده و وارد بازار کند که هیچ گونه عوارض جانبی برای سلامت افراد در بر نداشته باشد. Philips تأیید می کند که اگر از محصولاتی برای اهداف مورد نظر به نحو صحیح استفاده شود، طبق شواهد علمی موجود، این محصولات از ایمنی لازم برای استفاده برخوردار می باشند.

اشکال	راه حل ممکن
بخاری نمی بینم که از دستگاه خارج شود. دستگاه کار می کند؟	<ul style="list-style-type: none"> <li>بخار خیلی ریز است و قابل مشاهده نیست. این دستگاه مجهز به فناوری رطوبت سازی NanoCloud است که هوای مرطوب سالم از آن خارج می شود بدون آنکه بخاری ایجاد شود. بنابراین نمی توانید بخاری ببینید.</li> </ul>
دستگاه بوی غیرطبیعی ایجاد می کند.	<ul style="list-style-type: none"> <li>چند بار اول که از دستگاه استفاده می کنید، ممکن است بوی پلاستیک ایجاد شود. این امر عادی است. اما اگر حتی با خارج کردن فیلترها، دستگاه بوی سوختگی ایجاد کرد، با فروشنده Philips یا مرکز خدمات مجاز Philips تماس بگیرید.</li> <li>فیلتر ممکن است پس از مدتی استفاده، بو تولید کند که این به خاطر جذب هوای داخل اتاق است. فیلتر را خارج کرده و برای چند ساعت جلوی نور مستقیم خورشید و تهویه مناسب قرار دهید. دوباره نصب کرده و استفاده کنید. اگر بو همچنان وجود داشت، فیلتر را تعویض کنید.</li> </ul>
صدای دستگاه بسیار بلند است.	<ul style="list-style-type: none"> <li>همه مواد بسته بندی فیلترها را جدا نکرده اید. مطمئن شوید همه مواد بسته بندی فیلترها را جدا کرده باشید.</li> <li>سرعت فن را کم کنید.</li> </ul>
فیلتر را عوض کرده ام اما دستگاه همچنان نشان می دهد فیلتر را عوض کنید.	<ul style="list-style-type: none"> <li>شاید دکمه بازنشانی/ تایمر (⊕) را به طور صحیح لمس نکرده اید. دستگاه را به برق بزنید، (⊖) را لمس کنید تا دستگاه روشن شود و دکمه بازنشانی/ تایمر (⊕) را لمس کرده و 3 ثانیه نگهدارید.</li> </ul>
کدهای خطای "E1"، "E2"، "E3"، "E4" یا "E5" روی صفحه نشان داده می شود.	<ul style="list-style-type: none"> <li>دستگاه درست کار نمی کند. با مرکز خدمات پس از فروش در کشور خود تماس بگیرید.</li> </ul>
تنظیم Wi-Fi ناموفق بود.	<ul style="list-style-type: none"> <li>اگر روتری که دستگاه تصفیه به آن متصل است، دوباندی است ولی به شبکه 2.4GHz متصل نیست، به باند دیگر روتر (2.4GHz) تغییر وضعیت داده و سعی کنید دوباره دستگاه تصفیه را با آن جفت کنید. شبکه های 5GHz پشتیبانی نمی شوند.</li> <li>شبکه های تایید اعتبار وب پشتیبانی نمی شوند.</li> <li>بررسی کنید دستگاه تصفیه در محدوده Wi-Fi باشد. می توانید دستگاه تصفیه هوا را به روتر Wi-Fi نزدیکتر کنید.</li> <li>بررسی کنید نام شبکه صحیح باشد. نام شبکه به بزرگی و کوچکی حروف حساس است.</li> <li>بررسی کنید رمز ورود Wi-Fi صحیح باشد. رمز ورود به بزرگی و کوچکی حروف حساس است.</li> <li>با دنبال کردن دستورالعمل های بخش "تنظیم اتصال Wi-Fi" وقتی شبکه تغییر کرده است، دوباره تنظیم را انجام دهید.</li> <li>اتصال Wi-Fi با میدان الکترومغناطیسی یا سایر تداخلها متوقف می شود. دستگاه را دور از سایر دستگاههای برقی که ممکن است تداخل ایجاد کنند قرار دهید.</li> <li>بررسی کنید دستگاه تلفن همراه در حالت هواپیما است یا خیر. هنگام اتصال به شبکه Wi-Fi باید حالت هواپیما غیرفعال باشد.</li> <li>برای نکات به روز و کامل عیب یابی، به بخش راهنما در برنامه مراجعه کنید.</li> </ul>



# 7 عیب‌یابی

خلاصه ای از اشکالاتی که ممکن است معمولاً هنگام کار با دستگاه برای شما پیش آید در این بخش گنجانده شده است. اگر نتوانستید با استفاده از این اطلاعات اشکال دستگاه خود را برطرف کنید، با مرکز خدمات پس از فروش مشتری در کشور خود تماس بگیرید.

اشکال	راه حل ممکن
دوشاخه دستگاه به پریز زده شده است ولی کار نمی‌کند.	<ul style="list-style-type: none"> <li>چراغ تعویض فیلتر  چشمک می‌زدهد ولی شما فیلتر NanoProtect را عوض نکرده‌اید، به همین دلیل دستگاه قفل شده است. در این صورت، فیلتر را تعویض کرده و تایمر طول عمر فیلتر را بازنشانی کنید.</li> <li>چراغ پر کردن مجدد آب  چشمک می‌زند. مخزن آب را درست سوار کنید و بررسی کنید آب کافی در مخزن وجود داشته باشد.</li> </ul>
دستگاه روشن است ولی کار نمی‌کند.	<ul style="list-style-type: none"> <li>دستگاه کار می‌کند ولی دکمه‌ها عمل نمی‌کنند. بررسی کنید قفل کودک روشن نباشد.</li> </ul>
مقداری رسوب سفید رنگ روی فنیله رطوبت‌ساز چرخشی NanoCloud وجود دارد.	<ul style="list-style-type: none"> <li>به این رسوب سفید رنگ رسوب آهکی گفته می‌شود که متشکل از مواد معدنی درون آب است. رسوب موجود در فنیله رطوبت‌ساز چرخشی NanoCloud بر عملکرد رطوبت‌سازی تأثیر می‌گذارد، البته تأثیری بر سلامت شما ندارد. دستورالعمل‌های تمیزکاری در راهنمای کاربر را دنبال کنید.</li> </ul>
هوایی از خروجی هوا خارج نمی‌شود.	<ul style="list-style-type: none"> <li>دستگاه را به برق بزنید و آن را روشن کنید.</li> </ul>
جریان هوایی که از خروجی هوا بیرون می‌آید به طور قابل توجهی ضعیف‌تر از قبل می‌باشد.	<ul style="list-style-type: none"> <li>فیلتر اولیه کثیف است. فیلتر اولیه را تمیز کنید (به بخش "تمیز کردن" مراجعه کنید).</li> <li>مطمئن شوید همه مواد بسته‌بندی فیلتر NanoProtect را جدا کرده باشید.</li> </ul>
با وجود اینکه دستگاه به مدت طولانی کار کرده، اما کیفیت هوا تغییر نکرده است.	<ul style="list-style-type: none"> <li>بررسی کنید مواد بسته‌بندی از فیلترها جدا شده باشد.</li> <li>یکی از فیلترها درست در دستگاه تصفیه هوا جاگذاری نشده یا فیلتر درست قرار نگرفته است. مطمئن شوید همه فیلترها به درستی طبق ترتیب زیر نصب شده‌اند، با داخلی‌ترین فیلتر شروع کنید: 1) فیلتر NanoProtect Series 3 (FY1410)؛ 2) فیلتر NanoProtect filter Active (Carbon (FY1413)؛ 3) فیلتر اولیه.</li> <li>حسگر کیفیت هوا خیس است. مطمئن شوید حسگر کیفیت هوا تمیز و خشک باشد (به بخش "تمیز کردن" مراجعه کنید).</li> </ul>
زمان زیادی طول می‌کشد تا به سطح رطوبت هدف برسد.	<ul style="list-style-type: none"> <li>فناوری NanoCloud به طور یکنواخت بخار هوای قابل رویت را در اتاق‌تان توزیع می‌کند. در شرایط خشک، رطوبت خروجی از دستگاه بخور توسط دیوارها، اثاثیه و اشیاء دیگر در اتاق‌تان جذب می‌شود. تهویه هوای خشک بیرون نیز زمان رسیدن به رطوبت هدف را افزایش می‌دهد. برای بهینه‌سازی عملکرد تصفیه و رطوبت‌سازی، توصیه می‌شود در حین استفاده، پنجره‌ها و درب‌ها را ببندید.</li> </ul>

## تعویض فیلته رطوبت‌ساز چرخشی NanoCloud

وضعیت چراغ هشدار فیلتر	اقدام لازم
F1 نشان داده شده و چراغ تعویض فیلتر روی صفحه چشمک می‌زند (شکل. 45).	تعویض فیلته رطوبت‌ساز چرخشی NanoCloud

- 1 چرخ فیلته را از روی نگهدارنده فیلته بردارید (شکل. 38).
- 2 پیچ محور در سمت دیگر چرخ را بگیرید، آن را خلاف عقربه ساعت بچرخانید تا فیلته از چرخ جدا شود (شکل. 46).
- 3 قفل‌های لبه چرخ را به ترتیب باز کنید تا چرخ فیلته جدا شود (شکل. 47).
- 4 فیلته رطوبت‌ساز چرخشی NanoCloud out مستعمل را خارج کنید (شکل. 48).
- 5 فیلته رطوبت‌ساز چرخشی NanoCloud جدید را از بسته‌بندی خارج کنید (شکل. 12).
- 6 فیلته رطوبت‌ساز چرخشی NanoCloud جدید را در چرخ فیلته قرار دهید و قفل‌های روی چرخ فیلته را محکم کنید (شکل. 49).
- 7 چرخ فیلته را روی نگهدارنده فیلته قرار دهید (شکل. 13).

### توجه

- هنگام قرار دادن چرخ فیلته بر روی نگهدارنده فیلته، مطمئن شوید برآمدگی‌های روی چرخ فیلته در شیارهای مربوطه قرار بگیرند.

- 8 سینی آب و مخزن آب را به دستگاه برگردانید (شکل. 14).
- 9 1 را لمس کرده و 3 ثانیه نگهدارید تا تایمر طول عمر فیلته رطوبت‌ساز چرخشی NanoCloud بازنشانی شود.

## نصب مخزن ضد باکتری

### توجه

- مخزن ضد باکتری ارائه نمی‌شود و باید برای خرید آن با مرکز پشتیبانی مشتریان Philips در کشور خود تماس بگیرید یا از [www.philips.com](http://www.philips.com) بازدید فرمایید.
- مراحل زیر را برای نصب مخزن ضدباکتری (FY5131) دنبال کنید.

مخزن ضد باکتری را حداقل یکبار در سال تعویض کنید تا از رشد باکتری در سینی آب جلوگیری شود.

- 1 چرخ فیلته را از روی نگهدارنده فیلته بردارید (شکل. 38).
- 2 همه مواد بسته‌بندی مخزن ضد باکتری جدید را جدا کنید (شکل. 50).
- 3 مخزن ضد باکتری جدید را در سینی آب قرار دهید و آن را به صورت افقی به داخل شیار هل دهید (شکل. 51).
- 4 چرخ فیلته را روی نگهدارنده فیلته قرار دهید (شکل. 13).
- 5 سینی آب و مخزن آب را به دستگاه برگردانید.



- از قرار دادن فیلتره رطوبت‌ساز چرخشی NanoCloud در معرض نور مستقیم خورشید خودداری کنید.

7 (4) را لمس کرده و 3 ثانیه نگهدارید تا زمان تمیز کردن فیلتره رطوبت‌ساز چرخشی NanoCloud بازنشانی شود.

## 6 تعویض فیلتر و فیلتره

### آشنایی با قفل حفاظت هوای سام



این دستگاه مجهز به قفل حفاظت هوای سام می‌باشد تا اطمینان حاصل شود که هنگام عملکرد دستگاه، فیلتر NanoProtect و فیلتره رطوبت‌ساز در وضعیت بهینه قرار گرفته‌اند. وقتی زمان استفاده از فیلتر NanoProtect و فیلتره رطوبت‌ساز در حال اتمام باشد، چراغ تعویض چشمک می‌زند و نشان می‌دهد باید تعویض شوند. اگر فیلتر و فیلتره را به موقع تعویض نکنید، دستگاه متوقف و قفل می‌شود.

### تعویض فیلتر NanoProtect (شکل. 43)

توجه



- فیلتر قابل شستشو یا استفاده مجدد نیست.
- همیشه قبل از تعویض فیلترها، دستگاه تصفیه هوا را خاموش کنید و دوشاخه آن را از پریز بکشید.

وضعیت چراغ هشدار فیلتر	اقدام لازم
A3 نشان داده شده و چراغ تعویض فیلتر  روی صفحه چشمک می‌زند.	تعویض فیلتر NanoProtect Series 3 (FY1410)
C7 نشان داده شده و چراغ تعویض فیلتر  روی صفحه چشمک می‌زند.	تعویض فیلتر NanoProtect Active Carbon (FY1413)

1 فیلترهای مستعمل را از دستگاه خارج کنید (شکل. 44).

توجه



- سطح شیاردار فیلتر را لمس نکنید یا فیلترها را نیویید، زیرا آلاینده‌ها را از هوا جمع می‌کنند.
- بعد از دور انداختن فیلترهای مستعمل، دستهای خود را بشویید.

2 همه مواد بسته‌بندی فیلترهای جدید را جدا کنید (شکل. 6).

3 فیلترهای جدید را در دستگاه قرار دهید (شکل. 7).

4 (4) را لمس کرده و 3 ثانیه نگهدارید تا تایمر طول عمر فیلتر NanoProtect بازنشانی شود.

- مطمئن شوید فیلتر اولیه کاملاً خشک شده باشد. اگر همچنان خیس بماند، ممکن است باکتری‌ها در آن چند برابر شده و عمر فیلتر اولیه کوتاه شود.

- وقتی فیلتر اولیه کاملاً خشک شد، آن را به قاب پشتی برگردانید (شکل. 8).
- را لمس کرده و 3 ثانیه نگهدارید تا زمان تمیز کردن فیلتر اولیه بازنشانی شود.

## رسوب‌زدایی فیلتر رطوبت‌ساز چرخشی NanoCloud

وضعیت چراغ هشدار فیلتر	اقدام لازم
FO روی صفحه نشان داده شده و هشدار تمیز کردن فیلتر اولیه و فیلتر روشن می‌شود	فیلتر رطوبت‌ساز چرخشی NanoCloud را رسوب‌زدایی کنید

- مخزن آب را خارج کنید (شکل. 10).
- سینی آب را به طرف بالا بکشید و به صورت افقی خارج کنید (شکل. 11).
- چرخ فیلتر را از روی نگهدارنده فیلتر بردارید (شکل. 38).
- فیلتر رطوبت‌ساز چرخشی NanoCloud را در محلول شوینده (مثلاً سرکه سفید رقیق شده محلول اسید سیتریک) به مدت دو ساعت قرار دهید (شکل. 40).

- لطفاً از شوینده اسیدی یا خنثی استفاده کنید
- مخلوط سرکه سفید (اسید استیک 5 درصد) با مقدار مساوی آب
- 24 گرم اسید سیتریک با 4 لیتر آب
- چنانچه رسوب سفید رنگ (رسوب آهنی) روی فیلتر وجود دارد، دقت کنید سمتی که رسوبات سفید دارد در آب غوطه‌ور باشد.
- در حین رسوب‌زدایی، فیلتر رطوبت‌ساز چرخشی NanoCloud را از چرخ فیلتر خارج نکنید.

- فیلتر رطوبت‌ساز چرخشی NanoCloud را زیر شیر آب بشویید تا بقایای سرکه یا اسید سیتریک شسته شود. در حین شستشو، فیلتر را بچرخانید به طوری که جلو و پشت آن شسته شود (شکل. 41).
- فیلتر رطوبت‌ساز چرخشی NanoCloud را در هوا خشک کنید (شکل. 42).

- در حین تمیزکاری، فیلتر رطوبت‌ساز چرخشی NanoCloud را از چرخ فیلتر خارج نکنید.
- از ساییدن فیلتر رطوبت‌ساز چرخشی NanoCloud یا قرار دادن آن در معرض نور مستقیم خورشید خودداری کنید.
- در صورت لزوم، با یک شوینده ملایم، مخزن آب و سینی آب را تمیز کنید. سپس مخزن آب و سینی آب را کامل با آب بشویید.

- بیرون مخزن آب و سینی آب را تمیز و خشک کنید.
- چرخ فیلتر را روی نگهدارنده فیلتر قرار دهید (شکل. 13).

- هنگام قرار دادن چرخ فیلتر بر روی نگهدارنده فیلتر، مطمئن شوید برآمدگی‌های روی چرخ فیلتر در شیارهای مربوطه قرار بگیرند.

- سینی آب را به دستگاه برگردانید (شکل. 14).
- مخزن آب را به دستگاه برگردانید (شکل. 18).

## تمیز کردن فیلتر اولیه

- اگر فیلتر اولیه آسیب دید، فرسوده یا پاره شد، از آن استفاده نکنید. از [www.philips.com/support](http://www.philips.com/support) بازدید کنید یا با مرکز خدمات مشتری در کشور خود تماس بگیرید.

وضعیت چراغ هشدار فیلتر	اقدام لازم
FO روی صفحه نشان داده شده و هشدار تمیز کردن فیلتر اولیه و فیلتر روشن می‌شود	فیلتر اولیه را تمیز کنید

- قسمت بالای قاب پشتی را به طرف خود بکشید تا از دستگاه جدا شود (شکل. 3).
- برای خارج کردن فیلتر اولیه، گیره را به سمت پایین فشار داده و فیلتر را به طرف خود بکشید (شکل. 4).
- فیلتر اولیه را زیر شیر آب بشویید. اگر فیلتر اولیه خیلی کثیف است، با استفاده از برس نرم، گرد و خاک آن را پاک کنید (شکل. 39).
- هوا فیلتر اولیه را خشک می‌کند.

## تمیز کردن حسگر کیفیت هوا

برای عملکرد بهینه دستگاه تصفیه، هر 2 ماه یک بار حسگر کیفیت هوا را تمیز کنید. اگر از دستگاه تصفیه در محیط‌های پر گرد و خاک استفاده می‌کنید، آنها را در دفعات بیشتری تمیز کنید.

توجه

توجه

- هنگامیکه میزان رطوبت اتاق بسیار بالا باشد، این امکان وجود دارد که در حسگر کیفیت هوا میعان رخ دهد و قطرات آب تشکیل شوند. در نتیجه، چراغ کیفیت هوا ممکن است کیفیت هوا را بد نشان دهد حتی اگر کیفیت هوا خوب باشد. در این صورت باید حسگر کیفیت هوا را تمیز کرده یا از یکی از تنظیمات دستی سرعت استفاده کنید.

- 1 قسمت ورودی و خروجی حسگر کیفیت هوا را با یک برس نرم تمیز کنید (شکل. (34)).
- 2 درپوش حسگر کیفیت هوا را باز کنید (شکل. (35)).
- 3 حسگر کیفیت هوا، گرد و خاک قسمت ورودی و خروجی را با پارچه نخی نرم و مرطوب، به آرامی تمیز کنید (شکل. (36)).
- 4 با پارچه نخی خشک آنها را خشک کنید.
- 5 درپوش حسگر کیفیت هوا را سر جایش قرار دهید (شکل. (37)).

## تمیز کردن مخزن آب، سینی آب و فیلتر رطوبت‌ساز چرخشی NanoCloud

توجه

- مخزن آب، سینی آب و فیلتر رطوبت‌ساز چرخشی NanoCloud را هر هفته تمیز کنید تا بهداشتی باشند.

- 1 مخزن آب را خارج کنید (شکل. (10)).
- 2 سینی آب را به طرف بالا بکشید و به صورت افقی خارج کنید (شکل. (11)).
- 3 چرخ فیلتر را از روی نگهدارنده فیلتر بردارید (شکل. (38)).
- 4 مخزن آب، سینی آب و فیلتر رطوبت‌ساز چرخشی NanoCloud را زیر آب شیر بشویید.

- همیشه دستگاه را قبل از تمیز کردن خاموش کنید.
- هرگز دستگاه را در آب یا مایع دیگری فرو نکنید.
- هیچگاه از مواد پاک کننده زبر، قوی یا قابل اشتعال مانند وایتکس یا الکل برای تمیز کردن قطعات دستگاه استفاده نکنید.
- فقط فیلتر اولیه و فیلتر رطوبت‌ساز چرخشی NanoCloud قابل شستشو هستند. فیلتر NanoProtect قابل شستن نبوده و قابل تمیز شدن با جاروبرقی نیز نمی‌باشد.

## برنامه تمیز کردن دستگاه

تعداد	روش تمیز کردن
در صورت لزوم	سطح دستگاه را با پارچه نرم و خشک پاک کنید.
هر هفته	مخزن آب، سینی آب و فیلتر رطوبت‌ساز چرخشی NanoCloud را بشویید.
	فیلتر اولیه را تمیز کنید.
وقتی نماد تمیز کردن روشن شده و FO روی صفحه ظاهر شد.	فیلتر رطوبت‌ساز چرخشی NanoCloud را با آب و سرکه سفید (اسید استیک 5 درصد) یا آب و اسید سیتریک رسوب‌زدایی کنید.

## تمیز کردن بدنه دستگاه

برای جلوگیری از تجمع گرد و خاک، مرتباً درون و بیرون دستگاه را تمیز کنید.

- 1 با یک پارچه نرم و خشک، گرد و غبار را از روی بدنه دستگاه پاک کنید.
- 2 خروجی هوا را با یک پارچه نرم و خشک پاک کنید.

## تغییر تنظیم حالت خودکار

می‌توانید حالت خودکار (A)، حالت آلرژیزا (A\*) و حالت خواب (SL) را انتخاب کنید.

### حالت خودکار

در حالت خودکار، دستگاه سرعت فن را براساس کیفیت هوا و رطوبت هوای محیط انتخاب می‌کند.

- دکمه سرعت فن (A) را لمس کنید تا حالت خودکار انتخاب شود (شکل. 25).
- خودکار (A) و (A\*) روی صفحه نشان داده می‌شوند.
- دستگاه به طور پیش‌فرض در حالت خودکار کار می‌کند.

### حالت آلرژیزا

حالت فوق حساس آلرژیزا طوری طراحی شده است که در برابر حتی کوچکترین تغییر در سطح مواد آلرژیزای هوای اطراف، واکنش نشان می‌دهد.

- دکمه حالت خودکار (A) را برای انتخاب حالت آلرژیزا لمس کنید (شکل. 26).
- خودکار (A) و (A\*) روی صفحه نشان داده می‌شوند.

### حالت خواب (SL)

در حالت خواب، دستگاه تصفیه هوا با سرعت خیلی کم و بدون صدا عمل می‌کند.

- برای انتخاب حالت خواب، دکمه حالت خودکار (A) را لمس کنید (شکل. 27).
- خواب (SL) و (A\*) روی صفحه نشان داده می‌شوند.

#### توجه

- اگر بعد از یک دقیقه، هیچ دکمه‌ای لمس نشود، همه چراغ‌ها به جز (A\*) خاموش می‌شوند.
- می‌توانید چراغ‌ها را به صورت دستی با لمس کردن هر دکمه‌ای روشن کنید.

## تغییر سرعت فن

سرعت‌های مختلفی برای فن وجود دارد.

### دستی

- به طور مکرر دکمه سرعت فن (A\*) را لمس کرده و سرعت فن مورد نظر (1، 2 یا 3) را انتخاب کنید (شکل. 28).

## توربو (t)

در حالت توربو، دستگاه تصفیه هوا با بیشترین سرعت کار می‌کند.

- دکمه سرعت فن (A\*) را لمس کرده و حالت توربو را انتخاب کنید (A) (شکل. 29).

## تنظیم تایمر

با تایمر، دستگاه می‌تواند برای چند ساعت کار کند. وقتی زمان تنظیم شده سپری شد، دستگاه به طور خودکار خاموش می‌شود.

- دکمه بازنشانی/تایمر (A) را چند بار لمس کرده و تعداد ساعتی که می‌خواهید دستگاه کار کند را انتخاب کنید (شکل. 30).
- برای تایمر 1 تا 12 ساعت وجود دارد.
- برای غیرفعال کردن عملکرد تایمر، به طور مکرر دکمه تایمر/بازنشانی (A) را لمس کنید تا زمانیکه "--" در صفحه نمایش داده شود.

## تنظیم قفل کودک

1 دکمه قفل کودک (A) را لمس کرده و 3 ثانیه نگهدارید تا قفل کودک فعال شود (شکل. 31).

• به مدت 3 ثانیه روی صفحه نشان داده می‌شود.

• وقتی قفل کودک روشن است، بقیه دکمه‌ها پاسخگو نمی‌باشند.

2 دکمه قفل کودک (A) را دوباره لمس کرده و 3 ثانیه نگهدارید تا قفل کودک غیرفعال شود (شکل. 32).

• به مدت 3 ثانیه روی صفحه نشان داده می‌شود.

## سطح آب

سطح آب در مخزن آب از طریق پنجره سطح آب روی مخزن آب قابل مشاهده است.

وقتی آب کافی در مخزن آب نباشد، چراغ دوباره پر کردن آب (A) روشن می‌شود و نشان می‌دهد باید آب مخزن پر شود. (شکل. 33)

#### توجه

- اگر آبی در مخزن نباشد، چرخ فتیله از چرخش باز می‌ایستد. وقتی مخزن آب پر می‌شود، چرخ فتیله دوباره شروع به چرخش می‌کند.

- لـ وقتی دستگاه گرم می‌شود، "----" روی صفحه نشان داده می‌شود. پس از اندازه گیری ذرات هوا، دستگاه سطح PM2.5 را نشان داده و به طور پیش‌فرض در حالت خودکار کار می‌کند.
- لـ پس از اندازه گیری کیفیت هوا برای تقریباً 30 ثانیه، حسگر کیفیت هوا به طور خودکار رنگ چراغ کیفیت هوا را انتخاب می‌کند.

3 برای خاموش کردن دستگاه،  را لمس کرده و 3 ثانیه نگهدارید.

## توجه

- لـ وقتی دستگاه در حالت 2 در 1 است، روی صفحه نشان داده می‌شود.
- لـ به طور پیش‌فرض، سطح رطوبت فعلی در صفحه نمایش نشان داده می‌شود.

- نمایشگر سطح رطوبت را 3 ثانیه نمایش می‌دهد و سپس به بالاترین سطح IAI یا PM2.5 تغییر می‌کند، اگر یکی از آنها خوب نباشد.

## توجه

- پس از اینکه دستگاه با دکمه روشن/خاموش ، خاموش شد، اگر همچنان دوشاخه در پریز برق باشد، در صورت روشن شدن دستگاه، دستگاه مجدداً بر اساس تنظیمات قبلی عمل می‌کند.

## تنظیم میزان رطوبت

- 1 دکمه رطوبت  را چند بار لمس کنید تا رطوبت هوای مورد نظر 40%، 50% یا 60% یا " - " تنظیم شود (شکل. (19)).

## توجه



- وقتی سطح رطوبت " - " انتخاب شد، دستگاه به رطوبت‌سازی در اتاق ادامه می‌دهد تا وقتی سطح رطوبت نسبی محیط به 70 درصد برسد.

## توجه

- وقتی سطح رطوبت مورد نظر به دست آمد، چرخ فته از چرخش باز می‌ایستد. وقتی رطوبت کمتر از سطح مورد نظر شد، دوباره شروع به چرخش می‌کند.
- اگر می‌خواهید سطح رطوبت را سریع بالا ببرید، می‌توانید سرعت فن بالاتری را انتخاب کنید.

## تغییر حالت عملکرد

دستگاه مجهز به دو حالت عملکرد است. حالت فقط تصفیه و حالت 2 در 1.



- 1 دکمه انتخاب حالت  را لمس کنید تا به حالت فقط تصفیه تغییر کند (شکل. (20)).
- لـ وقتی دستگاه در حالت فقط تصفیه است، روی صفحه نشان داده می‌شود.
- 2 دکمه انتخاب حالت  را دوباره لمس کنید تا به حالت 2 در 1 تغییر کند (شکل. (21)).

## توجه

- نمایشگر سطح رطوبت را 3 ثانیه نمایش می‌دهد و سپس به بالاترین سطح IAI یا PM2.5 تغییر می‌کند، اگر یکی از آنها خوب نباشد.

## استفاده از عملکرد کم‌نور شدن چراغ‌ها

با دکمه تنظیم نور می‌توانید چراغ کیفیت هوا، صفحه نمایش و نشانگر عملکرد را در صورت لزوم روشن یا خاموش کنید.



- 1 دکمه تنظیم نور  را یک بار لمس کنید، چراغ کیفیت هوا کم‌نور می‌شود.
- 2 دوباره دکمه تنظیم نور  را لمس کنید، چراغ کیفیت هوا و صفحه نمایش خاموش می‌شوند.
- 3 برای بار سوم، دکمه تنظیم نور  را لمس کنید، همه چراغ‌ها دوباره روشن می‌شوند.

## تغییر حالت نمایش

دستگاه سه حالت نمایش دارد، نمایش PM2.5، نمایش IAI و سطح رطوبت.

## توجه

- دستگاه به طور پیش‌فرض در حالت نمایش PM2.5 کار می‌کند.

- 1 برای تغییر به نمایش IAI،  را لمس کرده و 3 ثانیه نگهدارید (شکل. (22)).
- لـ نشانگر IAI و سطح واقعی IAI روی صفحه نمایش داده می‌شود.
- 2 دو بار  را لمس کرده و 3 ثانیه نگهدارید تا وارد نمایش سطح رطوبت واقعی شوید (شکل. (23)).
- 3  را لمس کرده و 3 ثانیه نگهدارید تا نمایش PM2.5 ظاهر شود (شکل. (24)).
- لـ نشانگر PM2.5 و سطح واقعی PM2.5 روی صفحه نمایش داده می‌شود.

## توجه

- نمایشگر سطح رطوبت را 3 ثانیه نمایش می‌دهد و سپس به بالاترین سطح IAI یا PM2.5 تغییر می‌کند، اگر یکی از آنها خوب نباشد.

## 4 استفاده از دستگاه

### مفهوم چراغ کیفیت هوا

سطح کیفیت هوا	رنگ چراغ کیفیت هوا	سطح PM2.5
ب‌وخ	آبی	≤35
طس‌وت‌م	آبی-بنفش	36-75
فی‌عض	بنفش-قرمز	76-115
فی‌عض‌ی‌لی‌خ	قرمز	>115

با روشن شدن دستگاه، چراغ کیفیت هوا به طور خودکار روشن شده و همه رنگ‌ها به ترتیب روشن می‌شوند. در مدت زمانی کوتاه، حسگرهای کیفیت هوا، رنگی که مطابق با کیفیت هوای محیط می‌باشد را انتخاب می‌کنند.



### PM2.5

فناوری **AeraSense** به طور دقیق حتی کوچکترین تغییر در ذرات هوا را شناسایی کرده و به سرعت واکنش می‌دهد. با بازخورد فوری PM2.5، به شما اطمینان بیشتری می‌دهد. بیشتر آلاینده‌های هوا در داخل ساختمان در گروه PM2.5 قرار می‌گیرند که ذرات آلاینده هوای ریزتر از 2.5 میکرومتر را نشان می‌دهد. منابع معمول ذرات ریز داخل ساختمان دود تنباکو، ذرات حاصل از پخت و پز و سوختن شمع می‌باشند. برخی باکتری‌های هوای ریزترین هاگ‌های قارچ، ذرات مایت خاکی آلودگی‌زا و ذرات آلودگی‌های حیوانات خانگی، همگی در گروه PM2.5 قرار می‌گیرند.

### IAI



حسگر تخصصی **AeraSense** سطح مواد آلودگی‌های هوا در داخل ساختمان را شناسایی کرده و خطر احتمالی وجود مواد آلودگی‌های هوا در داخل ساختمان را به صورت بازخورد عددی 1 تا 12 مشخص می‌کند. 1 نشان دهنده بهترین کیفیت هوا است.

### روشن و خاموش کردن

- 1 دوشاخه را به پریز برق بزنید.  
لـ دستگاه بوق می‌زند.
- 2 برای روشن کردن دستگاه،  را لمس کنید.  
لـ دستگاه به طور پیش‌فرض در حالت 2 در 1 کار می‌کند در حالی که  در صفحه نمایش نشان داده می‌شود.

- این راهنما فقط برای تنظیم دستگاه تصفیه هوا برای اولین بار کاربرد دارد. چنانچه شبکه تغییر کند یا لازم باشد تنظیم دوباره انجام شود، به بخش "تنظیم اتصال Wi-Fi" وقتی شبکه تغییر کرده است" در صفحه 30 بروید.
- اگر می‌خواهید بیشتر از یک دستگاه تصفیه هوا به دستگاه هوشمند خود متصل کنید، باید این کارها را یکی یکی انجام دهید. قبل از روشن کردن دستگاه تصفیه هوای دیگر، تنظیم یک دستگاه تصفیه هوا را کامل کنید.
- مطمئن شوید فاصله بین دستگاه هوشمند و دستگاه تصفیه هوا کمتر از 10 متر و بدون مانع باشد.
- این برنامه از جدیدترین نسخه Android و iOS پشتیبانی می‌کند. برای بررسی اطلاعات جدید دستگاهها و سیستم‌های عامل پشتیبانی شده، به [www.philips.com/purifier-compatibility](http://www.philips.com/purifier-compatibility) مراجعه کنید.

### تنظیم اتصال Wi-Fi وقتی شبکه تغییر کرده است

- این راهنما برای زمانی است که شبکه پیش‌فرضی که دستگاه تصفیه هوا به آن متصل است، تغییر داده شود.
- 1 دوشاخه دستگاه تصفیه هوا را به پریز بزنید و  را لمس کنید تا دستگاه روشن شود.
  - 2  و  را همزمان 3 ثانیه لمس کنید تا وقتی یک صدای بوق بشنوید.  
لـ دستگاه تصفیه هوا وارد حالت جفت‌سازی می‌شود.  
لـ نشانگر Wi-Fi به رنگ نارنجی چشمک می‌زند.
  - 3 مراحل 4 و 5 در بخش "تنظیم اتصال Wi-Fi برای اولین بار" را دنبال کنید.



## 3 شروع به کار

توجه

• هنگام قرار دادن چرخ فتیله بر روی نگهدارنده فتیله، مطمئن شوید برآمدگی‌های روی چرخ فتیله در شیارهای مربوطه قرار بگیرند.

- 5 سینی آب را به دستگاه برگردانید (شکل. 14).
- 6 کلاهک بالای مخزن آب را خلاف جهت عقربه ساعت بچرخانید تا بیچ آن باز شود (شکل. 15).
- 7 مخزن آب را از آب لوله‌کشی خنک پر کنید (شکل. 16).
- 8 کلاهک بالای مخزن آب را در جهت عقربه ساعت بچرخانید تا محکم بر روی مخزن آب قفل شود (شکل. 17).
- 9 مخزن آب را به دستگاه برگردانید (شکل. 18).

## تنظیم Wi-Fi

### تنظیم اتصال Wi-Fi برای اولین بار

- 1 برنامه "Air Matters" را از **App Store** یا **Google Play** دانلود و نصب کنید.
- 2 دوشاخه دستگاه تصفیه هوا را به پریز بزنید و  را لمس کنید تا دستگاه روشن شود.
  - لـ نشانگر Wi-Fi به رنگ نارنجی برای اولین بار چشمک می‌زند.
- 3 بررسی کنید دستگاه هوشمند به شبکه Wi-Fi شما متصل شده باشد.
- 4 برنامه "Air Matters" را راه اندازی کرده و روی "+" در سمت راست بالای صفحه کلیک کنید. برای متصل کردن تصفیه هوا به شبکه خود، طبق دستورالعمل‌های روی صفحه عمل کنید.
- 5 پس از جفت‌سازی و اتصال موفق، نشانگر Wi-Fi به رنگ سفید روشن می‌شود. اگر جفت‌سازی موفق نبود، به بخش عیب‌یابی یا قسمت راهنمایی در برنامه "Air Matters" مراجعه کنید و نکات عیب‌یابی به‌روز و کامل را بخوانید.

## نصب فیلتر NanoProtect

قبل از استفاده از دستگاه، همه مواد بسته‌بندی فیلتر را جدا کرده و آن را به صورت زیر در دستگاه قرار دهید:

توجه

• مطمئن شوید کنار دستگاه که برچسب دارد، به سمت خودتان باشد.

- 1 قسمت بالای قاب پشتی را به طرف خود بکشید تا از دستگاه جدا شود (شکل. 3).
- 2 گیره را به سمت پایین فشار داده و فیلتر اولیه را به سمت خودتان بکشید (شکل. 4).
- 3 همه فیلترها را خارج کنید (شکل. 5).
- 4 فیلتر NanoProtect را از بسته‌بندی خارج کنید (شکل. 6).
- 5 فیلتر NanoProtect را به دستگاه برگردانید (شکل. 7).
- 6 فیلتر اولیه را به دستگاه برگردانید، ابتدا فیلتر اولیه را در پایین دستگاه قرار دهید و سپس گیره‌های بالای فیلتر اولیه را به طرف دستگاه فشار دهید (شکل. 8).
- 7 برای سوار کردن مجدد قاب پشتی، ابتدا قاب را در پایین دستگاه سوار کنید، سپس بالای قاب را به طرف دستگاه فشار دهید (شکل. 9).

## آماده کردن برای رطوبت‌سازی

- 1 مخزن آب را خارج کنید (شکل. 10).
- 2 سینی آب را به طرف بالا بکشید و به صورت افقی خارج کنید (شکل. 11).
- 3 فتیله رطوبت‌ساز چرخشی NanoCloud را از بسته‌بندی خارج کنید (شکل. 12).

توجه

• فتیله رطوبت‌سازی در هنگام خرید، بر روی چرخ فتیله سوار شده است.

- 4 چرخ فتیله را روی نگهدارنده فتیله قرار دهید (شکل. 13).

## 2 دستگاه تصفیه شما

### نمای کلی کنترل‌ها (شکل 2)

دکمه‌های کنترل

دکمه روشن/خاموش	
دکمه قفل کودک	
دکمه حالت خودکار	
دکمه سرعت فن	
دکمه تنظیم رطوبت	
دکمه تنظیم نور	
دکمه روشن/خاموش حالت 2 در 1	
دکمه بازنشانی/تایمر	

صفحه نمایش

حالت خواب	
حالت خودکار	
حالت آلرژی‌زا	
حالت فقط تصفیه	
حالت 2 در 1	
هشدار تعویض فیلتر	
هشدار پر کردن مجدد آب	
هشدار تمیز کردن فیلتر اولیه و فیلتر	
نمایش PM2.5	
نمایش شاخص مواد آلرژی‌زای داخل ساختمان	
نشانگر Wi-Fi	

به دنیای محصولات Philips خوش آمدید. به شما برای خرید این محصول تبریک می‌گوییم!

برای استفاده بهینه از خدمات پس از فروش Philips، دستگاه خود را در سایت [www.Philips.com/welcome](http://www.Philips.com/welcome) ثبت کنید.

دستگاه تصفیه هوای Philips برای سلامتی خانواده شما، هوای مرطوب و تازه را به خانه‌تان می‌آورد. با فناوری NanoCloud،

سیستم بخور پیشرفته در اختیار شما قرار می‌گیرد، در این دستگاه از یک فیلتر مخصوص استفاده می‌شود که مولکول‌های H<sub>2</sub>O را به هوای خشک اضافه می‌کند و هوای مرطوب سالم را بدون ایجاد بخار تولید می‌کند. فیلتر دستگاه بخور باکتری‌ها، کلسیم و سایر ذرات را از آب می‌گیرد. فقط هوای مرطوب خالص در خانه‌تان دارید. در فصل زمستان یا هنگام استفاده از کولر، دیگر هوای خشکی نخواهید داشت. قبل از استفاده از دستگاه، این دفترچه راهنما را به دقت بخوانید و آن برای مراجعات بعدی نزد خود نگه دارید.

### نمای کلی دستگاه (شکل 1)

A	صفحه کنترل دستگاه
B	مخزن آب
C	نگهدارنده فیلتره
D	سینی آب
E	شیار کارتریج ضد باکتری
F	چرخ‌های تک جهت
G	چرخ فیلتره
H	فیلتره رطوبت‌ساز چرخشی NanoCloud (FY2425)
I	قاب پشتی
J	فیلتر اولیه
K	فیلتر NanoProtect Active Carbon (FY1413)
L	فیلتر NanoProtect Series 3 (FY1410)
M	حسگر کیفیت هوا
N	خروجی هوا

- قبل از روشن کردن دستگاه، بررسی کنید همه فیلترها به طور صحیح نصب شده باشند.
- فقط از فیلترهای اصلی Philips که برای این دستگاه ساخته شده اند، استفاده کنید. از فیلترهای دیگر استفاده نکنید.
- با اجسام سخت به دستگاه (به‌ویژه به خروجی و ورودی هوا) ضربه نزنید.
- برای جلوگیری از عملکرد نادرست دستگاه یا آسیب‌های فیزیکی، انگشت یا اجسام را در ورودی یا خروجی هوای دستگاه وارد نکنید.
- چنانچه از حشره کش‌های نوع دودی استفاده کرده اید یا در مکان‌هایی که در آن باقی مانده‌های چربی، بخار یا شعله‌های شیمیایی وجود دارد، از دستگاه استفاده نکنید.
- در کنار دستگاه‌های گازی، گرمایشی یا بخاری‌ها، از این دستگاه استفاده نکنید.
- همیشه پس از استفاده و قبل از پر کردن آب، تمیز کردن یا انجام مراقبت‌های دیگر، دستگاه را از برق بکشید.
- از دستگاه در اتاقی که تغییرات دما در آن زیاد است استفاده نکنید.
- برای جلوگیری از تداخل با امواج، دستگاه را نسبت به دستگاه‌های الکتریکی که از امواج رادیویی هوایی استفاده می‌کنند مانند تلویزیون، رادیو، و ساعت‌های کنترل‌ی رادیویی، حداقل 2 متر فاصله دهید.
- وقتی از دستگاه برای مدت طولانی استفاده نمی‌شود، ممکن است باکتری بر روی فیلترها رشد کند. پس از مدت طولانی عدم استفاده از دستگاه، فیلترها را بررسی کنید. اگر فیلترها خیلی کثیف هستند، آنها را تعویض کنید (به بخش "تعویض فیلتر و فیلتره" مراجعه کنید).
- این دستگاه فقط برای استفاده‌های خانگی در شرایط عادی ساخته شده است.
- در محیط‌های خیس یا در مکان‌هایی با دمای محیطی بالا مانند حمام، دستشویی یا آشپزخانه، از دستگاه استفاده نکنید.
- این دستگاه، کربن مونوکسید (CO) یا رادون (Rn) را از بین نمی‌برد. در صورت قرار گرفتن در معرض فرآیندهای احتراقی و مواد شیمیایی خطرناک، نمی‌توان از این دستگاه بعنوان دستگاه ایمنی استفاده کرد.
- مخزن آب را فقط با آب لوله‌کشی پر کنید. از آب زیرزمینی یا آب داغ استفاده نکنید.
- هیچ ماده‌ای غیر از آب در مخزن آب نریزید. عطر را در مخزن آب نریزید.
- اگر از عملکرد بخور برای مدت طولانی استفاده نمی‌کنید، مخزن آب و سینی فیلتره رطوبت‌ساز چرخشی NanoCloud را تمیز کرده و فیلتره رطوبت‌ساز چرخشی NanoCloud را در هوا خشک کنید.
- اگر می‌خواهید دستگاه را حرکت دهید، ابتدا آن را از منبع نیرو جدا کنید. سپس مخزن آب و سینی آب را خالی کرده یا خارج کنید.
- دستگاه را به صورت افقی با دو دستگیره آن حمل کنید.
- در حین پر کردن و تمیز کردن دستگاه، دوشاخه را از پریز بکشید.

# 1 اطلاعات مهم

یا تجربه و آگاهی ندارند می توانند با نظارت بزرگترها یا آموختن استفاده ایمن از دستگاه و آگاهی از خطرات ممکن، از دستگاه استفاده کنند.

- تمیز کردن و مراقبت از دستگاه نباید توسط کودکان بدون نظارت انجام شود.
- کودکان را زیر نظر داشته باشید تا مطمئن شوید با دستگاه بازی نمی کنند.
- ورودی و خروجی هوا را با قرار دادن اشیا روی خروجی هوا یا جلوی ورودی هوا، مسدود نکنید.
- رابط استاندارد WiFi بر اساس 802.11b/g/n در 2.4 GHz و 31.62 mW خروجی نیروی حداکثر EIRP.

## احتیاط

- این دستگاه جایگزین مناسبی برای تهویه مناسب، تمیزکننده مکشی یا استفاده از هود یا فن هنگام پخت و پز، نمی باشد.
- اگر سوکت برقی که برای روشن کردن دستگاه استفاده می شود، اتصال ضعیفی داشته باشد، دوشاخه دستگاه داغ می شود. مطمئن شوید دستگاه را به سوکت مناسب برق متصل کرده اید.
- همیشه از دستگاه در یک سطح ثابت، خشک، صاف و افقی استفاده کنید.
- در قسمت عقب و اطراف دستگاه حداقل 20 سانتی متر و بالای دستگاه حداقل 30 سانتی متر، فضای خالی قرار دهید.
- روی دستگاه چیزی قرار ندهید.
- برای جلوگیری از ریختن قطرات آب در دستگاه، آن را به طور مستقیم زیر دستگاه تهویه هوا قرار ندهید.

## ایمنی

قبل از استفاده از دستگاه، این دفترچه راهنما را به دقت بخوانید و آن برای مراجعات بعدی نزد خود نگه دارید.

## خطر

- برای جلوگیری از خطر برق گرفتگی و/یا آتش سوزی، اجازه ندهید آب یا هر نوع مایع دیگر یا شوینده های قابل اشتعال وارد دستگاه شود.
- برای جلوگیری از خطر برق گرفتگی و/یا آتش سوزی، دستگاه را با آب، مایعات دیگر، یا شوینده های (قابل اشتعال) نشویید.
- مواد قابل اشتعال مانند حشره کش ها یا خوشبوکننده ها را اطراف دستگاه اسپری نکنید.
- آب مخزن برای آشامیدن مناسب نمی باشد.
- این آب را نخورید و برای تغذیه حیوانات یا گیاهان آبی استفاده نکنید. هنگام خالی کردن مخزن آب، آب را در فاضلاب بریزید.

## هشدار

- قبل از اتصال دستگاه بررسی کنید که ولتاژ مشخص شده در کنار دستگاه با ولتاژ برق محلی شما مطابقت داشته باشد.
- در صورتی که سیم برق آسیب دیده باشد برای جلوگیری از بروز خطر، آن را از طریق Philips، مرکز خدمات مجاز Philips یا افراد متخصص تعویض کنید.
- اگر دوشاخه، سیم برق یا خود دستگاه آسیب دیده است، از دستگاه استفاده نکنید.
- کودکان بالای 8 سال و افرادی که از توانایی جسمی، حسی و ذهنی کافی برخوردار نیستند

<b>27</b>	<b>5</b>	<b>تمیز کردن</b>
27		برنامه تمیز کردن دستگاه
27		تمیز کردن بدنه دستگاه
27		تمیز کردن حسگر کیفیت هوا
		تمیز کردن مخزن آب، سینی آب و فیلتره رطوبت‌ساز
27		چرخشی NanoCloud
26		تمیز کردن فیلتر اولیه
		رسوب‌زدایی فیلتره رطوبت‌ساز چرخشی
26		NanoCloud
<b>25</b>	<b>6</b>	<b>تعویض فیلتر و فیلتره</b>
25		آشنایی با قفل حفاظت هوای سالم
25		تعویض فیلتر NanoProtect (شکل. 43)
		تعویض فیلتره رطوبت‌ساز چرخشی
24		NanoCloud
24		نصب مخزن ضد باکتری
<b>23</b>	<b>7</b>	<b>عیب‌یابی</b>
<b>21</b>	<b>8</b>	<b>ضمانت‌نامه و خدمات پس از فروش</b>
21		سفارش دادن قطعات یا وسایل جانبی
<b>21</b>	<b>9</b>	<b>اطلاعیه‌ها</b>
21		میدان الکترومغناطیسی (EMF)
21		باز یافت
21		اعلامیه

<b>34</b>	<b>1</b>	<b>اطلاعات مهم</b>
34		ایمنی
<b>32</b>	<b>2</b>	<b>دستگاه تصفیه شما</b>
32		مای کلی دستگاه (شکل. 1)
32		مای کلی کنترل‌ها (شکل. 2)
<b>31</b>	<b>3</b>	<b>شروع به کار</b>
31		نصب فیلتر NanoProtect
31		آماده کردن برای رطوبت‌سازی
31		تنظیم Wi-Fi
<b>30</b>	<b>4</b>	<b>استفاده از دستگاه</b>
30		مفهوم چراغ کیفیت هوا
30		روشن و خاموش کردن
29		تنظیم میزان رطوبت
29		تغییر حالت عملکرد
29		استفاده از عملکرد کم‌نور شدن چراغ‌ها
29		تغییر حالت نمایش
28		تغییر تنظیم حالت خودکار
28		تغییر سرعت فن
28		تنظیم تایمر
28		تنظیم قفل کودک
28		سطح آب



## 8 الضمان والخدمة

### إعادة التدوير

لا تتخلص من المنتج مع النفايات المنزلية العادية عند انتهاء فترة عمله، بل اعمد إلى تسليمه إلى مركز تجميع رسمي لإعادة تدويره. عبر القيام بذلك، أنت تساهم في المحافظة على البيئة.

اتبع القوانين المعمدة في بلدك لجمع المنتجات الإلكترونية والكهربائية بطريقة منفصلة. يساعد التخلص من النفايات بطريقة صحيحة في منع العواقب السلبية على البيئة وصحة الأشخاص.

### إشعار

إن متجر التطبيقات هو علامة خدمة لشركة Apple Inc. إن Google Play هو علامة تجارية لشركة Google Inc. تم تطوير تطبيق "Air Matters" من قبل شركة Air Matters Network Pty Ltd.

يستخدم كل من جهاز Philips هذا وتطبيق Air Matters برامج كثيرة مفتوحة المصدر، ويمكن الحصول على نُسخ من نصوص تراخيص البرامج المفتوحة المصدر المستخدمة في هذا المنتج من صفحة موقع الويب - [www.philips.com/purifier-compatibility](http://www.philips.com/purifier-compatibility).

إذا احتجت إلى معلومات أو إذا واجهت أي مشكلة، يُرجى زيارة موقع Philips على ويب [www.philips.com](http://www.philips.com) أو الاتصال بمركز خدمة المستهلك التابع لشركة Philips في بلدك (يمكنك العثور على رقم الهاتف في نشرة الضمان العالمية). في حال عدم وجود مركز خدمة المستهلك في بلدك، يرجى زيارة موزع منتجات Philips المحلي.

### طلب القطع والملحقات

إذا احتجت إلى تبديل قطعة أو إذا كنت ترغب في شراء قطعة إضافية، فاقصد وكيل Philips لديك أو تفضل بزيارة [www.philips.com/support](http://www.philips.com/support). إذا كنت تجد صعوبة في الحصول على القطع، يُرجى الاتصال بمركز خدمة المستهلك التابع لشركة Philips في بلدك (يمكنك العثور على رقم الهاتف في نشرة الضمان العالمية).

## 9 الإخطارات

### الحقول الكهرومغناطيسية (EMF)

يتوافق جهاز Philips هذا مع كافة المعايير والقوانين القابلة للتطبيق والمتعلقة بالتعرض للحقول الكهرومغناطيسية.

#### التوافق مع EMF

شركة Koninklijke Philips Electronics N.V. بتصنيع وبيع العديد من المنتجات الموجهة للعملاء، والتي لها بشكل عام القدرة على إرسال واستقبال إشارات كهرومغناطيسية، مثلها مثل أي جهاز إلكتروني.

يقوم أحد مبادئ العمل الرائدة لـ Philips على اتخاذ كل تدابير الصحة والسلامة اللازمة للمنتجات الخاصة بنا، وذلك للامتثال لكل المتطلبات القانونية السارية وللالتزام بمعايير المجالات الكهرومغناطيسية (EMF) السارية وقت إنتاج هذه المنتجات.

وتلتزم Philips بتطوير وإنتاج وتسويق المنتجات التي لا تؤثر على الصحة سلبيًا. وتؤكد Philips أنه إذا تم التعامل مع منتجاتها بشكل صحيح للغرض المقصود منها، فسيكون استخدامها آمنًا وفقًا للدليل العلمي المتوفر اليوم.

وتلعب Philips دورًا حيويًا في وضع معايير السلامة و EMF الدولية، مما يُمكن Philips من توقع تطورات أكثر في وضع المعايير لإدراجها مبكرًا في منتجاتها.

المشكلة	الحل المحتمل
تنبعث رائحة غريبة من الجهاز.	<ul style="list-style-type: none"> <li>قد تنبعث رائحة البلاستيك من الجهاز في المرات الأولى لاستخدامه. هذا أمر طبيعي. ولكن في حال انبعثت رائحة حريق من الجهاز حتى بعد إزالة الفلاتر، فاتصل بوكيل Philips أو مركز خدمة معتمد من Philips.</li> <li>قد ينتج الفلتر رائحة بعد استخدامه لفترة من الوقت بسبب امتصاص الهواء الداخلي. أزل الفلتر ووضعه في مكان معرض لأشعة الشمس المباشرة والتهوية لعدة ساعات. ثم أعد تركيبه واستخدامه من جديد. إذا استمرت الرائحة، فیرجى استبدال الفلتر.</li> </ul>
يصدر الجهاز صوتًا قويًا.	<ul style="list-style-type: none"> <li>لم تقم بإزالة كل مواد التغليف عن الفلاتر. تأكد من إزالة مواد التغليف كلها.</li> <li>غير سرعة المروحة إلى مستوى سرعة أبطأ.</li> </ul>
لا يزال الجهاز يشير إلى وجوب استبدال الفلتر، على الرغم من أنني قد استبدلته.	<ul style="list-style-type: none"> <li>ربما لم تلمس باستمرار زر المؤقت/إعادة التعيين (⏻) بالشكل الصحيح. قم بتوصيل الجهاز بمصدر الطاقة، والمس (⏻) لتشغيل الجهاز ثم المس باستمرار زر المؤقت/إعادة التعيين (⏻) لمدة 3 ثوانٍ.</li> </ul>
يظهر رمز الخطأ "E1" أو "E2" أو "E3" أو "E4" أو "E5" على الشاشة.	<ul style="list-style-type: none"> <li>الجهاز معطل. اتصل بمركز خدمة المستهلك في بلدك.</li> </ul>
فشلت عملية إعداد Wi-Fi.	<ul style="list-style-type: none"> <li>إذا كان الموجّه الذي يتصل به جهاز تنقية الهواء ذا نطاق مزدوج وهو حاليًا غير متصل بشبكة بنطاق 2,4 جيجاهرتز، فیرجى التبديل إلى نطاق آخر على الموجّه نفسه (نطاق 2,4 جيجاهرتز) وحاول إقران جهاز تنقية الهواء مجددًا. لا يتم دعم الشبكات بنطاق 5 جيجاهرتز.</li> <li>لا يتم دعم الشبكات التي تحتاج إلى مصادقة الويب.</li> <li>تحقق مما إذا كان جهاز تنقية الهواء ضمن نطاق موجّه Wi-Fi. يمكنك محاولة تحديد موقع جهاز تنقية الهواء الأقرب من موجّه Wi-Fi.</li> <li>تحقق مما إذا كان اسم الشبكة صحيحًا. إن اسم الشبكة حساس لحالة الأحرف.</li> <li>تحقق مما إذا كانت كلمة المرور الخاصة بالشبكة صحيحة. إن كلمة المرور الخاصة بالشبكة حساسة لحالة الأحرف.</li> <li>أعد إجراء عملية الإعداد متبوعًا بالإرشادات المذكورة في قسم "إعداد اتصال Wi-Fi عند تغيير الشبكة".</li> <li>يمكن انقطاع اتصال Wi-Fi بسبب تداخلات كهرومغناطيسية أو تداخلات أخرى. احرص على إبقاء الجهاز بعيدًا عن الأجهزة الإلكترونية الأخرى التي قد تسبب تداخلات.</li> <li>تحقق مما إذا كان الجهاز المحمول في وضع الطيران. احرص على إلغاء تنشيط وضع الطيران عند الاتصال بشبكة Wi-Fi.</li> <li>راجع قسم التعليمات في التطبيق للحصول على نصائح شاملة ومحدّثة حول استكشاف الأخطاء وإصلاحها.</li> </ul>



## 7 استكشاف الأخطاء وإصلاحها

يلخص هذا الفصل المشاكل الأكثر شيوعاً التي قد تصادفها عند استخدام الجهاز. إذا لم تساعدك المعلومات التالية على حل مشكلتك، فيمكنك الاتصال بمركز خدمة المستهلك في بلدك.

المشكلة	الحل المحتمل
لا يعمل الجهاز على الرغم توصيله بمصدر الطاقة.	<ul style="list-style-type: none"> <li>• يومض ضوء استبدال الفلتر  بشكل متواصل، ولكنك لم تستبدل فلتر NanoProtect، كما أنه تم قفل الجهاز الآن. في هذه الحالة، استبدل الفلتر وأعد تعيين عداد وقت استهلاك الفلتر.</li> <li>• ضوء إعادة تعبئة المياه  يومض. تأكد من أن خزان المياه مركب بشكل صحيح ومن أن كمية المياه فيه كافية.</li> </ul>
الجهاز لا يعمل على الرغم من أنه قيد التشغيل.	<ul style="list-style-type: none"> <li>• الجهاز يعمل ولكن الأزرار لا تستجيب. تحقق مما إذا كان قفل الأطفال قيد التشغيل.</li> </ul>
ثمة ترسبات بيضاء على فتيل الترطيب الدوار بتقنية NanoCloud.	<ul style="list-style-type: none"> <li>• تسمى الترسبات البيضاء بالترسبات الكلسية وهي تتألف من معادن من المياه. تؤثر الترسبات الكلسية الموجودة على فتيل الترطيب الدوار بتقنية NanoCloud في أداء الترطيب، إلا أنها لا تشكل ضرراً على صحتك. اتباع إرشادات التنظيف في دليل المستخدم.</li> </ul>
لا يخرج الهواء من مخرج الهواء.	<ul style="list-style-type: none"> <li>• قم بتوصيل الجهاز بمصدر الطاقة وشغله.</li> </ul>
إن انسياب الهواء من مخرج الهواء أضعف بكثير مما كان عليه في السابق.	<ul style="list-style-type: none"> <li>• الفلتر الأولي ممتسخ. نظّف الفلتر الأولي (راجع فصل "التنظيف").</li> <li>• تأكد من إزالة كل مواد التغليف عن فلتر NanoProtect.</li> </ul>
ما من تحسّن في جودة الهواء على الرغم من أن جهاز تنقية الهواء قيد التشغيل منذ فترة طويلة.	<ul style="list-style-type: none"> <li>• تحقق مما إذا تمت إزالة مواد التغليف عن الفلاتر.</li> <li>• لم يتم وضع أحد الفلاتر في جهاز تنقية الهواء أو لم يتم وضع أحد الفلاتر بطريقة صحيحة. تأكد من تركيب كل الفلاتر بطريقة صحيحة وبالترتيب التالي، بدءاً من الفلتر الموجود في عمق الجهاز: (1) فلتر NanoProtect السلسلة 3 (FY1410)؛ (2) فلتر NanoProtect من الكربون النشط (FY1413)؛ (3) الفلتر الأولي.</li> <li>• إن جهاز استشعار جودة الهواء رطباً. تأكد من أن جهاز استشعار جودة الهواء نظيف وجاف (مراجعة فصل "التنظيف").</li> </ul>
يستغرق الوصول إلى مستوى الرطوبة المستهدف وقتاً طويلاً.	<ul style="list-style-type: none"> <li>• توزع تقنية NanoCloud بخار المياه غير المرئي بطريقة متساوية في غرفتك. في الظروف الجافة، تمتص الجدران والأثاث وغيرها من الأغراض الموجودة في الغرفة الرطوبة من جهاز الترطيب. وتريد تهوية الهواء الجاف الخارجي أيضاً الوقت الذي يستغرقه الجهاز للوصول إلى مستوى الرطوبة المستهدف. للحصول على أداء الترطيب والتنقية المثالي، يوصى بإقفال الأبواب والنوافذ أثناء استخدام الجهاز.</li> </ul>
لا أرى بخار المياه يخرج من الجهاز. هل يعمل الجهاز بطريقة عادية؟	<ul style="list-style-type: none"> <li>• تتعذر رؤية الرذاذ عندما يكون خفيفاً جداً. يأتي جهاز ترطيب الهواء مزوداً بتقنية NanoCloud التي تولّد هواءً رطباً وصحياً من منطقة المخرج من دون تشكيل رذاذ المياه. وبالتالي لا يمكنك رؤية الرذاذ.</li> </ul>

استبدل الخرطوشة المضادة للبكتيريا مرة كل سنة على الأقل لتفادي نمو البكتيريا في صينية المياه.

- 1 انزع دولاب الفتيل عن دعامة الفتيل (الصورة. (38)).
- 2 أزل كل مواد التغليف عن الخرطوشة المضادة للبكتيريا الجديدة (الصورة. (50)).
- 3 ضع الخرطوشة المضادة للبكتيريا الجديدة في صينية المياه وادفعها بشكل أفقي إلى داخل الفتحة (الصورة. (51)).
- 4 ضع دولاب الفتيل على دعامة الفتيل (الصورة. (13)).
- 5 أعد صينية المياه وخزان المياه إلى مكانهما في الجهاز.

## استبدال فتيل الترتيب الدوّار بتقنية NanoCloud

حالة ضوء تنبيه الفلتر	اتبع الخطوة التالية
يتم عرض F1 ويومض ضوء استبدال الفلتر  على الشاشة (الصورة. (45)).	استبدل فتيل الترتيب الدوّار بتقنية NanoCloud

- 1 انزع دولاب الفتيل عن دعامة الفتيل (الصورة. (38)).
- 2 أمسك ببرغي العمود في الجهة الأخرى من الدولاب وقم بتدويره بعكس اتجاه عقارب الساعة لإخراج الفتيل من الدولاب (الصورة. (46)).
- 3 قم بفك الأقفال على طرف الدولاب على التوالي لتفكيك دولاب الفتيل (الصورة. (47)).
- 4 أخرج فتيل الترتيب الدوّار بتقنية NanoCloud المستعمل من مكانه (الصورة. (48)).
- 5 أزل كل مواد التغليف عن فتيل الترتيب الدوّار بتقنية NanoCloud الجديد (الصورة. (12)).
- 6 ضع فتيل الترتيب الدوّار بتقنية NanoCloud الجديد في دولاب الفتيل، وثبت الأقفال على دولاب الفتيل بإحكام (الصورة. (49)).
- 7 ضع دولاب الفتيل على دعامة الفتيل (الصورة. (13)).

### ملاحظة

- عند وضع دولاب الفتيل على دعامته، تأكد من أن الإسقاطات على دولاب الفتيل تقع في التجوّفات المناسبة.

- 8 أعد صينية المياه وخزان المياه إلى مكانهما في الجهاز (الصورة. (14)).
- 9 المس باستمرار  لمدة 3 ثوان لإعادة تعيين عدّاد فترة استهلاك فتيل الترتيب الدوّار بتقنية NanoCloud.

## تركيب الخرطوشة المضادة للبكتيريا

### ملاحظة

- لا تتوفر الخرطوشة المضادة للبكتيريا مع المنتج، يمكنك شراؤها من خلال الاتصال بمركز خدمة المستهلك من Philips في بلدك أو زيارة [www.philips.com](http://www.philips.com).
- اتبع الخطوات التالية لتركيب الخرطوشة المضادة للبكتيريا (FY5131).

## 6 استبدال الفلتر والفتيل

ملاحظة

- لا تعرّض فتيل الترطيب الدوّار بتقنية NanoCloud لأشعة الشمس المباشرة.

8 المس باستمرار (1) لمدة 3 ثوانٍ لإعادة تعيين وقت تنظيف فتيل الترطيب الدوّار بتقنية NanoCloud.

### فهم وظيفة قفل حماية الهواء الصحي

تم تزويد هذا الجهاز بقفل حماية الهواء الصحي للتأكد من أن فلتر الحماية Nano protect وفتيل الترطيب في حالة مثالية عندما يكون الجهاز قيد التشغيل. عندما توشك صلاحية فلتر Nano Protect وفتيل الترطيب على الانتهاء، يبدأ ضوء الاستبدال بالوميض للإشارة إلى ضرورة استبدالهما. إن لم تستبدل الفلتر والفتيل في الوقت المناسب، فسيوقف الجهاز عن العمل ويقفل.

## استبدال فلتر NanoProtect (الصورة. (43))

ملاحظة

- لا يمكن غسل الفلتر أو إعادة استخدامه.
- أوقف تشغيل جهاز تنقية الهواء دائماً وافصله عن المأخذ الكهربائي قبل استبدال الفلاتر.

حالة ضوء تنبيه الفلتر	اتبع الخطوة التالية
يتم عرض A3 ويومض ضوء استبدال الفلتر على الشاشة.	استبدل فلتر NanoProtect السلسلة 3 (FY1410)
يتم عرض C7 ويومض ضوء استبدال الفلتر على الشاشة.	استبدل فلتر NanoProtect من الكربون النشط (FY1413)

1 أزل الفلاتر المستعملة من الجهاز (الصورة. (44)).

ملاحظة

- لا تلمس سطح الفلتر ذي الثنيات أو تحاول شم الفلاتر، إذ تكون قد تراكمت عليها ملوثات من الهواء.
- اغسل يديك بعد التخلص من الفلاتر المستعملة.

2 أزل كل مواد التغليف عن الفلاتر الجديدة (الصورة. (6)).

3 ضَع الفلاتر الجديدة في الجهاز (الصورة. (7)).

4 المس باستمرار (1) لمدة 3 ثوانٍ لإعادة تعيين عداد فترة استهلاك فلتر NanoProtect.

- احرص على تجفيف الفلتر الأولي بشكل كامل. إذا كان لا يزال رطبًا، قد تتكاثر فيه البكتيريا وتقلص من عمر الفلتر الأولي.

- 5 بعد تجفيف الفلتر الأولي بالكامل، أعدده إلى مكانه في اللوحة الخلفية (الصورة. (8)).
- 6 المس باستمرار (4) لمدة 3 ثوانٍ لإعادة تعيين وقت تنظيف الفلتر الأولي.

## إزالة الترسبات الكلسية عن فتيل الترطيب الدوّار بتقنية NanoCloud

اتبع الخطوة التالية	حالة ضوء تنبيه الفلتر
قم بإزالة الترسبات الكلسية عن فتيل الترطيب الدوّار بتقنية NanoCloud	يتم عرض FO على الشاشة وينطلق تنبيه تنظيف الفلتر الأولي

- 1 اسحب خزان المياه (الصورة. (10)).
- 2 ارفع صينية المياه نحو الأعلى واسحبها بشكل أفقي (الصورة. (11)).
- 3 انزع دولاّب الفلتر عن دعامة الفلتر (الصورة. (38)).
- 5 قم بنقع فتيل الترطيب الدوّار بتقنية NanoCloud في سائل تنظيف (على سبيل المثال، الخل الأبيض المخفف بالمياه أو محلول حمض السيتريك) لمدة ساعتين (الصورة. (40)).

- يرجى استخدام سائل تنظيف خفيف الحدة أو حمض خل أبيض (5% حمض الأستيك) مع كمية مساوية من المياه
- 24 غ من حمض السيتريك مع 4 لترات من المياه
- في حال ظهور ترسبات بيضاء (كلس) على الفلتر، احرص على نقع الجانب الذي يحتوي على ترسبات بيضاء في المياه.
- لا تقم بنزع فتيل الترطيب الدوّار بتقنية NanoCloud عن دولاّب الفلتر أثناء إزالة الترسبات الكلسية.

- 6 شطّف فتيل الترطيب الدوّار بتقنية NanoCloud تحت مياه الحنفية لغسل ترسبات الخل أو حمض السيتريك. أثناء التشطيف، أدر الفلتر لغسله من الجهة الأمامية والخلفية (الصورة. (41)).
- 7 جفف فتيل الترطيب الدوّار بتقنية NanoCloud بواسطة الهواء (الصورة. (42)).

- لا تقم بنزع فتيل الترطيب الدوّار بتقنية NanoCloud عن دولاّب الفلتر أثناء تنظيفه.
- لا تقم بفرك فتيل الترطيب الدوّار بتقنية NanoCloud أو وضعه تحت أشعة الشمس المباشرة.
- استخدم منظف خفيف الحدة لتنظيف خزان المياه وصينية المياه إذا لزم الأمر. في هذه الحالة، اغسل خزان المياه وصينية المياه جيّدًا.

- 5 وامسح الجهة الخارجية من خزان المياه وصينية المياه لتجفيفهما.
- 6 ضَع دولاّب الفلتر على دعامة الفلتر (الصورة. (13)).

- عند وضع دولاّب الفلتر على دعامة، تأكد من أن الإسقاطات على دولاّب الفلتر تقع في التجوّفات المناسبة.

- 7 أعد صينية المياه إلى مكانها في الجهاز (الصورة. (14)).
- 8 أعد خزان المياه إلى مكانه في الجهاز (الصورة. (18)).

## تنظيف الفلتر الأولي

- لا تستخدم الفلتر الأولي في حال تعرّضه للضرر أو التلف أو الكسر. تفضّل بزيارة [www.philips.com/support](http://www.philips.com/support) أو اتصل بمركز خدمة العملاء في بلدك.

اتبع الخطوة التالية	حالة ضوء تنبيه الفلتر
نظّف الفلتر الأولي	يتم عرض FO على الشاشة وينطلق تنبيه تنظيف الفلتر الأولي

- 1 اسحب الجزء العلوي من اللوحة الخلفية باتجاهك لفكّها عن الجهاز (الصورة. (3)).
- 2 إزالة الفلتر الأولي، اضغط على المشبك نحو الأسفل واسحب الفلتر الأولي باتجاهك (الصورة. (4)).
- 3 أغسل الفلتر الأولي تحت المياه الجارية. إذا كان الفلتر الأولي متسخًا جدًا، فاستخدم فرشاة ناعمة لتنظيف الغبار (الصورة. (39)).
- 4 جفف الفلتر الأولي بواسطة الهواء.

## تنظيف جهاز استشعار جودة الهواء

نظف جهاز استشعار جودة الهواء كل شهرين للحصول على أداء مثالي لجهاز تنقية الهواء. نظف بشكل أكثر تكراراً إذا كنت تستخدم جهاز تنقية الهواء في بيئة مليئة بالغبار.

ملاحظة

ملاحظة

- عندما يكون مستوى الرطوبة في الغرفة عاليًا جدًا، فمن الممكن أن تتشكل مياه التكاثف على جهاز استشعار جودة الهواء. ونتيجة لذلك، قد يشير ضوء جودة الهواء إلى أن جودة الهواء سيئة على الرغم من أنها جيدة. وفي هذه الحالة، عليك تنظيف جهاز استشعار جودة الهواء أو استخدام أحد إعدادات السرعة اليدوية.

- أفضل الجهاز دائماً عن مصدر الطاقة قبل تنظيفه.
- لا تعمر الجهاز بالمياه أو بأي سائل آخر على الإطلاق.
- لا تستخدم أبداً أي مواد تنظيف كاشطة أو قوية أو قابلة للاشتعال، مثل مادة التبييض أو الكحول لتنظيف أي جزء من الجهاز.
- لا يمكن غسل سوى الفلتر الأولي وقتيل الترطيب الدور بتقنية NanoCloud. إن فلتر NanoProtect غير قابل للغسل، أو للتنظيف بواسطة المكنتسة الكهربائية.

- 1 نظف مدخل جهاز استشعار جودة الهواء ومخرجه بواسطة فرشاة ناعمة (الصورة. (34)).
- 2 افتح غطاء جهاز استشعار جودة الهواء (الصورة. (35)).
- 3 نظف جهاز استشعار جودة الهواء ومدخل الغبار ومخرجه باستخدام عود أذن مبلل قليلاً (الصورة. (36)).
- 4 ثم جففها كلها بواسطة عود أذن جاف.
- 5 أعد تركيب غطاء جهاز استشعار جودة الهواء (الصورة. (37)).

## جدول التنظيف

التردد	طريقة التنظيف
عند الضرورة	امسح سطح الجهاز بواسطة قطعة قماش ناعمة وجافة.
كل أسبوع	اغسل خزان المياه وصينية المياه وقتيل الترطيب الدور بتقنية NanoCloud.
	نظف الفلتر الأولي.
عندما يضيء رمز التنظيف  ويتم عرض FO على الشاشة.	قم بإزالة الترسبات الكلسية عن فتيل الترطيب الدور بتقنية NanoCloud بواسطة المياه والخل الأبيض (5% حمض الأسيتيك) أو بواسطة المياه وحمض السيتريك.

## تنظيف خزان المياه وصينية المياه وقتيل الترطيب الدور بتقنية NanoCloud

ملاحظة

- يجب تنظيف خزان المياه وصينية المياه وقتيل الترطيب الدور بتقنية NanoCloud كل أسبوع للحفاظ على نظافتها.

- 1 اسحب خزان المياه (الصورة. (10)).
- 2 ارفع صينية المياه نحو الأعلى واسحبها بشكل أفقي (الصورة. (11)).
- 3 اترع دولا فتيل عن دعامة الفتيل (الصورة. (38)).
- 4 اغسل خزان المياه وصينية المياه وقتيل الترطيب الدور بتقنية NanoCloud تحت مياه الحنفية.

## تنظيف هيكل الجهاز

يجب تنظيف الجهاز من الداخل الجهاز والخارج بصورة منتظمة لمنع تراكم الغبار.

- 1 امسح الغبار عن هيكل الجهاز بواسطة قطعة قماش ناعمة وجافة.
- 2 نظف مخرج الهواء بواسطة قطعة قماش ناعمة وجافة.

## السرعة القصوى (t)

- في وضع السرعة القصوى، يعمل جهاز تنقية الهواء على أعلى سرعة.
- المس زر سرعة المروحة (⊗) لتحديد وضع السرعة القصوى (الصورة. 29).

## تعيين المؤقت

- مع المؤقت، يمكنك تعيين الجهاز للعمل لعدد محدد من الساعات. عند انقضاء الوقت المحدد، يتم إيقاف تشغيل الجهاز تلقائيًا.
- المس زر المؤقت/إعادة التعيين (⊕) بشكل متكرر لاختيار عدد ساعات تشغيل الجهاز (الصورة. 30).
- لم يتوفر المؤقت من ساعة إلى 12 ساعة.
- لإلغاء تنشيط وظيفة المؤقت، المس زر المؤقت/إعادة التعيين (⊕) بشكل متكرر إلى أن يتم عرض "---" على الشاشة.

## تعيين قفل الأطفال

- المس زر قفل الأطفال (🔒) باستمرار لمدة 3 ثوانٍ لتنشيط قفل الأطفال (الصورة. 31).
  - لم يُعرض على الشاشة لمدة 3 ثوانٍ.
  - عند تشغيل قفل الأطفال، تصبح كل الأزرار الأخرى غير مستجيبة.
- المس زر قفل الأطفال (🔒) باستمرار مرة أخرى لمدة 3 ثوانٍ لإلغاء تنشيط قفل الأطفال (الصورة. 32).
  - لم يُعرض على الشاشة لمدة 3 ثوانٍ.

## مستوى المياه

- يمكن رؤية مستوى المياه في خزان المياه من خلال نافذة مستوى المياه في الخزان.
- عندما لا تكون كمية المياه المتوفرة في الخزان كافية، يومض ضوء إعادة تعبئة المياه (للإشارة إلى ضرورة إعادة تعبئة خزان المياه. (الصورة. 33))

- عندما تفرغ المياه من خزان المياه، يتوقف دولاب الفتل عن الدوران. وعند إعادة تعبئة خزان المياه مجددًا، يدور دولاب الفتل من جديد.

- ستعرض الشاشة مستوى الرطوبة لمدة 3 ثوانٍ وتتغير لعرض أعلى مستوى من مؤشر مسببات الحساسية في الداخل ("IAI") أو PM2.5 في حال لم يكن مستوى إحداهما جيدًا.

## تغيير إعداد الوضع التلقائي

- يمكنك اختيار الوضع التلقائي (A)، ووضع مسببات الحساسية (⊗) ووضع السكون (SL).

## الوضع التلقائي

- في الوضع التلقائي، يحدد الجهاز سرعة المروحة وفقًا لرطوبة الهواء المحيط وجودته.
- المس زر سرعة المروحة (A) لتحديد الوضع التلقائي (الصورة. 25).
- لم يتم عرض "تلقائي" (A) و (A) على الشاشة.
- لم يعمل الجهاز في الوضع التلقائي بشكل افتراضي.

## وضع المواد المسببة للحساسية

- إن وضع مسببات الحساسية الفائق الحساسية مصمم للتفاعل مع أدنى تغيير حتى في مستويات مسببات الحساسية في الجو المحيط.
- المس زر الوضع التلقائي (A) لتحديد وضع مسببات الحساسية (الصورة. 26).
- لم يتم عرض "تلقائي" (A) و (A) على الشاشة.

## السكون (SL)

- في وضع السكون، يعمل جهاز تنقية الهواء بصمت وبسرعة متدنية جدًا.
- المس زر الوضع التلقائي (A) لتحديد وضع السكون (SL) (الصورة. 27).
- لم يتم عرض "استعداد" (SL) و (A) على الشاشة.

- ستنتفض كل الأضواء باستثناء (A) في حال عدم لمس أي زر بعد مرور دقيقة واحدة.
- يمكنك تشغيل الأضواء يدويًا من خلال لمس أي زر.

## تغيير سرعة المروحة

هناك عدة سرعات متوفرة للمروحة.

## يدويًا

- المس زر سرعة المروحة (⊗) بشكل متكرر لتحديد سرعة المروحة المطلوبة (1 أو 2 أو 3) (الصورة. 28).

- لـ بعد قياس جودة الهواء لحوالي 30 ثانية، يحدد مستشعر جودة الهواء تلقائيًا لون الضوء المناسب لجودة الهواء.
- المس 3 باستمرار لمدة 3 ثوان لإيقاف تشغيل الجهاز.

#### ملاحظة

- بعد إيقاف تشغيل الجهاز من خلال زر التشغيل/إيقاف التشغيل (⏻)، إذا كان المقيس لا يزال موصولًا بمأخذ الطاقة، فسيعمل الجهاز وفقًا للإعدادات السابقة عند تشغيله في المرة القادمة.

#### ملاحظة

- ستعرض الشاشة مستوى الرطوبة لمدة 3 ثوانٍ وتتغير لعرض أعلى مستوى من مؤشر مسببات الحساسية في الداخل ("IAI") أو PM2.5 في حال لم يكن مستوى إحداهما جيدًا.

## استخدام وظيفة تخفيف الضوء

- من خلال زر تخفيف الضوء يمكنك تشغيل كل من ضوء جودة الهواء وشاشة العرض ومؤشر الوظيفة أو إيقاف تشغيله إذا أردت.
- المس زر تخفيف الضوء (☀️) مرة واحدة ليتم تخفيف ضوء جودة الهواء.
  - المس زر تخفيف الضوء (☀️) مجددًا، وسينطفئ بالتالي كل من الضوء الخاص بجودة الهواء ولوحة العرض.
  - المس زر تخفيف الضوء (☀️) للمرة الثالثة لتشغيل الأضواء من جديد.

## ضبط مستوى الرطوبة

- المس زر الرطوبة (💧) بشكل متكرر لتعيين نسبة رطوبة الهواء المرغوب فيها إلى 40%، أو 50%، أو 60% أو " = " (الصورة. (19)).

#### ملاحظة

- عند اختيار مستوى الرطوبة " = "، سيستمر الجهاز في تطيب الغرفة حتى يبلغ مستوى الرطوبة المحيطة 70% من الرطوبة النسبية.

## تبديل وضع العرض

يتميز الجهاز بـ 3 أوضاع عرض، عرض PM2.5، وعرض مؤشر مسببات الحساسية في الداخل (IAI)، وعرض مستوى الرطوبة.

#### ملاحظة

- يعمل الجهاز بوضع عرض PM2.5 بشكل افتراضي.

#### ملاحظة

- وعند بلوغ مستوى الرطوبة المستهدف، سيتوقف دولا ب الفتل عن الدوران. وسيستأنف الدوران مجددًا عند انخفاض الرطوبة إلى ما دون المستوى المستهدف.
- إذا أردت زيادة مستوى الرطوبة بسرعة، يمكنك تحديد سرعة مروحة أكبر.

## تبديل وضع التشغيل

يتميز الجهاز بوضع تشغيل، وضع التنقية فقط و وضع -2 في 1-.

- المس (☀️) باستمرار لمدة 3 ثوانٍ للتبديل إلى وضع عرض مؤشر مسببات الحساسية في الداخل (IAI) (الصورة. (22)).
- المس زر تحديد الوضع (⏻) للتبديل إلى وضع التنقية فقط (الصورة. (20)).
- المس زر تحديد الوضع (⏻) مجددًا للتبديل إلى الوضع 2 في 1 (الصورة. (21)).
- المس زر تحديد الوضع (⏻) مجددًا للتبديل إلى الوضع عرض PM2.5 (الصورة. (24)).
- المس زر تحديد الوضع (⏻) مجددًا للتبديل إلى الوضع عرض PM2.5 ومستواه الفعلي على الشاشة.

- المس زر تحديد الوضع (⏻) للتبديل إلى وضع التنقية فقط (الصورة. (20)).
- المس زر تحديد الوضع (⏻) مجددًا للتبديل إلى الوضع 2 في 1 (الصورة. (21)).

## 4 استخدام الجهاز

ملاحظة

### فهم المعنى وراء ضوء جودة الهواء

مستوى جودة الهواء	لون ضوء جودة الهواء	مستوى PM2.5
جيد	أزرق	$35 \geq$
مقبول	أزرق-أرجواني	36-75
رديء	أرجواني-أحمر	76-115
رديء جدًا	أحمر	$115 <$

يضيء ضوء جودة الهواء تلقائيًا عند تشغيل الجهاز، ويضيء كل الألوان بالتسلسل. في وقت وجيز، تحدد أجهزة استشعار جودة الهواء اللون الذي يتوافق مع نوعية الهواء المحيط.



### PM2.5

تكشف تقنية الاستشعار **AeraSense** أدنى تغيير في جسيمات الهواء بدقة وتتفاعل معه بسرعة. وهو يقدّم لك راحة البال من خلال تزويدك بمعلومات حول PM2.5 في الوقت الحقيقي. تقع معظم المواد الملوثة للهواء في الداخل تحت معيار PM2.5، وهو يشير إلى المواد الملوثة المحمولة في الهواء والأصغر من 2,5 ميكرومتر. أما المصادر الداخلية الشائعة للجسيمات الصغيرة فهي التبغ والدخان والظهو والشموع المحترقة. إن بعض البكتيريا المحمولة في الهواء وأصغر جراثيم العفن والمواد المسببة للحساسية من الحيوانات الأليفة وجسيمات عث الغبار تقع أيضًا تحت معيار PM2.5.

### مؤشر مسببات الحساسية في الداخل (IAI)

يكشف جهاز الاستشعار **AeraSense** المحترف عن مستوى مسببات الحساسية في الهواء داخل المنزل ويمكن عرض مستوى خطرها المحتمل من خلال تقديم معلومات رقمية تتراوح بين 1 و12. يشير رقم 1 إلى أفضل جودة هواء.

### التشغيل وإيقاف التشغيل

- 1 ضع القابس في مأخذ الطاقة.  
لـ سيصدر الجهاز صوت طنين.
- 2 أمس  لتشغيل الجهاز.  
لـ يعمل الجهاز في وضع -2 في 1- بشكل افتراضي مع عرض  على الشاشة.  
لـ عندما يكون الجهاز قيد الإجماء، يتم عرض "----" على الشاشة. بعد قياس الجسيمات فقط في الهواء، يعرض الجهاز مستوى PM2.5 ويعمل بالوضع التلقائي بشكل افتراضي.

- هذا الإرشاد صالح أثناء إعداد جهاز تنقية الهواء للمرة الأولى فقط. إذا تم تغيير الشبكة أو يجب إجراء عملية الإعداد من جديد، فيمكنك مراجعة قسم "إعداد اتصال Wi-Fi" عند تغيير الشبكة" في الصفحة 46.
- إذا أردت توصيل أكثر من جهاز تنقية هواء واحد بجهازك الذكي، فعليك توصيل جهاز تلو الآخر. أكمل عملية الإعداد لجهاز تنقية هواء واحد قبل تشغيل جهاز تنقية هواء آخر.
- احرص على أن تكون المسافة بين جهازك الذكي وجهاز تنقية الهواء أقل من 10 أمتار وخالية من أي عوائق.
- يدعم هذا التطبيق أحدث إصدارات من Android و iOS. يرجى التحقق من [www.philips.com/purifier-compatibility](http://www.philips.com/purifier-compatibility) للاطلاع على آخر تحديث لأنظمة التشغيل والأجهزة المعتمدة.

### إعداد اتصال Wi-Fi عند تغيير الشبكة

ملاحظة

- ينطبق هذا الأمر عند تغيير الشبكة الافتراضية التي يتصل بها جهاز تنقية الهواء.

- 1 ضَع مقبس جهاز تنقية الهواء في مأخذ الطاقة والمس  لتشغيله.
- 2 المس  في الوقت نفسه لمدة 3 ثوانٍ حتى تسمع صوت تنبيه.  
لـ ينتقل جهاز تنقية الهواء إلى وضع الإقران.  
لـ يومض مؤشر Wi-Fi باللون البرتقالي.
- 3 اتبع الخطوات 4 و5 في قسم "إعداد اتصال Wi-Fi للمرة الأولى".



## 3 بدء الاستخدام

ملاحظة

- عند وضع دولاب الفتييل على دعامته، تأكد من أن الإسقاطات على دولاب الفتييل تقع في التجوُّفات المناسبة.

- 5 أعد صينية المياها إلى مكانها في الجهاز (الصورة. (14)).
- 6 أدر غطاء خزان المياها العلوي بعكس اتجاه عقارب الساعة لفكّه (الصورة. (15)).
- 7 املاً خزان المياها بمياه باردة من الحنفية (الصورة. (16)).
- 8 أدر الغطاء العلوي باتجاه عقارب الساعة لتثبيتته بإحكام في خزان المياها (الصورة. (17)).
- 9 أعد خزان المياها إلى مكانه في الجهاز (الصورة. (18)).

## إعداد Wi-Fi

### إعداد اتصال Wi-Fi للمرة الأولى

- 1 قم بتنزيل تطبيق "Air Matters" وتثبيته من متجر التطبيقات أو Google Play.



- 2 ضَع مقبس جهاز تنقية الهواء في مأخذ الطاقة والمس لتشغيله.
- 3 تأكد من أن جهازك الذي متصل بنجاح بشبكة Wi-Fi.
- 4 شغّل تطبيق "Air Matters" وانقر فوق "+" في الجهة العلوية اليمنى من الشاشة. اتبع الإرشادات التي تظهر على الشاشة لتوصيل جهاز تنقية الهواء بالشبكة.
- 5 بعد إكمال عمليتي الإقران والاتصال بنجاح، سيضيء مؤشر Wi-Fi باللون الأبيض. إذا فشلت عملية الإقران، فيمكنك مراجعة قسم استكشاف الأخطاء وإصلاحها، أو مراجعة قسم التعليمات في تطبيق "Air Matters" للحصول على نصائح فشاملة ومحدّثة حول استكشاف الأخطاء وإصلاحها.

## تركيب فلتر NanoProtect

قبل استخدام الجهاز، قم بإزالة كل مواد التغليف عن الفلتر ووضعه في الجهاز، كما هو موضَّح أدناه:

ملاحظة

- احرص على أن يكون الجانب الذي يحمل العلامة مواجهًا لك.

- 1 اسحب الجزء العلوي من اللوحة الخلفية باتجاهك لفكّها عن الجهاز (الصورة. (3)).
- 2 اضغط على المشبك نحو الأسفل واسحب الفلتر الأولي باتجاهك (الصورة. (4)).
- 3 أزل كل الفلاتر (الصورة. (5)).
- 4 أزل كل مواد التغليف عن فلتر NanoProtect (الصورة. (6)).
- 5 أعد فلتر NanoProtect إلى مكانه في الجهاز (الصورة. (7)).
- 6 أعد الفلتر الأولي إلى الجهاز، وثبته في الجهة السفلية أولاً، ومن ثم ادفع المشبكين في الجزء العلوي من الفلتر الأولي باتجاه الجهاز (الصورة. (8)).
- 7 لإعادة تركيب غطاء الجهة الخلفية، ثبّت اللوحة في أسفل الجهاز أولاً، ثم ادفع الجزء العلوي من اللوحة باتجاه الجهاز (الصورة. (9)).

## التحضير لعملية الترطيب

- 1 اسحب خزان المياها (الصورة. (10)).
- 2 ارفع صينية المياها نحو الأعلى واسحبها بشكل أفقي (الصورة. (11)).
- 3 أزل كل مواد التغليف عن فتيل الترطيب الدوّار بتقنية NanoCloud (الصورة. (12)).

ملاحظة

- تم جمع فتيل الترطيب على دولاب الفتييل لدى شراء الجهاز.

- 4 ضَع دولاب الفتييل على دعامة الفتييل (الصورة. (13)).

## 2 جهاز تنقية الهواء

### نظرة عامة على جهاز التحكم (الصورة. ②)

أزرار التحكم

الزر تشغيل/إيقاف تشغيل	
زر قفل الأطفال	
زر الوضع التلقائي	
زر سرعة المروحة	
زر إعداد الرطوبة	
زر تخفيف الضوء	
زر تشغيل/إيقاف تشغيل وضع -2 في 1-	
زر المؤقت/إعادة التعيين	

لوحة العرض

وضع السكون	
الوضع التلقائي	
وضع المواد المسببة للحساسية	
وضع التنقية فقط	
وضع -2 في 1-	
تنبيه لاستبدال الفلتر	
تنبيه لإعادة تعبئة المياه	
تنبيه لتنظيف الفلتر الأولي والفتيل	
عرض PM2.5	
عرض مؤشر مسببات الحساسية في الداخل	
مؤشر Wi-Fi	

تهانينا على شرائك المنتج، ومرحباً بك في Philips! للاستفادة بالكامل من الدعم الذي تقدمه Philips، سجّل منتجك على [www.Philips.com/welcome](http://www.Philips.com/welcome). يقدم لك جهاز تنقية الهواء من Philips هواءً منعشاً ومرطباً في منزلك، للحفاظ على صحة عائلتك. ويقدم لك نظام تبخر متطور مع تقنية NanoCloud، مستخدماً فلتر ترطيب خاص يعتمد إلى إضافة جزئيات الماء إلى الهواء الجاف وتوليد هواء رطب وصحي من دون تشكل رذاذ مياه. يحافظ الفلتر الخاص بالجهاز على المياه خالية من البكتيريا والكلسيوم وغيرها من الجزيئات. ولا يزيدك سوى بهواء نقي ومرطب في منزلك. ودائماً للهواء الجاف في فصل الشتاء أو من مكيف الهواء.

اقرأ دليل المستخدم هذا بعناية قبل استخدام الجهاز واحتفظ به للرجوع إليه مستقبلاً.

### لمحة عامة حول المنتج (الصورة. ①)

A	لوحة التحكم
B	خزان المياه
C	دعامة الفتيل
D	صينية المياه
E	فتحة الخرطوشة المضادة للبكتيريا
F	دوالب تدور من جانب واحد
G	دوالب الفتيل
H	فتيل ترطيب دوّار بتقنية NanoCloud (FY2425)
I	غطاء الجهة الخلفية
J	الفلتر الأولي
K	فلتر NanoProtect من الكربون النشط (FY1413)
L	فلتر NanoProtect من السلسلة 3 (FY1410)
M	مستشعر جودة الهواء
N	مخرج الهواء

- تأكد من تثبيت الفلاتر كلها بشكل صحيح قبل تشغيل الجهاز.
- لا تستخدم سوى الفلاتر الأصلية من Philips المصنعة خصيصاً لهذا الجهاز. لا تستخدم أي فلاتر أخرى.
- تجنب ضرب الجهاز (وبخاصة مدخل الهواء ومخرجه) بأجسام صلبة.
- لا تضع أصابعك أو أي أغراض في مدخل الهواء أو مخرجه لتفادي التعرض لأي إصابة جسدية أو إلحاق الضرر بالجهاز وتعطيله.
- لا تستخدم هذا الجهاز إذا ما كنت قد استعملت طاردات الحشرات التي تصدر دخاناً في الداخل، ولا تستخدمه كذلك في الأماكن التي تحتوي على بقايا زيتية أو بخور مشتعل أو أدخنة كيميائية.
- لا تستخدم الجهاز بالقرب من الأجهزة التي تعمل على الغاز أو أجهزة التدفئة أو المواقد.
- قم بفصل الجهاز عن مصدر الطاقة دائماً بعد استخدامه وقبل ملئه بالمياه أو تنظيفه أو القيام بأي من أعمال الصيانة.
- لا تستخدم الجهاز في غرفة معرضة لتغيرات كبيرة في درجات الحرارة.
- لتفادي التداخل، ضع الجهاز على بُعد مترين على الأقل من الأجهزة الكهربائية التي تستخدم موجات لاسلكية منقولة في الهواء، مثل أجهزة التلفزيون والراديو والساعات الموجهة بواسطة الموجات اللاسلكية.
- قد تنمو البكتيريا على الفلاتر عند عدم استخدام الجهاز لفترة طويلة. تفقد الفلاتر بعد التوقف عن استخدامها لفترة طويلة. إذا كانت الفلاتر متسخة جداً، فاستبدلها (راجع الفصل "استبدال الفلتر والقتيل").
- هذا الجهاز معدّ للاستخدام المنزلي فقط ضمن شروط تشغيل عادية.
- لا تستخدم الجهاز في بيئات رطبة أو في بيئات حيث درجات الحرارة المحيطة مرتفعة، مثل الحمام أو المرحاض أو المطبخ.
- لا يزيل الجهاز أحادي أكسيد الكربون (CO) أو غاز الرادون (Run). لا يمكن استخدامه كجهاز أمان في حال وقوع حوادث نتيجة لعمليات الاحتراق والمواد الكيميائية الخطيرة.
- لا تملأ خزان المياه إلا بمياه باردة من الحنفية. لا تستخدم المياه الجوفية أو المياه الساخنة.
- لا تضع أي مادة غير المياه في خزان المياه. لا تضع العطر في خزان المياه.
- في حال عدم استخدام وظيفة الترطيب لمدة طويلة، فنظف خزان المياه وصينية قتيل الترطيب الدوّار بتقنية NanoCloud وجفف هذه الأخيرة بواسطة الهواء.
- إذا أردت نقل الجهاز عليك أولاً فصله عن مصدر الإمداد بالطاقة. ثم قم بإفراغ خزان المياه وصينية المياه أو إزالتها. احمل الجهاز بشكل أفقي من المقبضين في جانبي الجهاز.
- افصلي الجهاز عن مصدر الطاقة أثناء تعبئته وتنظيفه.

## السلامة

اقرأ دليل المستخدم هذا بعناية قبل استخدام الجهاز واحتفظ به للرجوع إليه مستقبلاً.

### خطر

- احرص على عدم تسرب المياه أو أي سائل آخر أو مواد تنظيف قابلة للاشتعال إلى الجهاز تفادياً لحدوث صدمة كهربائية و/أو نشوب حريق.
- لا تستخدم المياه أو أي سائل آخر أو مواد تنظيف (قابلة للاشتعال) لتنظيف الجهاز تفادياً لحدوث صدمة كهربائية و/أو نشوب حريق.
- لا ترش أي مواد قابلة للاشتعال، مثل مبيدات الحشرات أو العطور بالقرب من الجهاز.
- إن المياه المتوفرة في خزان المياه غير صالحة للشرب. لا تشرب من هذه المياه ولا تستخدمها لتغذية الحيوانات أو لري النباتات.
- عند إفراغ خزان المياه، اسكب المياه في المغسلة.

### تحذير

- تحقق من أن الفولتية المشار إليها على جانب الجهاز تتوافق مع الفولتية المحلية قبل توصيل الجهاز.
- إذا كان سلك الطاقة تالفاً، يجب استبداله من قبل Philips أو مركز خدمة معتمد من Philips أو أشخاص مؤهلين تفادياً لحدوث أي خطر.
- لا تستخدم الجهاز إذا كان القابس أو سلك الطاقة الرئيسي أو الجهاز بذاته تالفاً.
- يمكن استخدام هذا الجهاز من قبل الأطفال الذين يبلغون 8 سنوات من العمر وما فوق والأشخاص الذين يعانون نقصاً في القدرات

الجسدية أو الحسية أو العقلية أو أولئك الذين تنقصهم الخبرة أو المعرفة، في حال تم الإشراف عليهم أو إعطاؤهم إرشادات تتعلق باستخدام الجهاز بطريقة آمنة وإذا كانوا يفهمون المخاطر المرتبطة به.

- لا يجب على الأطفال القيام بالتنظيف أو أعمال الصيانة من دون مراقبة.
- يجب مراقبة الأطفال للحوادث دون لعبهم بالجهاز.
- لا تعرض مدخل/مخرج الهواء للانسداد، مثلاً، من خلال وضع أغراض على مخرج الهواء أو أمام مدخله.
- تستند واجهة WiFi القياسية إلى 802.11b/g/n على تردد 2,4 جيجاهرتز مع حد أقصى من قدرة الإخراج تبلغ 31,62 ميلي واط من القيمة المكافئة لطاقة الإشعاع المتجانس اتجاهياً (EIRP).

### تنبيه

- لا يعتبر هذا الجهاز بديلاً للتهوية المناسبة أو التنظيف العادي بواسطة المكبسة الكهربائية أو للاستخدام كشفط أو مروحة شفط أثناء الطهي.
- إذا كان مأخذ الطاقة المستخدم لإمداد الجهاز بالطاقة غير موصول بإحكام، فسيصبح قابس الجهاز ساخناً أثناء الاستخدام. احرص على توصيل الجهاز في مقبس طاقة موصول بشكل صحيح.
- ضع الجهاز واستخدمه دائماً على سطح جاف وثابت ومستو وأفقي.
- اترك على الأقل مسافة 20 سم خالية خلف الجهاز وعند جانبيه، وعلى الأقل مسافة 3 سم خالية فوقه.
- لا تضع أي أغراض على سطح الجهاز.
- لا تضع الجهاز مباشرة تحت مكيف الهواء لتفادي تساقط مياه التكاثف عليه.

## المحتويات

43	5	التنظيف
43		جدول التنظيف
43		تنظيف هيكل الجهاز
43		تنظيف جهاز استشعار جودة الهواء
43		تنظيف خزان المياه وصينية المياه وفتيل الترطيب
43		الدوار بتقنية NanoCloud
42		تنظيف الفلتر الأولي
42		إزالة الترسبات الكلسية عن فتيل الترطيب الدوار
42		بتقنية NanoCloud
41	6	استبدال الفلتر والفتيل
41		فهم وظيفة قفل حماية الهواء الصحي
41		استبدال فلتر NanoProtect (الصورة. 43)
40		استبدال فتيل الترطيب الدوار بتقنية NanoCloud
40		تركيب الخرطوشة المضادة للبكتيريا
39	7	استكشاف الأخطاء وإصلاحها
37	8	الضمان والخدمة
37		طلب القطع والملحقات
37	9	الإخطارات
37		الحقول الكهرومغناطيسية (EMF)
37		إعادة التدوير
37		إشعار

50	1	هام
50		السلامة
48	2	جهاز تنقية الهواء
48		لمحة عامة حول المنتج (الصورة. 1)
48		نظرة عامة على جهاز التحكم (الصورة. 2)
47	3	بدء الاستخدام
47		تركيب فلتر NanoProtect
47		التحضير لعملية الترطيب
47		إعداد Wi-Fi
46	4	استخدام الجهاز
46		فهم المعنى وراء ضوء جودة الهواء
46		التشغيل وإيقاف التشغيل
45		ضبط مستوى الرطوبة
45		تبديل وضع التشغيل
45		استخدام وظيفة تخفيف الضوء
45		تبديل وضع العرض
44		تغيير إعداد الوضع التلقائي
44		تغيير سرعة المروحة
44		تعيين المؤقت
44		تعيين قفل الأطفال
44		مستوى المياه

