

Register your product and get support at
www.philips.com/welcome

AC4086



目录

1 重要信息	38
安全	38
2 带加湿功能的空气净化器	39
包装盒内物品	39
3 使用入门	40
安装过滤网	40
加湿准备	41
4 使用本产品	43
了解空气质量指示灯	43
了解湿度指示灯	43
了解自动模式	43
了解健康空气滤网更换提醒指示灯	43
了解健康空气智能锁	43
打开和关闭产品	43
设置空气质量感应器的灵敏度	44
更改风速	46
自动	46
手动	46
静音模式	46
最高风速模式	47
设置定时器	47
设置湿度	48
水位	48
5 清洁产品	49
清洗产品机身	49
清洁空气质量感应器和湿度感应器	49
清洁水桶。	49
清洁加湿滤网托盘	50
6 清洁预过滤网和加湿滤网	52
请清洁预过滤网	52
清洁加湿滤网	53
冲洗加湿滤网	54
为加湿滤网除垢	55
清洁计划	56
7 更换过滤网	57
更换多功能过滤网	57
立即更换活性炭过滤网和 HEPA 过滤网。	58
更换加湿滤网和软水器	60
更换加湿滤网	61
更换软水器	61
8 重置过滤网使用寿命计数器	63
9 故障种类和处理方法	64
10 保修与服务	66
订购部件或附件	66
11 注意事项	67
电磁场 (EMF)	67
符合 EMF 标准	67
回收	67

1 重要信息

安全

使用本产品之前，请仔细阅读本用户手册，并妥善保管以备日后参考。

⚡ 危险

- 切勿让水或任何其它液体或易燃性清洁剂进入产品，以免发生触电和/或火灾。
- 切勿用水或任何其它液体或（易燃性）清洁剂来清洁产品，以免发生触电和/或火灾。
- 切勿将任何可燃材料（例如杀虫剂或香水）喷到产品周围。
- 水桶中的水不适合饮用。请勿饮用这些水，也不要用来喂养动物或浇花。清空水桶时，请将水倒入水槽。

⚠ 警告

- 在将产品接通电源以前，首先确认产品底部所标示的电压是否与当地的电压相符。
- 如果电源软线损坏，为避免危险，必须由制造厂或其维修部或类似的专职人员来更换。
- 如果插头、电源线或产品本身受损，请勿再使用本产品。
- 本产品不打算由肢体不健全、感觉或精神上有障碍或缺乏相关经验和知识的人（包括儿童）使用，除非有负责他们安全的人对他们使用本产品进行监督或指导。应照看好儿童，确保他们不玩耍本产品。
- 应照看好儿童，确保他们不玩耍本产品。
- 请勿堵塞进风和出风口，例如不要将物体放置在出风口上或进风口前方。

! 注意

- 本产品不能替代正常通风、日常吸尘或者在烹饪时使用的抽油烟机。
- 如果连接产品的电源插座接触不良，则产品的插头可能会变得很热。确保所连接的电源插座接触良好。
- 一定要在干燥、稳固、平整且水平的表面上放置和使用本产品。
- 产品的后侧及两侧均要留出至少 20 厘米的空间，产品上方至少要留出 30 厘米的空间。
- 切勿在产品顶部放置任何物品，也不要坐在产品上。
- 切勿将产品直接放在空调下方，以防冷凝水滴到产品中。
- 打开产品电源之前，务必确保已经正确安装所有过滤网。
- 只能使用 Philips 专门为本产品设计的原装过滤网。切勿使用任何其它过滤网。
- 请勿用硬物敲击本产品（尤其是进风口和出风口）。
- 请务必通过产品两端的手柄提起或移动产品。
- 请勿将手指或其他任何物体插入出风口或进风口，以防止产品出现物理损坏或发生故障。
- 当您使用室内喷雾式驱虫剂或在充满油污、易燃气体或化学烟雾的地方时，请勿使用本产品。
- 请勿在气体用具、加热装置或火炉附近使用本产品。
- 使用之后和清洁产品前，务必先将电源插头拔掉。
- 请勿在温度变化较大的房间内使用本产品，因为这可能导致产品内部的冷凝。
- 为防止产生干扰，产品与使用无线电波的电器（例如电视机、收音机和无线电控制时钟）之间至少应保持 2 米距离。
- 当产品长期不用时，过滤网上可能会生长细菌。长时间不用之后，请仔细检查过滤网。如果过滤网非常脏，请加以更换（请参阅“更换过滤网”一章）。
- 本产品仅限于家用并在正常运行条件下使用。
- 请勿在潮湿环境或高温环境中（例如浴室、卫生间或厨房）使用本产品。
- 本产品不能去除一氧化碳 (CO) 或氩 (Rn)，因此在发生燃烧和危险化学品事故时，不能作为安全设备使用。
- 每天清洁水桶，使其保持洁净。
- 只能向水桶中注入冷水。切勿使用地下水或热水。
- 切勿将水以外的任何物质放入水桶。切勿将香水倒入水桶中。
- 如果长时间不使用加湿功能，请清洁水桶和加湿滤网托盘。擦干加湿滤网并存放好软水器。
- 如果需要移动产品，请先断开产品的电源。然后将水桶倒空。握住产品两端的手柄水平移动该产品。

2 带加湿功能的空气净化器

感谢您的惠顾，欢迎光临 Philips!
为了您能充分享受 Philips 提供的支持，请在 www.Philips.com/welcome 上注册您的产品。
在安装和使用产品之前，请仔细阅读本用户手册。妥善保管以供日后参考。

包装盒内物品

检查并识别包装中的物品：

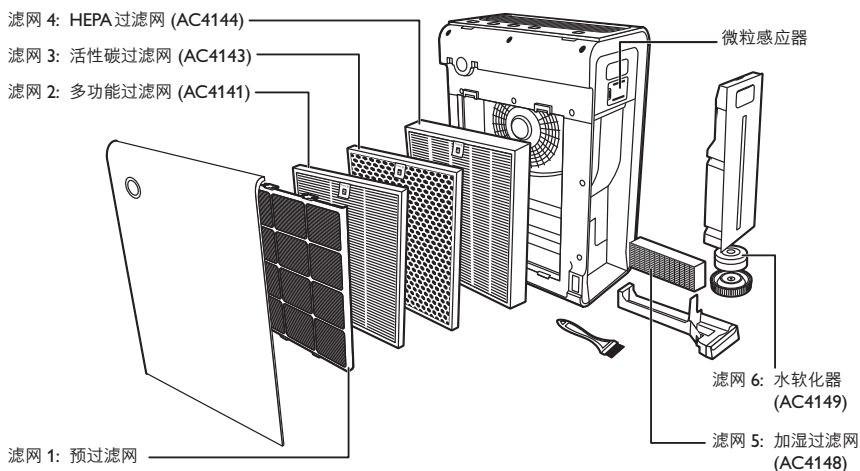

用户手册

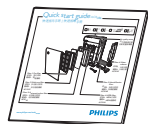

快速入门指南

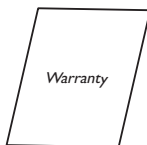

保修

3 使用入门

安装过滤网

本产品内部随附了所有过滤网。但是使用产品之前，务必先除去过滤网的包装。请按以下说明卸下所有过滤网并除去其包装，然后重新放回产品中。

提示

- 取出或插入过滤网时，可将产品按在墙上以增强稳定性。

注

- 将过滤网插到正确位置。
- 确保您更换过滤网的顺序是：HEPA 过滤网、活性炭过滤网、多功能过滤网和预过滤网。
- 确保带拉片的一面朝向您。

- 1 请将您的手指放在侧面板的凹陷处。
- 2 轻轻地将面板顶部撤走，然后将前面板的顶部面朝向您提起。

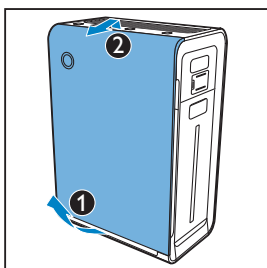

- 3 卸下产品内部的所有过滤网。

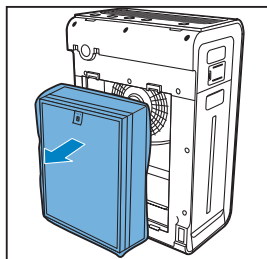

- 4 除去过滤网上的所有包装材料。

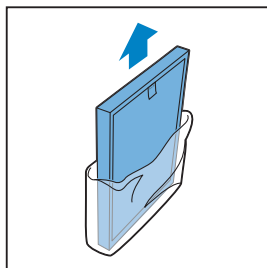

- 5 将过滤网放回产品内。

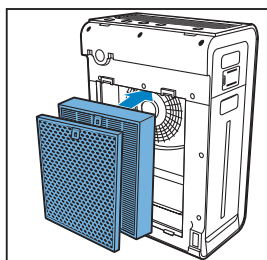

- 6 将多功能过滤网滑入预过滤网。

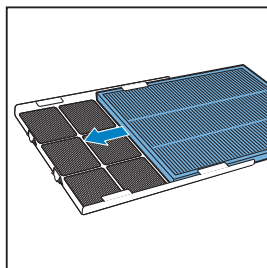

7 将预过滤网放入产品内。

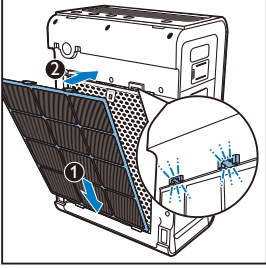

注

- 确保带两个固定夹的一面朝向您，并确保预过滤网的所有挂钩均已正确连接到净化器上。

8 要重新连接前面板，请先将面板安装到产品的顶部 (1)。然后，朝产品机身方向轻放面板 (2)。

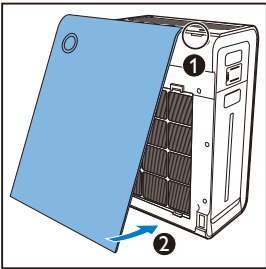

加湿准备

1 将水桶从产品侧面拉出。

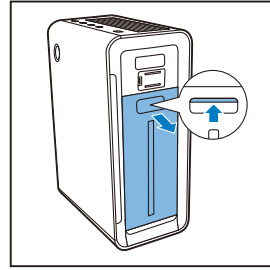

2 将加湿滤网托盘从产品拉出。

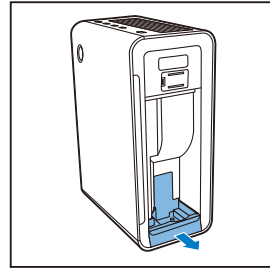

3 拆除加湿滤网的包装材料。

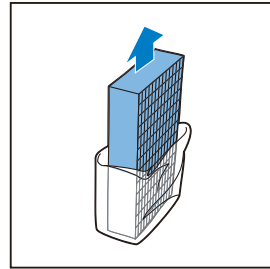

- 4 放回加湿滤网，然后将加湿滤网托盘滑入产品。

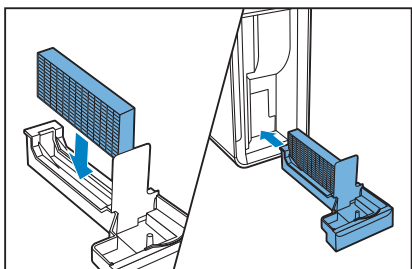

- 7 将顶盖拧回到水桶上并拧紧，直到您听到“咔哒”一声。

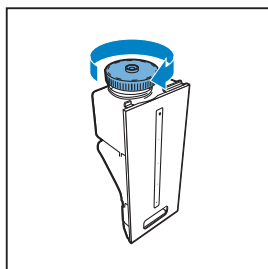

- 5 拧开水桶的顶盖。

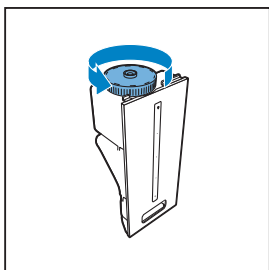

- 8 将水桶放入本产品内。

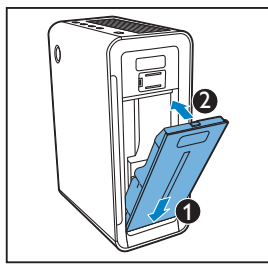

- 6 向水桶中注入冷水。

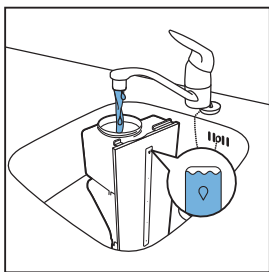

4 使用本产品

了解空气质量指示灯

空气质量指示灯的颜色	空气质量级别
蓝色	非常好
深紫色	良好
紫色	一般
红色	较差

在打开本产品时，空气质量指示灯将自动打开。

注

- 内置空气质量感应器能够测量空气质量并自动选择空气质量指示灯的适当颜色。当空气洁净时，空气质量指示灯的颜色显示为蓝色或深紫色。当空气质量恶化时，空气质量指示灯的颜色将变为紫色或红色。

了解湿度指示灯

本产品配备有内置湿度感应器。CURRENT HUMIDITY 指示灯 (30%、40%、50% 或 60%) 显示当前湿度。

注

- 湿度指示的准确度约为正负 5%。
- 测量房间湿度需要一些时间。

了解自动模式

内置空气质量感应器自动测量周围的空气质量，并选择最适合的风速。

了解健康空气滤网更换提醒指示灯

过滤网指示灯表示必须清洁或更换过滤网。

不同的健康空气滤网	更换提醒指示灯	按此操作
过滤网指示灯 ① / ⑤	闪烁。	清洁预过滤网并为加湿滤网除垢。
过滤网指示灯 ② 闪	闪烁。	更换多功能过滤网。
过滤网指示灯 ③/④ 闪	闪烁。	立即更换活性炭过滤网和 HEPA 过滤网。
过滤网指示灯 ⑤ / ⑥	闪烁。	更换加湿滤网和软水器。

了解健康空气智能锁

本产品具有健康空气智能锁，旨在确保产品运行过程中，过滤网在最佳条件下工作。当过滤网快满载并且必须进行更换时，特定过滤网指示灯 (② / ③/④ / ⑤ / ⑥) 开始闪烁。

如果您不及时更换过滤网：

- ↳ 产品将停止运行并且锁定。
- ↳ 特定过滤网指示灯 (② / ③/④ / ⑤ / ⑥) 持续亮起。

注

- 过滤网指示灯闪烁大约两周后产品锁定。
- 产品锁定之前 1 天左右，它会每 30 分钟发出一声铃声，提醒您过滤网需要更换。

打开和关闭产品

产品始终在空气净化加空气加湿的环境下工作。

如果您只想将本产品用作空气净化器，您需要倒空水桶中的水。

1 将产品插头插入电源。

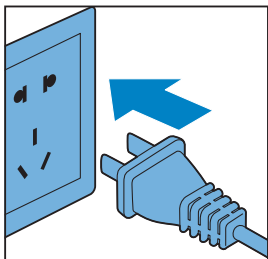

↳ 所有指示灯都将亮起两次，且您将听到一声蜂鸣声。之后，指示灯将再次熄灭。

2 按  按钮启动产品。

↳ **PURIFIER** 和 **HUMIDIFIER** 指示灯亮起。

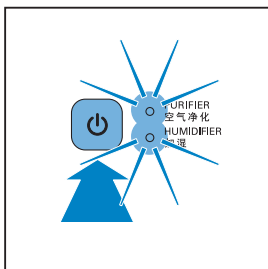

↳ 空气质量指示灯会显示当前空气质量。

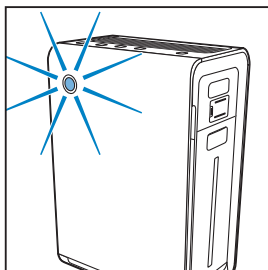

↳ **CURRENT HUMIDITY** 指示灯显示当前湿度。

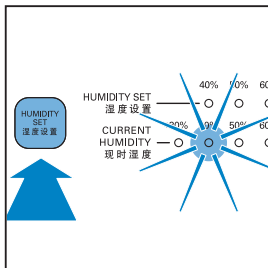

3 按  按钮关闭产品。

注

- 在空气净化器未工作的情况下，加湿器不可单独使用。
- 如果水桶已清空，加湿器将关闭，但空气净化器仍工作。这样，产品只用作空气净化器（**PURIFIER** 和 **REFILL WATER** 指示灯亮起）。

设置空气质量感应器的灵敏度

存在某些健康问题（例如过敏症或哮喘）的人更需要健康的空气。出于这种考虑，本产品可以调整空气质量感应器的灵敏度。如果将其设置为较高的灵敏度级别，则本产品开始清洁污染程度较低的空气。

灵敏度分为三个级别：

- 标准
- 灵敏
- 超级灵敏

污染传感器设置为标准灵敏度。您可通过以下方法调节空气质量感应器的灵敏度：

↳ 净化器将发出两声哔声，并且风速指示灯 (≈) 闪烁，以指示空气质量感应器当前的灵敏度级别。

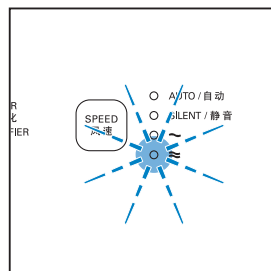

风速指示灯	灵敏度级别
SILENT	超级灵敏
~	灵敏
≈	标准

注

- 如果将其设置为较高的灵敏度级别，则本产品开始清洁污染程度较低的空气，从而使空气前所未有的清新。

- 1 确保净化器已启动。
- 2 同时按 **SPEED** 和 **HUMIDITY SET** 按钮。

3 按 **SPEED** 按钮可调节空气质量感应器的灵敏度级别。

↳ 其中一个 **SPEED** 指示灯 (SILENT、~ 或 ≈) 亮起，以指示空气质量感应器首选的灵敏度级别。

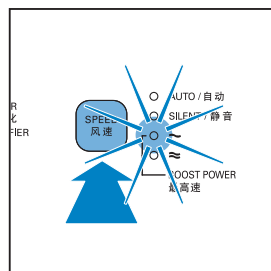
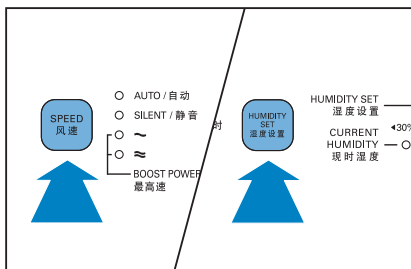

4 再次按住 **SPEED** 和 **HUMIDITY SET** 按钮确认设置。

注

- 当您更改灵敏度之后，只要打开产品，它就会按照您设置的灵敏度级别自动开始运行。

更改风速

自动

- 1 按  按钮启动产品。

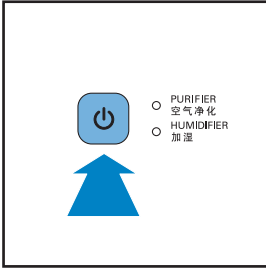

- 2 按 **SPEED** 按钮选择 **AUTO** (自动) 模式。

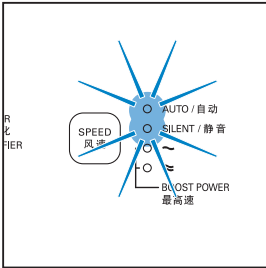

注

- 在自动模式下, 您可以设置房间中的所需湿度 (40%、50%、60%) (请参阅“设置湿度”一章)。

手动

您可以手动选择所需的风速, 它将覆盖自动模式。

- 1 按  按钮启动产品。

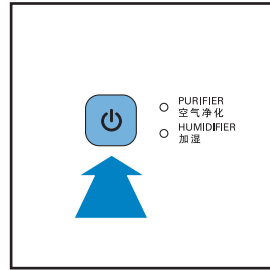

- 2 按一下或按几下 **SPEED** 按钮, 选择所需的风速 (**AUTO**、**SILENT**、**~**、**≈** 或 **BOOST POWER**)。

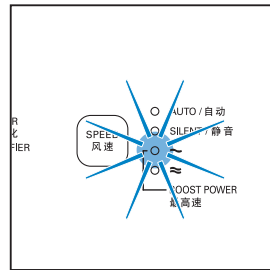

提示

- 如果空气质量指示灯显示为蓝色或深紫色, 则表示空气质量良好或非常好, 此时您可以选择较低的风速。

静音模式

在静音模式下，空气过滤网非常安静地运行。

1 按  按钮启动产品。

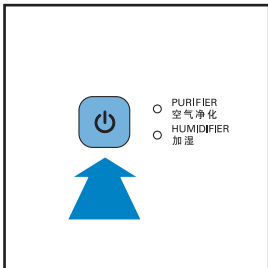

2 按 **SPEED** 按钮选择静音模式。

↳ **SILENT** 指示灯亮起。

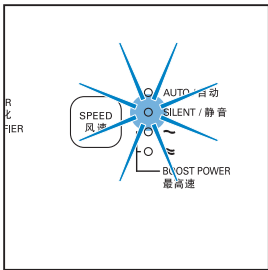

要更改为其它风速，请按 **SPEED** 按钮。

最高风速模式

如果空气质量指示灯呈红色或紫色，则表示空气质量较差或一般。您可以选择最高风速模式快速清洁空气。

1 按  按钮启动产品。

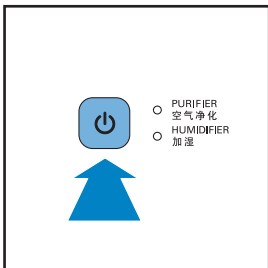

2 按 **SPEED** 按钮选择最高风速模式。

↳  和  指示灯亮起。

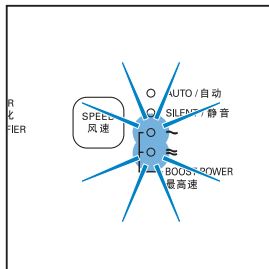

要更改为其它风速，请按 **SPEED** 按钮。

设置定时器

使用定时器功能，您可设定产品运行的小时数。到达设定的时间时，产品将自动关闭。您可以在以下情况使用定时器功能：

情况	您将会发现
手动选择风速（请参阅“手动”）。	其中一个 SPEED 指示灯（  或 BOOST POWER ）和其中一个 TIMER 指示灯（ 1 、 4 或 8 ）亮起。
产品处于自动模式（请参阅“自动”）。	AUTO 指示灯亮起。其中一个 SPEED 指示灯（ SILENT 、  、  或 BOOST POWER ）和其中一个 TIMER 指示灯（ 1 、 4 或 8 ）亮起。
产品处于静音模式（请参阅“静音模式”）。	SILENT 指示灯和其中一个 TIMER 指示灯（ 1 、 4 或 8 ）亮起。

1 按 按钮启动产品。

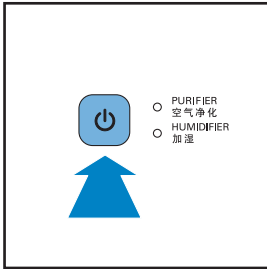

2 按 **TIMER** 按钮启用定时器功能。 ↳ 指示灯 **TIMER (1、4 或 8)** 亮起。

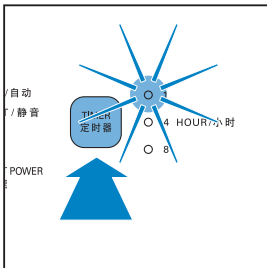

3 反复按 **TIMER** 按钮可选择您想要产品运行的小时数。相应的 **TIMER** 指示灯亮起。

要禁用定时器功能，请反复按 **TIMER** 按钮，直至 **TIMER** 指示灯（**1、4 或 8**）熄灭。

设置湿度

注

- 请确保您想使用加湿功能时水桶已装满水（请参阅“使用入门”一章的“加湿准备”部分）。

您仅可在 **AUTO** 模式下设置所需的湿度。当室内湿度达到所需的级别时，湿度将持续保持此水平。

- 按一下或按几下 **HUMIDITY SET** 按钮，将所需的空气湿度设置为 **40%、50% 或 60%**。

↳ 相应的 **HUMIDITY SET** 指示灯（**40%、50% 或 60%**）亮起。

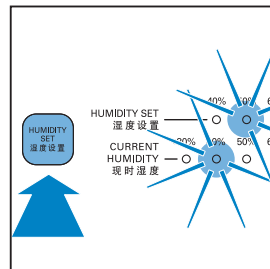
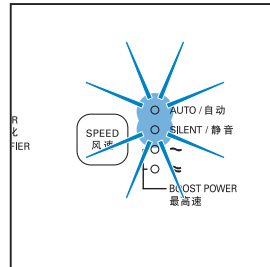

注

- 如果您不设置湿度，**HUMIDITY SET** 指示灯将熄灭。加湿器可在 **AUTO** 模式下湿化空气，预设的湿度为 **50%**。
- 如果您更改风扇速度（**SILENT**、**~**、**≈** 或 **BOOST POWER**），加湿器将根据风速自动工作，并且 **AUTO** 模式将禁用。
- 如果您想在更短时间内增加湿度，则可以选择更高风速。
- 产品具有智能记忆功能。在产品关闭时（如供电不足），它可以记忆设置。再次插入/打开产品时，产品将自动以先前的设置启动。

水位

可通过产品侧面的水位窗看见水桶的水位。水桶中的水量不足时, **REFILL WATER** 指示灯将开始闪烁, 以指明必须重新向水桶中注水。

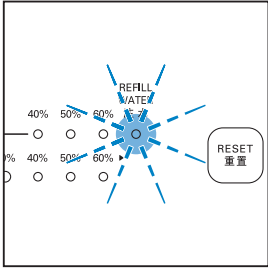

注

- 当水桶中没有水并且 **REFILL WATER** 指示灯闪烁时, 产品只可在空气净化下工作。当水桶装满水时, 才可激活加湿功能。

5 清洁产品

注

- 清洁产品前，务必先将电源插头拔掉。
- 切勿将本产品浸入水中或任何其它液体中。
- 切勿使用研磨性、腐蚀性或易燃性清洁剂（例如漂白剂或酒精）清洁本产品的任何部件。
- 只有预过滤网和加湿滤网可用水洗。其他空气净化器过滤网不可水洗，也不可真空吸尘器清洁。

清洗产品机身

定期清洁产品的内侧和外侧，防止灰尘积聚。

- 1 使用柔软的干布擦去产品身上的灰尘。
- 2 使用柔软的干布清洁进风口和出风口。

清洁空气质量感应器和湿度感应器

每月清洁一次空气质量和空气湿度感应器，确保产品以最佳性能运行。如果产品用在多尘的环境中，请经常进行清洁。

注

- 当室内的湿度非常高时，空气质量感应器上可能会形成冷凝水。因此，即使空气质量良好，空气质量指示灯也可能指示空气质量差。在这种情况下，您必须清洁空气质量感应器或者使用任一手动速度设置。

- 1 使用软刷清洁空气质量和空气湿度感应器的进风口和出风口。

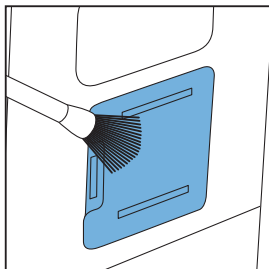

- 2 卸下空气质量和空气湿度感应器的盖子。

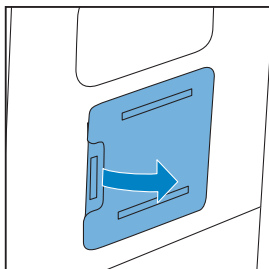

- 3 使用稍微浸湿的棉签，清洁感应器、进风口和出风口。

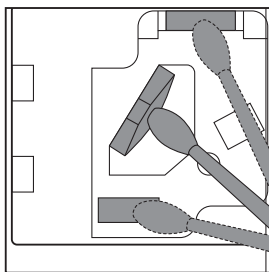

- 4 使用干棉签将其擦干。
- 5 重新装上感应器的盖子。

清洁水桶。

每天清洁水桶，使其保持卫生。

- 1 拧开水桶的顶盖。

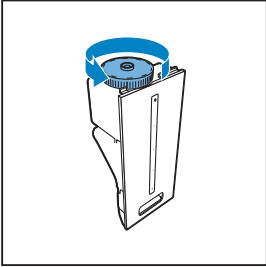

- 2 向水桶注入 1/3 水位的水。

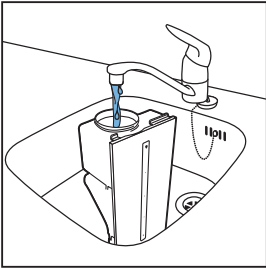

- 3 向水桶里的水中添加一些温和的洗涤剂。

- 4 将顶盖拧回到水桶上并拧紧。

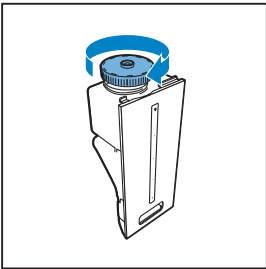

- 5 用双手来回晃动水桶以清洁水桶内侧。

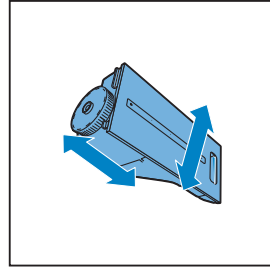

- 6 拧开水桶的顶盖。

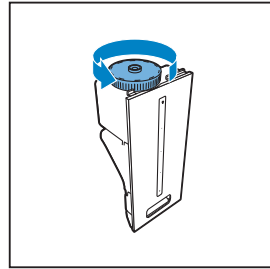

- 7 将水桶中的水全部倒入水槽。

- 8 用清水反复清洗水桶的内侧。

- 9 将顶盖拧回到水桶上并拧紧。

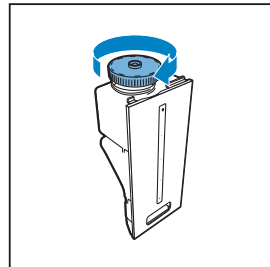

清洁加湿滤网托盘

每周清洁一次加湿滤网托盘以使其保持卫生。

- 1 将水桶从产品中取出。然后将加湿滤网托盘从产品中取出。

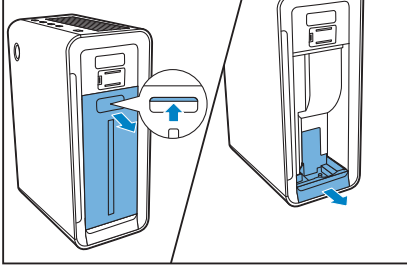

注

- 先取出水桶，然后取出加湿滤网托盘。

- 2 从加湿滤网托盘中取出加湿滤网。

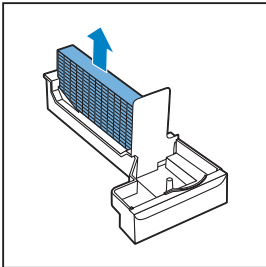

- 3 在水龙头下冲洗加湿滤网托盘。

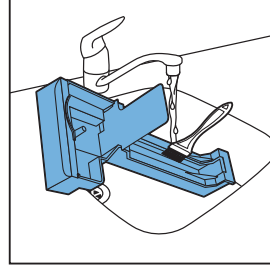

注

- 如有必要，用温和的清洁剂清洁加湿滤网托盘。在此情况下，彻底冲洗加湿滤网托盘。

- 4 使用柔软的干布擦干加湿滤网托盘。

- 5 放回加湿滤网，然后将加湿滤网托盘滑入产品。

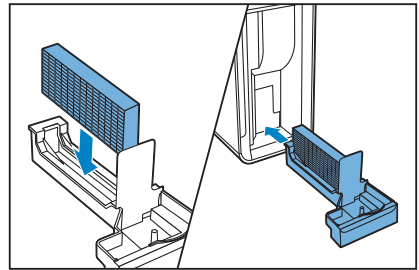

6 清洁预过滤网和加湿滤网

注

- 只有预过滤网和加湿滤网可用水洗。所有其他过滤网不可水洗。
- 每周清洗一次加湿滤网以使其保持卫生。
- 当过滤网指示灯 ① / ⑤ 闪烁时，您必须清洁预过滤网并为加湿滤网除垢。
- 该指示灯大约每两周闪烁一次。

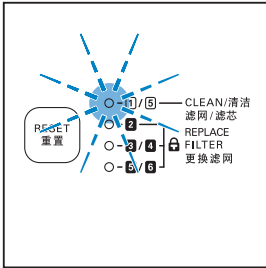

注

- 过滤网指示灯 ① / ⑤ 保持 24 小时闪烁。
- 清洁预过滤网并为加湿滤网除垢后，指示灯停止闪烁，过滤网使用寿命自动重置。
- 关闭产品时，指示灯停止闪烁。

请清洁预过滤网

注

- 每 2 周清洁一次预过滤网，确保产品以最佳性能运行。

- 1 关闭产品并拔下电源插头。

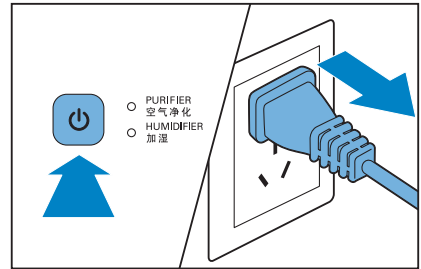

- 2 将手指放在侧面板的凹处，然后面向您的方向提起并卸下前面板的底部。从产品轻轻拉出前面板的顶部。

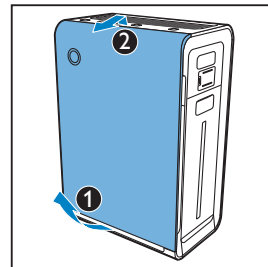

- 3 要卸下预过滤网, 请向下按两个固定夹, 然后朝您自己的方向拉动过滤网。

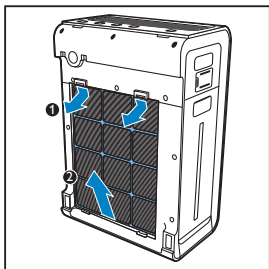

- 4 从预过滤网中取出多功能过滤网。

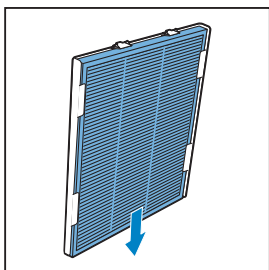

- 5 在水龙头下冲洗预过滤网。如果很脏, 请使用软刷清除上面的灰尘。

- 6 晾干预过滤网。

- 7 将多功能过滤网滑入预过滤网。

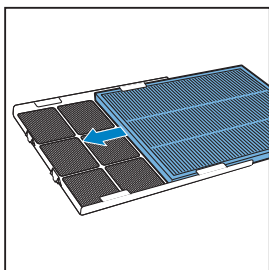

- 8 将预过滤网放回产品内部。然后将所有挂钩正确连接到产品上。

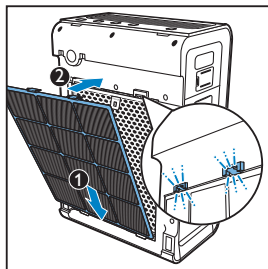

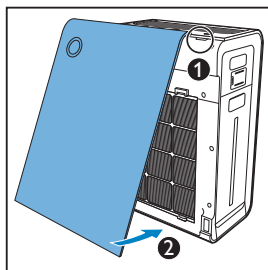

- 9 要装回前面板, 请首先将顶部的挂钩插到空气净化器顶部 (1)。然后, 朝产品机身方向推动面板 (2)。



注

- 您也可以使用吸尘器来除去上面的灰尘, 从而达到清洁预过滤网的目的。
- 确保预过滤网完全干燥。如果仍然是湿的, 细菌可能会乘虚而入, 因此缩短预过滤网的使用寿命。
- 确保带两个固定夹的一面朝向您, 并确保预过滤网的所有挂钩均已正确连接到产品上。

清洁加湿滤网

每周冲洗一次加湿滤网以使其保持卫生。此外，当过滤网指示灯  /  闪烁时，请为加湿滤网除垢。

冲洗加湿滤网

- 1 关闭产品并拔下电源插头。

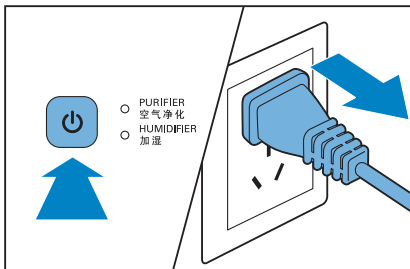

- 2 将水桶从产品中取出。

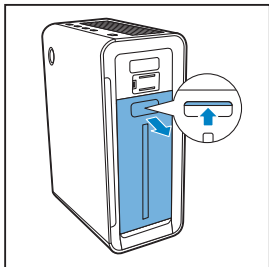

- 3 将加湿滤网托盘从产品中取出。

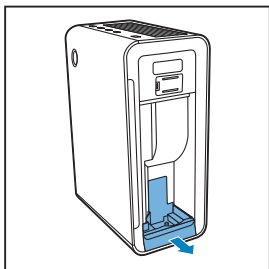

- 4 从加湿滤网托盘中取出加湿滤网。

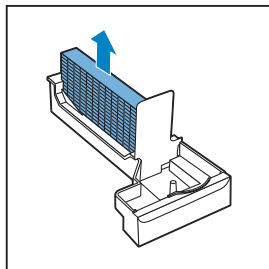

注

- 必须先取出水桶，然后才能取出加湿滤网托盘（请参阅“加湿准备”一章）。

- 5 在水龙头的慢速水流下用随附的清洁刷轻轻地清洁加湿滤网。

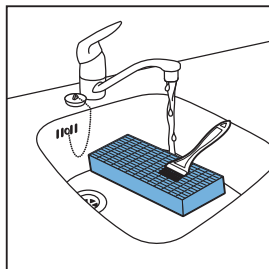

- 6 将加湿滤网放回加湿滤网托盘中。

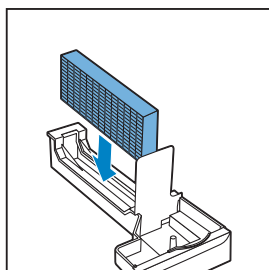

为加湿滤网除垢

注

- 由于水垢会严重影响加湿性能，因此务必为加湿滤网除垢，防止水垢积聚。

1 关闭产品并拔下电源插头。

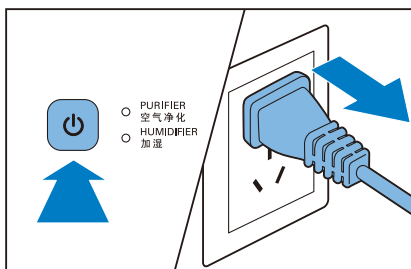

2 将水桶从产品中取出。

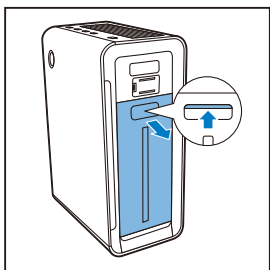

3 将加湿滤网托盘从产品中取出。

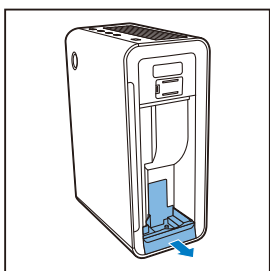

4 从加湿滤网托盘中取出加湿滤网。

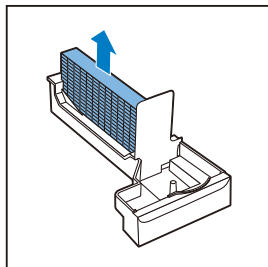

注

- 必须先取出水桶，然后才能取出加湿滤网托盘。

5 将白醋 (5 毫升/100 毫升醋酸) 与等量的自来水倒入能够完全浸泡加湿滤网的容器中。

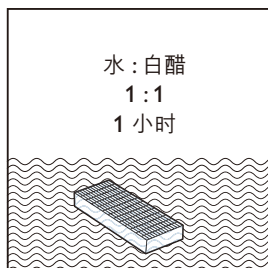

注

- 如果过滤网上面有白色残留物 (水垢)，请确保将带有白色残留物的一面浸入水中。

6 让加湿滤网在溶液中浸泡 1 小时。

7 倒掉水醋溶液。

- 8 在水龙头下清洗加湿滤网以冲洗掉残留的醋。在冲洗过程中, 翻转加湿滤网, 以便将正面和背面都冲洗干净。

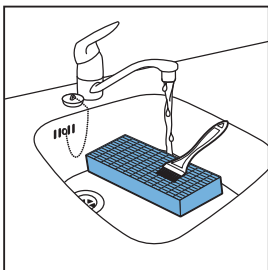

- 9 甩掉加湿滤网上的多余水份。
10 将加湿滤网放回加湿滤网托盘中。

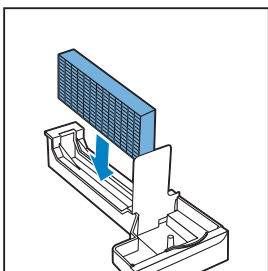

清洁计划

频率	清洁方法
每天	清洗水桶。 清洗软水器。
每周	冲洗加湿滤网。 清洁加湿滤网托盘。
当过滤网指示灯 ① / ⑤ 闪烁时	请清洁预过滤网。 用水醋混合液为加湿滤网除垢。
每两个月	用干燥的棉签清洁空气质量感应器和空气湿度感应器。
必要时	使用干软布清洁产品表面。

7 更换过滤网

过滤网指示灯 (2 / 3/4 / 5 / 6) 将指明需要更换哪个过滤网。

注

- 如果您在产品打开时卸下前面板来更换过滤网, 控制面板上的所有指示灯将熄灭并且产品停止运行。
- 只要将前面板放回产品, 所有指示灯就都会闪烁两次。之后, 产品恢复运行状态。

更换多功能过滤网

注

- 多功能过滤网不可用水洗, 也不可用真空吸尘器清洁。

当过滤网指示灯 2 闪烁时, 请更换多功能过滤网。

提示

- 取出或插入过滤网时, 可将产品按在墙上以增强稳定性。

注

- 将过滤网插到正确位置。
- 确保您更换过滤网的顺序是: HEPA 过滤网、活性炭过滤网、多功能过滤网和预过滤网。
- 确保带拉片的一面朝向您。

1 关闭产品并拔下电源插头。

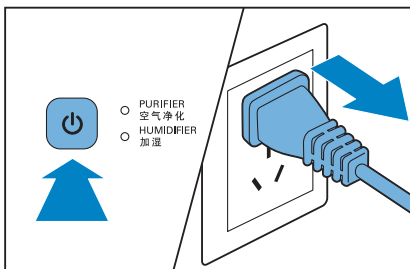

2 请将您的手指放在侧面板的凹陷处。

3 轻轻地将面板底部撤走, 然后前面板的顶部面向您提起。

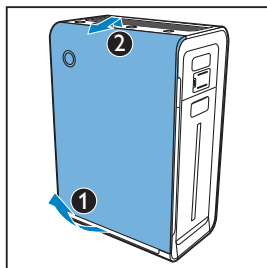

4 从产品中取出预过滤网。

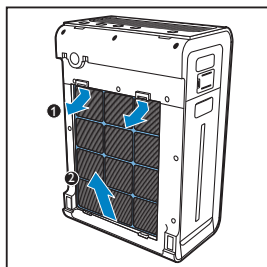

5 从预过滤网中取出多功能过滤网。

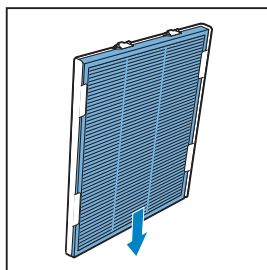

- 6 除去新的多功能过滤网上的所有包装材料。

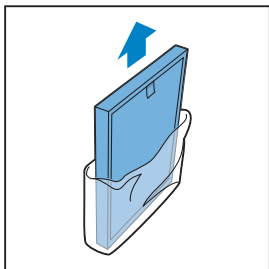

- 7 将新的多功能过滤网滑入预过滤网。

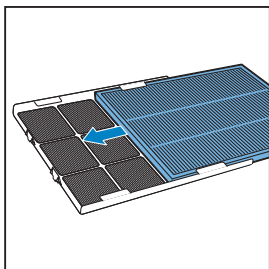

- 8 将预过滤网放回产品。

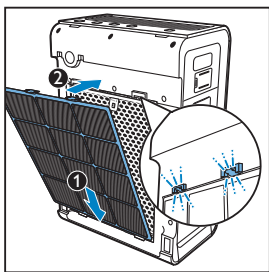

注

- 确保带两个固定夹的一面朝向您, 并确保预过滤网的所有挂钩均已正确连接到产品上。

- 9 要重新连接前面板, 请先将面板安装到产品的顶部 (1)。然后, 朝产品机身方向轻放面板 (2)。

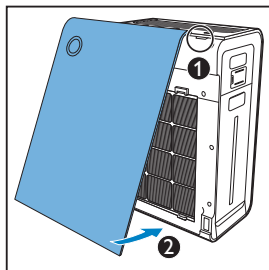

- 10 重置多功能过滤网使用寿命 (请参阅“重置过滤网使用寿命计数器”一章)。

立即更换活性炭过滤网和 HEPA 过滤网。

注

- 活性炭过滤网和 HEPA 过滤网不可用水洗, 也不可真空吸尘器清洁。

当过滤网指示灯 **3/4** 闪烁时, 请更换活性炭过滤网和 HEPA 过滤网。

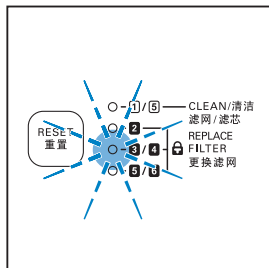

提示

- 取出或插入过滤网时, 可将产品按在墙上以增强稳定性。

注

- 将过滤网插到正确位置。
- 确保您更换过滤网的顺序是：HEPA 过滤网、活性炭过滤网、多功能过滤网和预过滤网。
- 确保带拉片的一面朝向您。

1 关闭产品并拔下电源插头。

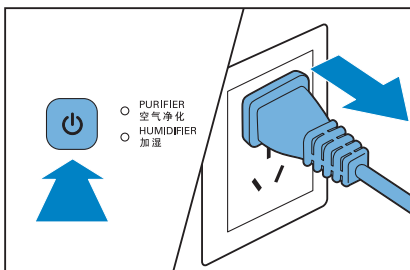

2 请将您的手指放在侧面板的凹陷处。

3 轻轻地将面板底部撤走 (1)，然后前面板的顶部面向您提起 (2)。

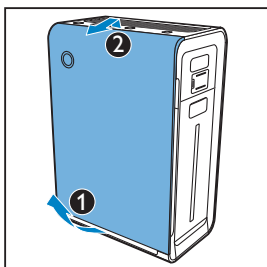

4 卸下产品内的所有过滤网。

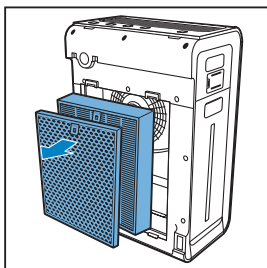

5 除去新过滤网上的所有包装材料。

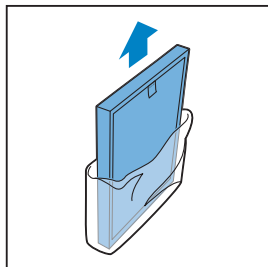

6 首先将新的 HEPA 过滤网放回产品。

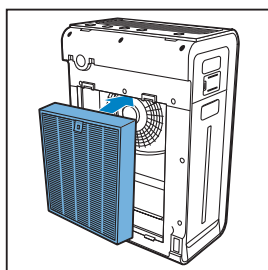

7 然后新的活性炭过滤网放回产品。

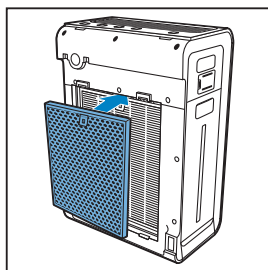

8 将预过滤网放入产品内。

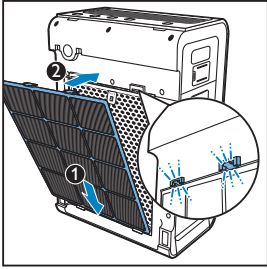

注

- 确保带两个固定夹的一面朝向您，并确保预过滤网的所有挂钩均已正确连接到产品上。

9 要重新连接前面板，请先将面板安装到产品的顶部 (1)。然后，朝产品机身方向轻放面板 (2)。

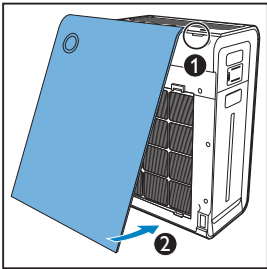

10 重置活性炭过滤网和 HEPA 过滤网使用寿命 (请参阅“重置过滤网使用寿命计数器”一章)。

更换加湿滤网和软水器

当过滤网指示灯 **5** / **6** 闪烁时，更换加湿滤网和软水器。

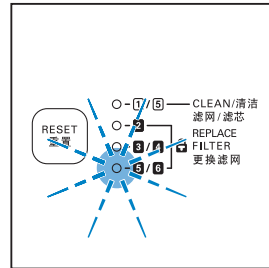

更换加湿滤网

1 关闭产品并拔下电源插头。

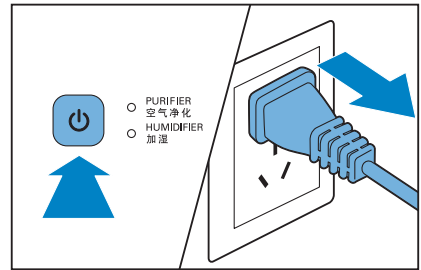

2 将水桶从产品中取出。

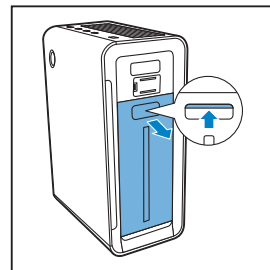

- 3 将加湿滤网托盘从产品中取出。

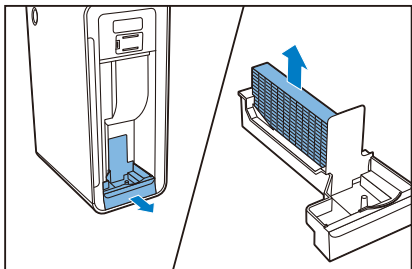

- 4 拆除加湿滤网的包装材料。

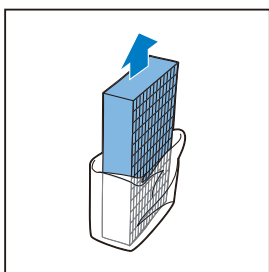

- 5 放回新的加湿滤网，然后将加湿滤网托盘滑入产品。

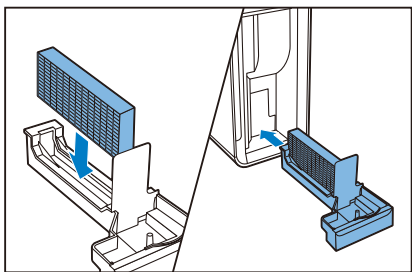

更换软水器

- 1 拧开水桶盖，取下软水器。

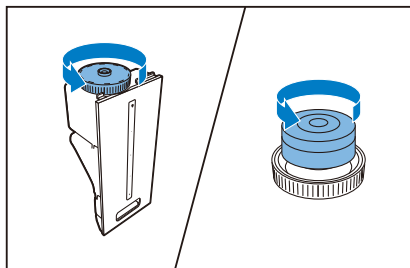

- 2 拆除软水器的包装材料。

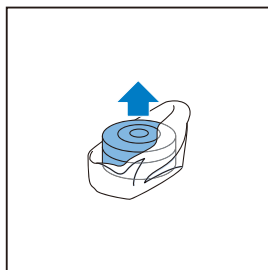

- 3 放回新的软水器，并将盖子拧回到水桶上。

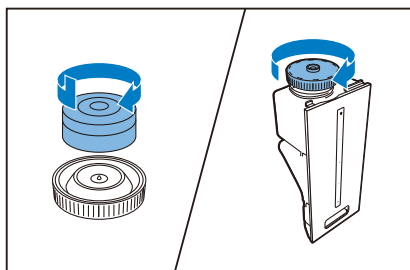

8 重置过滤网使用寿命计数器

更换过滤网后，请务必也重置过滤网使用寿命计数器。这可使产品与过滤网使用寿命同步。

注

- 插入并打开净化器时，请重置产品。
- 仅在看到相应的指示灯开始闪烁时更换相应的过滤网。
- 更换过滤网之后，相应的指示灯仍然闪烁或持续亮灯，直到您重置过滤网使用寿命计数器。

更换过滤网后，请重置过滤网使用寿命：

1 关闭产品并拔下电源插头。

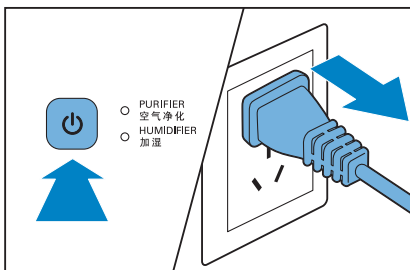

2 更换过滤网（请参阅“更换过滤网”一章）

3 重新将插头插入电源插座并打开产品。

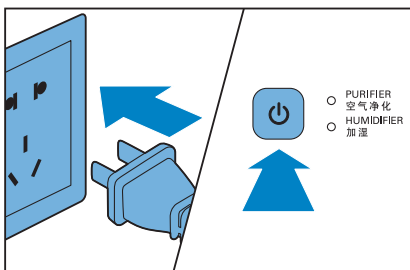

4 按住 RESET 按钮 2 秒钟。

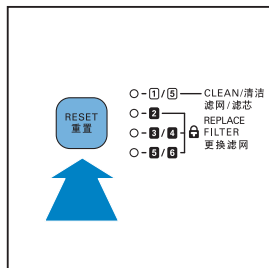

9 故障种类和处理方法

本章归纳了您在使用产品时最常遇到的问题。如果您无法根据下面的信息解决问题，请与您所在国家/地区的客户服务中心联系。

问题	可能的解决方法
产品不能工作。	<ul style="list-style-type: none">• 过滤网更换指示灯持续亮起，但您不用更换相应的过滤网，此时已锁定。在此情况下，更换过滤网并重置过滤网时间。• 确保前面板已盖好。
产品即使已开启也无法工作。	加湿滤网托盘未正确放置。在此情况下，本产品将无法工作并且 CURRENT HUMIDITY 指示灯 (30%、40%、50% 或 60%) 闪烁。关闭产品。先取出水桶，然后取出并将加湿过滤网托盘滑入产品。然后启动产品并重试。
水桶漏水。	从产品中取出水桶时，如发现水桶盖稍微有点湿，则是正常现象。但如果水桶底部不断滴水，请检查盖是否已拧紧到水桶上。如果问题仍然存在，请联系您所在国家/地区的客户服务中心。
清空加湿滤网托盘后，水桶中的水位迅速下降。	这是正常的。水桶中的水用于为加湿滤网托盘加水，而加湿滤网也会吸收一些水。
我没有看到当前湿度指示有任何变化。	<ul style="list-style-type: none">• 确保您已将加湿滤网放入加湿滤网托盘中。• 加湿滤网变脏。请冲洗加湿滤网和/或为其除垢 (请参阅“清洁预过滤网和加湿滤网”一章的“清洁加湿滤网”部分)• 确保 PURIFIER 和 HUMIDIFIER 指示灯亮起。
加湿滤网上面有一些白色残留物。	这些白色残留物被称为水垢，它们由水中的矿物质组成。加湿滤网上的水垢会影响加湿性能。因此，当过滤器指示灯  /  闪烁时，您必须为加湿滤网除垢 (请参阅“清洁预过滤网和加湿滤网”一章的“清洁加湿滤网”部分)。
出风口中没有排出空气。	请将产品插入电源并启动产品。
在激活静音模式后，风速没有变化。	在静音模式下，风速将被设置在很低的级别。如果要更改风速，请按一次或按多次 SPEED 按钮，设置所需的风速。
出风口排出的气流比之前明显减弱。	<ul style="list-style-type: none">• 预过滤网很脏。清洁预过滤网 (请参阅“清洁您的产品”一章的“清洁预过滤网和加湿滤网”部分)。• 请确保您已拆除过滤网的所有包装材料。

问题	可能的解决方法
即使产品已经运行了很长时间，空气质量也没有显著改善。	<ul style="list-style-type: none">• 某一过滤网可能没有放在产品内部。请确保按以下顺序正确安装所有过滤网，首先从最里面的过滤网开始：1) HEPA 过滤网；2) 活性炭过滤网；3) 多功能过滤网；4) 预过滤网。• 空气质量感应器湿了。室内的湿度较高，从而导致了水凝结。请确保空气质量感应器清洁干燥（请参阅“清洁您的产品”一章的“清洁空气质量感应器和空气湿度感应器”部分）。
空气质量指示灯的颜色始终保持不变。	<ul style="list-style-type: none">• 空气质量感应器变脏。清洁空气质量感应器（请参阅“清洁您的产品”一章的“清洁空气质量感应器和空气湿度感应器”部分）。• 室内通风不足。请打开窗户，改善空气流通。
我没有看到产品中有水蒸气冒出。产品是否正在工作？	如果水蒸气非常细小，就无法看见。本产品具有专门设计的加湿滤网，可产生非常细小的水蒸气。因此，您看不到水蒸气。
我想检查空气湿度感应器是否正常工作。	卸下空气质量/湿度感应器的盖子，然后轻轻地朝开口吹入湿空气。一段时间后， CURRENT HUMIDITY 指示变化。请注意，如果 CURRENT HUMIDITY 指示已经达到 60% ，则当您朝感应器吹入湿空气时，该指示将无法显示更高的湿度。
产品散发出一种奇怪的味道。	前几次使用本产品时，可能会产生塑料味。这是正常的。但是，如果产品发出烧焦的气味，请联系飞利浦经销商或经授权的飞利浦服务中心。另外，如果某个滤网很脏，也可能会发出难闻的气味。在这种情况下，请清洁或更换相关的过滤网。
由于我患有过敏症，我需要更洁净的空气。	您可以更改空气质量感应器的灵敏度（请参阅“使用产品”一章的“设置空气质量感应器的灵敏度”部分），使本产品更全面细致地净化空气。
产品的声音过大。	<ul style="list-style-type: none">• 您没有拆掉过滤网上的所有包装材料。请确保已除去所有包装材料。• 您可以更改风扇速度来降低风扇速度级别。
我已经更换过了过滤网，但是产品还是仍提示需要更换过滤网。	您可能没有正确地按下 RESET 按钮。插入产品电源插头，按 ⏻ 按钮打开，然后按住 RESET 按钮两秒钟。

10 保修与服务

如果您需要了解信息或有任何疑问，请访问 Philips 网站 www.philips.com。您也可以与您所在国家/地区的 Philips 客户服务中心联系（可在全球保修卡中找到 Philips 客户服务中心的电话号码）。如果您所在的国家/地区没有 Philips 客户服务中心，请向当地的 Philips 经销商求助。

订购部件或附件

如果您必须更换部件或需要购买额外的部件，请转到您的 Philips 经销商或访问 www.philips.com/support。如果获取部件有问题，请与您所在国家/地区的 Philips 客户服务中心联系（可在全球保修卡中找到 Philips 客户服务中心的电话号码）。

11 注意事项

电磁场 (EMF)

本 Philips 产品符合与电磁场 (EMF) 相关的所有标准。目前的科学依据证明, 如果正确使用并根据本用户手册中的说明进行操作, 则产品是安全的。

符合 EMF 标准

Koninklijke Philips Electronics N.V. 主要面向广大消费者制造和销售各类产品, 包括通常能发射和接收电磁信号的各种电子设备。

Philips 的主要经营原则之一就是要对我们的产品采取各种必要的健康和安全措施, 符合所有相应的法律要求, 并在生产产品时严格遵照 EMF 标准。

Philips 致力于开发、生产和销售对人体健康无任何危害的产品。Philips 确认, 据目前的科学证明, 如果其产品使用得当, 则对人体毫无危害。

长期以来, Philips 始终在国际 EMF 和安全标准的制定工作中扮演着积极的角色, 这就使 Philips 总能预知标准的发展趋势, 并率先应用到其产品中去。

回收



本产品采用可回收利用的高性能材料和组件制造而成。

如果产品上贴有带叉的轮式垃圾桶符号, 则表示此产品符合欧盟指令 2002/96/EC:



切勿将本产品与其它生活垃圾一起处理。请自行了解当地关于分类收集电子和电气产品的规

定。正确弃置旧产品有助于避免对环境 and 人类健康造成潜在的负面影响。

环境信息

为使包装尽量简化, 已省去所有不必要的包装材料。包装材料分为三类: 纸板 (盒)、泡沫塑料 (缓冲物) 和聚乙烯 (袋、保护膜)。

本系统的所有材料均可回收和再利用 (如果由专业公司拆卸)。请遵守当地有关包装材料、废电池和旧设备的处理的规定。

规格如有更改, 恕不另行通知。所有商标均是 Koninklijke Philips Electronics N.V. 或它们各自所有者的财产。Philips 保留随时更改产品的权利, 而且没有义务对较早前提供的产品进行相应的调整。

PHILIPS

产品 : 飞利浦空气净化器
型号 : AC4086
额定电压 : 220V~
额定频率 : 50Hz
额定输入功率: 50W
生产日期 : 请见产品底部
产地 : 中国



珠海经济特区飞利浦家庭电器有限公司
中国珠海市三灶镇琴石工业区
邮政编码: 519040
全国顾客服务热线: 4008 800 008

本产品根据国标GB4706.1-2005,GB4706.45-2008, GB4706.48-2009制造

