



PHILIPS

Super automatic
espresso machine

5000 series

EP5315, EP5314
EP5313, EP5311
EP5310

CS UŽIVATELSKÁ PŘÍRUČKA
ET KASUTUSJUHEND
HR KORISNIČKI PRIRUČNIK
LV LIETOTĀJA ROKASGRĀMATA
LT NAUDOTOJO VADOVAS
HU FELHASZNÁLÓI KÉZIKÖNYV
PL INSTRUKCJA OBSŁUGI
RO MANUAL DE UTILIZARE
SL UPORABNIŠKI PRIROČNIK
SK NÁVOD NA POUŽITIE
SR УПУТСТВО ЗА КОРИШЋЕЊЕ
BG РЪКОВОДСТВО ЗА ПОТРЕБИТЕЛЯ
RU РУКОВОДСТВО ПОЛЬЗОВАТЕЛЯ
UK ПОСІБНИК КОРИСТУВАЧА
KK ПАЙДАЛАНУШЫ НҮСҚАУЛЫҒЫ



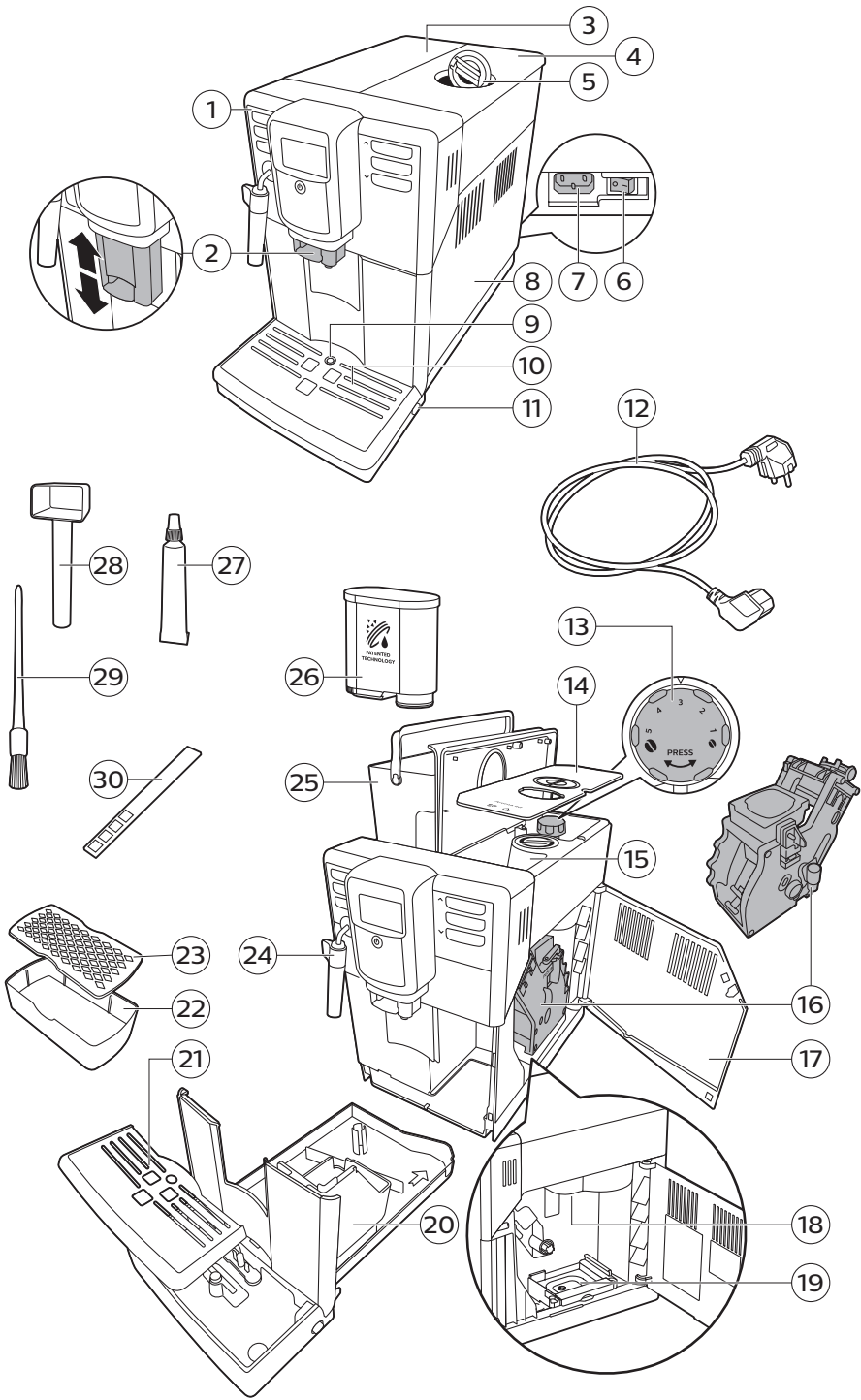

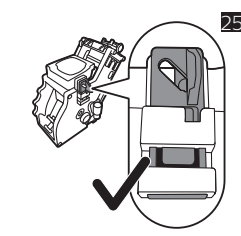
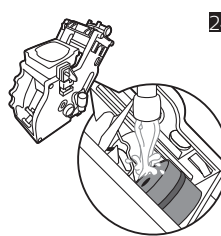
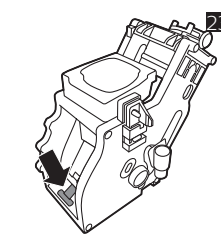
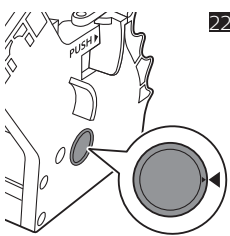
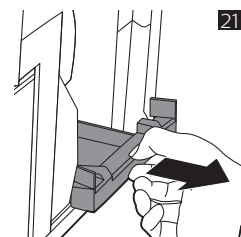
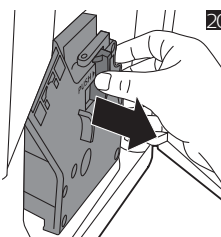
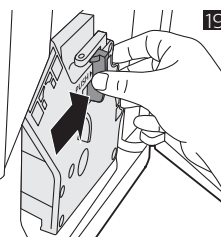
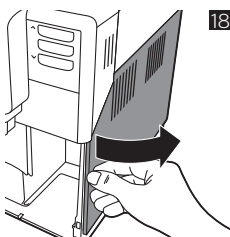
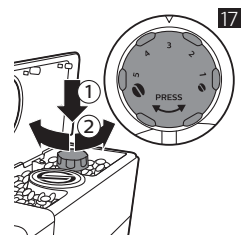
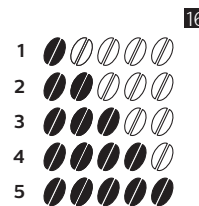
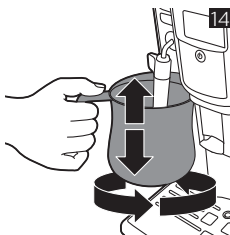
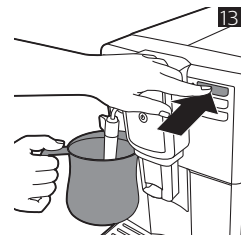
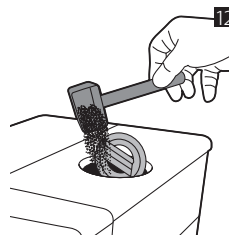
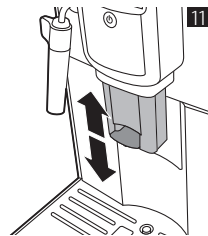
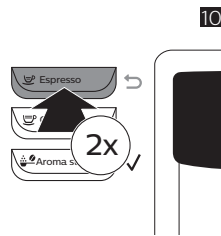
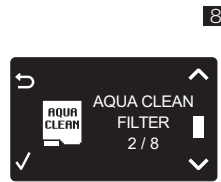
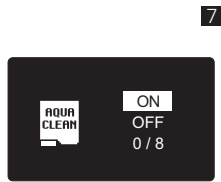
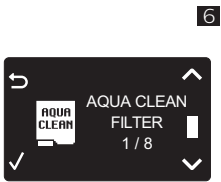
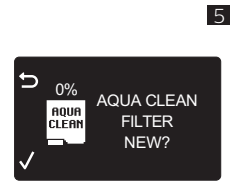
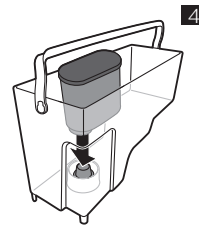
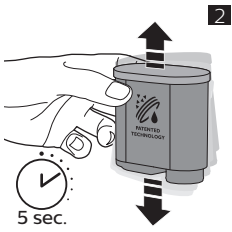

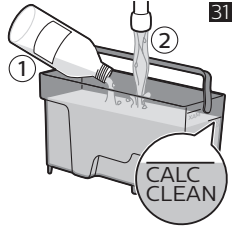
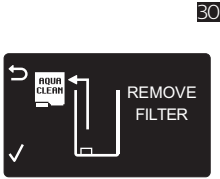
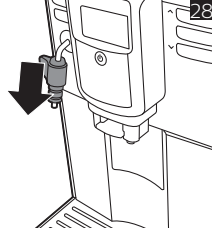
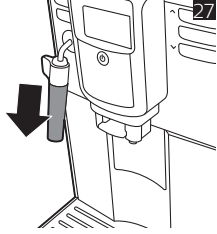
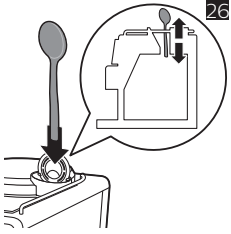

Sisukord

Masina ülevaade (Joon. 1)	22
Sissejuhatus	23
Esmane seadistamine	23
AquaClean filter	23
Vee kareduse mõõtmine	24
Juhtpaneeli kasutamine	25
Jookide valmistamine	25
Jookide oma maitsele kohandamine	26
Veski seadistuse reguleerimine	27
Kohvimooduli käsitsemine	27
Puhastamine ja hooldus	28
Klassikalise piimavahustaja puhastamine	29
Kattlakivi eemaldamise protseduur	30
Hoiatusikoonid ja veakoodid	31
Tarvikute tellimine	32
Veaotsing	33
Tehnilised andmed	35

Masina ülevaade (Joon. 1)

1	Juhtpaneel	16	Kohvi tõmbamise seadmed
2	Reguleeritav kohvi väljutamise tila	17	Hooldusluugi sisekülg koos kontaktteabega
3	Veenõu kaas	18	Kohvi väljutamise tila
4	Oamahuti kaas	19	Kohvijääkide sahtel
5	Eeljahvatatud kohvi lahtri kaas.	20	Kohvipaksu sahtel
6	Pealüliti	21	Tilgakandiku kate
7	Juhtme pesa	22	Espresso aluskandik
8	Hooldusluuk	23	Espressoaluse kate
9	Tilgakandiku täituvuse näidik	24	Klassikaline piimavahustaja
10	Tilgakandik	25	Veepaak
11	Tilgakandiku vabastusnupp	26	AquaClean filter
12	Toitejuhe	27	Määrdetuub
13	Jahvatuse reguleerimise nupp	28	Mõõtekuļp
14	Oamahuti kate	29	Puhastushari
15	Oamahuti	30	Vee kareduse testriba

Sissejuhatus

Õnnitleme teid Philipsi täisautomaatse kohvimasina ostmise puhul! Et saaksite Philipsi pakutavat tootetuge täies ulatuses kasutada, registreerige oma toode saidil www.philips.com/coffee-care.

Enne masina esmakordset kasutamist lugege hoolikalt läbi kaasasolev eraldi ohutusbrošüür ja hoidke see edaspidiseks alles.

Et saaksite oma masinat kasutada parimal võimalikul viisil, pakub Philips täile täistuge kolmel erineval moel.

- 1 Eraldi kiirjuhend esmakordseks seadistamiseks ja kasutamiseks.
- 2 See kasutusjuhend põhjalikuma teabe jaoks.
- 3 Veebitugi ja videod: skannige esilehel olev QR-kood või külastage saiti www.philips.com/coffee-care.

Märkus. Seda masinat on eelnevalt kohviga testitud. Kuigi masinat on hoolikalt puhastatud, võib sinna olla jäänud üksikuid kohvijääke. Vaatamata sellele me garanteerime, et masin on täiesti uus.

Esmane seadistamine

Kohvimasina kasutamiseks ettevalmistamiseks peate teostama mõned lihtsad sammud, nagu veeringe täitmine ja AquaClean filtri aktiveerimine. Neid samme on kirjeldatud eraldi kiirjuhendis.

Parimate maitseomadustega kohvi saamiseks tuleb teil kõigepealt valmistada viis tassi kohvi, et masin saaks iseseadistamise lõpuni viia.

Masin on seadistatud nii, et kohvioad annaksid kohville parima maitse. Seetõttu soovime teil mitte reguleerida veski seadistust enne, kui olete valmistanud 100–150 tassi kohvi (ligikaudu ühe kuu hulk).

Puhastage LatteGo põhjalikult enne esimest kasutamist.

Masinal on espressoalus, mis on mõeldud kasutamiseks nii tassialusena kui ka tilgakandikuna loputusvee kogumiseks.

AquaClean filter

AquaClean filtri eesmärk on vähendada kohvimasinas katlakivi teket ja filtreerida vett, säilitamaks aroomi ja maitset igas tassis kohvis. Kui kasutate kaheksat järjestikust AquaClean filtrit, nagu masin näitab ja nagu selles kasutusjuhendis on välja toodud, ei pea te kuni 5000 tassi kohvi valmistamisel masinat katlakivist puhastama. Iga filtriga saate valmistada kuni 625 tassi kohvi, olenevalt valitud kohvi tüübist ning loputamise- ja puhastamissagedusest.

AquaClean filtri aktiveerimiseks ettevalmistamine

Enne AquaClean-filtri paigaldamist veepaaki peate filtri kasutamiseks ette valmistama.

- 1 Raputage filtrit umbes viis sekundit (joon. 2).
- 2 Pöörake filter tagurpidi ja uputage see külma veega täidetud kannu. Oodake vähemalt 30 sekundit, kuni õhumulle enam ei tule (joon. 3).
- 3 Lükake filter filtriliitmikule madalaimasse võimalikku punkti (joon. 4).

AquaClean filtri aktiveerimine

Teil tuleb aktiveerida iga uus AquaClean filter, mida kasutate. AquaClean filtri aktiveerides jälgib masin AquaClean filtri läbilaskevõimet ja kasutatud filtrite arvu. AquaClean filtri aktiveerimiseks on kolm viisi.

24 Eesti

1. AquaClean filtrit aktiveerimine esmase seadistamise käigus.

Pärast esmakordset sisselülitamist juhendab masin teid seadistamise sammude, nagu veepaagi täitmine, veeringe täitmine ja AquaClean filtri aktiveerimine, teostamisel. Teil tuleb vaid järgida ekraanil kuvatavaid juhiseid.

2. AquaClean filtri aktiveerimine nõudmisel

Märkus. Vahetage AquaClean filter välja kohe, kui selle kestvus 0%-le langeb ja filtri ikoon kiiresti vilkuma hakkab. Vahetage AquaClean filtrit vähemalt üks kord kolme kuu jooksul, isegi kui masin veel filtri vahetust ei nõua.

Nõuanne. Kui filtri kestvus langeb alla 10%, ja filtri ikoon hakkab aeglaselt vilkuma, soovime teil uue filtri osta. See tagab, et saate filtri välja vahetada, kui selle kestvus langeb 0%-ni.

- 1 Vajutage nuppu MENU, kerige üksusele AQUACLEAN FILTER ning vajutage kinnitamiseks nuppu OK.
 - Ekraan küsib, kas soovite aktiveerida uue filtri (joon. 5).
- 2 Kinnitamiseks vajutage nuppu OK (Korras).
 - Kasutatud filtrite arv uueneb ekraanil automaatselt (joon. 6).

Märkus. Kui soovite pärast kaheksa filtri ärakasutamist AquaClean filtri välja vahetada, peate kõigepealt masina katlakivist puhastama. Järgige ekraanil kuvatavaid juhiseid.

3. AquaClean-filtri aktiveerimine muul ajal

Võite hakata AquaClean-filtrit kasutama igal ajal, järgides allpool toodud juhiseid.

- 1 Vajutage nuppu MENU, valige MENU ja kinnitamiseks vajutage nuppu OK. Kerige üksusele AquaClean-filter. Kinnitamiseks vajutage nuppu OK.
 - Ekraanil kuvatakse number 0-st 8-ni, mis näitab varem paigaldatud AquaClean-filtrite arvu (joon. 6).
- 2 Valige ekraanil ON ja vajutage kinnitamiseks nuppu OK (joon. 7).
 - Kasutatud filtrite arv uuendatakse ekraanil automaatselt (joon. 8).
 - Seejärel kuvatakse masina valmisolekuaken koos ikooniga AquaClean 100%, mis näitab, et filter on paigaldatud (joon. 9).
- 3 Aktiveerimise lõpetamiseks väljutage kaks tassi kuuma vett (0,5 l). Visake see vesi ära.

Märkus. Teatud olukordades masin ütleb, et teil on vaja enne uue AquaClean-filtri paigaldamist ja aktiveerimist eemaldada masinast katlakivi. See on vajalik sellepärast, et masin peab enne AquaClean-filtri kasutama hakkamist olema täielikult katlakivivaba. Järgige ekraanil kuvatavaid juhiseid.

Vee kareduse mõõtmine

Veekareduse määramiseks kasutage kaasasolevat veekareduse testriba. Vajutage nuppu MENU, valige MENU ja kerige üksusele WATER HARDNESS.

- 1 Pistke vee kareduse testriba üheks sekundiks kraanivette. Seejärel oodake üks minut.
- 2 Vaadake, mitu ruutu on värvunud punaseks.
- 3 Valige sobiv veekareduse seadistus ja vajutage kinnitamiseks nuppu OK.

Punaste ruutude arv	■ ■ ■ ■	■ ■ ■ ■	■ ■ ■ ■	■ ■ ■ ■
Seadistatav väärtus	1	2	3	4

Juhtpaneeli kasutamine

Allpool leiate masina juhtpaneeli ülevaate ja kirjelduse. Mõnel nupul on topeltfunktsioon, sellisel juhul ilmuvad ekraanile navigatsiooninupud. Kasutage selle ikooni kõrval olevaid nuppe valikute tegemiseks või nende kinnitamiseks.

Kasutage nuppu MENU, et valida muid jooke ja muuta seadistusi, nagu vee karedus ja kohvi temperatuur.

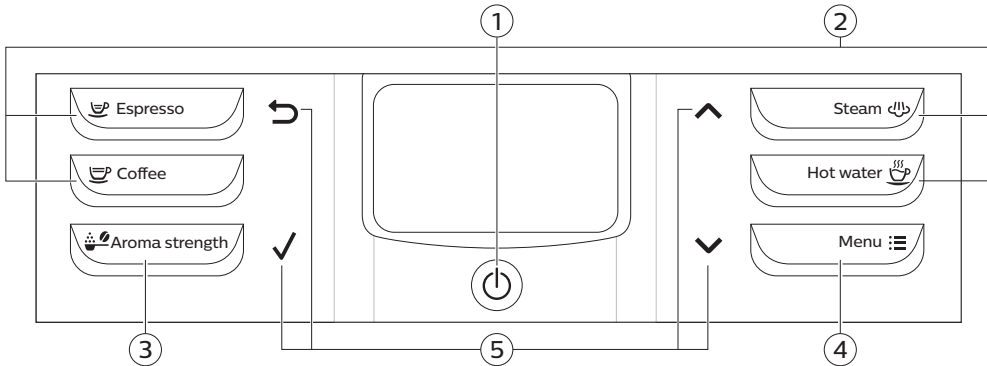

1. Toitenupp

4. Nupp MENU

2. Ühe puutega jooginupud

5. Navigatsiooniikoonid (üles, alla, tagasi, ok)

3. Nupp AROMA STRENGTH

Jookide valmistamine

Saate valida joogi, vajutades ühele ühe puutega jooginupule või valides menüüst muu joogi.

- Kui soovite valmistada kaks tassi jooki, vajutage soovitud joogi ühe puutega nuppu kaks korda (joon. 10) või valige kohvijook nupuga MENU ja vajutage valitud joogile kaks korda. Masin teeb valitud joogi jaoks automaatselt kaks jahvatamistsüklit järjest. Saate valmistada ainult kaks tassi kohvi või kaks tassi espressot korraga.
- Väljutustila kõrguse reguleerimiseks vastavalt kasutatava tassi või klaasi suurusele nihutage tila üles või alla.
- AMERICANO (Ameerika kohv) valimisel väljutab masin kõigepeal kohvi, siis vett.

Kohvijookide valmistamine

Kohvi valmistamine kohviubadest

- 1 Täitke veepaak kraaniveega ja oamahuti ubadega.
- 2 Kohvi valmistamiseks vajutage ühte ühe puutega jooginuppudest. AMERICANO valimiseks vajutage nuppu MENU, valige DRINKS ja vajutage nuppu OK.
- 3 Kohvi väljutamise lõpetamiseks vajutage nuppu OK.

Piima vahustamine

Parima tulemuse saamiseks kasutage piima, mis on vahetult külmikust võetud.

26 Eesti

Märkus. Me soovime veeringet enne kasutamist loputada. Selleks, et paar sekundit auru väljutada, vajutage nuppu STEAM.

- 1 Täitke 1/3 kannust piimaga.
- 2 Sisestage klassikaline piimavahustaja piima sisse. Vajutage nuppu STEAM (joon. 13).
- 3 Vahustage piim, selleks kannu õrnalt keerutades ning üles ja alla liigutades (joon. 14).
- 4 Piimavahustamise katkestamiseks vajutage nuppu OK.

Eeljahvatatud kohvist kohvi valmistamine

- 1 Avage kaas ja pange üks mõõtekulbitäis eeljahvatatud kohvi eeljahvatatud kohvi lahtrisse. Seejärel sulgege kaas (joon. 12).
- 2 Asetage tass kohvi väljutamise tila alla. Väiksemate tasside korral saate kasutada espressoalust.
- 3 Vajutage nuppu AROMA STRENGTH (Aroomi tugevus) ja valige eeljahvatatud kohvi funktsioon. Vajutage nuppu ESPRESSO.

Märkus. Eeljahvatatud kohviga saate valmistada ainult ühe kohvijooגי korraga.

Kuuma vee väljutamine

Kuum vesi

- 1 Asetage kann klassikalise piimavahustaja alla.
- 2 Vajutage nuppu HOT WATER. Masin hakkab kuuma vett väljutama.
- 3 Vajutage nuppu OK, et kuuma vee väljutamine lõpetada.

Jookide oma maitsele kohandamine

Kohvi koguse reguleerimine

Saate reguleerida valmistatava kohvi kogust vastavalt oma maitsele ja tasside suurusele. Soovitame kasutada klaasist tasse või tasse, millel on keraamilise kattega äär.

- 1 Valmistatava espresso koguse reguleerimiseks vajutage ja hoidke ESPRESSO nuppu all seni, kuni ekraanil kuvatakse MEMO ikoon (joon. 15).
 - Masin siseneb programmeerimisetappi ja hakkab valmistama valitud jooki.
- 2 Vajutage OK nuppu, kui tass sisaldab soovitud kogust espressot.
 - Linnuke ekraanil annab teada, et nupp on programmeeritud: iga kord, kui seda vajutate, valmistab masin määratud koguse espressot.

Märkus. Kohvi koguse määramiseks järgige sama protseduuri: vajutage ja hoidke joogi nuppu all ning vajutage nuppu OK, kui tass sisaldab soovitud kogust jooki. Teiste jookide koguse reguleerimiseks: valige jook, vajutage ja hoidke all nuppu OK, kuni ekraanil kuvatakse MEMO ikoon, ning seejärel vajutage uuesti nuppu OK, et salvestada soovitud kogus.

Kohvi kanguse reguleerimine

- Kohvi kanguse muutmiseks vajutage nuppu AROMA STRENGTH.
- Iga kord, kui vajutate nuppu AROMA STRENGTH, valib masin kangema aroomi seadistuse. Aroomi kangusi on kokku viis: 1. on väga mahe ja 5. väga kange. Pärast 5. kangust valitakse uuesti 1. kangus (joon. 16).
- Märkus. Võite kasutada ka nuppu AROMA STRENGTH, et valmistada kohvi eeljahvatatud kohviga.

- Ekraanile ilmub valitud kangus. Pärast kohvi kanguse reguleerimist kuvatakse ekraanil uuesti peamenüü ja valitud aroomi kangus salvestatakse kohvi valmistamisel.

Veski seadistuse reguleerimine

Veski seadeid saate reguleerida oamahutis oleva jahvatuse reguleerimisnupuga. Saate valida viie erineva jahvatusastme vahel. Mida madalam jahvatusaste, seda tugevam on kohv.

Märkus. Veski seadistust saate reguleerida ainult siis, kui masin kohviube jahvatab. Enne maitseerinevuste täielikku esile tulemist tuleb teil valmistada kaks kuni kolm jooki.

Ettevaatust! Vältimaks veski kahjustamist, ärge keerake veski reguleerimisnuppu rohkem kui ühe astme võrra korraga.

- 1 Asetage tass kohvi väljutamise tila alla.
- 2 Avage oamahuti kaas.
- 3 Vajutage ESPRESSO nuppu.
- 4 Kui veski hakkab jahvatama, vajutage alla veski reguleerimise nupp ja pöörake see vasakule või paremale (joon. 17).

Kohvimooduli käsitlemine

Vaadake saidilt www.philips.com/coffee-care põhjalikke videojuhised kohvimooduli eemaldamise, sisestamise ja puhastamise kohta.

Kohvimooduli masinast eemaldamine

- 1 Lülitage masin välja, vajutades masina tagaküljel asuvale pealülile.
- 2 Eemaldage tilgakandik koos kohvipaksu sahtliga.
- 3 Avage hooldusluuk (joon. 18).
- 4 Vajutage nuppu PUSH (joon. 19) ja hoides kohvimooduli kinnivõtmiskohast, tõmmake kohvimoodul masinast välja (joon. 20).
- 5 Eemaldage kohvijääkide sahtel (joon. 21).

Kohvimooduli tagasipanemine

Enne kohvimooduli masinasse tagasi panemist veenduge, et kohvimoodul oleks õiges asendis.

- 1 Kontrollige, et nool kohvimooduli küljel oleval kollasel silindril oleks kohakuti musta noole ja N-iga.
 - Kui need ei ole kohakuti, lükake hoob alla, kuni see puudutab kohvimooduli põhja (joon. 23).
- 2 Veenduge, et kohvimooduli vastasküljel olev kollane lukustushaak oleks õiges asendis.
 - Haagi õigesse asendisse seadmiseks lükake seda ülespoole, kuni see on kõige ülemises asendis (joon. 25).
- 3 Pange tagasi kohvijääkide sahtel.
- 4 Lükake kohvimoodul külgedel asuvaid juhikuid mööda tagasi masinasse, kuni see klõpsatusega kohale lukustub. Ärge vajutage nuppu PUSH (vajuta).
- 5 Pange tagasi tilgakandik ja kohvipaksu sahtel.

Puhastamine ja hooldus

Regulaarne puhastus ja hooldus hoiab teie masina heas töökorras ja tagab pikaks ajaks maitsva kohvi, püsiva kohvivoolu ja ideaalse piimavahu.

Vaadake tabelist, millal ja kuidas puhastada masina kõiki eemaldatavaid osasid. Põhjalikuma teabe ja videojuhised leiате meie saidilt www.philips.com/coffee-care.

Puhastustabel

Osa kirjeldus	Millal puhastada	Kuidas puhastada
Kohvimoodul	Kord nädalas	Eemaldage kohvimoodul ja loputage seda kraani all.
	Kord kuus	Puhastage kohvimoodulit Philipsi kohviõli eemaldamise tabletiga. Vaadake saidilt www.philips.com/coffee-care põhjalikke videojuhiseid.
Kohvimooduli määrimine	Olenevalt kasutusest. Vt määrimistabelit.	Määriге kohvimoodulit Philipsi määrdega. Vaadake saidilt www.philips.com/coffee-care põhjalikke videojuhiseid.
Klassikaline piimavahustaja	Pärast igat kasutuskorda	Loputage puhta veega (vt „Piimavahustaja igapäevane puhastamine”).
	Kord nädalas	Võtke klassikaline piimavahustaja osadeks lahti ja peske kõiki osasid kraani all (vt „Klassikalise piimavahustaja ja aurutoru igapäevane puhastamine”).
Tilgakandik	Tühjendage tilgakandik, kui punane tilgakandiku täisoleku näidik tõuseb läbi tilgakandiku katte üles. Puhastage tilgakandikut nii tihti, kui vajalikuks peate.	Eemaldage tilgakandik ja peske seda kraani all vähese nõudepesuvahendiga.
Kohvipaksu sahtel	Tühjendage kohvipaksu sahtel, kui masin seda nõuab. Puhastage sahtlit nii tihti, kui vajalikuks peate.	Eemaldage kohvipaksu sahtel, kui masin on välja lülitatud, ja peske seda kraani all vähese nõudepesuvahendiga.
Veepaak	Nii tihti, kui vajalikuks peate.	Loputage veepaaki kraani all.
Kohvilehter	Kontrollige kohvilehtrit iga nädal, veendumaks, et see ei oleks ummistunud.	Eemaldage masin vooluvõrgust ja võtke kohvimoodul masinast välja. Avage eeljahvatatud kohvi lahtri kaas ja pistke lusikavars kohvilehtrisse. Liigutage lusikavart üles-alla, kuni ummistust tekitav kohvipaks alla kukub (joon. 26). Vaadake saidilt www.philips.com/coffee-care põhjalikke videojuhiseid.
Espressoalus	Iga päev	Tühjendage espressoalus ja puhastage see kraani all või nõudepesumasinas.

Nõuanne. Puhastuskalendri leiata selle juhendi viimaselt lehelt. Kirjutage üles kuupäevad, millal te puhastustoiminguid teostasite.

Kohvimooduli puhastamine

Kohvimooduli regulaarne puhastamine hoiab ära siseringete kohvijääkidega ummistumise. Vaadake saidilt www.philips.com/coffee-care õppevideoid kohvimooduli eemaldamise, sisestamise ja puhastamise kohta.

Kohvimooduli puhastamine kraani all

- 1 Eemaldage kohvimoodul ja kohvijääkide sahtel.
- 2 Loputage kohvijääkide sahtlit ja kohvimoodulit põhjalikult veega. Puhastage ettevaatlikult kohvimooduli ülemine filter (joon. 24).
- 3 Enne kui kohvimooduli tagasi panete, laske sel öhu käes ära kuivada. Ärge kuivatage kohvimoodulit lapiga, et vältida kiudude kogunemist kohvimooduli sisse.

Kohvimooduli puhastamine kohviõli eemaldamise tablettidega

Kasutage ainult Philips Saeco kohviõli eemaldamise tablette. Järgige juhiseid, mis on ära toodud kohviõli eemaldamise tablettidega kaasas olevas kasutusjuhendis.

Kohvimooduli määrimine

Määrige kohvimoodulit regulaarselt, et tagada selle liikuvate osade sujuv liikumine. Vt määrimissagedust alltoodud tabelist. Vaadake saidilt www.philips.com/coffee-care põhjalikke videojuhiseid.

Kasutussagedus	Päevas valmistatud jookide arv	Määrimissagedus
Väike	1-5	Iga 4 kuu tagant
Normaalne	6-10	Iga 2 kuu tagant
Suur	>10	Iga kuu

Klassikalise piimavahustaja puhastamine

Klassikalise piimavahustaja igapäevane puhastamine

Eemaldage klassikalise piimavahustaja välimine osa ning loputage seda leige veega.

Klassikalise piimavahustaja ja aurutoru iganädalane puhastamine

- 1 Eemaldage klassikalise piimavahustaja välimine osa ning loputage seda leige veega (joon. 27).
- 2 Eemaldage klassikalise piimavahustaja ülemine osa aurutoru küljest ning loputage seda leige veega (joon. 28).
- 3 Puhastage aurutoru niiske lapiga.
- 4 Pange kõik klassikalise piimavahustaja osad tagasi kokku.

Katlakivi eemaldamise protseduur

Kui ekraanil kuvatakse teade START CALC CLEAN, peate eemaldama masinast katlakivi. Kui te selle teate ekraanile ilmutamisel katlakivi ei eemalda, lakkab masin lõpuks korralikult töötamast. Sellisel juhul remonditööd garantii alla ei kuulu.

Kasutage ainult Philipsi katlakivieemaldajat. Mitte ühelgi tingimusel ärge kasutage väävelhappel, vesinikkloriidhappel, sulfaamhappel või äädikhappel (äädikas) põhinevat katlakivieemaldajat, sest see võib kahjustada masina veeringet ning ei pruugi katlakivi korralikult lahustada. Philipsi katlakivieemaldaja mittekasutamine muudab garantii kehtetuks. Katlakivi seadmest eemaldamata jätmine muudab samuti garantii kehtetuks. Philipsi katlakivi eemaldamise lahus on müügil veebipoes aadressil www.philips.com/coffee-care.

Katlakivi eemaldamise protseduur kestab 30 minutit ja koosneb katlakivi eemaldamise tsüklist ning loputustsüklist. Saate katlakivi eemaldamise protseduuri või loputustsükli paoklahvi vajutades peatada. Selleks, et jätkata katlakivi eemaldamise protseduuri või loputustsükli, vajutage nuppu OK.

Märkus. Ärge eemaldage kohvi tõmbamise seadmeid katlakivi eemaldamise protseduuri ajal.

Hoiatus. Ärge jooge katlakivi eemaldamise lahust ega katlakivi eemaldamise protseduuri käigus masinast väljunud vett.

- 1 Eemaldage tilgakandik ja kohvipaksu sahtel, tühjendage ja puhastage need ning asetage tagasi oma kohtadele.
- 2 Eemaldage klassikalise piimavahustaja välimine osa.
- 3 Asetage suur anum (1,5 l) kohvi väljutamise tila ja klassikalise piimavahustaja alla.
- 4 Kui ekraanil kuvatakse teade START CALC CLEAN (joon. 29), vajutage nuppu OK, et alustada katlakivi eemaldamise protseduuri. Eemaldage kuuma vee väljutamise tila, kui see on paigaldatud. Ekraanil tuletatakse teile meelde, et peate eemaldama AquaClean-filtri (joon. 30).

Märkus. Katlakivi eemaldamise tsükli vahelejätamiseks võite vajutada paoklahvi. Kui soovite alustada katlakivi eemaldamise protseduuri hiljem, vajutage nuppu MENU, valige MENU ja kerige, et teha valik DESCALING. Kinnitamiseks vajutage nuppu OK.

- 5 Valage katlakivi eemaldamise lahus veepaaki. Täitke veepaak värske veega kuni CALC CLEAN taseme tähiseni (joon. 31). Asetage veepaak tagasi masinasse. Kinnitamiseks vajutage nuppu OK.
 - Algab katlakivi eemaldamise protseduuri esimene etapp. Masin hakkab intervallide kaupa katlakivi eemaldamise lahust väljutama.
 - Ekraanil kuvatakse katlakivi eemaldamise protseduuri ikoon, etapi tähis ja kestus. Esimene etapp kestab 20 minutit.
- 6 Laske masinal väljutada katlakivi eemaldamise lahust kuni veepaak on tühi.
- 7 Eemaldage veepaak ja loputage see.
- 8 Täitke veepaak värske veega kuni CALC CLEAN taseme tähiseni. Pange veepaak tagasi masinasse ja vajutage OK nuppu.
- 9 Eemaldage ja tühjendage anum ning pange see tagasi kohvi väljutamise tila alla. Kinnitamiseks vajutage nuppu OK.
- 10 Algab teine katlakivi eemaldamise protseduuri etapp, mis on loputustsükkel. See etapp kestab 3 minutit. Ekraanil kuvatakse loputuse ikoon ja etapi kestus.

Märkus. Kui veepaak ei ole täidetud kuni CALC CLEAN tasemeni, võib masin vajada teist loputustsükli.

- 11 Oodake, kuni masin lõpetab vee väljutamise. Katlakivi eemaldamise protseduur on lõppenud, kui ekraanile ilmub linnuke.
- 12 Vajutage nuppu OK, et väljuda katlakivi eemaldamise protseduuri. Masin hakkab kuumenema ja läbib automaatse loputustsükli.

- 13 Eemaldage ja tühjendage anum.
- 14 Pärast katlakivi eemaldamist puhastage piimavahustaja.
- 15 Puhastage kohvimoodul.
- 16 Paigaldage veepaaki uus AquaClean filter.

Nõuanne. AquaClean filtri kasutamine vähendab katlakivi eemaldamise vajadust!

Mida teha, kui katlakivi eemaldamise protseduur katkestatakse?

Saate katlakivi eemaldamise protseduurist väljuda, vajutades juhtpaneelil olevat toitenuppu. Kui katlakivi eemaldamise protseduur katkestatakse enne, kui see on täielikult lõpule viidud, tehke järgmist.

- 1 Tühjendage veepaak ja loputage seda põhjalikult.
- 2 Täitke veepaak kuni tähiseni CALC CLEAN puhta veega ja lülitage masin uuesti sisse. Masin kuumeneb ja läbib automaatse loputustsükli.
- 3 Enne mis tahes jookide valmistamist, teostage manuaalne loputustsükkel. Manuaalse loputustsükli teostamiseks väljutage kõigepealt pool veepaaki kuuma vett ja seejärel valmistage kaks tassi eeljahvatatud kohvi ilma jahvatatud kohvi lisamata.

Märkus. Kui katlakivi eemaldamise protseduuri ei viida lõpuni, vajab masin teist katlakivi eemaldamise protseduuri nii kiiresti kui võimalik.

Hoiatusikoonid ja veakoodid

Hoiatusikoonide tähendused



Täitke veepaak värse veega MAX taseme tähiseni.



Kohvimoodul on kohvipulbrist ummistunud. Puhastage kohvimoodul.



Oamahuti on tühi. Pange oamahutisse uued kohvioad



Sisestage tilgakandik ja sulgege hooldusluuk.



Masinas ei ole kohvimoodulit või see ei ole korralikult sisestatud. Sisestage kohvimoodul.



Kui kuvatakse veakood, vaadake jaotist „Veakoodide tähendused”, et näha, mida ekraanil olev kood tähendab ja mida te teha saate. Kui see ikoon on ekraanil, ei saa masinat kasutada.



Kohvipaksu sahtel on täis. Veenduge, et masin oleks sisse lülitatud. Seejärel eemaldage ja tühjendage kohvipaksu sahtel.



Masinas on õhku, pange tass kuuma vee tila alla ja vajutage õhu väljutamiseks OK. Veenduge enne toimingut alustamist, et kuuma vee tila oleks paigaldatud.

Veakoodide tähendused

Allpool leiate nimekirja veakoodidest, mis näitavad probleeme, mis te saate ise ära lahendada. Videojuhised on saadaval saidil www.philips.com/coffee-care. Kui kuvatakse mõni muu veakood, võtke ühendust oma riigi Philipsi klienditeeninduskeskusega. Kontaktandmeid vt garantiilehelt.

Veakood	Tõrge	Võimalik lahendus
01	Kohvipaks või võõrkeha on kohvilehtri ummistanud.	Lülitage masin välja ja eemaldage see vooluvõrgust. Eemaldage kohvimoodul. Seejärel avage eeljahvatatud kohvi lahtri kaas. Pistke lusikavars kohvilehtrisse ja liigutage üles-alla, kuni ummistust tekitav kohvipaks alla kukub (joon. 26). Kui kohvilehtri on ummistanud võõrkeha, eemaldage see. Vaadake saidilt www.philips.com/coffee-care põhjalikke videojuhiseid.
03	Kohvimoodul on must või pole korralikult määritud.	Lülitage masin pealülitist välja. Loputage kohvimoodulit puhta veega, laske õhu käes kuivada ja seejärel määrige seda. Vt jaotist „Kohvimooduli puhastamine” või vaadake saidilt www.philips.com/coffee-care põhjalikke videojuhiseid. Seejärel lülitage masin uuesti sisse.
04	Kohvimoodul ei ole õiges asendis.	Lülitage masin pealülitist välja. Eemaldage kohvimoodul ja sisestage uuesti. Veenduge, et kohvimoodul oleks enne sisestamist õiges asendis. Vt jaotist „Kohvimooduli käsitlemine” või vaadake saidilt www.philips.com/coffee-care põhjalikke videojuhiseid. Seejärel lülitage masin uuesti sisse.
05	Veeringes on õhku.	Taaskäivitage masin, lülitades selle pealülitist välja ja seejärel uuesti sisse. Kui sellest on abi, väljutage kaks kuni kolm tassi kuumu vett. Puhastage masin katlakivist, kui te pole seda kaua aega teinud.
	AquaClean-filtrit ei valmistatud enne paigaldamist õigesti ette või see on ummistunud.	Eemaldage AquaClean-filter ja proovige uuesti kohvi valmistada. Kui sellest on abi, veenduge, et AquaClean-filter oleks enne veepaaki tagasi panemist õigesti ette valmistatud. Pange AquaClean-filter tagasi veepaaki. Kui sellest pole ikka veel abi, on filter ummistunud ja tuleb välja vahetada.
14	Masin on ülekuumenenud.	Lülitage masin välja ja 30 minuti pärast uuesti sisse.

Tarvikute tellimine

Masina puhastamiseks ja katlakivi eemaldamiseks kasutage ainult Philipsi hooldustooteid. Neid tooteid saate osta kohalikul edasimüüjal, volitatud teeninduskeskustest või veebist aadressil www.shop.philips.com/service. Täieliku varuosade loendi leidmiseks veebis sisestage oma masina mudeli number. Mudeli numbrile leiate hooldusluugi siseküljelt.

Hooldustooted ja tüübinumbrid:

- Katlakivi eemaldamise lahus CA6700
- AquaClean-filter CA6903
- Kohvimooduli määre HD5061
- Kohviõli eemaldamise tabletid CA6704
- Piimaringepuhastaja CA6705
- Hoolduskomplekt CA6707

Veaotsing

Selles peatükis võetakse kokku kõige levinumad probleemid, mis teil masinaga tekkida võivad.

Videojuhised on ja täielik nimekiri korduma kippuvatest küsimustest on saadaval saidil

www.philips.com/coffee-care. Kui teil ei õnnestu probleemi lahendada, võtke ühendust oma riigi klienditeeninduskeskusega. Kontaktandmeid vt garantilehelt.

Tõrge	Põhjus	Lahendus
Tilgakandik täitub liiga kiiresti.	See on normaalne. Masin kasutab vett siseringe ja kohvimooduli loputamiseks. Osa veest voolab läbi sisemise mehhanismi otse tilgakandikule.	Tühjendage tilgakandik, kui kandiku täisoleku näidik on läbi tilgakandiku katte üles tõusnud.
		Asetage espressoalus loputusvee kogumiseks väljutustila alla.
Masin on režiimis DEMO.	Ooterežiimi nuppu on kauem kui kaheksa sekundit all hoitud.	Lülitage masin tagaküljel asuvast pealülitist välja ja seejärel uuesti sisse.
Kohvipaksu sahtli täisolekut näitav ikoon jääb ekraanile.	Kohvipaksu sahtli tühjendamise ajal oli masin välja lülitatud.	Tühjendage kohvipaksu sahtlit ainult siis, kui masin on sisse lülitatud. Kui kohvipaksu sahtli tühjendamise ajal on masin välja lülitatud, siis kohvi tsükloendurit ei nullita.
	Kohvipaksu sahtel asetati liiga kiiresti tagasi.	Ärge asetage kohvipaksu sahtlit tagasi enne, kui ekraanil kuvatakse teade selle tagasi asetamiseks.
Kohvimoodulit ei saa eemaldada.	Kohvimoodul ei ole õiges asendis.	Lähtestage masin järgmisel moel: asetage tilgakandik ja kohvipaksu sahtel tagasi. Seejärel sulgege hooldusluuk ning lülitage masin välja ja uuesti sisse. Proovige uuesti kohvimoodulit eemaldada.
	Kohvipaksu sahtel ei ole eemaldatud.	Eemaldage enne kohvimooduli eemaldamist kohvipaksu sahtel.
Kohvimoodulit ei saa sisestada.	Kohvimoodul ei ole õiges asendis.	Lähtestage masin järgmisel moel: asetage tilgakandik ja kohvipaksu sahtel tagasi. Jätke kohvimoodul välja. Sulgege hooldusluuk ning lülitage masin sisse ja uuesti välja. Seejärel pange kohvimoodul õigesse asendisse ja sisestage uuesti masinasse.
	Masin teostab ikka veel katlakivi eemaldamise protseduuri.	Kohvimoodulit ei saa katlakivi eemaldamise protseduuri ajal eemaldada. Esmalt viige katlakivi eemaldamise protseduur lõpuni ja seejärel eemaldage kohvimoodul.
Kohv on liiga vesine.	Veski on seadistatud liiga jämedale astmele.	Reguleerige veski peenemale (madalamale) astmele.

Tõrge	Põhjus	Lahendus
	Kohvi väljumise toru on ummistunud.	Puhastage kohvi väljumise toru lusikavarrega. Seejärel lülitage masin välja ja uuesti sisse.
	Masin teostab iseseadistust.	Valmistage mõned tassid kohvi.
	Kohvimoodul on must või vajab määrimist.	Puhastage kohvimoodul ja määrige seda.
Kohv ei ole piisavalt kuum.	Tassid, mida kasutate, on külmad.	Eelkuumutage tasse, loputades neid sooja veega.
	Temperatuur on seatud liiga madalaks. Kontrollige menüüseadeid.	Seadistage menüüs temperatuur kõrge peale.
	Lisate piima.	Pole oluline, kas lisate sooja või külma piima, see vähendab alati mingil määral kohvi temperatuuri.
Kohvi väljutamise tilast lekib kohvi.	Kohvi väljutamise tila on ummistunud.	Puhastage kohvi väljutamise tila ja selle avad torupuhastajaga.
	Kohvi väljumise toru on ummistunud.	Puhastage kohvi väljumise toru mõõtelusika või tavalise lusika varrega. Seejärel lülitage seade välja ja uuesti sisse.
Kohvi ei välju või väljub aeglaselt.	AquaClean-filtrit ei valmistatud enne paigaldamist õigesti ette või see on ummistunud.	Eemaldage AquaClean-filter ja proovige uuesti kohvi valmistada. Kui sellest on abi, veenduge, et AquaClean-filter oleks enne, kui selle tagasi panete, õigesti ette valmistatud. Pange ettevalmistatud filter veepaaki tagasi. Kui sellest pole ikka veel abi, on filter ummistunud ja tuleb välja vahetada.
	Veski on seadistatud liiga peenele astmele.	Reguleerige veski jämedamale (kõrgemale) astmele.
	Kohvimoodul on määrdunud.	Puhastage kohvimoodul.
	Kohvi väljavoolu tila on määrdunud.	Puhastage kohvi väljavoolu tila ja selle avad nõelaga.
	Masina ringe on katlakivi poolt blokeeritud.	Eemaldage masinast katlakivi.
Vahustatud piim on liiga külm.	Klassikaline piimavahustaja on määrdunud või valesti kokku pandud.	Puhastage klassikaline piimavahustaja ja veenduge, et see on õigesti kokku pandud.

Tõrge	Põhjus	Lahendus
	Kasutatav piim ei sobi vahustamiseks.	Erinevad piimad annab erineva kvaliteedi ja kogusega vahu. Oleme katsetanud järgmisi piimasid, mis on vahustamisel andnud häid tulemusi: väherasvane või täislehmapiim, sojapiim ja laktoosivaba piim. Teisi piima liike ei ole testitud ning need võivad anda väiksema koguse piimavahtu.
Kohvi pritsib.	Tassi ja tila vaheline kaugus on liiga suur.	Pange espressoalus tila alla tilgakogujale.
Masin näib lekkivat.	Masin kasutab vett siseringe ja kohvimooduli loputamiseks. Osa veest voolab läbi sisemise mehhanismi otse tilgakandikule.	Tühjendage tilgakandik, kui kandiku täisoleku näidik on läbi tilgakandiku katte üles tõusnud. Asetage espressoalus loputusvee kogumiseks väljutustila alla.
	Tilgakandik on liiga täis ja ajab üle, seetõttu tundub, nagu masin lekiks.	Tühjendage tilgakandik, kui kandiku täisoleku näidik on läbi tilgakandiku katte üles tõusnud. Asetage espressoalus loputusvee kogumiseks väljutustila alla.
	Masin ei ole paigutatud horisontaalsele pinnale.	Et tilgakandiku täisoleku näidik korralikult töötaks, paigutage masin horisontaalsele pinnale.
AquaClean-filtrit ei saa aktiveerida ja masin nõuab katlakivi eemaldamist.	Filtrit ei ole peale AquaClean-filtri ikooni vilkuma hakkamist ja filtri läbilaskvuse langemist 0%-le õigeaegselt välja vahetatud.	Eemaldage masinast esmalt katlakivi, seejärel paigaldage AquaClean-filter.
	AquaClean-filtrit ei ole paigaldatud esmase seadistamise käigus, vaid pärast umbes 25 kohvi (tassi maht 100 ml) valmistamist. Masin peab enne AquaClean-filtri paigaldamist olema täielikult katlakivivaba.	Esmalt eemaldage masinast katlakivi ja seejärel paigaldage uus AquaClean-filter. Pärast katlakivi eemaldamise protseduuri nullitakse filter 0/8-le. Kinnitage filtri aktiveerimine alati masina menüüs. Tehke seda ka pärast filtri vahetamist.
Uus veefilter ei sobi.	Üritate paigaldada AquaClean-filtri asemel muud filtrit.	Masinasse sobib ainult AquaClean-filter.
Masin teeb müra.	On normaalne, et masin teeb töötamise käigus müra.	Kui masin hakkab tegema teistsugust müra, puhastage kohvimoodul ja määrige seda.

Tehnilised andmed

Tootja jätab endale õiguse muuta toote tehnilisi andmeid. Kõik eelseadistatud kogused on ligikaudsed.

Kirjeldus	Väärtus
Kere materjal	Termoplastne
Suurus (l x k x s)	221 x 340 x 430 mm
Kaal	7,6 kg
Toitejuhtme pikkus	800–1200 mm
Juhtpaneel	Eestvaade
Tassi suurus	kuni 152 mm
Veepaak	1,8 liitrit, eemaldatav
Kohvioamahuti mahtuvus	250 g
Kohvipaksu sahtli mahtuvus	15 tsüklit
Piimakarahvini mahtuvus	500 ml
Pumba surve	15 baari
Boiler	roostevabast terasest boiler
Ohutusseadmed	termokaitse
Energiasäästurežiim	<1 Wh
Nimipinge - Võimsus - Toide	Vaadake andmeid hooldusluugi siseküljelt



www.philips.com/coffee-care



421945003981



>75% recycled paper