

Minuto

ΟΔΗΓΙΕΣ ΧΡΗΣΗΣ

Τύπε HD8761 - HD8764

Διαβάστε προσεκτικά αυτές τις οδηγίες χρήσης πριν χρησιμοποιήσετε την μηχανή.



GR

12

CE

Καταχωρίστε το προϊόν και βρείτε υποστήριξη στον διαδικτυακό τόπο

www.philips.com/welcome

*Συγχαρητήρια για την αγορά της υπεραυτόματης μηχανής του καφέ Saeco Minuto με κλασικό εξάρτημα για αφρόγαλα! Για να έχετε το μέγιστο πλεονέκτημα από την τεχνική υποστήριξη Saeco, καταχωρίστε το προϊόν σας στην σελίδα **www.philips.com/welcome**.*

Οι παρούσες οδηγίες χρήσης ισχύουν για τα μοντέλα HD8761 και HD8764.

Η μηχανή προορίζεται για την παρασκευή καφέ εσπρέσο με ολόκληρους κόκκους, και επίσης την παροχή ατμού και ζεστού νερού. Σε αυτό το εγχειρίδιο θα βρείτε όλες τις απαραίτητες πληροφορίες για να εγκαταστήσετε, να χρησιμοποιήσετε και να αφαλατώσετε την μηχανή σας.

ΠΕΡΙΕΧΟΜΕΝΑ

ΣΗΜΑΝΤΙΚΟ	4
Υποδείξεις για την ασφάλεια	4
Προσοχή.....	4
Προειδοποιήσεις	6
Συμμόρφωση με τους κανονισμούς	7
ΕΓΚΑΤΑΣΤΑΣΗ	8
Γενική επισκόπηση του προϊόντος	8
Γενική περιγραφή	9
ΠΡΟΚΑΤΑΡΚΤΙΚΕΣ ΕΝΕΡΓΕΙΕΣ	10
Συσκευασία της μηχανής.....	10
Εγκατάσταση της μηχανής.....	10
ΠΡΩΤΗ ΕΚΚΙΝΗΣΗ	12
Γέμισμα κυκλώματος	12
Αυτόματος κύκλος έκπλυσης/αυτοκαθαρισμού	13
Χειροκίνητος κύκλος έκπλυσης.....	14
Μέτρηση και προγραμματισμός σκληρότητας νερού	16
Εγκατάσταση φίλτρου νερού «INTENZA+»	17
Αντικατάσταση του φίλτρου νερού «INTENZA+»	19
ΡΥΘΜΙΣΕΙΣ	20
Saeco Adapting System.....	20
Ρύθμιση κεραμικού μύλου.....	20
Ρύθμιση άρωμα (ένταση του καφέ)	21
Ρύθμιση ακροφυσίου	22
Ρύθμιση ποσότητας καφέ στο φλιτζάνι	23
ΠΑΡΟΧΗ ΚΑΦΕ ΚΑΙ ΕΣΠΡΕΣΟ	24
Παροχή καφέ και καφέ εσπρέσο χρησιμοποιώντας καφέ σε κόκκους.....	24
Παροχή καφέ και καφέ εσπρέσο με προ-αλεσμένο καφέ	25
ΠΑΡΟΧΗ ΑΤΜΟΥ / ΠΑΡΑΣΚΕΥΗ ΚΑΠΟΥΤΣΙΝΟ	26
ΠΑΡΟΧΗ ΖΕΣΤΟΥ ΝΕΡΟΥ	27
ΚΑΘΑΡΙΣΜΟΣ ΚΑΙ ΣΥΝΤΗΡΗΣΗ	28
Καθημερινός καθαρισμός της μηχανής.....	28
Καθημερινός καθαρισμός του δοχείου νερού.....	29
Καθημερινός καθαρισμός του κλασικού εξαρτήματος για αφρόγαλα	30
Εβδομαδιαίος καθαρισμός της μηχανής.....	30
Εβδομαδιαίος καθαρισμός του κλασικού εξαρτήματος για αφρόγαλα	30
Εβδομαδιαίος καθαρισμός της μονάδας παρασκευής καφέ	31
Μηνιαία λίπανση της μονάδας παρασκευής καφέ	34
Μηνιαίος καθαρισμός μονάδας παρασκευής καφέ με παστίλιες απομάκρυνσης ελαίων καφέ.....	35
Μηνιαίος καθαρισμός του δοχείου καφέ σε κόκκους.....	37
ΑΦΑΛΑΤΩΣΗ	38
ΣΗΜΑΣΙΑ ΤΩΝ ΣΥΜΒΟΛΩΝ ΣΤΗΝ ΘΘΟΝΗ	42
ΑΝΤΙΜΕΤΩΠΙΣΗ ΠΡΟΒΛΗΜΑΤΩΝ	45
ΕΞΟΙΚΟΝΟΜΗΣΗ ΕΝΕΡΓΕΙΑΣ	47
Stand-by	47
Απόρριψη.....	47
ΤΕΧΝΙΚΑ ΧΑΡΑΚΤΗΡΙΣΤΙΚΑ	48
ΕΓΓΥΗΣΗ ΚΑΙ ΥΠΟΣΤΗΡΙΞΗ	48
Εγγύηση	48
Τεχνική υποστήριξη	48
ΠΑΡΑΓΓΕΛΙΑ ΠΡΟΪΟΝΤΩΝ ΓΙΑ ΤΗΝ ΣΥΝΤΗΡΗΣΗ	49

ΣΗΜΑΝΤΙΚΟ

Υποδείξεις για την ασφάλεια

Η μηχανή διαθέτει συστήματα ασφαλείας. Είναι όμως αναγκαίο να διαβάσετε προσεκτικά τις υποδείξεις για την ασφάλεια που περιγράφονται σε αυτές τις οδηγίες χρήσης ώστε να αποφύγετε την πρόκληση βλάβης από ατύχημα σε πρόσωπα και πράγματα.

Διατηρήστε αυτό το εγχειρίδιο για τυχόν μελλοντική χρήση.



Ο όρος **ΠΡΟΣΟΧΗ** και αυτό το σύμβολο προειδοποιούν τον χρήστη για επικίνδυνες καταστάσεις που μπορεί να προκαλέσουν σοβαρές σωματικές βλάβες, κίνδυνο για την ζωή και/ή ζημιές στην μηχανή.



Ο όρος **ΠΡΟΕΙΔΟΠΟΙΗΣΗ** και αυτό το σύμβολο προειδοποιούν τον χρήστη για επικίνδυνες καταστάσεις που μπορεί να προκαλέσουν ελαφρές σωματικές βλάβες και/ή ζημιές στην μηχανή.

Προσοχή

- Συνδέστε την μηχανή σε κατάλληλη πρίζα ρεύματος στον τοίχο, η τάση της οποίας αντιστοιχεί στα τεχνικά χαρακτηριστικά της μηχανής.
- Μην αφήνετε το καλώδιο τροφοδοσίας να κρέμεται από την επιφάνεια εργασίας ή να ακουμπάει σε ζεστές επιφάνειες.

- Μην βυθίζετε την μηχανή σε νερό, την πρίζα ρεύματος ή το καλώδιο τροφοδοσίας σε νερό: κίνδυνος ηλεκτροπληξίας!
- Μην κατευθύνετε το ζεστό νερό σε μέρη του σώματος: κίνδυνος εγκαυμάτων!
- Μην πιάνετε ζεστές επιφάνειες. Χρησιμοποιείτε τα χερούλια και τους διακόπτες.
- Βγάλτε το φιν από την πρίζα:
 - αν παρουσιαστούν δυσλειτουργίες·
 - αν η μηχανή παραμείνει σε αδράνεια για μεγάλο διάστημα·
 - πριν προχωρήσετε στον καθαρισμό της μηχανής.

Τραβήξτε από το φιν και όχι από το καλώδιο τροφοδοσίας. Μην πιάνετε το φιν με βρεγμένα χέρια.

- Μην χρησιμοποιείτε την μηχανή αν το φιν, το καλώδιο τροφοδοσίας και η ίδια η μηχανή φαίνεται να έχουν ζημιές.
- Μην αλλοιώσετε ή τροποποιήσετε με οποιονδήποτε τρόπο την μηχανή ή το καλώδιο τροφοδοσίας. Όλες οι επισκευές πρέπει να γίνονται σε εξουσιοδοτημένο κέντρο τεχνικής υποστήριξης της Philips προς αποφυγή οποιουδήποτε κινδύνου.
- Η μηχανή δεν προορίζεται για χρήση από άτομα (συμπεριλαμβανομένων των παιδιών) με μειωμένες φυσικές, πνευματικές ή αισθητήριες ικανότητες ή με ανεπαρκή εξοικείωση ή/και γνώσεις, εκτός εάν αυτό γίνει υπό την επίτηρηση ενός ατόμου το οποίο θα είναι υπεύθυνο για την ασφάλειά τους ή θα τους εκπαιδεύσει στη χρήση της συσκευής.

- Τα παιδιά πρέπει να είναι υπό επίβλεψη προκειμένου να εξασφαλίσετε ότι δεν παίζουν με τη συσκευή.
- Μην βάζετε τα δάχτυλα ή άλλα αντικείμενα στον μύλο.

Προειδοποιήσεις

- Η μηχανή προορίζεται μόνο για οικιακή χρήση και δεν συνιστάται η χρησιμοποίηση της σε χώρους όπως εστιατόρια ή κουζίνες καταστημάτων, γραφεία, αγροκτήματα ή άλλους χώρους εργασίας.
- Τοποθετείτε πάντα την μηχανή σε επίπεδη και σταθερή επιφάνεια.
- Μην τοποθετείτε την μηχανή σε ζεστές επιφάνειες, κοντά σε ζεστούς φούρνους, θερμαντήρες ή ανάλογες πηγές θερμότητας.
- Βάζετε στο δοχείο πάντα και μόνο καφέ σε κόκκους. Ο καφές σε σκόνη, ο στιγμιαίος καφές, καθώς και άλλα αντικείμενα, αν τα βάλετε στο δοχείο καφέ σε κόκκους, μπορεί να καταστρέψουν τη μηχανή.
- Αφήστε την μηχανή να κρυώσει πριν βάλετε ή αφαιρέσετε τα εξαρτήματα.
- Μην γεμίζετε ποτέ το δοχείο με ζεστό ή βραστό νερό. Χρησιμοποιείτε μόνο κρύο νερό.
- Μην χρησιμοποιείτε για την καθαριότητα λειαντικές σκόνες ή δυνατά απορρυπαντικά. Αρκεί ένα μαλακό πανί ελαφρώς νοτισμένο με νερό.
- Εκτελείτε τακτικά την αφαλάτωση της μηχανής. Η μηχανή θα ενημερώσει με σχετική ένδειξη πότε είναι απαραίτητο να κάνετε την αφαλάτωση. Αν παραλειφθεί αυτή η

ενέργεια η συσκευή θα σταματήσει να λειτουργεί σωστά. Σε αυτή την περίπτωση η επισκευή δεν καλύπτεται από εγγύηση!

- Μην αφήνετε την μηχανή σε θερμοκρασία κάτω από 0 °C. Το υπόλοιπο νερό στο εσωτερικό του συστήματος θέρμανσης μπορεί να παγώσει και να προκαλέσει ζημιές στην μηχανή.
- Μην αφήνετε νερό στο δοχείο αν δεν πρόκειται να χρησιμοποιηθεί για μεγάλο διάστημα η μηχανή. Το νερό μπορεί να μολυνθεί. Κάθε φορά που χρησιμοποιείτε την μηχανή, βάλτε φρέσκο νερό.

Συμμόρφωση με τους κανονισμούς

Η μηχανή συμμορφώνεται με το άρθρο 13 του Ιταλικού Νομοθετικού Διατάγματος της 25ης Ιουλίου 2005, υπ' αριθμόν 151 «Ενσωμάτωση των Οδηγιών 2005/95/ΕΚ, 2002/96/ΕΚ και 2003/108/ΕΚ, σχετικά με τη μείωση της χρήσης επικίνδυνων ουσιών στις ηλεκτρικές και ηλεκτρονικές συσκευές, καθώς επίσης και την απόρριψη των αποβλήτων».

Αυτή η μηχανή συμμορφώνεται με την Ευρωπαϊκή οδηγία 2002/96/ΕΚ.

ΕΓΚΑΤΑΣΤΑΣΗ

Γενική επισκόπηση του προϊόντος

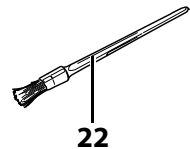
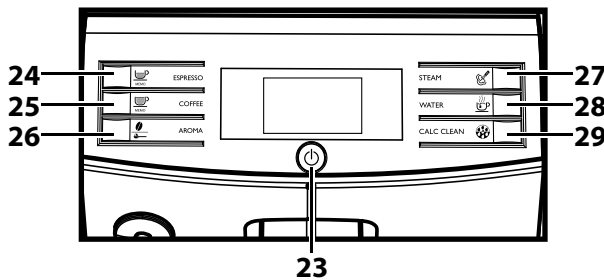
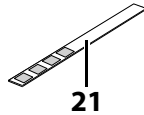
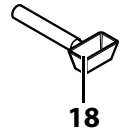
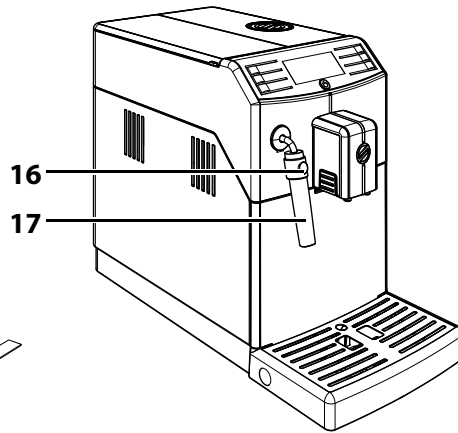
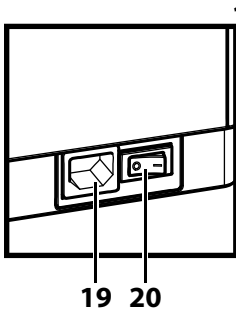
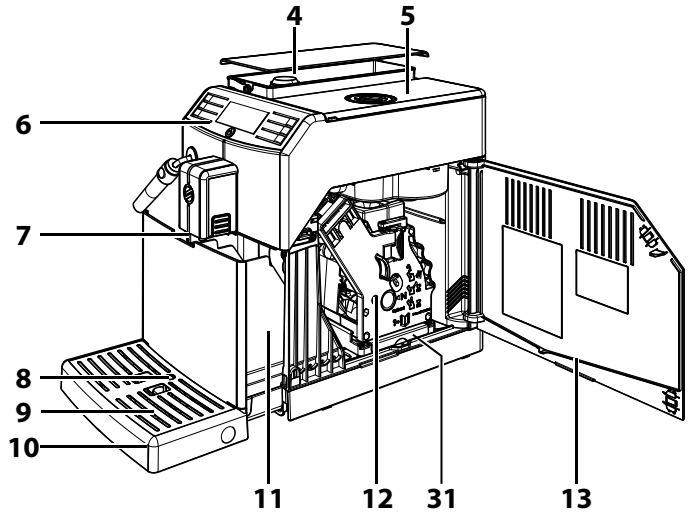
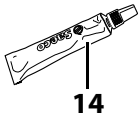
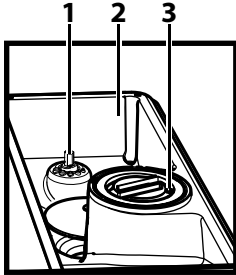

Γενική περιγραφή

1. Διακόπτης ρύθμισης άλεσης
2. Δοχείο καφέ σε κόκκους
3. Δοχείο προ-αλεσμένου καφέ
4. Δοχείο νερού + καπάκι
5. Καπάκι δοχείου καφέ σε κόκκους
6. Πίνακας χειρισμού
7. Ακροφύσιο καφέ
8. Δείκτης πλήρωσης δίσκου συλλογής υγρών
9. Γρίλια τοποθέτησης φλιτζανιών
10. Δίσκος συλλογής υγρών
11. Δοχείο συλλογής στερεών υπολειμμάτων
12. Μονάδα παρασκευής καφέ
13. Πλαϊνό καπάκι
14. Γράσο μονάδας παρασκευής καφέ
15. Καλώδιο τροφοδοσίας
16. Προστατευτική λαβή σωλήνα παροχής
17. Κλασσικό εξάρτημα για αφρόγαλα (για ζεστό νερό/ατμό)
18. Κλειδί ρύθμισης μύλου + Μεζούρα προ-αλεσμένου καφέ
19. Πρίζα καλωδίου τροφοδοσίας
20. Γενικός διακόπτης
21. Δοκιμαστική ταινία σκληρότητας του νερού
22. Πινέλο καθαρισμού
23. Κουμπί ON/OFF
24. Κουμπί παροχής εσπρέσο
25. Κουμπί παροχής καφέ
26. Κουμπί «Aroma» - Προ-αλεσμένος καφές
27. Κουμπί ατμού
28. Κουμπί ζεστού νερού
29. Κουμπί αφαλάτωσης
30. Διάλυμα αφαλάτωσης - πωλείται χωριστά
31. Δοχείο συλλογής καφέ

ΠΡΟΚΑΤΑΡΚΤΙΚΕΣ ΕΝΕΡΓΕΙΕΣ

Συσκευασία της μηχανής

Η αρχική συσκευασία έχει σχεδιαστεί και κατασκευαστεί για να προστατεύει τη μηχανή κατά τη μεταφορά. Συνιστάται να τη φυλάξετε για ενδεχόμενη μελλοντική χρήση.

Εγκατάσταση της μηχανής

- 1** Βγάλτε την μηχανή από την συσκευασία.
- 2** Για τη καλύτερη δυνατή χρήση, συνιστούμε:
 - επιλέξτε μία σταθερή και επίπεδη επιφάνεια στήριξης όπου κανείς δεν μπορεί να ανατρέψει την μηχανή ή να τραυματιστεί από αυτήν.
 - επιλέξτε έναν επαρκώς φωτιζόμενο χώρο, καθαρό και με εύκολη πρόσβαση σε πρίζα ρεύματος.
 - φροντίστε να υπάρχει ελάχιστη απόσταση από τα τοιχώματα της μηχανής όπως φαίνεται στην εικόνα.

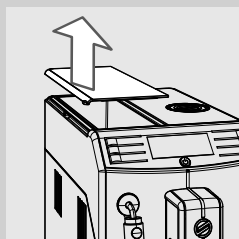
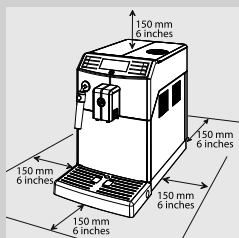

- 3** Βγάλτε το καπάκι του δοχείου νερού.

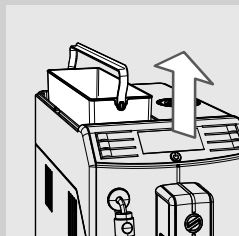

- 4** Βγάλτε το δοχείο νερού χρησιμοποιώντας το χερούλι.

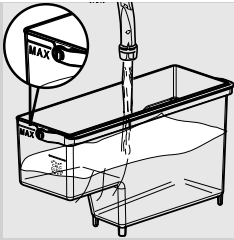

5 Ξεπλύνετε καλά το δοχείο νερού με φρέσκο νερό.

6 Γεμίστε το δοχείο του νερού μέχρι την στάθμη MAX με φρέσκο νερό και τοποθετήστε το εκ νέου στη μηχανή. Βεβαιωθείτε ότι μπήκε στην θέση του μέχρι τέρμα.

! **Προειδοποίηση:**
μην γεμίζετε ποτέ το δοχείο με νερό ζεστό, βραστό, με ανθρακικό ή άλλους τύπους υγρών που μπορεί να προκαλέσουν ζημιά στο ίδιο το δοχείο και την μηχανή.

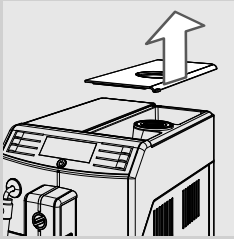

7 Βγάλτε το καπάκι από το δοχείο καφέ σε κόκκους.

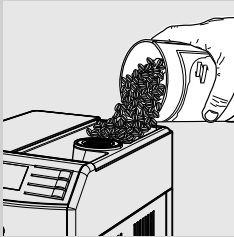

8 Ρίξτε αργά τον καφέ σε κόκκους μέσα στο δοχείο καφέ σε κόκκους.

☰ **Σημείωση:**
 Μην ρίξετε μεγάλη ποσότητα κόκκων καφέ στο δοχείο καφέ σε κόκκους για να μην μειώσετε τις επιδόσεις άλεσης της μηχανής.

! **Προειδοποίηση:**
βάζετε στο δοχείο πάντα και μόνο καφέ σε κόκκους. Ο καφές σε σκόνη, ο στιγμιαίος καφές, ο καραμελοποιημένος καθώς και άλλα αντικείμενα μπορεί να καταστρέψουν τη μηχανή.

9 Τοποθετήστε ξανά το καπάκι στο δοχείο καφέ σε κόκκους.

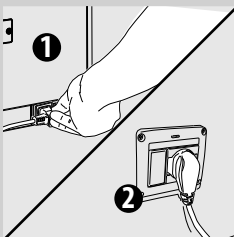

10 Βάλτε το φισ στην πρίζα ρεύματος που βρίσκεται στην πίσω πλευρά της μηχανής.

11 Βάλτε το φισ στην άλλη πλευρά του καλωδίου τροφοδοσίας σε πρίζα ρεύματος κατάλληλης τάσης στον τοίχο.

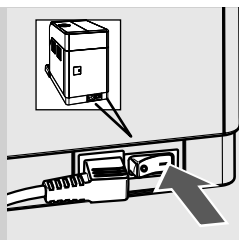

- 12** Γυρίστε το γενικό διακόπτη στη θέση «I» για να ανάψετε τη μηχανή. Το κουμπί "⏻" αναβοσβήνει.

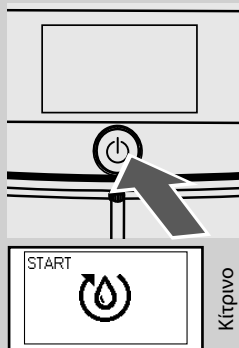

- 13** Για να ανάψετε τη μηχανή αρκεί να πατήσετε το κουμπί "⏻". Ο πίνακας χειρισμού δείχνει ότι είναι απαραίτητο να προχωρήσετε στο γέμισμα του κυκλώματος.

ΠΡΩΤΗ ΕΚΚΙΝΗΣΗ

Πριν από την πρώτη χρήση επαληθεύστε τις εξής προϋποθέσεις:

- 1) πρέπει να γεμίσετε το κύκλωμα·
- 2) η μηχανή εκτελεί έναν αυτόματο κύκλο έκπλυσης/αυτοκαθαρισμού·
- 3) πρέπει να εκκινήσετε έναν χειροκίνητο κύκλο έκπλυσης.

Γέμισμα κυκλώματος

Στην διάρκεια αυτής της διαδικασίας το φρέσκο νερό κυκλοφορεί στο εσωτερικό κύκλωμα και η μηχανή θερμαίνεται. Η λειτουργία απαιτεί μερικά λεπτά.



- 1** Τοποθετήστε ένα δοχείο κάτω από το κλασικό εξάρτημα για αφρόγαλα.



- 2** Πατήστε το κουμπί “☕” για να ξεκινήσετε τον κύκλο. Η μηχανή προχωρεί σε αυτόματο γέμισμα του κυκλώματος με παροχή μικρής ποσότητας νερού από το κλασικό εξάρτημα για αφρόγαλα.



Κίτρινο

- 3** Η γραμμή κάτω από το σύμβολο δείχνει την πρόοδο της διαδικασίας. Στο τέλος της διαδικασίας η μηχανή διακόπτει αυτόματα την παροχή.

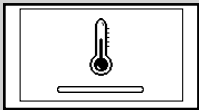

Κίτρινο

- 4** Σε αυτό το σημείο εμφανίζεται στον πίνακα χειρισμού το σύμβολο θέρμανσης της μηχανής.

Αυτόματος κύκλος έκπλυσης/αυτοκαθαρισμού

Αφού ολοκληρωθεί η θέρμανση, η μηχανή εκτελεί έναν αυτόματο κύκλο έκπλυσης/αυτοκαθαρισμού των εσωτερικών κυκλωμάτων με φρέσκο νερό. Η λειτουργία απαιτεί λιγότερο από ένα λεπτό.

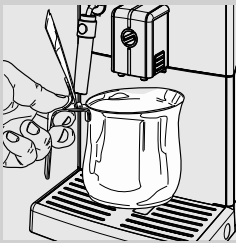

- 5** Τοποθετήστε ένα δοχείο κάτω από το ακροφύσιο για να μαζέψετε την μικρή ποσότητα νερού που βγαίνει.



Κίτρινο

- 6** Η μηχανή εμφανίζει την οθόνη που φαίνεται στο πλάι. Περιμένετε να τελειώσει αυτόματα ο κύκλος.

Σημείωση:

Πατήστε το κουμπί “☕” για να σταματήσει η παροχή.



Πράσινο

- 7** Μετά την ολοκλήρωση της διαδικασίας που περιγράφεται πιο πάνω, η μηχανή εμφανίζει την οθόνη που φαίνεται στο πλάι.

Τώρα μπορείτε να εκτελέσετε τον χειροκίνητο κύκλο έκπλυσης.

Χειροκίνητος κύκλος έκπλυσης

Κατά την διάρκεια αυτής της διαδικασίας ενεργοποιείται ο κύκλος παροχής καφέ και το φρέσκο νερό ρέει στο κύκλωμα ατμού/ζεστού νερού. Η λειτουργία απαιτεί μερικά λεπτά.

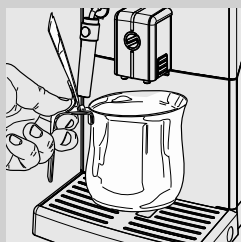

- 1 Τοποθετήστε ένα δοχείο κάτω από το ακροφύσιο.

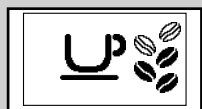

Πράσινο

- 2 Επαληθεύστε ότι η μηχανή εμφανίζει την οθόνη που φαίνεται στο πλάι.

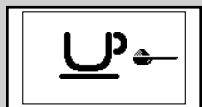

Πράσινο

- 3 Για να επιλέξετε την λειτουργία παροχής προ-αλεσμένου καφέ, πατήστε το κουμπί "☕" μέχρι να εμφανιστεί η οθόνη που φαίνεται στο πλάι.



Σημείωση:

Μην προσθέτετε προ-αλεσμένο καφέ στο δοχείο.

- 4 Πατήστε το κουμπί "☕". Η μηχανή αρχίζει την παροχή νερού.

- 5 Αφού ολοκληρωθεί η παροχή, αδειάστε το δοχείο. Επαναλάβετε τη διαδικασία από το σημείο 1 έως 4 για δύο φορές, μετά προχωρήστε στο σημείο 6.



- 6 Τοποθετήστε ένα δοχείο κάτω από το κλασικό εξάρτημα για αφρόγαλα.

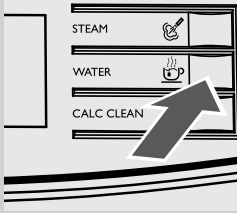

Κόκκινο

7 Πατήστε το κουμπί “” για να ξεκινήσετε την παροχή ζεστού νερού.

8 Συνεχίστε την παροχή νερού μέχρι την εμφάνιση του συμβόλου έλλειψης νερού.

**Σημείωση:**

Πατήστε το κουμπί “” για να διακόψετε τον χειροκίνητο κύκλο έκπλυσης.

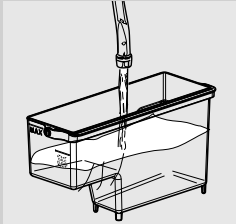

Πράσινο

9 Στο τέλος γεμίστε εκ νέου το δοχείο νερού μέχρι την στάθμη MAX. Στο σημείο αυτό η μηχανή είναι έτοιμη για παροχή καφέ. Θα εμφανιστεί η οθόνη που φαίνεται αριστερά.

**Σημείωση:**

Αν η μηχανή παρέμεινε σε αδράνεια για περισσότερο από δύο εβδομάδες, κατά την εκκίνηση θα εκτελεστεί ένας αυτόματος κύκλος έκπλυσης/αυτοκαθαρισμού. Στην συνέχεια πρέπει να εκκινήσετε έναν χειροκίνητο κύκλο έκπλυσης όπως περιγράφεται παραπάνω.

Ο αυτόματος κύκλος έκπλυσης/αυτοκαθαρισμού ενεργοποιείται αυτόματα και όταν η μηχανή έχει παραμείνει σε κατάσταση αναμονής, ή έχει μείνει κλειστή, για περισσότερο από 15 λεπτά.

Αφού ολοκληρωθεί ο κύκλος, μπορεί να γίνει η παροχή καφέ.

Μέτρηση και προγραμματισμός σκληρότητας νερού

Η μέτρηση της σκληρότητας του νερού είναι πολύ σημαντική για να προσδιορίσετε την συχνότητα αφαλάτωσης της μηχανή και για την εγκατάσταση του φίλτρου νερού «INTENZA+» (για περισσότερες λεπτομέρειες σχετικά με το φίλτρο νερού δείτε το επόμενο κεφάλαιο).

Για την μέτρηση της σκληρότητας του νερού, ακολουθήστε τις παρακάτω οδηγίες:

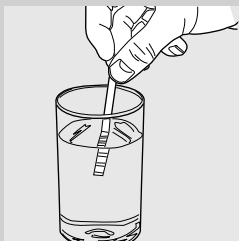

- 1 Βυθίστε στο νερό για 1 δευτερόλεπτο την δοκιμαστική ταινία για το τεστ σκληρότητας του νερού (παρέχεται με την μηχανή).



Σημείωση:

Η δοκιμαστική ταινία μπορεί να χρησιμοποιηθεί μόνο για μία μέτρηση.

- 2 Περιμένετε ένα λεπτό.

- 3 Ελέγξτε πόσα τετραγώνια γίνονται κόκκινα και στην συνέχεια συμβουλευθείτε τον πίνακα.



Σημείωση:

Οι αριθμοί στην δοκιμαστική ταινία αντιστοιχούν στις τιμές ρύθμισης της σκληρότητας του νερού.

- Πιο συγκεκριμένα:
- 1 = 1 (πολύ μαλακό νερό)
 - 2 = 2 (μαλακό νερό)
 - 3 = 3 (σκληρό νερό)
 - 4 = 4 (πολύ σκληρό νερό)

Τα γράμματα αντιστοιχούν στις ενδείξεις που βρίσκονται στην βάση του φίλτρου νερού «INTENZA+» (δείτε το επόμενο κεφάλαιο).

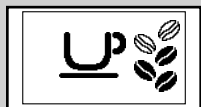
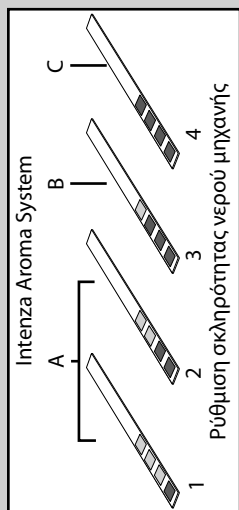

Πράσινο

- 4 Πατήστε το κουμπί "☉" και περιηγηθείτε στις επιλογές πατώντας το κουμπί "☉" μέχρι να εμφανιστεί το σύμβολο στο πλάι.



Σημείωση:

Η μηχανή παραδίδεται με μια σάνταρ ρύθμιση της σκληρότητας νερού που είναι συμβατή με τους περισσότερους τύπους νερού.

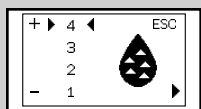

Κίτρινο

- 5 Πατήστε το κουμπί "☉" για να αυξήσετε την τιμή ή το κουμπί "☉" για να μειώσετε την τιμή.

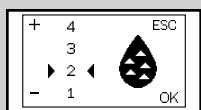

Κίτρινο

- 6 Πατήστε το κουμπί "☉" για να επιβεβαιώσετε την ρύθμιση.



Πράσινο

- 7** Πατήστε το κουμπί "☞" για έξοδο από το ΜΕΝΟΥ προγραμματισμού. Η μηχανή εμφανίζει την οθόνη που φαίνεται στο πλάι και είναι έτοιμη για την παροχή.

Εγκατάσταση φίλτρου νερού «INTENZA+»

Συνιστούμε να εγκαταστήσετε το φίλτρο νερού «INTENZA+» που μειώνει τον σχηματισμό αλάτων στο εσωτερικό της μηχανής και χαρίζει ένα πιο έντονο άρωμα στον καφέ σας.



Το φίλτρο νερού «INTENZA+» πωλείται χωριστά. Για περισσότερες λεπτομέρειες συμβουλευτείτε την σχετική σελίδα για τα προϊόντα συντήρησης σε αυτές τις οδηγίες χρήσης.

Το νερό είναι βασικό στοιχείο στην παρασκευή του καφέ, για αυτό είναι εξαιρετικά σημαντικό να το φιλτράρετε πάντα με επαγγελματικό τρόπο. Το φίλτρο νερού «INTENZA+» μπορεί να αποτρέψει την δημιουργία αλάτων, βελτιώνοντας την ποιότητα του νερού.

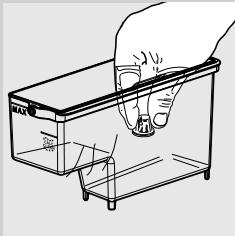

- 1** Αφαιρέστε το μικρό λευκό φίλτρο που υπάρχει μέσα στο δοχείο νερού και φυλάξτε το σε στεγνό μέρος.



- 2** Πάρτε το φίλτρο νερού «INTENZA+» από τη συσκευασία, βυθίστε το κάθετα (με το άνοιγμα προς τα πάνω) σε κρύο νερό και πιέστε το ελαφρώς πλευρικά για να βγουν οι φυσαλίδες αέρα.

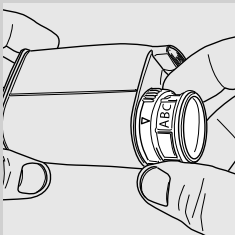

- 3** Ρυθμίστε το φίλτρο νερού «INTENZA+» ανάλογα με τις μετρήσεις που κάνετε (δείτε το προηγούμενο κεφάλαιο) και καθορίζονται στην βάση του φίλτρου:

A = μαλακό νερό – αντιστοιχεί στο 1 ή 2 στην δοκιμαστική ταινία

B = σκληρό νερό (στάνταρ) – αντιστοιχεί στο 3 στην δοκιμαστική ταινία

C = πολύ σκληρό νερό – αντιστοιχεί στο 4 στην δοκιμαστική ταινία

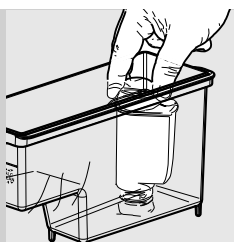

4 Τοποθετήστε το φίλτρο νερού «INTENZA +» μέσα στο άδειο δοχείο νερού. Σπρώξτε το στο χαμηλότερο δυνατόν σημείο.

5 Γεμίστε το δοχείο νερού με φρέσκο νερό και τοποθετήστε το εκ νέου στη μηχανή.

6 Αφήστε να τρέξει όλο το νερό που υπάρχει στο δοχείο με τη λειτουργία ζεστού νερού (βλέπε κεφάλαιο «Παροχή ζεστού νερού»).

7 Ξαναγεμίστε το δοχείο νερού.

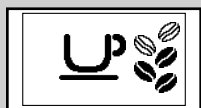

Πράσινο

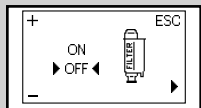

Κίτρινο

8 Πατήστε το κουμπί και περιηγηθείτε στις επιλογές πατώντας το κουμπί μέχρι να εμφανιστεί η οθόνη στο πλάι.

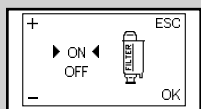

Κίτρινο

9 Πατήστε το κουμπί για να επιλέξετε "ON", στην συνέχεια πατήστε το κουμπί για επιβεβαίωση.

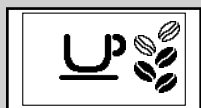

Πράσινο

10 Για έξοδο, πατήστε το κουμπί . Η μηχανή εμφανίζει την οθόνη που φαίνεται στο πλάι και είναι έτοιμη για την παροχή.

Με τον τρόπο αυτό η μηχανή προγραμματίζεται για να ειδοποιεί τον χρήστη για την ανάγκη αντικατάστασης του φίλτρου νερού «INTENZA+».

Αντικατάσταση του φίλτρου νερού «INTENZA+»

Όταν είναι απαραίτητη η αντικατάσταση του φίλτρου νερού «INTENZA+» εμφανίζεται το σύμβολο στο πλάι.



Κίτρινο

- 1 Προχωρήστε σε αντικατάσταση του φίλτρου νερού «INTENZA+» όπως περιγράφεται στο προηγούμενο κεφάλαιο.

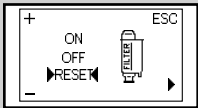

Κίτρινο

- 2 Πατήστε το κουμπί "⊗" και περιηγηθείτε στις επιλογές πατώντας το κουμπί "⊗" μέχρι να εμφανιστεί το σύμβολο στο πλάι.

- 3 Επιλέξτε την λειτουργία «RESET». Πατήστε το κουμπί "⊗" για επιβεβαίωση.



Πράσινο

- 4 Για έξοδο, πατήστε το κουμπί "⊗". Η μηχανή εμφανίζει την οθόνη που φαίνεται στο πλάι και είναι έτοιμη για την παροχή.

Η μηχανή είναι πλέον προγραμματισμένη να διαχειριστεί ένα καινούργιο φίλτρο νερού «INTENZA+».

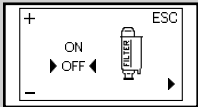

Κίτρινο

Σημείωση:

Αν το φίλτρο νερού «INTENZA+» είναι ήδη τοποθετημένο και θέλετε να το βγάλετε, χωρίς να το αντικαταστήσετε, επιλέξτε «OFF».

Αν δεν υπάρχει το φίλτρο νερού «INTENZA+», τοποθετήστε στο δοχείο το μικρό λευκό φίλτρο που είχατε προηγουμένως αφαιρέσει.

ΡΥΘΜΙΣΕΙΣ

Η μηχανή σας επιτρέπει να κάνετε κάποιες ρυθμίσεις για την παρασκευή του καλύτερου δυνατού καφέ.

Saeco Adapting System

Ο καφές είναι ένα φυσικό προϊόν και τα χαρακτηριστικά του ενδέχεται να διαφέρουν ανάλογα με την προέλευση, το μείγμα και το καβούρδισμα. Η μηχανή διαθέτει ένα σύστημα αυτόματης ρύθμισης που επιτρέπει τη χρήση όλων των τύπων καφέ σε κόκκους που κυκλοφορούν στην αγορά, εκτός των καραμελοποιημένων ή αρωματισμένων κόκκων.

Η μηχανή ρυθμίζεται αυτόματα μετά την παροχή μερικών καφέδων για βελτιστοποίηση της εκχύλισης του καφέ σε σχέση με το πόσο συμπαγής είναι ο αλεσμένος καφές.

Ρύθμιση κεραμικού μύλου

Οι κεραμικοί μύλοι του καφέ εξασφαλίζουν πάντα τον τέλειο βαθμό άλεσης και συγκεκριμένες διαστάσεις των κόκκων του αλεσμένου καφέ για κάθε είδος καφέ.

Αυτή η τεχνολογία προσφέρει την απόλυτη διατήρηση του αρώματος εξασφαλίζοντας πραγματική ιταλική γεύση σε κάθε φλιτζάνι.



Προσοχή:

Ο κεραμικός μύλος περιέχει κινούμενα μέρη που μπορεί να είναι επικίνδυνα. Απαγορεύεται επομένως να βάζετε στο εσωτερικό του δάχτυλα ή άλλα αντικείμενα. Ρυθμίστε τον κεραμικό μύλο χρησιμοποιώντας αποκλειστικά το κλειδί ρύθμισης της άλεσης.

Οι κεραμικοί μύλοι μπορούν να ρυθμιστούν για να προσαρμόσετε την άλεση του καφέ στο προσωπικό σας γούστο.



Προσοχή:

Ο διακόπτης ρύθμισης της άλεσης, που υπάρχει στο εσωτερικό του δοχείου καφέ σε κόκκους, πρέπει να στρέφεται μόνο όταν ο κεραμικός μύλος βρίσκεται σε λειτουργία.

Μπορείτε να κάνετε αυτή την ρύθμιση πατώντας και περιστρέφοντας τον διακόπτη ρύθμισης άλεσης που βρίσκεται μέσα στο δοχείο καφέ σε κόκκους με το ειδικό κλειδί ρύθμισης μύλου που παρέχεται με την μηχανή.

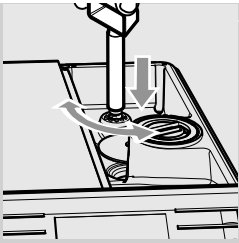

- 1** Πατήστε και περιστρέψτε τον διακόπτη ρύθμισης της άλεσης ένα βήμα κάθε φορά. Η διαφορά στην γεύση θα είναι αντιληπτή μετά την παροχή 2-3 καφέδων.



- 2** Οι ενδείξεις που βρίσκονται μέσα στο δοχείο καφέ σε κόκκους δείχνουν τον βαθμό άλεσης που έχει οριστεί. Μπορείτε να ρυθμίσετε 5 διαφορετικούς βαθμούς άλεσης από την θέση 1 για χοντρή άλεση και μια γεύση πιο ελαφριά έως την θέση 2 για ψιλή άλεση και πιο δυνατή γεύση.

Ρυθμίζοντας τον κεραμικό μύλο σε πιο ψιλή άλεση, η γεύση του καφέ θα είναι δυνατότερη. Για πιο ελαφρύ καφέ, ρυθμίστε τον κεραμικό μύλο σε πιο χοντρή άλεση.

Ρύθμιση άρωμα (ένταση του καφέ)







Επιλέξτε το μείγμα καφέ που προτιμάτε και ρυθμίστε την ποσότητα καφέ για άλεσμα με βάση το προσωπικό σας γούστο. Μπορείτε επίσης να επιλέξετε την λειτουργία προ-αλεσμένου καφέ.



Σημείωση:

Η ρύθμιση πρέπει να γίνεται πριν από την επιλογή του καφέ.

Πατώντας το κουμπί “” είναι δυνατές πέντε επιλογές. Με κάθε πάτημα του κουμπιού το άρωμα αλλάζει κατά έναν βαθμό, ανάλογα με την επιλεγμένη ποσότητα:

-  = έξτρα ελαφρύ άρωμα
-  = ελαφρύ άρωμα
-  = μέτριο άρωμα
-  = δυνατό άρωμα
-  = έξτρα δυνατό άρωμα
-  = προ-αλεσμένος καφές

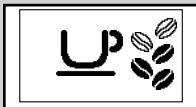

Πράσινο

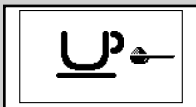

Πράσινο

Ρύθμιση ακροφυσίου

Το ακροφύσιο μπορεί να ρυθμιστεί σε ύψος προκειμένου να προσαρμόζεται καλύτερα στις διαστάσεις των φλιτζανιών που επιθυμείτε να χρησιμοποιήσετε.

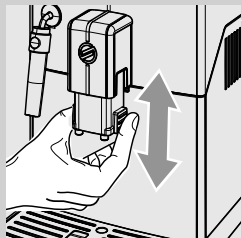

Για να κάνετε την ρύθμιση, σηκώστε ή κατεβάστε το ακροφύσιο με τα δάκτυλα όπως φαίνεται στην εικόνα.

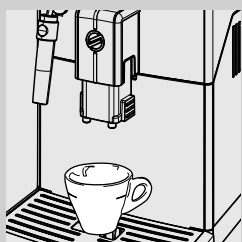

Οι συνιστώμενες θέσεις είναι:
Όταν χρησιμοποιείτε μικρά φλιτζάνια.

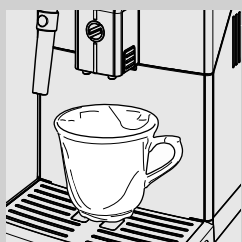

Όταν χρησιμοποιείτε μεγάλα φλιτζάνια.

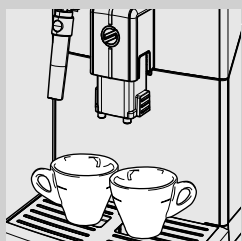

Κάτω από το ακροφύσιο μπορείτε να τοποθετήσετε δύο φλιτζάνια για την παροχή δύο καφέδων ή εσπρέσο ταυτόχρονα.

Ρύθμιση ποσότητας καφέ στο φλιτζάνι

Η μηχανή επιτρέπει τη ρύθμιση της ποσότητας του παρεχόμενου καφέ ανάλογα με την επιθυμία σας και ανάλογα με το μέγεθος των φλιτζανιών. Κάθε φορά που πατάτε το κουμπί “MEMO” ή “MEMO” η μηχανή παρέχει την προγραμματισμένη ποσότητα καφέ. Σε κάθε κουμπί αντιστοιχεί η παροχή μιας ανεξάρτητης συγκεκριμένης ποσότητας.

Η ακόλουθη διαδικασία εξηγεί τον προγραμματισμό του κουμπιού “MEMO”.

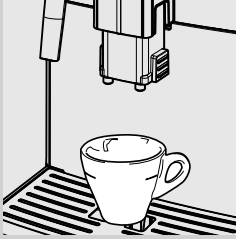

- 1 Βάλτε ένα φλιτζάνι κάτω από το ακροφύσιο.



Πράσινο

- 2 Κρατήστε πατημένο το κουμπί “MEMO” μέχρι να εμφανιστεί το σύμβολο “MEMO”. μετά αφήστε το κουμπί. Στο σημείο αυτό η μηχανή είναι σε λειτουργία προγραμματισμού. Η μηχανή ξεκινάει την παροχή καφέ.



Πράσινο

- 3 Πατήστε το κουμπί “MEMO” μόλις συμπληρωθεί η επιθυμητή ποσότητα καφέ.

Στο σημείο αυτό το κουμπί “MEMO” έχει προγραμματιστεί· κάθε φορά που το πατάτε η μηχανή παρέχει την ίδια ποσότητα εσπρέσο που προγραμματίσατε.



Σημείωση:

Ακολουθήστε την ίδια διαδικασία για να προγραμματίσετε το κουμπί “MEMO”. Χρησιμοποιείτε πάντα το κουμπί “MEMO” για να διακόψετε την παροχή καφέ αφού συμπληρωθεί η επιθυμητή ποσότητα, ακόμη και κατά την διάρκεια του προγραμματισμού του κουμπιού “MEMO”.

ΠΑΡΟΧΗ ΚΑΦΕ ΚΑΙ ΕΣΠΡΕΣΟ

Πριν την παροχή καφέ επαληθεύστε την απουσία ενδείξεων στον πίνακα χειρισμού και βεβαιωθείτε ότι το δοχείο νερού και το δοχείο καφέ σε κόκκους είναι γεμάτα.

Παροχή καφέ και καφέ εσπρέσο χρησιμοποιώντας καφέ σε κόκκους

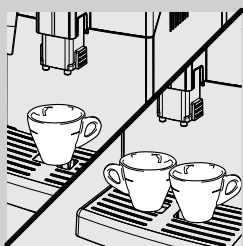

1 Βάλτε 1 ή 2 φλιτζάνια κάτω από το ακροφύσιο.

2 Για την παροχή ενός εσπρέσο ή ενός καφέ, πατήστε το κουμπί “☕” για να επιλέξετε το επιθυμητό άρωμα.



Πράσινο

3 Πατήστε το κουμπί “☕” για έναν εσπρέσο ή το κουμπί “☕” για έναν καφέ.

4 Για την παροχή ενός εσπρέσο ή ενός καφέ, πατήστε το αντίστοιχο κουμπί μία μόνο φορά. Εμφανίζεται το σύμβολο που φαίνεται στο πλάι.



Πράσινο

5 Για την παροχή δύο εσπρέσο ή δύο καφέδων, πατήστε το αντίστοιχο κουμπί δύο συνεχόμενες φορές. Εμφανίζεται το σύμβολο που φαίνεται στο πλάι.



Σημείωση:

Σε αυτή τη λειτουργία, η μηχανή αυτόματα αλέθει και ρυθμίζει τη σωστή ποσότητα καφέ. Η παρασκευή δύο εσπρέσο ή δύο καφέδων απαιτεί δύο κύκλους άλεσης και δύο κύκλους παροχής, που εκτελούνται αυτόματα από τη μηχανή.

6 Αφού εκτελεστεί ο κύκλος προεκχύλισης, ο καφές αρχίζει να τρέχει από το ακροφύσιο καφέ.

7 Η παροχή καφέ διακόπτεται αυτόματα όταν η στάθμη φτάσει στο προεπιλεγμένο επίπεδο, ωστόσο, ωστόσο μπορείτε να την διακόψετε πρόωρα πατώντας το κουμπί “☕”.

Παροχή καφέ και καφέ εσπρέσο με προ-αλεσμένο καφέ

Η λειτουργία αυτή επιτρέπει να χρησιμοποιήσετε προ-αλεσμένο καφέ.

Με την λειτουργία προ-αλεσμένου καφέ είναι δυνατή η παροχή ενός καφέ την φορά.



Πράσινο

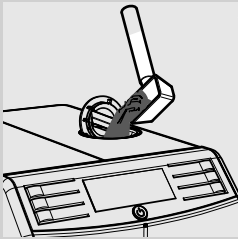

1 Πατήστε το κουμπί “☕” μια ή περισσότερες φορές για να επιλέξετε την λειτουργία προ-αλεσμένου καφέ.

2 Σηκώστε το καπάκι του ειδικού δοχείου και προσθέστε μια μεζούρα προ-αλεσμένου καφέ.
Χρησιμοποιήστε μόνο την μεζούρα της μηχανής, στην συνέχεια κλείστε το καπάκι του δοχείου προ-αλεσμένου καφέ.



Προσοχή:

Στο δοχείο προ-αλεσμένου καφέ ρίξτε μόνο προ-αλεσμένο καφέ. Η προσθήκη άλλων ουσιών και αντικειμένων μπορεί να προκαλέσει σοβαρές βλάβες στη μηχανή. Αυτές οι βλάβες δεν καλύπτονται από την εγγύηση.

3 Πατήστε το κουμπί “☕” για έναν εσπρέσο ή το κουμπί “☕” για έναν καφέ. Ξεκινάει ο κύκλος παροχής.

4 Αφού εκτελεστεί ο κύκλος προεκχύλισης, ο καφές αρχίζει να τρέχει από το ακροφύσιο καφέ.

5 Η παροχή καφέ διακόπτεται αυτόματα όταν η στάθμη φτάσει στο προεπιλεγμένο επίπεδο, ωστόσο, ωστόσο μπορείτε να την διακόψετε πρόωρα πατώντας το κουμπί “☕”.

Στο τέλος της παροχής, η μηχανή επανέρχεται στο κύριο μενού.

Για την παροχή κι άλλων καφέδων με προ-αλεσμένο καφέ επαναλάβετε τη διαδικασία που μόλις περιγράψαμε.



Σημείωση:

Αν δεν βάλατε προ-αλεσμένο καφέ στο δοχείο προ-αλεσμένου καφέ το αποτέλεσμα θα είναι η παροχή νερού μόνο.

Αν η δόση καφέ είναι υπερβολική ή εάν προσθέσετε 2 ή περισσότερες μεζούρες καφέ, η μηχανή δεν παρέχει το προϊόν και ο αλεσμένος καφές που βάλατε θα καταλήξει στο δοχείο συλλογής στερεών υπολειμμάτων.

ΠΑΡΟΧΗ ΑΤΜΟΥ / ΠΑΡΑΣΚΕΥΗ ΚΑΠΟΥΤΣΙΝΟ

**Προσοχή:**

Κίνδυνος εγκαυμάτων! Στην αρχή της παροχής ενδέχεται να εκτιναχθούν σταγόνες ζεστού νερού. Το κλασικό εξάρτημα για αφρόγαλα μπορεί να φτάσει σε υψηλές θερμοκρασίες. Αποφύγετε να τον αγγίζετε με γυμνά χέρια. Χρησιμοποιείτε μόνο την ειδική προστατευτική χειρολαβή.



1

Γεμίστε ένα δοχείο κατά 1/3 με κρύο γάλα.

**Σημείωση:**

Χρησιμοποιήστε κρύο γάλα (~5°C / 41°F) με πρωτεϊνικό περιεχόμενο τουλάχιστον 3% για να κάνετε ένα καπουτσίνο καλής ποιότητας. Μπορείτε να χρησιμοποιήσετε τόσο πλήρες γάλα όσο και αποβουτυρωμένο, ανάλογα με τις προσωπικές σας προτιμήσεις.

**Σημείωση:**

Αν θέλετε να κάνετε παροχή ατμού με το που θα ανάψετε την μηχανή ή μετά την παροχή καφέ, μπορεί να χρειαστεί να γίνει πρώτα η παροχή του υπόλοιπου νερού στο κύκλωμα. Για να κάνετε την διαδικασία, πατήστε το κουμπί "☞" για την παροχή ατμού για μερικά δευτερόλεπτα. Στην συνέχεια πατήστε το κουμπί "☕" για να διακόψετε την παροχή. Περάστε στο σημείο 2.

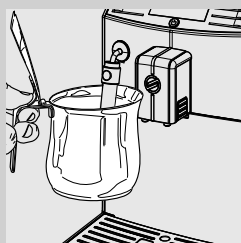

2

Βάλτε το κλασικό εξάρτημα για αφρόγαλα στο γάλα.

3

Πατήστε το κουμπί "☞" για να ξεκινήσετε την παροχή ατμού.

**Σημείωση:**

Η παροχή ατμού διακόπτεται μετά από 3 λεπτά. Πατήστε το κουμπί "☞" για μια νέα παροχή ατμού.

4

Η μηχανή χρειάζεται ένα διάστημα προθέρμανσης· στη φάση αυτή εμφανίζεται το σύμβολο στο πλάι.

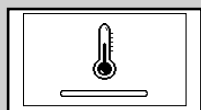

Κίτρινο

5

Παρασκευάστε το αφρόγαλα κάνοντας ελαφρές κυκλικές κινήσεις με το δοχείο πάνω-κάτω.

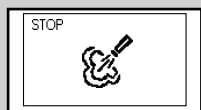

Πράσινο

6

Όταν το αφρόγαλα αποκτήσει την επιθυμητή μορφή, πατήστε το κουμπί "☕" για να διακόψετε την παροχή ατμού.

**Σημείωση:**

Αφού πατήσετε το κουμπί "☕", θα χρειαστεί να περιμένετε μερικά δευτερόλεπτα πριν η μηχανή διακόψει τελείως την παροχή ατμού.

**Προειδοποίηση:**

Αφού παρασκευάσετε το αφρόγαλα, πρέπει να παρέχετε μια μικρή ποσότητα ζεστού νερού σε ένα δοχείο. Αφαιρέστε το εξωτερικό τμήμα από το κλασικό εξάρτημα για αφρόγαλα και πλύνετε το με χλιαρό νερό.

**Σημείωση:**

Μετά την παροχή ατμού μπορείτε να περάσετε αμέσως στην παροχή ενός εσπρέσο ή ζεστού νερού.

ΠΑΡΟΧΗ ΖΕΣΤΟΥ ΝΕΡΟΥ**Προσοχή:**

Κίνδυνος εγκαυμάτων! Στην αρχή της παροχής ενδέχεται να εκτιναχθούν σταγόνες ζεστού νερού. Το κλασικό εξάρτημα για αφρόγαλα μπορεί να φτάσει σε πολύ υψηλές θερμοκρασίες: αποφύγετε να την αγγίζετε με τα χέρια. Χρησιμοποιείτε μόνο την ειδική προστατευτική χειρολαβή.

Πριν από την παροχή ζεστού νερού, επαληθεύστε ότι η μηχανή είναι έτοιμη για χρήση και ότι το δοχείο νερού είναι γεμάτο.



Πράσινο



- 1** Τοποθετήστε ένα δοχείο κάτω από το κλασικό εξάρτημα για αφρόγαλα.

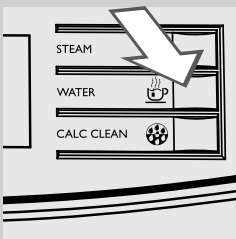

- 2** Πατήστε το κουμπί "☕" για να ξεκινήσετε την παροχή ζεστού νερού.

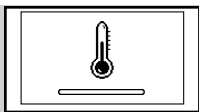

Κίτρινο

- 3** Η μηχανή χρειάζεται ένα διάστημα προθέρμανσης· στη φάση αυτή εμφανίζεται το σύμβολο στο πλάι.



Πράσινο

- 4** Αφήστε να τρέξει η ποσότητα ζεστού νερού που επιθυμείτε. Για να διακόψετε την παροχή ζεστού νερού πατήστε το κουμπί “☺”.

ΚΑΘΑΡΙΣΜΟΣ ΚΑΙ ΣΥΝΤΗΡΗΣΗ

Καθημερινός καθαρισμός της μηχανής



Προειδοποίηση:

ο τακτικός καθαρισμός και η συντήρηση είναι βασικές προϋποθέσεις για την επιμήκυνση του κύκλου ζωής της μηχανής. Η μηχανή σας εκτίθεται συνεχώς σε υγρασία, καφέ και άλατα!

Αυτό το κεφάλαιο περιγράφει λεπτομερώς ποιες ενέργειες πρέπει να κάνετε και με ποια συχνότητα. Σε αντίθετη περίπτωση, θα σταματήσει η σωστή λειτουργία της μηχανής. Αυτός ο τύπος επισκευής ΔΕΝ καλύπτεται από εγγύηση.



Σημείωση:

- Για τον καθαρισμό της μηχανής χρησιμοποιήστε ένα πανί ελαφρώς εμποτισμένο με νερό.
- Μπορείτε να πλύνετε στο πλυντήριο πιάτων μόνο την γρίλια τοποθέτησης φλιτζανιών. Όλα τα άλλα εξαρτήματα πρέπει να πλυθούν με χλιαρό νερό.
- Μην βυθίζετε τη μηχανή σε νερό.
- Μην χρησιμοποιείτε αλκοόλ, διαλυτικά και/ή λειαντικά αντικείμενα για τον καθαρισμό της μηχανής.
- Μη στεγνώνετε τη μηχανή ή/και τα εξαρτήματά της χρησιμοποιώντας ένα φούρνο μικροκυμάτων ή/ένα συμβατικό φούρνο.

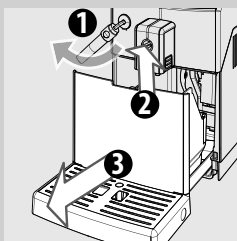

- 1** Κάθε μέρα, με τη μηχανή αναμμένη, πρέπει να αδειάζετε και να καθαρίζετε το δοχείο συλλογής στερεών υπολειμμάτων και τον δίσκο συλλογής υγρών.

Επιπλέον επεμβάσεις συντήρησης μπορούν να γίνουν μόνο με την μηχανή βηστή και αποσυνδεδεμένη από το ηλεκτρικό δίκτυο.

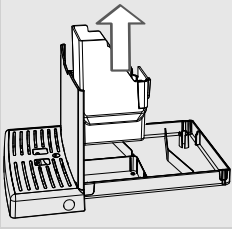

2 Αφαιρέστε το δοχείο συλλογής στερεών υπολειμμάτων και αδειάστε το.

3 Αδειάστε και πλύνετε τον δίσκο συλλογής υγρών.

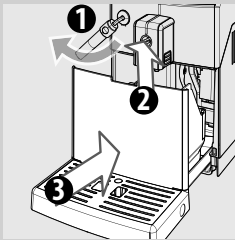

4 Τοποθετήστε ξανά το δοχείο συλλογής στερεών υπολειμμάτων στον δίσκο συλλογής υγρών και τοποθετήστε τον δίσκο στην μηχανή.

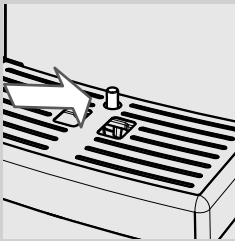

Σημείωση:

Αδειάστε τον δίσκο συλλογής υγρών και όταν ο δείκτης πλήρωσης δίσκου συλλογής υγρών ανασηκώνεται.

Καθημερινός καθαρισμός του δοχείου νερού

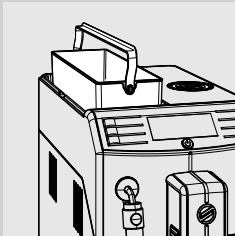

1 Αφαιρέστε το μικρό λευκό φίλτρο ή το φίλτρο νερού «INTENZA+» (αν υπάρχει) από το δοχείο και πλύνετε το με φρέσκο νερό.

2 Επανατοποθετήστε το μικρό λευκό φίλτρο ή το φίλτρο νερού «INTENZA+» (αν υπάρχει) ασκώντας μία ελαφρά πίεση σε συνδυασμό με μία ελαφρά περιστροφή.

3 Γεμίστε το δοχείο με φρέσκο νερό.

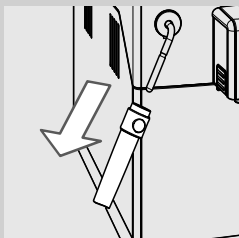
Καθημερινός καθαρισμός του κλασικού εξαρτήματος για αφρόγαλα

Είναι σημαντικό να καθαρίζετε το κλασικό εξάρτημα για αφρόγαλα κάθε μέρα ή μετά από κάθε χρήση με σκοπό την διατήρηση της υγιεινής και την εξασφάλιση παρασκευής αφρογάλακτος με τέλεια υφή.

Αφού παρασκευάσετε το αφρόγαλα, πρέπει να παρέχετε μια μικρή ποσότητα ζεστού νερού σε ένα δοχείο.

Αφαιρέστε το εξωτερικό τμήμα από το κλασικό εξάρτημα για αφρόγαλα και πλύνετε το με χλιαρό νερό.

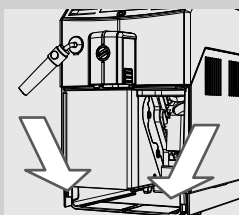
Εβδομαδιαίος καθαρισμός της μηχανής

1 Καθαρίζετε την θέση του δίσκου συλλογής υγρών.

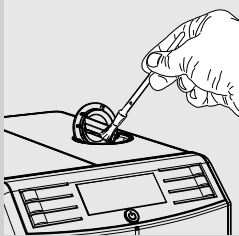

2 Με το πινέλο που παρέχεται καθαρίστε το δοχείο του προ-αλεσμένου καφέ.

Εβδομαδιαίος καθαρισμός του κλασικού εξαρτήματος για αφρόγαλα

Ο εβδομαδιαίος καθαρισμός είναι πιο λεπτομερής επειδή χρειάζεται να αποσυναρμολογήσετε όλα τα εξαρτήματα του κλασικού εξαρτήματος για αφρόγαλα.

Πρέπει να εκτελέσετε τις ακόλουθες εργασίες καθαρισμού:

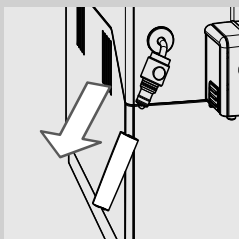

1 Αφαιρέστε το εξωτερικό τμήμα του κλασικού εξαρτήματος για αφρόγαλα. Πλύνετε το με χλιαρό νερό.

2 Βγάλτε το επάνω τμήμα του κλασικού εξαρτήματος για αφρόγαλα από το σωλήνα ατμού/ζεστού νερού.

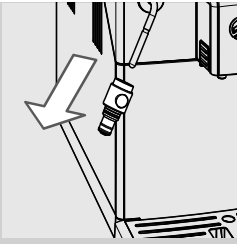

- 3** Πλύνετε το επάνω τμήμα του κλασικού εξαρτήματος για αφρόγαλα με φρέσκο νερό.
- 4** Καθαρίστε τον σωλήνα ατμού/ζεστού νερού του κλασικού εξαρτήματος για αφρόγαλα με ένα υγρό πανί για να αφαιρέσετε τα υπολείμματα γάλακτος.
- 5** Επανατοποθετήστε το επάνω τμήμα του σωλήνα ατμού/ζεστού νερού (βεβαιωθείτε ότι έχει μπει μέχρι τέρμα).
- 6** Τοποθετήστε ξανά το εξωτερικό τμήμα του κλασικού εξαρτήματος για αφρόγαλα.

Εβδομαδιαίος καθαρισμός της μονάδας παρασκευής καφέ

Η μονάδα παρασκευής καφέ πρέπει να καθαρίζεται κάθε φορά που γεμίζετε το δοχείο του καφέ σε κόκκους, τουλάχιστον μία φορά την εβδομάδα.

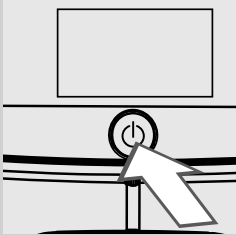

- 1** Σβήστε τη μηχανή πατώντας το κουμπί "⏻" και αποσυνδέστε το φις του καλωδίου τροφοδοσίας.

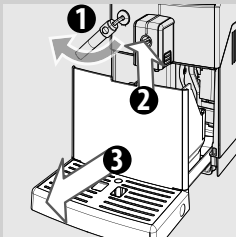

- 2** Αφαιρέστε τον δίσκο συλλογής υγρών και το δοχείο συλλογής στερεών υπολειμμάτων. Πατήστε το κουμπί και ανοίξτε το πλαϊνό καπάκι.

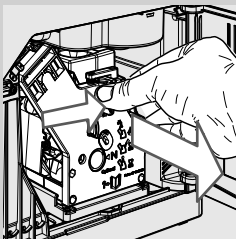

- 3** Για να βγάλετε την μονάδα παρασκευής καφέ πατήστε το κουμπί «PUSH» τραβώντας το χερούλι.

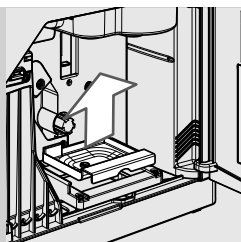

4 Αφαιρέστε το δοχείο συλλογής καφέ και πλύντε το προσεκτικά.

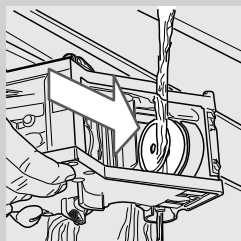

5 Πλύντε σχολαστικά τη μονάδα παρασκευής καφέ με φρέσκο χλιαρό νερό· καθαρίστε προσεκτικά το επάνω φίλτρο.

! **Προειδοποίηση:**
μην χρησιμοποιείτε απορρυπαντικά ή σαπούνι για να καθαρίσετε την μονάδα παρασκευής καφέ.

6 Αφήστε να στεγνώσει τελείως στον αέρα την μονάδα παρασκευής καφέ.

7 Καθαρίστε σχολαστικά το εσωτερικό της μηχανής με ένα μαλακό πανί ελαφρώς νοτισμένο με νερό.

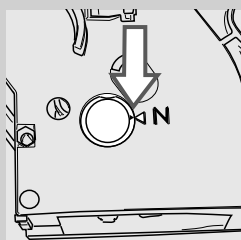

8 Βεβαιωθείτε ότι η μονάδα παρασκευής καφέ είναι σε θέση ανάπαυσης· τα δύο σημάδια πρέπει να συμπίπτουν. Σε αντίθετη περίπτωση, εκτελέστε την ενέργεια που περιγράφεται στο σημείο (9).

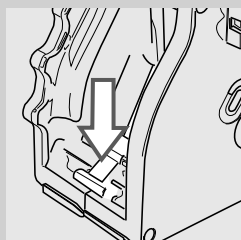

9 Πιέστε ελαφρά τον μοχλό προς τα κάτω μέχρι να ακουμπήσει στην βάση της μονάδας παρασκευής καφέ και μέχρις ότου τα δύο σημάδια στα πλαϊνά της μονάδας να συμπέσουν.

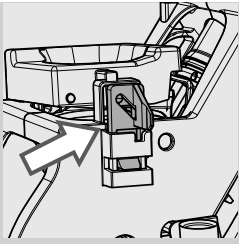

- 10** Βεβαιωθείτε ότι ο γάντζος για το μπλοκάρισμα της μονάδας παρασκευής καφέ είναι στην σωστή θέση· για να επιβεβαιώσετε την θέση του πατήστε σταθερά το κουμπί «PUSH» μέχρι να αισθανθείτε ότι κούμπωσε. Βεβαιωθείτε ότι ο γάντζος έχει ασφαλίσει επάνω στη θέση του. Σε αντίθετη περίπτωση, δοκιμάστε ξανά.

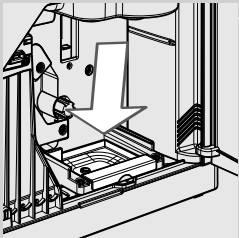
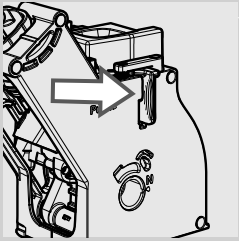

- 11** Τοποθετήστε το δοχείο συλλογής καφέ στην ειδική θέση και βεβαιωθείτε ότι μπήκε σωστά.



Σημείωση:

Αν το δοχείο συλλογής καφέ δεν τοποθετηθεί σωστά, η μονάδα παρασκευής καφέ μπορεί να μην μπαίνει στην μηχανή.

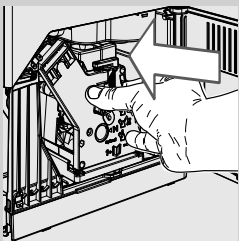

- 12** Εισάγετε εκ νέου τη μονάδα παρασκευής καφέ στην θέση της έως ότου κουμπώσει χωρίς να πατήσετε το κουμπί «PUSH».

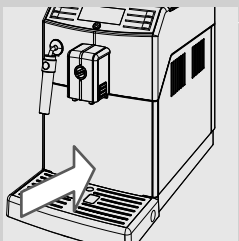

- 13** Τοποθετήστε ξανά το δοχείο συλλογής στερεών υπολειμμάτων με τον δίσκο συλλογής υγρών στο εσωτερικό της μηχανής και κλείστε το πλαϊνό καπάκι.

Μηνιαία λίπανση της μονάδας παρασκευής καφέ

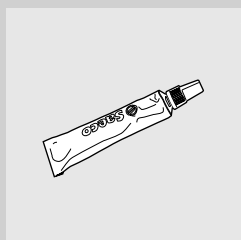

Λιπάνετε την μονάδα παρασκευής καφέ μετά από περίπου 500 φλιτζάνια ή μια φορά τον μήνα.

Το γράσο για την λίπανση της μονάδας παρασκευής καφέ, μπορείτε να το προμηθευτείτε χωριστά. Για περισσότερες λεπτομέρειες συμβουλευτείτε την σχετική σελίδα για τα προϊόντα συντήρησης σε αυτές τις οδηγίες χρήσης.



Προειδοποίηση:

πριν λιπάνετε την μονάδα παρασκευής καφέ καθαρίστε την με φρέσκο νερό και αφήστε την να στεγνώσει όπως περιγράφεται στο κεφάλαιο «Εβδομαδιαίος καθαρισμός της μονάδας παρασκευής καφέ».

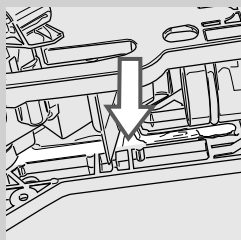
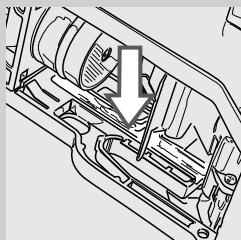

1 Εφαρμόστε το γράσο ομοιόμορφα και στους δύο πλευρικούς οδηγούς.

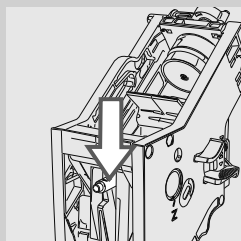

2 Λιπάνετε επίσης τον άξονα.

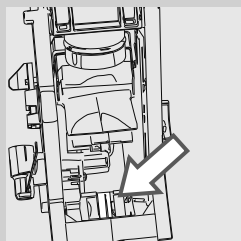

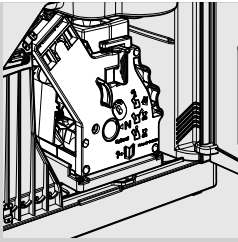

3 Εισάγετε την μονάδα παρασκευής καφέ στην θέση της μέχρι να κουμπώσει (βλέπε κεφάλαιο «Εβδομαδιαίος καθαρισμός της μονάδας παρασκευής καφέ»).

4 Κλείστε το πλαϊνό καπάκι και τοποθετήστε τον δίσκο συλλογής υγρών και το δοχείο συλλογής στερεών υπολειμμάτων.

Μηνιαίος καθαρισμός μονάδας παρασκευής καφέ με παστίλιες απομάκρυνσης ελαίων καφέ



Εκτός από την εβδομαδιαία καθαριότητα, συνιστάται να εκτελείτε αυτό τον κύκλο καθαρισμού με παστίλιες απομάκρυνσης ελαίων καφέ μετά από περίπου 500 φλιτζάνια καφέ ή μια φορά τον μήνα. Η εργασία αυτή ολοκληρώνει τη συντήρηση της μονάδας παρασκευής καφέ. Οι παστίλιες απομάκρυνσης ελαίων καφέ πωλούνται χωριστά. Για περισσότερες λεπτομέρειες συμβουλευτείτε την σχετική σελίδα για τα προϊόντα συντήρησης σε αυτές τις οδηγίες χρήσης.

! Προειδοποίηση:

οι παστίλιες απομάκρυνσης ελαίων καφέ προορίζονται αποκλειστικά για καθαρισμό και δεν αντικαθιστούν το προϊόν αφαλάτωσης. Για την αφαλάτωση χρησιμοποιήστε το προϊόν αφαλάτωσης Saeco ακολουθώντας την διαδικασία που περιγράφεται στο κεφάλαιο «Αφαλάτωση».

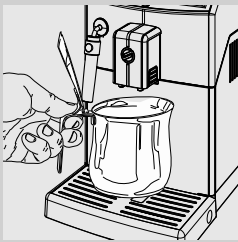

1 Τοποθετήστε ένα δοχείο κάτω από το ακροφύσιο.

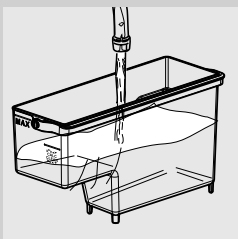

2 Βεβαιωθείτε ότι γεμίσατε το δοχείο νερού με φρέσκο νερό μέχρι την στάθμη «MAX».

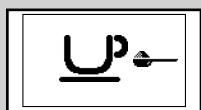
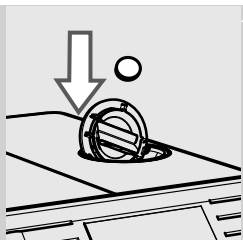

Πράσινο

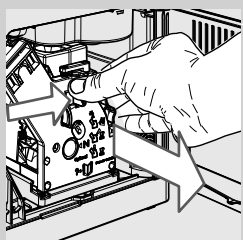
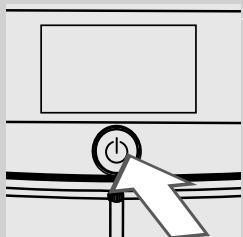
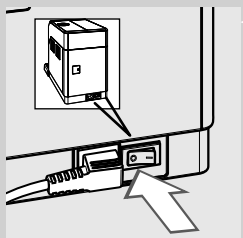

3 Τοποθετήστε μια παστίλια απομάκρυνσης ελαίων καφέ στο δοχείο προ-αλεσμένου καφέ.

4 Πατήστε το κουμπί "☕" για να επιλέξετε την λειτουργία προ-αλεσμένου καφέ χωρίς να προσθέσετε προ-αλεσμένο καφέ στο δοχείο.

5 Πατήστε το κουμπί "☕ MEMO" για να ξεκινήσετε τον κύκλο παροχής καφέ.

6 Περιμένετε την παροχή μισού φλιτζανιού νερό από τη μηχανή.

7 Γυρίστε τον γενικό διακόπτη που βρίσκεται στο πίσω μέρος της μηχανής στο «0».

8 Αφήστε το διάλυμα να δράσει για 15 λεπτά περίπου. Βεβαιωθείτε ότι πετάξατε το νερό που έτρεξε.

9 Γυρίστε τον γενικό διακόπτη που βρίσκεται στο πίσω μέρος της μηχανής στο «I». Για να ανάψετε τη μηχανή, πατήστε το κουμπί "☕". Περιμένετε την ολοκλήρωση του αυτόματου κύκλου έκπλυσης.

10 Τοποθετήστε ξανά τον δίσκο συλλογής υγρών και το δοχείο συλλογής στερεών υπολειμμάτων και ανοίξτε το πλάινο καπάκι. Βγάλτε την μονάδα παρασκευής καφέ.

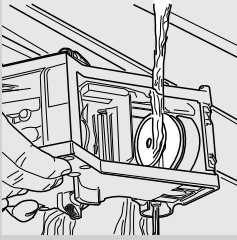

11 Πλύνετε σχολαστικά τη μονάδα παρασκευής καφέ με φρέσκο νερό.

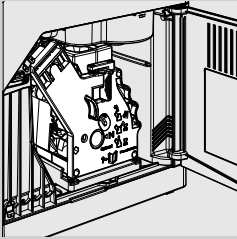

12 Αφού ξεπλύνετε την μονάδα παρασκευής καφέ, βάλτε το ξανά στην θέση του έτσι ώστε να κουμπώσει (δείτε το κεφάλαιο «Εβδομαδιαίος καθαρισμός της μονάδας παρασκευής καφέ»). Τοποθετήστε τον δίσκο συλλογής υγρών και το δοχείο συλλογής στερεών υπολειμμάτων. Κλείστε το πλαινό καπάκι.



Πράσινο

13 Πατήστε το κουμπί “☕” για να επιλέξετε την λειτουργία προ-αλεσμένου καφέ χωρίς να προσθέσετε προ-αλεσμένο καφέ στο δοχείο.

14 Πατήστε το κουμπί “☕” για να ξεκινήσετε τον κύκλο παροχής καφέ.

15 Επαναλάβετε τις ενέργειες από το σημείο 13 έως το σημείο 14 δύο φορές. Βεβαιωθείτε ότι πετάξατε το νερό που έτρεξε.

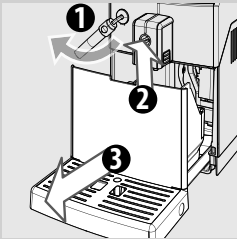

16 Για να καθαρίσετε τον δίσκο συλλογής υγρών, τοποθετήστε στο εσωτερικό του δίσκου μια παστίλια απομάκρυνσης ελαίων καφέ και γεμίστε τον μέχρι τα 2/3 με ζεστό νερό. Αφήστε το διάλυμα καθαρισμού να δράσει για περίπου 30 λεπτά, στην συνέχεια ξεπλύνετε με άφθονο νερό.

Μηνιαίος καθαρισμός του δοχείου καφέ σε κόκκους

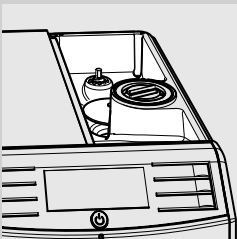

Καθαρίστε το δοχείο καφέ σε κόκκους μια φορά τον μήνα όταν είναι άδειο με ένα βρεγμένο πανί για να απομακρύνετε τις ελαιώδεις ουσίες του καφέ. Γεμίστε το στην συνέχεια με καφέ σε κόκκους.

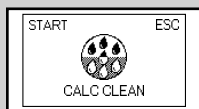
ΑΦΑΛΑΤΩΣΗ

Κίτρινο

Η διαδικασία αφαλάτωσης απαιτεί περίπου 35 λεπτά.

Κατά την χρήση στο εσωτερικό τη μηχανής συσσωρεύονται άλατα που πρέπει να απομακρύνονται τακτικά· σε διαφορετική περίπτωση, το κύκλωμα νερού και καφέ μπορεί να βουλώσουν. Η μηχανή θα ενημερώσει με σχετική ένδειξη πότε είναι απαραίτητο να κάνετε την αφαλάτωση. Αν στην οθόνη της μηχανής εμφανίζεται το σύμβολο **CALC CLEAN** είναι απαραίτητη η αφαλάτωση.

**Προειδοποίηση:**

Αν παραλείψετε αυτή την ενέργεια η μηχανή θα σταματήσει να λειτουργεί σωστά· σε αυτή την περίπτωση η επισκευή ΔΕΝ καλύπτεται από εγγύηση.



Χρησιμοποιήστε αποκλειστικά το διάλυμα αφαλάτωσης που έχει ειδική σύνθεση για να βελτιστοποιεί την απόδοση της μηχανής.

Το διάλυμα αφαλάτωσης πωλείται χωριστά. Για περισσότερες λεπτομέρειες συμβουλευτείτε την σχετική σελίδα για τα προϊόντα συντήρησης σε αυτές τις οδηγίες χρήσης.

**Προσοχή:**

Μην πίνετε διάλυμα αφαλάτωσης καθώς και τα παρεχόμενα προϊόντα έως ότου ολοκληρωθεί ο κύκλος. Σε καμία περίπτωση μη χρησιμοποιείτε το ξύδι ως προϊόν αφαλάτωσης.

**Σημείωση:**

μην σβήνετε την μηχανή κατά τον κύκλο αφαλάτωσης. Σε διαφορετική περίπτωση, εκτελέστε εκ νέου τον κύκλο αφαλάτωσης από την αρχή και περιμένετε μέχρι να ολοκληρωθεί. Ο κύκλος αφαλάτωσης θα συνεχίσει από το σημείο που διακόπηκε.

Για να εκτελέσετε τον κύκλο αφαλάτωσης ακολουθήστε τις παρακάτω οδηγίες:

Πριν προχωρήσετε στην αφαλάτωση:

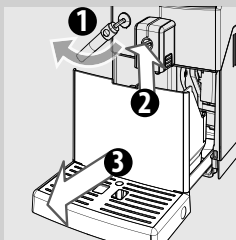

- 1 Αδειάστε τον δίσκο συλλογής υγρών και το δοχείο συλλογής στερεών υπολειμμάτων.

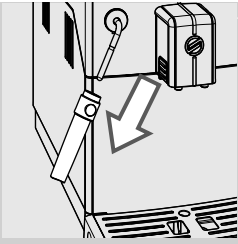

2 Βγάλτε το κλασικό εξάρτημα για το αφρόγαλα από τον σωλήνα ατμού/ζεστού νερού.

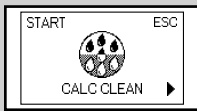

Κίτρινο

4 Πατήστε το κουμπί "☼".

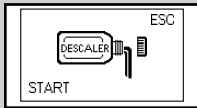

Κίτρινο

5 Πατήστε το κουμπί "☕" για να ξεκινήσετε την διαδικασία αφαλάτωσης.

Σημείωση:

Αν το κουμπί "☕" πατήθηκε κατά λάθος, πατήστε το κουμπί "☕" για να βγείτε.

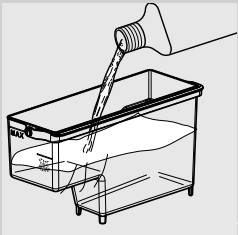

6 Βγάλτε το δοχείο νερού και ρίξτε σε αυτό όλο το περιεχόμενο του διαλύματος αφαλάτωσης. Στην συνέχεια γεμίστε το δοχείο με φρέσκο νερό έως τη στάθμη calc clean.

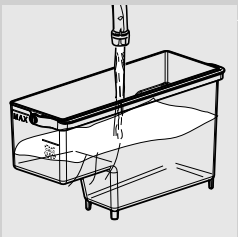

7 Επανατοποθετήστε το δοχείο νερού στη μηχανή.

Αδειάστε τον δίσκο συλλογής υγρών και το δοχείο συλλογής στερεών υπολειμμάτων και βάλτε τα ξανά στην θέση τους.

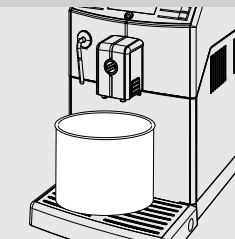

8 Τοποθετήστε ένα μεγάλο δοχείο (1,5 l) κάτω από το σωλήνα ατμού/ζεστού νερού και κάτω από το ακροφύσιο.

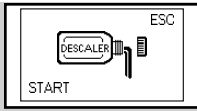

Κίτρινο

- 9** Πατήστε το κουμπί “☉” για να ξεκινήσετε τον κύκλο αφαλάτωσης.

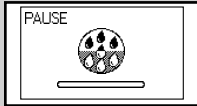

Κίτρινο

- 10** Η μηχανή αρχίζει την παροχή διαλύματος αφαλάτωσης σε τακτικά διαστήματα. Η γραμμή ένδειξης στον πίνακα χειρισμού εμφανίζει την πρόοδο του κύκλου.

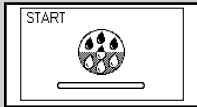

Κίτρινο

Σημείωση:

ο κύκλος αφαλάτωσης μπορεί να διακοπεί προσωρινά πατώντας το κουμπί “☉” για την επανεκκίνηση του κύκλου πατήστε ξανά το κουμπί “☉”. Έτσι μπορείτε να αδειάσετε το δοχείο ή να φύγετε για ένα μικρό χρονικό διάστημα.



Κόκκινο

- 11** Όταν προβάλλεται αυτό το σύμβολο, το δοχείο νερού είναι άδειο.

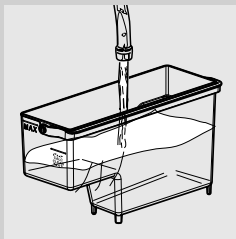

- 12** Βγάλτε το δοχείο νερού, ξεπλύνετε το και γεμίστε το με φρέσκο νερό έως τη στάθμη MAX. Επανατοποθετήστε το στη μηχανή. Όταν τοποθετείτε το δοχείο νερού στην μηχανή, εμφανίζεται η ακόλουθη οθόνη.

- 13** Αδειάστε τον δίσκο συλλογής υγρών και το δοχείο συλλογής στερεών υπολειμμάτων και βάλτε τα ξανά στην θέση τους.

- 14** Αδειάστε το δοχείο και βάλτε το ξανά κάτω από το σωλήνα ατμού/ζεστού νερού και το ακροφύσιο.



Κίτρινο

- 15** Πατήστε το κουμπί “☉” για να ξεκινήσετε τον κύκλο έκπλυσης.



Κόκκινο

- 16** Όταν προβάλλεται αυτό το σύμβολο, το δοχείο νερού είναι άδειο. Επαναλάβετε τις ενέργειες από το σημείο 12 έως το σημείο 15. Όταν η μηχανή εμφανίσει ξανά το σύμβολο στο πλαίσι, περάστε στο σημείο 17.

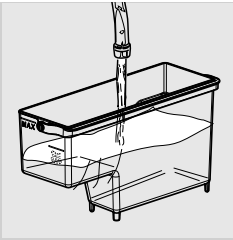

Πράσινο

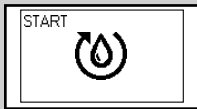

Κίτρινο

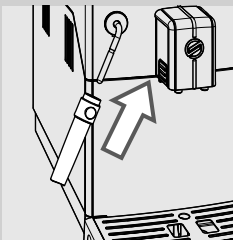
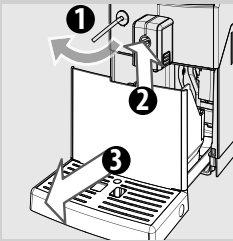

17 Όταν το δοχείο νερού αδειάσει, βγάλτε το, ξεπλύνετε το και γεμίστε το με φρέσκο νερό έως τη στάθμη MAX. Επανατοποθετήστε το στη μηχανή.

18 Αδειάστε το δοχείο και βάλτε το ξανά κάτω από το σωλήνα ατμού/ζεστού νερού και το ακροφύσιο.

19 Όταν παρασχεθεί όλο το νερό που απαιτείται για την έκπλυση, η μηχανή εμφανίζει το σύμβολο στο πλάι. Πατήστε το κουμπί "ESC" για έξοδο από τον κύκλο αφαλάτωσης.

20 Πατήστε το κουμπί "START" για να γεμίσει το κύκλωμα.

21 Στο σημείο αυτό η μηχανή εκτελεί τον κύκλο θέρμανσης και αυτόματης έκπλυσης για την παροχή προϊόντων.

22 Αφαιρέστε και αδειάστε το δοχείο.

23 Αδειάστε τον δίσκο συλλογής υγρών και επανατοποθετήστε τον στην θέση του.

24 Ο κύκλος αφαλάτωσης ολοκληρώθηκε.

25 Αφαιρέστε το μικρό λευκό φίλτρο και επανατοποθετήστε το φίλτρο νερού «INTENZA+» (αν έχει εγκατασταθεί) στο δοχείο νερού και βάλτε ξανά το κλασικό εξάρτημα για το αφρόγαλα.



Σημείωση:

στο τέλος του κύκλου αφαλάτωσης, πλύνετε την μονάδα παρασκευής καφέ όπως περιγράφεται στο κεφάλαιο «Εβδομαδιαίος καθαρισμός της μονάδας παρασκευής καφέ».

Οι δύο κύκλοι έκπλυσης πραγματοποιούν το πλύσιμο του κυκλώματος με προκαθορισμένη ποσότητα νερού ώστε να εξασφαλιστεί η βέλτιστη απόδοση της μηχανής. Αν το δοχείο δεν γεμίσει μέχρι την στάθμη MAX η μηχανή μπορεί να χρειαστεί την εκτέλεση τριών ή περισσότερων κύκλων.

ΣΗΜΑΣΙΑ ΤΩΝ ΣΥΜΒΟΛΩΝ ΣΤΗΝ ΟΘΟΝΗ

Η μηχανή είναι εφοδιασμένη με ένα χρωματικό σύστημα που απλοποιεί την ερμηνεία των συμβόλων στην οθόνη.
Ο χρωματικός κώδικας των συμβόλων βασίζεται στην αρχή του σηματοδότη.

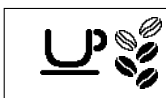
Σήματα ετοιμότητας (πράσινο)

Η μηχανή είναι έτοιμη για την παροχή καφέ η ροφημάτων.

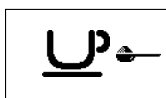

Η μηχανή είναι έτοιμη για την παροχή προ-αλεσμένου καφέ.

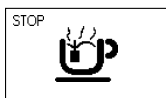

Παροχή ζεστού νερού.

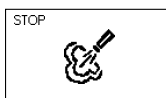

Παροχή ατμού.

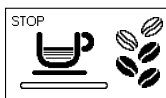

Μηχανή σε φάση παροχής ενός εσπρέσο.



Μηχανή σε φάση παροχής ενός καφέ.

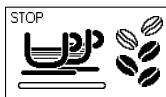

Μηχανή σε φάση παροχής δύο εσπρέσο.



Μηχανή σε φάση παροχής δύο καφέδων.

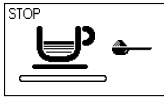

Μηχανή σε φάση προγραμματισμού της ποσότητας παρεχόμενου καφέ.

Σήματα ετοιμότητας (πράσινο)

Παροχή καφέ με προ-αλεσμένο καφέ σε εξέλιξη.

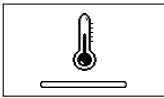
Προειδοποιητικά σήματα (Κίτρινο)

Μηχανή σε φάση θέρμανσης για την παροχή ροφημάτων ή ζεστού νερού.



Μηχανή σε φάση έκπλυσης. Περιμένετε να ολοκληρώσει τον κύκλο η μηχανή.



Ένδειξη μηχανής ότι πρέπει ν' αντικατασταθεί το φίλτρο νερού «INTENZA+».



Μονάδα παρασκευής καφέ σε φάση αποκατάστασης μετά από επαναφορά μηχανής.



Γεμίστε το δοχείο με καφέ σε κόκκους και επανεκκινήστε τον κύκλο.

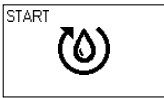

Γεμίστε το κύκλωμα.

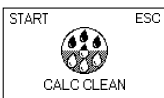

Η μηχανή πρέπει να αφαλάτωθεί. Πατήστε το κουμπί “☕” για να ξεκινήσετε την διαδικασία αφαλάτωσης. Ακολουθήστε την διαδικασία που περιγράφεται στο κεφάλαιο «Αφαλάτωση» αυτού του εγχειριδίου.

Για να αναβάλετε την αφαλάτωση και να συνεχίσετε να χρησιμοποιείτε την μηχανή, πατήστε το κουμπί “☕”.

Σημείωση: Σε περίπτωση παράλειψης της αφαλάτωσης, θα σταματήσει η σωστή λειτουργία της μηχανής. Σε αυτή την περίπτωση η επισκευή ΔΕΝ καλύπτεται από εγγύηση.

Σήματα συναγερμού (Κόκκινο)

Βάλτε μέχρι τέρμα τον δίσκο συλλογής υγρών και το δοχείο συλλογής στερεών υπολειμμάτων στην μηχανή και κλείστε το πλαϊνό καπάκι.



Γεμίστε το δοχείο καφέ σε κόκκους.

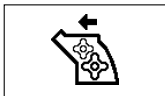

Η μονάδα παρασκευής καφέ πρέπει να τοποθετηθεί στη μηχανή.

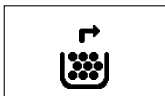

Αδειάστε το δοχείο συλλογής στερεών υπολειμμάτων.



Γεμίστε το δοχείο νερού.

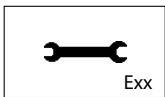

Exx

Σβήστε την μηχανή. Ανάψτε την ξανά μετά από 30 δευτερόλεπτα. Κάντε 2 ή 3 προσπάθειες.

Αν η μηχανή δεν εκκινείται, απευθυνθείτε στην hotline Philips SAECO της χώρας σας και αναφέρετε τον κωδικό σφάλματος που προβάλλεται στην οθόνη. Οι τρόποι επικοινωνίας αναγράφονται στο βιβλιαράκι εγγύησης που παρέχεται χωριστά ή στην διεύθυνση www.philips.com/support.

ΑΝΤΙΜΕΤΩΠΙΣΗ ΠΡΟΒΛΗΜΑΤΩΝ

Αυτό το κεφάλαιο περιλαμβάνει τα πιο συχνά προβλήματα που μπορεί να επηρεάσουν την μηχανή σας. Αν οι πληροφορίες στην συνέχεια δεν σας βοηθήσουν να επιλύσετε το πρόβλημα, συμβουλευτείτε την σελίδα με τα συχνά ερωτήματα (FAQ) στον ιστότοπο www.philips.com/support ή επικοινωνήστε με την hotline Philips Saeco στην χώρα σας. Οι τρόποι επικοινωνίας αναγράφονται στο βιβλιαράκι εγγύησης που παρέχεται χωριστά ή στην διεύθυνση www.philips.com/support.

Συμπεριφορές	Αιτίες	Αντιμετώπιση
Η μηχανή δεν ανάβει.	Η μηχανή δεν είναι συνδεδεμένη στο ρεύμα ή ο γενικός διακόπτης είναι στο «Ο».	Συνδέστε την μηχανή στο ρεύμα και γυρίστε τον γενικό διακόπτη στο «I».
Ο δίσκος συλλογής υγρών γεμίζει αν και η μηχανή δεν βγάξει νερά.	Μερικές φορές η μηχανή αδειάζει αυτόματα το νερό στον δίσκο συλλογής υγρών, για να διαχειριστεί το ξέπλυμα των κυκλωμάτων και να εξασφαλίσει την βέλτιστη λειτουργία.	Αυτή η συμπεριφορά θεωρείται φυσιολογική.
Η μηχανή εμφανίζει συνεχώς το κόκκινο σύμβολο  .	Έχετε αδειάσει το δοχείο συλλογής στερεών υπολειμμάτων με την μηχανή σβηστή.	Να αδειάζετε πάντα το δοχείο συλλογής στερεών υπολειμμάτων με την μηχανή αναμμένη. Περιμένετε μέχρι να εμφανιστεί το σύμβολο  πριν βάλετε ξανά το δοχείο.
Ο καφές δεν είναι αρκετά ζεστός.	Τα φλιτζάνια είναι κρύα.	Ζεστάνετε τα φλιτζάνια με ζεστό νερό.
Δεν βγαίνει ζεστό νερό ή ατμός.	Η οπή του σωλήνα ατμού/ζεστού νερού είναι βουλωμένη.	Καθαρίστε την οπή του σωλήνα ατμού με μια βελόνα. Πριν κάνετε αυτήν την εργασία, βεβαιωθείτε ότι η μηχανή είναι σβησμένη και κρύα.
	Το κλασικό εξάρτημα για αφρόγαλα είναι βρώμικο.	Καθαρίστε το κλασικό εξάρτημα για αφρόγαλα.
Ο καφές έχει λίγη κρέμα (δείτε σημείωση).	Το μείγμα δεν είναι κατάλληλο ή ο καφές δεν είναι φρεσκοκαβουρδισμένος ή η άλεση είναι χοντρή.	Αλλάξτε μείγμα καφέ ή ρυθμίστε τον βαθμό άλεσης όπως περιγράφεται στο κεφάλαιο «Ρύθμιση κεραμικού μύλου καφέ».
Η μηχανή απαιτεί πολύ χρόνο για να ζεσταθεί ή η ποσότητα νερού που παρέχεται είναι ανεπαρκής.	Το κύκλωμα της μηχανής είναι μπλοκωμένο από τα άλατα.	Κάντε αφαλάτωση της μηχανής.
Αδυναμία εξαγωγής της μονάδας παρασκευής καφέ.	Η μονάδα παρασκευής καφέ είναι εκτός θέσης.	Ανάψτε τη μηχανή. Κλείστε το πλαϊνό καπάκι. Η μονάδα παρασκευής καφέ επανέρχεται αυτόματα στην αρχική της θέση.
	Το δοχείο συλλογής στερεών υπολειμμάτων είναι στην θέση του.	Αφαιρέστε το δοχείο συλλογής στερεών υπολειμμάτων πριν αφαιρέσετε την μονάδα παρασκευής καφέ.

Συμπεριφορές	Αιτίες	Αντιμετώπιση
Η μηχανή αλέθει τους κόκκους του καφέ αλλά ο καφές δεν βγαίνει (δείτε σημείωση).	Έλλειψη νερού.	Γεμίστε το δοχείο νερού και γεμίστε εκ νέου το κύκλωμα (κεφάλαιο «Πρώτη εκκίνηση»).
	Η μονάδα παρασκευής καφέ είναι βρώμικη.	Καθαρίστε τη μονάδα παρασκευής καφέ (κεφάλαιο «Εβδομαδιαίος καθαρισμός μονάδας παρασκευής καφέ»).
	Το κύκλωμα είναι άδειο.	Γεμίστε το κύκλωμα (κεφάλαιο «Πρώτη εκκίνηση»).
	Αυτό μπορεί να συμβεί όταν η μηχανή ρυθμίζει αυτόματα τη δόση.	Κάντε μερικούς καφέδες σύμφωνα με όσα περιγράφονται στο κεφάλαιο «Saeco Adapting System».
Ο καφές είναι πολύ νερουλός (δείτε σημείωση).	Το ακροφύσιο είναι βρώμικο.	Καθαρίστε το ακροφύσιο παροχής.
	Αυτό μπορεί να συμβεί όταν η μηχανή ρυθμίζει αυτόματα τη δόση.	Κάντε μερικούς καφέδες σύμφωνα με όσα περιγράφονται στο κεφάλαιο «Saeco Adapting System».
Ο καφές τρέχει αργά (δείτε σημείωση).	Ο καφές είναι πολύ ψιλός.	Αλλάξτε μείγμα καφέ ή ρυθμίστε την άλεση όπως περιγράφεται στο κεφάλαιο «Ρύθμιση κεραμικού μύλου καφέ».
	Το κύκλωμα είναι άδειο.	Γεμίστε το κύκλωμα (κεφάλαιο «Πρώτη εκκίνηση»).
	Η μονάδα παρασκευής καφέ είναι βρώμικη.	Καθαρίστε τη μονάδα παρασκευής καφέ (κεφάλαιο «Εβδομαδιαίος καθαρισμός μονάδας παρασκευής καφέ»).
Τρέχει καφές από την εξωτερική πλευρά του ακροφυσίου.	Το ακροφύσιο είναι βουλωμένο.	Καθαρίστε το ακροφύσιο παροχής και τις οπές εξόδου του.



Σημείωση:

τα προβλήματα αυτά μπορεί να είναι συνηθισμένα αν έχετε αλλάξει το μείγμα καφέ ή στην περίπτωση της πρώτης εγκατάστασης. Σε αυτήν την περίπτωση περιμένετε να εκτελέσει η μηχανή την αυτόματη ρύθμιση, όπως περιγράφεται στην παράγραφο «Saeco Adapting System».

ΕΞΟΙΚΟΝΟΜΗΣΗ ΕΝΕΡΓΕΙΑΣ

Stand-by

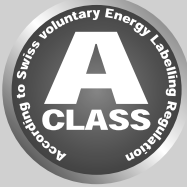

Η υπεραυτόματη μηχανή καφέ espresso της Saeco έχει σχεδιαστεί για την εξοικονόμηση ενέργειας, όπως φαίνεται από την ενεργειακή ετικέτα κατηγορίας A.

Μετά από 30 λεπτά αδράνειας, η μηχανή σβήνει αυτόματα (εκτός και εάν έχει προγραμματιστεί διαφορετικά ο χρόνος εισόδου σε κατάσταση αναμονής). Αν έχει παρασχεθεί προϊόν, η μηχανή εκτελεί έναν κύκλο έκπλυσης.

Σε λειτουργία αναμονής η κατανάλωση ενέργειας είναι μικρότερη από 1Wh.

Για να ανάψετε την μηχανή πατήστε το κουμπί “⏻” (αν ο γενικός διακόπτης που βρίσκεται στο πίσω μέρος της μηχανής είναι στο «»). Αν ο λέβητας είναι κρύος, η μηχανή εκτελεί έναν κύκλο έκπλυσης.

Απόρριψη



Στο τέλος του κύκλου ζωής, η μηχανή δεν πρέπει να αντιμετωπίζεται ως κανονικό οικιακό απόβλητο, αλλά να παραδίδεται σε ένα επίσημο κέντρο συλλογής προς ανακύκλωση. Αυτή η συμπεριφορά συνεισφέρει στην προστασία του περιβάλλοντος.

- Τα υλικά συσκευασίας μπορούν να ανακυκλωθούν.
- Μηχανή: βγάλτε το φιλ από την πρίζα και κόψτε το καλώδιο τροφοδοσίας.
- Παραδώστε την συσκευή και το καλώδιο τροφοδοσίας σε ένα κέντρο τεχνικής υποστήριξης ή έναν δημόσιο φορέα διάθεσης απορριμάτων.

Αυτό το προϊόν συμμορφώνεται με την Ευρωπαϊκή οδηγία 2002/96/EK. Το σύμβολο που υπάρχει στο προϊόν ή στην συσκευασία είναι ένδειξη ότι το προϊόν δεν μπορεί να αντιμετωπιστεί σαν οικιακό απόβλητο, αλλά πρέπει να παραδοθεί στο αρμόδιο κέντρο συλλογής για να είναι εφικτή η ανακύκλωση των ηλεκτρικών και ηλεκτρονικών εξαρτημάτων του. Φροντίζοντας για την σωστή διάθεση του προϊόντος, συνεισφέρετε στην προστασία του περιβάλλοντος και των ανθρώπων από πιθανές αρνητικές επιπτώσεις που μπορεί να προκύψουν από λανθασμένη διαχείριση του προϊόντος στην τελική φάση της ζωής του. Για περισσότερες πληροφορίες σχετικά με τον τρόπο ανακύκλωσης του προϊόντος παρακαλούμε να επικοινωνήσετε με το αρμόδιο τοπικό γραφείο, την υπηρεσία αποκομιδής οικιακών απορριμάτων ή το κατάστημα από το οποίο αγοράσατε το προϊόν.

ΤΕΧΝΙΚΑ ΧΑΡΑΚΤΗΡΙΣΤΙΚΑ

Ο κατασκευαστής διατηρεί το δικαίωμα τροποποίησης των τεχνικών χαρακτηριστικών του προϊόντος.

Ονομαστική τάση - Ονομαστική ισχύς - Τροφοδοσία	Βλέπε πινακίδα στο εσωτερικό του πλαινίου καπακιού
Υλικό σώματος	Θερμοπλαστικό
Διαστάσεις (Μ x Υ x Β)	215 x 330 x 429 mm
Βάρος	6,7 kg
Μήκος καλωδίου	1,2 m
Πίνακας χειρισμού	Πρόσθια πλευρά
Κλασικό εξάρτημα για αφρόγαλα	Ειδικό για καπουτσίνο
Διαστάσεις φλιτζανιών	Μέχρι 152 mm
Δοχείο νερού	1,8 λίτρα - Αποσπώμενο
Χωρητικότητα δοχείου καφέ σε κόκκους	250 g
Χωρητικότητα δοχείου συλλογής στερεών υπολειμμάτων	15
Πίεση αντλίας	15 bar
Λέβητας	Ανοξειδωτος λέβητας
Συστήματα ασφαλείας	Θερμική ασφάλεια

ΕΓΓΥΗΣΗ ΚΑΙ ΥΠΟΣΤΗΡΙΞΗ**Εγγύηση**

Για λεπτομερείς πληροφορίες σχετικά με την εγγύηση και τους όρους που την συνοδεύουν, συμβουλευτείτε το βιβλιαράκι εγγύησης που παρέχεται χωριστά.

Τεχνική υποστήριξη

Θέλουμε να βεβαιωθούμε ότι είστε ευχαριστημένοι από την μηχανή σας. Αν δεν το έχετε κάνει ακόμη, καταχωρίστε το προϊόν στην διεύθυνση www.philips.com/welcome. Με αυτό τον τρόπο θα μπορούσαμε να παραμείνουμε σε επαφή μαζί σας και να σας αποστείλουμε υπενθυμίσεις για εργασίες καθαρισμού και αφαλάτωσης.

Αν έχετε ανάγκη υποστήριξης ή βοήθειας, επισκεφθείτε τον δικτυακό τόπο της Philips www.philips.com/support ή επικοινωνήστε με την hotline Philips Saeco της χώρας σας. Ο αριθμός επικοινωνίας αναγράφεται στο βιβλιαράκι εγγύησης που παρέχεται χωριστά ή στην διεύθυνση www.philips.com/support.

ΠΑΡΑΓΓΕΛΙΑ ΠΡΟΪΟΝΤΩΝ ΓΙΑ ΤΗΝ ΣΥΝΤΗΡΗΣΗ

Για τον καθαρισμό και την αφαλάτωση χρησιμοποιήστε μόνο προϊόντα για την συντήρηση της Saeco.

Μπορείτε να αγοράσετε αυτά τα προϊόντα από το διαδικτυακό κατάστημα Philips στην διεύθυνση www.shop.philips.com/service, από τον μεταπωλητή της εμπιστοσύνης σας ή από τα εξουσιοδοτημένα κέντρα τεχνικής υποστήριξης.

Αν αντιμετωπίζετε δυσκολίες να βρείτε τα προϊόντα για την συντήρηση της μηχανής, επικοινωνήσετε με την hotline Philips Saeco της χώρας σας.

Οι τρόποι επικοινωνίας αναγράφονται στο βιβλιαράκι εγγύησης που παρέχεται χωριστά ή στην διεύθυνση www.philips.com/support.

Επισκόπηση των προϊόντων για την συντήρηση



- Προϊόν αφαλάτωσης CA6700



- Ανταλλακτικό φίλτρου νερού INTENZA+ CA6702

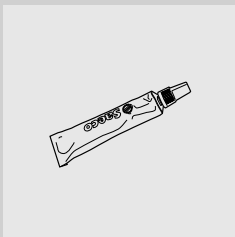

- Γράσο HD5061



- Παστίλιες απομάκρυνσης ελαίων καφέ CA6704



- ΚΙΤ συντήρησης CA 6706

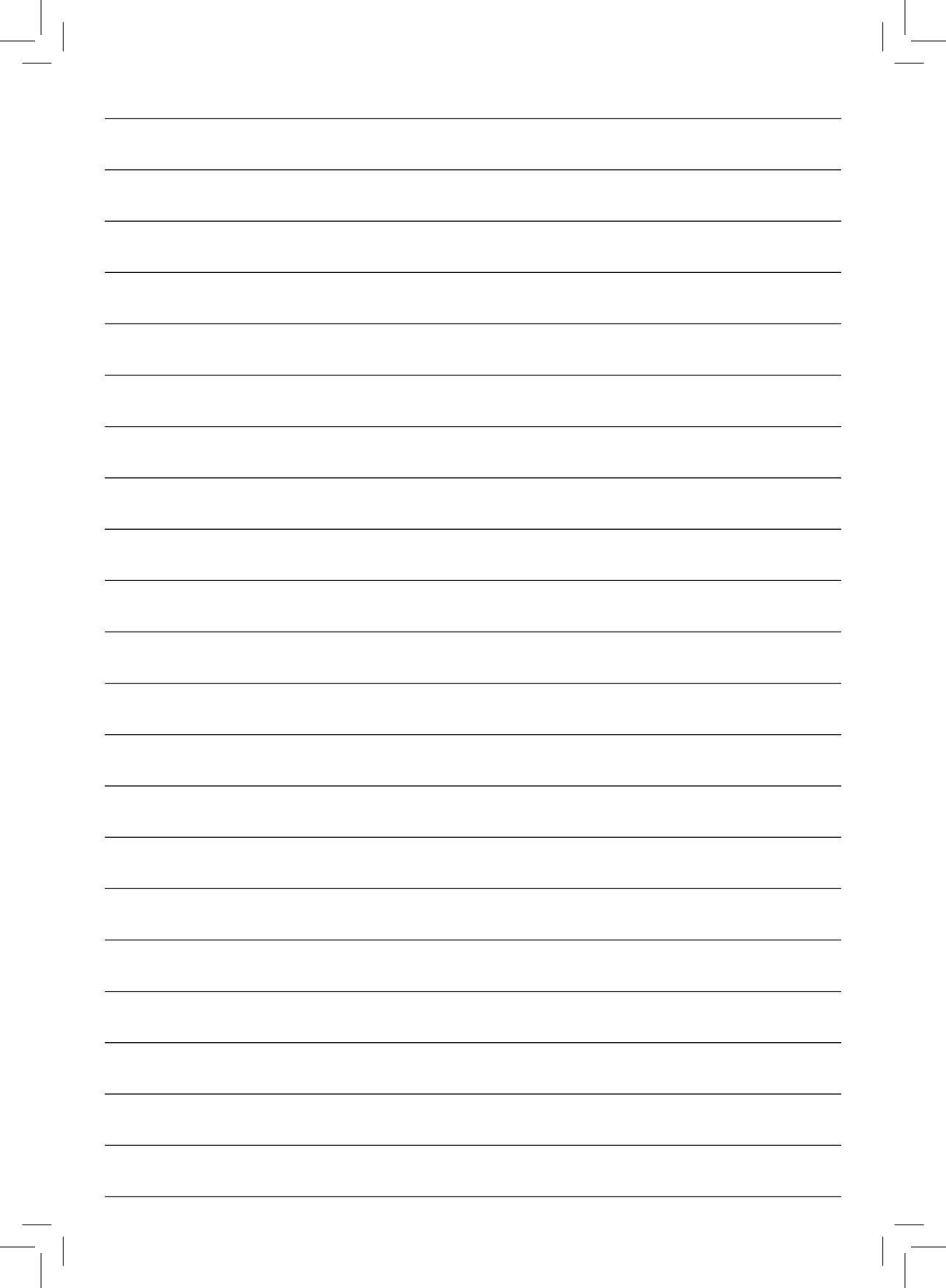



Ο κατασκευαστής επιφυλάσσει το δικαίωμα τροποποίησης χωρίς πρότερη ειδοποίηση.

www.philips.com/welcome



421940438311

Rev.00 del 15-02-13