

Philips Sonicare DiamondClean 300 series



EN: User manual
RU: Руководство пользователя
KZ: Пайдаланушы нұсқаулығы

PHILIPS
sonicare



1

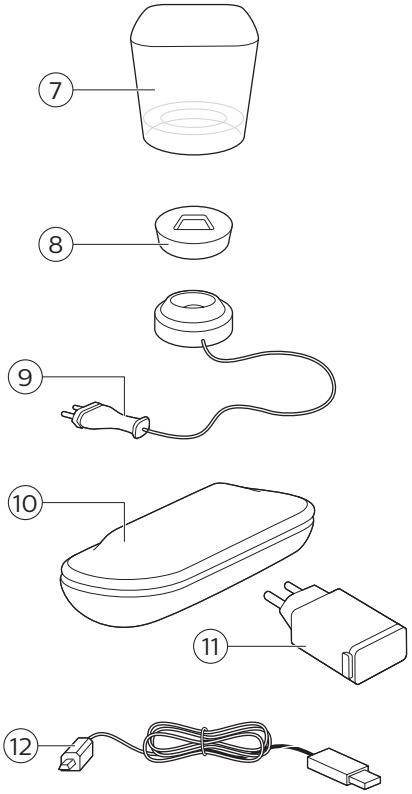
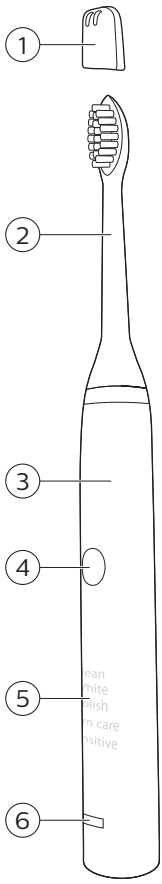

— |

| —

— |

| —

English 6
Русский 17
Қазақша 28

Introduction

Congratulations on your purchase and welcome to Philips! To fully benefit from the support that Philips offers, register your product at www.philips.com/welcome.

Important safety information

Read this important information carefully before you use the appliance and save it for future reference.

Danger

- Keep the charger away from water. Do not place or store it over or near water contained in a bathtub, washbasin, sink etc. Do not immerse the charger in water or any other liquid. After cleaning, make sure the charger is completely dry before you connect it to the mains.

Warning

- The mains cord cannot be replaced. If the mains cord is damaged, discard the charger.
- Always have the charger replaced with one of the original type in order to avoid a hazard.
- Do not use the charger outdoors or near heated surfaces.

- If the appliance is damaged in any way (brush head, toothbrush handle or charger), stop using it. This appliance contains no serviceable parts. If the appliance is damaged, contact the Consumer Care Center in your country (see chapter 'Warranty and support').
- This appliance can be used by children aged from 8 years and above and by persons with reduced physical, sensory or mental capabilities or lack of experience and knowledge if they have been given supervision or instruction concerning use of the appliance in a safe way and if they understand the hazards involved. Children shall not play with the appliance. Cleaning and user maintenance shall not be made by children unless they are older than 8 and supervised.

Caution

- Do not clean the brush head, the handle or the charger in the dishwasher.

8 English

- If you have had oral or gum surgery in the previous 2 months, consult your dentist before you use the toothbrush.
- Consult your dentist if excessive bleeding occurs after using this toothbrush or if bleeding continues to occur after 1 week of use. Also consult your dentist if you experience discomfort or pain when you use the Philips Sonicare.
- The Philips Sonicare toothbrush complies with the safety standards for electromagnetic devices. If you have a pacemaker or other implanted device, contact your physician or the device manufacturer of the implanted device prior to use.
- If you have medical concerns, consult your doctor before you use the Philips Sonicare.
- This appliance has only been designed for cleaning teeth, gums and tongue. Do not use it for any other purpose. Stop using the appliance and contact your doctor if you experience any discomfort or pain.

- The Philips Sonicare toothbrush is a personal care device and is not intended for use on multiple patients in a dental practice or institution.
- Stop using a brush head with crushed or bent bristles. Replace the brush head every 3 months or sooner if signs of wear appear. Do not use other brush heads than the ones recommended by the manufacturer.
- If your toothpaste contains peroxide, baking soda or bicarbonate (common in whitening toothpastes), thoroughly clean the brush head with soap and water after each use. This prevents possible cracking of the plastic.

Electromagnetic fields (EMF)

This Philips appliance complies with all applicable standards and regulations regarding exposure to electromagnetic fields.

General description (Fig. 1)

- 1 Brush head
- 2 Handle with ergonomic shape
- 3 Recessed power on/off button
- 4 Hidden brushing mode display
- 5 Charge indicator
- 6 Hygienic travel cap
- 7 Charging glass (select models)
- 8 Charging stand (select models)

10 English

- 9 Charging base
- 10 Charging travel case (select models)
- 11 USB wall adapter (select models)
- 12 USB cord (select models)

Note: The content of the box may vary based on the model purchased.

Preparing for use

Attaching the brush head

- 1 Align the brush head so the bristles point in the same direction as the front of the handle. (Fig. 2)
- 2 Firmly press the brush head down onto the metal shaft until it stops.

Charging your Philips Sonicare

- 1 Plug the charger into an electrical outlet.
- 2 Place charging glass (select models) on top of the charging base and place handle in glass (Fig. 3).
 - The charge indicator flashes green until fully charged (Fig. 4).
 - Rapid yellow flashing indicates charge is extremely low (fewer than 3 uses left).

Note: It takes at least 24 hours to fully charge the battery.

This charger is designed to properly charge only one handle at a time. This charger is not compatible with other models of Sonicare.

Do not place metallic objects in the charging glass, as this may affect the charging process and may cause the charging base to overheat.

Using the appliance

Brushing instructions

- 1 Wet the bristles (Fig. 5) and apply a small amount of toothpaste (Fig. 6).
- 2 Place the toothbrush bristles against the teeth at a slight angle (45 degrees), pressing firmly to make the bristles reach the gumline or slightly beneath the gumline (Fig. 7).

Note: Keep the center of the brush in contact with the teeth at all times.

- 3 Press the power on/off and mode button to turn on the Philips Sonicare. (Fig. 8)
- 4 Gently keep the bristles placed on the teeth and in the gumline. Brush your teeth with small back and forth motion so the bristles reach between the teeth (Fig. 9).

Note: The bristles should slightly flare. Do not scrub.

- 5 To clean the inside surfaces of the front teeth, tilt the brush handle semi-upright and make several vertical overlapping brushing strokes on each tooth (Fig. 10).
- 6 Begin brushing in section 1 (outside top teeth) and brush for 30 seconds (45 seconds in Deep Clean mode) before moving to section 2 (inside top teeth). Continue brushing in section 3 (outside bottom teeth) and brush for 30 seconds (45 seconds in Deep Clean mode) before moving to section 4 (inside bottom teeth (Fig. 11)).

Note: After you have completed the brushing cycle, you can spend additional time brushing the chewing surfaces of your teeth and areas where staining occurs. You can also brush your tongue, with the toothbrush turned on or off, as you prefer (Fig. 12).

Your Philips Sonicare is safe to use on:

- Braces (brush heads wear out sooner when used on braces).
- Dental restorations (fillings, crowns, veneers).

Brushing modes

- 1 To toggle through modes press the on/off button twice in less than 5 seconds.
- 2 To turn off your Philips Sonicare press the on/off button again after 5 seconds.

Your Philips Sonicare comes with the Clean mode activated.

Note: When the Philips Sonicare is used in clinical studies, it must be used in the default 2-minute Clean mode or in the Deep Clean mode with Easy Start turned off.

12 English

Clean mode

The ultimate in plaque removal (default mode). Clean mode lasts for 2 minutes and includes four 30 second Quadpacer intervals.

White mode

2 minutes to remove surface stains and 30 seconds to brighten and polish your front teeth.

Polish mode

Quick 1-minute mode to brighten and polish your front teeth.

Gum Care mode

Complete whole mouth cleaning (2 minutes) plus gentle cleaning for problem areas and along the gumline (1 minute).

Sensitive mode

Extra gentle 2 minute mode for sensitive teeth and gums.

Getting used to your Philips Sonicare

Easy-start

The Easy-start feature gently increases the power over the first 14 brushings to help you get used to the brushing with the Philips Sonicare. The Easy-start feature works in all modes other than TongueCare mode. This Philips Sonicare model comes with the Easy-start feature activated.

Activating or deactivating the Easy-start feature

1 Place the handle in the plugged-in charger.

To activate Easy-start:

Press and hold the power on/off for 2 seconds. You hear 2 beeps to indicate that the Easy-start feature has been activated.

To deactivate Easy-start:

Press and hold the power on/off for 2 seconds. You hear 1 beep to indicate that the Easy-start feature has been deactivated.

Note: Using the Easy-start feature beyond the initial ramp-up period is not recommended and reduces Philips Sonicare effectiveness in removing plaque.

Note: Each of the first 14 brushings must be at least 1 minute in length to properly move through the Easy-start ramp-up cycle.

Traveling with the appliance

Charging via wall outlet

- 1 Place the handle in the charging travel case. (Fig. 13)
- 2 Plug the USB cord into the wall adapter provided and plug into an electrical outlet. (Fig. 14)
 - The charge indicator flashes green until fully charged. (Fig. 16)

Charging via USB

- 1 Remove the USB cord from the travel plug and insert the USB plug into an USB port. (Fig. 16)
 - Only use Philips USB wall adapter and USB cable provided.

Use Only UL Listed devices as an alternate method of charging the toothbrush handle in the travel case (i.e. UL Listed Computer, USB Hub). The charger is not compatible with previous models of Philips Sonicare.

Cleaning

Note: Do not clean the brush head, handle, charging base or USB travel case in the dishwasher. The glass is dishwasher safe.

Toothbrush handle

- 1 Remove the brush head and rinse the metal shaft area with warm water. Make sure you remove any residual toothpaste.

Note: Do not push on the rubber seal on the metal shaft with sharp objects, as this may cause damage.

- 2 Wipe the entire surface of the handle with a damp cloth.

Note: Do not use isopropyl rubbing alcohol, vinegar or bleach to clean handle as this may cause discoloration.

Brush head

- 1 Rinse the brush head and bristles after each use (Fig. 18).
- 2 Remove the brush head from the handle and rinse the brush head connection with warm water at least once a week.

Charging base

Use a damp cloth to wipe the surface of the charging base. Make sure you remove any toothpaste or other residue from the surfaces.

Storage

If you are not going to use your Philips Sonicare for an extended period of time, unplug the charger from the electrical outlet, clean it and store it in a cool and dry place away from direct sunlight.

Replacement

Brush head

Replace Philips Sonicare brush heads every 3 months to achieve optimal results. Use only Philips Sonicare replacement brush heads.

Recycling

- This symbol means that this product shall not be disposed of with normal household waste (2012/19/EU) (Fig. 28).
- This symbol means that this product contains a built-in rechargeable battery which shall not be disposed of with normal household waste (Fig. 29) (2006/66/EC). We strongly advise you to take your product to an official collection point or a Philips service center to have a professional remove the rechargeable battery.
- Follow your country's rules for the separate collection of electrical and electronic products and rechargeable batteries. Correct disposal helps prevent negative consequences for the environment and human health.

Removing the rechargeable battery

Warning: Only remove the rechargeable battery when you discard the appliance. Make sure the battery is completely empty when you remove it.

To remove the rechargeable battery, you need a towel or cloth, a hammer and a flat-head (standard) screwdriver. Observe basic safety precautions when you follow the procedure outlined below. Be sure

to protect your eyes, hands, fingers, and the surface on which you work.

- 1 To deplete the rechargeable battery of any charge, remove the handle from the charger, turn on the Philips Sonicare and let it run until it stops. Repeat this step until you can no longer turn on the Philips Sonicare.
- 2 Remove and discard the brush head. Cover the entire handle with a towel or cloth.
- 3 Hold the top of the handle with one hand and strike the handle housing 0.5 inch above the bottom end. Strike firmly with a hammer on all 4 sides to eject the end cap.

Note: You may have to hit on the end several times to break the internal snap connections.

- 4 Remove the end cap from the toothbrush handle. If the end cap does not release easily from the housing, repeat step 3 until the end cap is released (Fig. 21).
- 5 Holding the handle upside down, press the shaft down on a hard surface. If the internal components do not easily release from the housing, repeat step 3 until the internal components are released.
- 6 Remove the rubber battery cover.
- 7 Wedge the screwdriver between the battery and the black frame at the bottom of the internal components. Then pry the screwdriver away from the battery to break the bottom of the black frame.
- 8 Insert the screwdriver between the bottom of the battery and the black frame to break the metal tab connecting the battery to the green printed circuit board. This will release the bottom end of the battery from the frame.
- 9 Grab the battery and pull it away from the internal components to break the second metal battery tab (Fig. 25).

Caution: Be aware of the sharp edges of the battery tabs so as to avoid injury to your fingers.

16 English

- 10** Cover the battery contacts with tape to prevent any electrical short from residual battery charge. The rechargeable battery can now be recycled and the rest of the product discarded appropriately (Fig. 26).

Warranty and support

If you need information or support, please visit

www.philips.com/support or read the international warranty leaflet.

Warranty restrictions

The terms of the international warranty do not cover the following:

- Brush heads.
- Damage caused by use of unauthorized replacement parts.
- Damage caused by misuse, abuse, neglect, alterations or unauthorized repair.
- Normal wear and tear, including chips, scratches, abrasions, discoloration or fading.

Введение

Поздравляем с покупкой продукции Philips! Чтобы воспользоваться всеми преимуществами поддержки Philips, зарегистрируйте изделие на веб-сайте www.philips.com/welcome.

Важные сведения о безопасности – Дополнение к эксплуатационной документации

Перед началом эксплуатации прибора внимательно ознакомьтесь с настоящим буклетом и сохраните его для дальнейшего использования в качестве справочного материала.

Опасно!

- Храните зарядное устройство вдали от воды! Не помещайте и не оставляйте зарядное устройство над водой или поблизости от воды, налитой в ванну, раковину и т. д. Не опускайте зарядное устройство в воду или другие жидкости. После чистки проверяйте, что зарядное устройство полностью высохло, прежде чем подключать его к сетевой розетке.

Предупреждение

- Сетевой шнур заменить нельзя. Если он поврежден, зарядное устройство необходимо заменить полностью.
- Всегда заменяйте зарядное устройство только оригинальным устройством, чтобы обеспечить безопасную эксплуатацию прибора.
- Не используйте зарядное устройство вне помещений или рядом с нагреваемыми поверхностями.
- При повреждении любой части прибора (чистящая насадка-щетка (далее – насадка), электрическая зубная щетка (далее – щетка или ручка) или зарядное устройство) не пользуйтесь им. Данное устройство не содержит деталей, замена и ремонт которых может выполняться пользователем. Если прибор поврежден, обратитесь в центр поддержки потребителей в вашей стране (см. главу «Гарантия и поддержка»).

- Дети старше 8 лет и лица с ограниченными интеллектуальными или физическими возможностями, а также лица с недостаточным опытом и знаниями могут пользоваться данным прибором только под присмотром или после получения инструкций по безопасному использованию прибора и при условии понимания потенциальных опасностей. Не позволяйте детям играть с прибором. Дети старше 8 лет могут осуществлять очистку прибора и уход за ним только под присмотром взрослых.

Внимание!

- Чистящие насадки, ручку и зарядное устройство нельзя мыть в посудомоечной машине.
- Если за последние 2 месяца вы перенесли операцию ротовой полости или десен, перед использованием зубной щетки проконсультируйтесь со стоматологом.
- Если после использования зубной щетки появляется обильное кровотечение или если кровоточивость десен не прекращается через 1 неделю, проконсультируйтесь со стоматологом. Также обратитесь к стоматологу при появлении неприятных или болевых ощущений во время использования щетки Philips Sonicare.
- Зубная щетка Philips Sonicare соответствует стандартам безопасности для электромагнитных приборов. Если у вас есть кардиостимулятор или другой имплантированный прибор, проконсультируйтесь с врачом или производителем имплантированного прибора перед использованием.
- При необходимости, перед использованием щетки Philips Sonicare проконсультируйтесь у врача.
- Данное устройство предназначено для чистки зубов, десен и языка. Не используйте его для других целей. При появлении ощущения дискомфорта или боли прекратите пользоваться прибором и обратитесь к врачу.
- Зубная щетка Philips Sonicare — устройство для личной гигиены, которое не предназначено для коллективного использования несколькими пациентами стоматологической клиники или учреждения.

- Не пользуйтесь насадкой-щеткой со смятыми или загнутыми щетинками. Заменяйте насадку-щетку каждые 3 месяца или чаще, если появились признаки износа. Используйте только насадки-щетки, рекомендованные производителем.
- Если зубная паста содержит перексид, питьевую соду или другие бикарбонаты (часто используемые в отбеливающих зубных пастах), тщательно мойте насадку водой с мылом после каждого использования. Это предотвратит возможное появление трещин.

Электромагнитные поля (ЭМП)

Этот прибор Philips Sonicare соответствует всем применимым стандартам и нормам по воздействию электромагнитных полей.

Общее описание (рис. 1)

- 1 Насадка
- 2 Ручка эргономичной формы
- 3 Кнопка включения/выключения
- 4 Скрытый дисплей для отображения режима чистки
- 5 Индикатор степени зарядки
- 6 Гигиенический защитный колпачок
- 7 Стакан для зарядки (у некоторых моделей)
- 8 Подставка на зарядное устройство (у некоторых моделей)
- 9 Зарядное устройство с сетевым шнуром
- 10 Дорожный зарядный чехол (у некоторых моделей)
- 11 USB-адаптер для настенной розетки (у некоторых моделей)
- 12 Кабель USB (у некоторых моделей)

Примечание. Комплектации различных моделей (типов) зубных щеток смотри в Дополнении к настоящему руководству пользователя

Подготовка прибора к работе

Установка чистящей насадки

- 1 Установите насадку так, чтобы щетина находилась напротив передней части ручки. (Рис. 2)
- 2 Прижмите насадку-щетку к металлическому валу до упора.

Зарядка аккумуляторов Philips Sonicare

- 1 Подключите зарядное устройство к розетке электросети.

2 Поместите зарядный стакан (подставку) на зарядное устройство и поместите ручку в стакан (на подставку) (Рис. 3).

- Индикатор зарядки будет мигать зеленым светом до полной зарядки (Рис. 4) прибора.
- Быстрое мигание индикатора желтым светом указывает на низкий заряд аккумулятора (менее чем на 3 чистки).

Примечание. Чтобы зарядить аккумулятор полностью, понадобится не менее 24 часов.

Это зарядное устройство предназначено для одновременной зарядки только одной ручки щетки. Данное зарядное устройство несовместимо с другими моделями Sonicare.

Не кладите в стакан для зарядки металлические предметы, т. к. это может повлиять на процесс зарядки и привести к неисправности зарядного устройства.

Использование прибора

Рекомендации по чистке

- 1 Намочите чистящую насадку (Рис. 5) и положите на нее немного зубной пасты (Рис. 6).
- 2 Поднесите чистящую насадку к зубам под углом 45 градусов и прижмите щетинки так, чтобы они касались линии десен или области под линией десен (Рис. 7).

Примечание. Щетинки в середине насадки должны всегда соприкасаться с зубами.

- 3 Для включения щетки Philips Sonicare (Рис. 8) нажмите кнопку включения/выключения.
- 4 Аккуратно прижмите щетинки к зубам и к линии десен. Передвигайте щетку вперед и назад так, чтобы щетинки очищали межзубные (Рис. 9) промежутки.

Примечание. Щетинки должны свободно перемещаться. Не применяйте излишнее усилие во время чистки.

- 5 Для очистки внутренней поверхности передних зубов наклоните ручку щетки немного вперед. Очищайте каждый зуб (Рис. 10), перемещая устройство вверх и вниз.

- 6** Начните с участка 1 (наружная сторона верхних зубов) и чистите в течение 30 секунд (45 секунд в режиме Deep Clean), потом перейдите к участку 2 (внутренняя сторона верхних зубов). Продолжайте чистку на участке 3 (наружная сторона нижних зубов) и чистите в течение 30 секунд (45 секунд в режиме Deep Clean), потом перейдите к участку 4 (внутренняя сторона нижних зубов (Рис. 11)).

Примечание. После завершения цикла чистки можно потратить немного времени на очистку жевательной поверхности зубов и труднодоступных мест. Можно также очистить язык выключенной или включенной щеткой, в зависимости от ваших предпочтений (Рис. 12).

Щетку Philips Sonicare можно безопасно использовать для чистки:

- ортодонтических скоб (при чистке скоб насадка изнашивается быстрее);
- восстановленных участков зубов (пломбы, коронки, виниры).

Режимы чистки

- 1 Для выбора режима нажмите кнопку включения/выключения дважды в течение максимум 5 секунд.
- 2 Чтобы выключить Philips Sonicare, нажмите кнопку включения/выключения еще раз по истечении 5 секунд.
- 3 В щетке Philips Sonicare по умолчанию включен режим чистки (Clean).

Примечание. Во время клинических исследований щетки Philips Sonicare необходимо использовать установленный по умолчанию 2-минутный режим Clean (Чистка) или режим Deep Clean (Глубокая чистка) при отключенной функции Easy Start.

Режим чистка (Clean)

Максимально эффективное удаление налета (режим по умолчанию). Продолжительность режима Clean (Чистка) составляет 2 минуты: четыре интервала Quadpacer по 30 секунд.

Режим отбеливание (White)

Чистка в течение 2 минут для удаления потемнений с поверхности эмали и 30 секунд для полировки передних зубов.

Режим полировки (Polish)

Быстрый 1-минутный режим для полировки зубов.

Режим Gum Care

Выполняется цикл полной очистки всей ротовой полости (2 минуты) и дополнительно 1 минута мягкой чистки для проблемных зон и вдоль линии десен.

Чувствительный режим (Sensitive)

Щадящий режим длительностью 2 минуты для чувствительных зубов и десен.

Привыкание к зубной щетке Philips Sonicare

Функция Easy-start

Функция Easy-start постепенно увеличивает мощность чистки в течение первых 14 процедур, что помогает привыкнуть к использованию щетки Philips Sonicare. Функция Easy-start работает во всех режимах, за исключением TongueCare. Функция Easy-start изначально включена.

Включение или отключение функции Easy-start

1 Установите ручку в подключенное зарядное устройство.

Включение функции Easy-start

Нажмите и удерживайте кнопку включения/выключения приблизительно 2 секунды. Вы услышите 2 звуковых сигнала, оповещающих о включении функции Easy-start.

Отключение функции Easy-start

Нажмите и удерживайте кнопку включения/выключения приблизительно 2 секунды. Вы услышите 1 звуковой сигнал, оповещающий о выключении функции Easy-start.

Примечание. Использование функции Easy-start после первоначального периода плавного роста мощности не рекомендуется, поскольку снижает эффективность удаления зубного налета с помощью Philips Sonicare.

Примечание. Каждая из первых 14 чисток должна продолжаться не менее 1 минуты для прохождения цикла Easy-start.

Путешествия с прибором

Зарядка с помощью розетки электросети

- 1 Поместите ручку в дорожный зарядный чехол. (Рис. 13)
- 2 Подключите USB-кабель к USB адаптеру из комплекта поставки и вставьте USB адаптер в розетку. (Рис. 14)
 - Индикатор зарядки будет мигать зеленым светом до полной зарядки (Рис. 16) прибора.

Зарядка с помощью USB

- 1 Подключите USB-кабель к разъему дорожного зарядного устройства и вставьте разъем USB в порт USB (Рис. 15).

При альтернативном способе зарядки ручки зубной щетки (в дорожном футляре) используйте только устройства, соответствующие требованиям UL (например, компьютер, USB-концентратор). Данное зарядное устройство несовместимо с предыдущими моделями щеток Philips Sonicare.

Очистка

Примечание. Чистящие насадки, ручку, зарядное устройство и зарядный чехол USB нельзя мыть в посудомоечной машине. Стакан можно мыть в посудомоечной машине

Ручка зубной щетки

- 1 Снимите чистящую насадку и промойте область вокруг металлического вала теплой водой. Проверьте, чтобы остатки зубной пасты были полностью удалены.

Примечание. Не надавливайте острыми предметами на резиновое уплотнение на металлическом вале, так как это может привести к повреждению.

- 2 Протирайте поверхность ручки влажной тканью.

Примечание. Для очистки ручки запрещается использовать изопропиловый (протирачный) спирт, уксус и отбеливатели, поскольку они могут вызвать ее обесцвечивание.

Насадка

- 1 Ополаскивайте чистящую насадку после каждого использования (Рис. 18).
- 2 Не реже одного раза в неделю снимайте насадку и промывайте место крепления к ручке теплой водой.

Зарядное устройство

Протрите поверхность зарядного устройства влажной тканью. Проверьте, чтобы остатки зубной пасты и другие загрязнения были удалены с ее поверхностей.

Хранение

Если вы не будете использовать зубную щетку Philips Sonicare длительное время, отключите зарядное устройство от розетки электросети, очистите прибор и храните его в прохладном сухом месте, защищенном от попадания прямых солнечных лучей.

Замена

Насадка

Для достижения оптимальных результатов заменяйте насадки Philips Sonicare каждые 3 месяца. Пользуйтесь только сменными насадками Philips Sonicare.

Утилизация

- Этот символ означает, что продукт не может быть утилизирован вместе с бытовыми отходами (2012/19/EC) (Рис. 28).
- Этот символ означает, что в данном изделии содержатся встроенные аккумуляторы, которые не должны утилизироваться вместе с бытовыми отходами (Рис. 29) (2006/66/EC). Настоятельно рекомендуется относить изделие в специализированный пункт сбора или сервисный центр Philips, где вам помогут извлечь аккумулятор.
- Соблюдайте правила своей страны по отдельному сбору электрических и электронных изделий, а также аккумуляторов. Правильная утилизация поможет предотвратить негативное воздействие на окружающую среду и здоровье человека.

Извлечение аккумулятора

Примите во внимание, что данный процесс необратим.

Предупреждение! Следует извлекать аккумуляторные батареи только перед утилизацией прибора. Перед извлечением батареи убедитесь, что она полностью разряжена.

Чтобы извлечь аккумулятор, необходимо подготовить полотенце/ткань, молоток и плоскую (обычную) отвертку.

Соблюдайте основные правила техники безопасности при выполнении описанных ниже операций. Убедитесь, что во время работы вы не подвергаете риску глаза, руки и пальцы и не повредите поверхность, на которой работаете.

- 1 Чтобы разрядить аккумулятор любого уровня заряда, извлеките ручку из зарядного устройства, включите щетку Philips Sonicare и подождите, пока она не прекратит работу. Повторяйте это действие, пока щетка Philips Sonicare не перестанет включаться.
- 2 Извлеките и выбросьте насадки. Полностью накройте ручку полотенцем или тканью.
- 3 Придерживая верхнюю часть ручки, ударьте по нижней части корпуса ручки (на 1 см выше нижней кромки). Ударьте молотком по корпусу с четырех сторон, чтобы снять заглушку.

Примечание. Возможно, для отсоединения внутренних защелок потребуется ударить по корпусу еще несколько раз.

- 4 Снимите заглушку с ручки зубной щетки. Если заглушку не удастся отсоединить от корпуса, повторяйте шаг 3, пока заглушка не будет извлечена (Рис. 21).
- 5 Переверните ручку и прижмите вал к твердой поверхности. Если внутренние элементы не удастся отсоединить от корпуса, повторяйте шаг 3, пока они не будут отсоединены.
- 6 Снимите резиновую крышку отсека для батареи.
- 7 Вставьте отвертку в щель между аккумулятором и черной рамкой в нижней части блока внутренних элементов. Затем подденьте аккумулятор с помощью отвертки, чтобы отсоединить нижнюю часть черной рамки.

- 8 Вставьте отвертку в щель между нижней частью аккумулятора и черной рамкой, чтобы снять металлический фиксатор, соединяющий аккумулятор с печатной платой зеленого цвета. Нижняя часть аккумулятора будет извлечена из рамки.
- 9 Потяните аккумулятор из отсека для внутренних элементов, чтобы отсоединить второй металлический фиксатор (Рис. 25) аккумулятора.

Внимание! Во избежание повреждения кожи соблюдайте осторожность при прикосновении к острым краям фиксаторов аккумулятора.

- 10 Заклейте контакты аккумулятора изоляционной лентой, чтобы избежать их замыкания (от оставшегося заряда аккумулятора). Аккумуляторы готовы для передачи в специализированный пункт утилизации; остальные элементы прибора подлежат утилизации в соответствии с применимыми правилами.



Упаковочные материалы из пластмассы содержат полиэтилен низкой плотности (LDPE), если не указано иное.



Упаковочные материалы, изготовленные не из пластмассы, содержат бумагу и картон.

Гарантия и поддержка

Для получения поддержки или информации посетите веб-сайт www.philips.com/support или ознакомьтесь с информацией в гарантийном талоне.

Ограничения гарантии

Условия международной гарантии не распространяются на:

- Чистящие насадки.
- Повреждения, вызванные использованием неавторизованных запчастей.
- Повреждения, вызванные неправильной эксплуатацией, использованием не по назначению, небрежностью, модификацией прибора или неквалифицированным ремонтом.

- Обычный износ, включая трещины, царапины, потертости, изменение или потерю цвета.

Электрическая зубная щетка с аккумулятором Philips Sonicare

Изготовитель: «Филипс Консьюмер Лайфстайл Б.В.», Туссендиепен 4, 9206 АД, Драхтен, Нидерланды.

Импортер на территорию России и Таможенного Союза: ООО «ФИЛИПС», Российская Федерация, 123022 г. Москва, ул. Сергея Макеева, д.13, тел. +7 495 961-1111.

Основные параметры и характеристики электрических зубных щеток см. «Дополнение к руководству пользователя».

Для бытовых нужд.

Кіріспе

Осы затты сатып алуыңызбен құттықтаймыз және Philips компаниясына қош келдіңіз! Philips ұсынатын қолдауды толық пайдалану үшін өнімді www.philips.com/welcome торабында тіркеңіз.

Маңызды қауіпсіздік ақпараты – Қосымша пайдалану құжаттамасын

Құралды қолданбастан бұрын осы маңызды ақпаратты мұқият оқып шығып, оны келешекте қарау үшін сақтап қойыңыз.

Қауіпті жағдайлар

- Зарядтағышты судан алшақ ұстаңыз. Оны суға толы ваннаның немесе раковинаның жанында, немесе үстінде сақтауға, немесе қойып қоюға болмайды. Зарядтағышты суға немесе басқа сұйықтыққа батыруға болмайды. Тазалаудан кейін желіге қоспай тұрып зарядтағыштың толығымен құрғақ екенін тексеріңіз.

Абайлаңыз

- Ток сымын ауыстыруға болмайды. Егер ток сымы зақымдалса, зарядтағышты тастаңыз.
- Қауіпті болдырмау үшін әрқашан зарядтағышты бастапқы түріне жататынымен ауыстырыңыз.
- Зарядтағышты далада немесе қызған беттердің жанында пайдаланбаңыз.
- Құрылғы қандайда бір жолмен зақымдалса (щетка басы, сабы немесе зарядтағыш), оны пайдалануды тоқтатыңыз. Бұл құралда жөнделетін бөлшектер жоқ. Құрал зақымдалған болса, еліңіздегі тұтынушыларды қолдау орталығына хабарласыңыз («Кепілдік және қолдау» тарауын қараңыз).

- Бақылау астында болса не құрылғыны қауіпсіз пайдалану туралы нұсқаулар алған болса және байланысты қауіптерді түсінсе, бұл құрылғыны 8 және одан жоғары жастағы балаларға және дене, сезу немесе ақыл-ой қабілеттері кем немесе тәжірибесі мен білімі жоқ адамдарға пайдалануға болады. Балалар құралмен ойнамауы керек. Тазалау мен пайдаланушыға техникалық қызмет көрсету қызметтерін 8 жастан кіші және бақылаусыз балаларға орындауға болмайды.

Абайлаңыз

- Щетка басын, сапты немесе зарядтағышты ыдыс жуғышта тазаламаңыз.
- Тіс щеткасын қолданар алдында, егер сіз 2 ай шамасында жақ сүйекке, бетіңізге немесе тіс етіне операция жасаған болсаңыз, дәрігеріңізбен кеңесіңіз.
- Егер осы тіс щетканы қолданған соң шамадан тыс қанау орын алса, немесе 1 апта пайдаланған соң қанау жалғаса берсе, тіс дәрігеріңізбен кеңесіңіз. Сондай-ақ, Philips Sonicare щеткасын пайдаланғанда қолайсыздықты немесе ауырсынуды сезінсеңіз, тіс дәрігерінен кеңес алыңыз.
- Philips Sonicare тіс щеткасы электромагниттік құрылғыларға арналған қауіпсіздік стандарттарына сәйкес келеді. Егер сізде кардиостимулятор немесе басқа импланттық құрылғылар болса, пайдаланар алдында дәрігеріңізге немесе имплант құрылғысын өндірушіге хабарласыңыз.
- Егер сізде медициналық проблемалар болса, Philips Sonicare құрылғысын пайдаланар алдында дәрігеріңізбен кеңесіңіз.
- Бұл құрылғы тек тістер, қызыл иектер мен тілді тазалауға арналған. Оны басқа мақсатпен қолдануға болмайды. Қолайсыздық немесе ауырсыну сезінсеңіз, құрылғыны қолдануды тоқтатып, дәрігерге хабарласыңыз.
- Philips Sonicare тіс щеткасы — жеке күтім құрылғысы және стоматологиялық жұмыста немесе мекемеде көптеген емделушілерге қолдануға арналмаған.
- Қылшықтары жаншылған немесе майысқан щетка басын қолданбаңыз. Щетка басын 3 ай сайын немесе тозу белгілері байқалса, одан да ертерек ауыстырыңыз. Өндірушінің ұсынған щетка басынан басқа щетка бастарын қолдануға болмайды.

- Егер тіс пастаңызда пероксид, ас немесе екі көмір қышқылды содасы (ағартатын тіс пасталарында көбіне кездеседі) болса, щетка басын әрбір пайдаланған соң сабындап, сумен мұқият тазалаңыз. Бұл пластиктің шытынауынан қорғайды.

Электромагниттік өрістер (ЭМӨ)

Осы Philips құрылғысы электромагниттік өрістерге қатысты барлық қолданыстағы стандарттар мен ережелерге сәйкес келеді.

Жалпы сипаттама (1-сурет)

- 1 Щетка басы
- 2 Эргономикалық пішінді тұтқа
- 3 Қуатты қосу/өшіру түймесі
- 4 Жасырын тазалау режим көрінісі
- 5 Зарядтау көрсеткіші
- 6 Гигиеналық жол қақпағы
- 7 Зарядтау шынысы (үлгілер таңдау)
- 8 Зарядтау қондырмасы (үлгілер таңдау)
- 9 Зарядтау қондырғысы
- 10 Зарядтау жол сөмкесі (үлгілер таңдау)
- 11 USB қабырға адаптері (үлгілер таңдау)
- 12 USB сымы (үлгілер таңдау)

Ескерту: Тіс щеткаларының әр түрлі үлгілері (түрлері) мазмұнының пайдаланушы нұсқаулығы қосымшасын қараңыз.

Пайдалануға дайындау

Щетка басын жалғау

- 1 Щетка басын қылшықтар сабының алдымен бірдей бағытта тұратын етіп туралаңыз. (сурет 2)
- 2 Тоқтағанша, щетка басын металл білікке кіргізіңіз.

Philips Sonicare құрылғысын зарядтау

- 1 Зарядтағышты электр розеткасына тығыңыз.
- 2 Зарядтау негізі үстіне зарядтау шығысын (үлгілер таңдау) қойып, сабын шыныға (сурет 3) қойыңыз.
 - Зарядтау көрсеткіші толығымен зарядталғанша (сурет 4) жасыл түсте жанып тұрады.

- Жылдам сары жыпылықтау заряд деңгейі өте төмен екендігін көрсетеді (3-тен аз қолданыс қалды).

Ескерту: батарея толығымен 24 сағат ішінде зарядталады.

Бұл зарядтағыш құрал сабын уақытына бір рет толық зарядтау үшін жасалған. Бұл зарядтағыш басқа Sonicare үлгілерімен үйлесімсіз.

Зарядтаушы шыныға металл заттар қоймаңыз, себебі бұл зарядтау үрдісіне әсер етуі және зарядтау қондырғысының шамадан тыс қызып кетуінің себепкері болуы мүмкін.

Құрылғыны пайдалану

Щеткамен тазалау туралы нұсқаулар

- 1 Қылшықтарды (сурет 5) сулап, тіс пастасының (сурет 6) аз ғана мөлшерін жағыңыз.
- 2 Тіс щеткасының қылдарын тіске қарай (45 градус) қисайтып қойыңыз, сосын қатты басып, қылдар қызыл иек сызығына немесе қызыл иек (сурет 7) сызығының сәл астына жеткізіңіз.

Ескерту: Щетканың ортасы әрқашан тіске тиіп тұруы керек.

- 3 Philips Sonicare (сурет 8) щеткасын іске қосу үшін қуатты қосу/өшіру түймесін басыңыз.
- 4 Тіс пен қызыл иекте орналасқан қылшықтарды ұстаңыз. Қылшықтар тіс (сурет 9) арасына жетуі үшін әрі-бері ақырын қозғалтып тісті жуыңыз.

Ескерту: Қылшықтар жарқырауы қажет. Қатты қырмаңыз.

- 5 Алдыңғы тістердің ішкі беттерін тазалау үшін щетка тұтқасын жартылай тік ұстап, әр тісті (сурет 10) бірнеше рет қабаттастыра жүргізіңіз.
- 6 1-бөлікті тазалаудан бастаңыз (жоғарғы тістердің сыртқы жағы) және 30 секунд (Терең тазалау режимінде 45 секунд) тазалағаннан кейін 2-бөлікке өтіңіз (жоғарғы тістердің ішкі жағы). 3-бөлікті тазалауды жалғастырыңыз (жоғарғы тістердің сыртқы жағы) және 30 секунд (Терең тазалау режимінде 45 секунд) тазалағаннан кейін 4-бөлікке өтіңіз (жоғарғы тістердің (сурет 11) ішкі жағы).

Ескерту: Щеткамен тазалау циклін аяқтағаннан кейін, қалған уақытты тістердің шайнау беттерін және дақтар пайда болатын аймақтарды щеткамен тазалауға жұмсауға болады. Сондай-ақ, қаласаңыз, щетка қосулы немесе өшірулі кезде щеткамен тілді тазалауға болады (сурет 12).

Philips Sonicare щеткасын мына жағдайларда қауіпсіз пайдалануға болады:

- Тіс түзегіш пластиналар (тіс түзегіш пластиналарға қолданғанда щетка бастары тезірек тозады).
- Тіс қалпына келтіргіштері (пломбалар, коронкалар, венирлер).

Щеткамен тазалау режимдері

- 1 Режимдерді ауыстыру үшін қосу/өшіру түймесін кемінде 5 секундтан аз уақыт ішінде басыңыз.
- 2 Philips Sonicare өшіру үшін қосу/өшіру түймесін 5 секундтан кейін қайта басыңыз.

Philips Sonicare щеткасы «Тазалау» режимі белсендірілген күйде келеді.

Ескерту: Philips Sonicare щеткасы клиникалық зерттеулерде пайдаланылғанда ол әдепкі 2 минуттық «Тазалау» режимінде немесе өшірулі Оңай іске қосу мүмкіндігімен «Терең тазалау» режимінде пайдаланылуы қажет.

Тазарту режимі

Соңғы қалдық қабатын жояды (әдепкі режим). Тазалау режимі 2 минуттай жалғасады және төрт 30 секундтық Quadpacer аралығын қамтиды.

Ағарту режимі

Беттегі дақтарды кетіру үшін 2 минут және алдыңғы тістерді ағарту және жарқырату үшін 30 секунд.

Жылтырату режимі

1 минуттық тез тазалау режимі алдыңғы тістеріңізді жарқырату мен жылтырату үшін арналған.

Қызыл иектерді күту режимі

Ауызды толығымен тазалаңыз (2 минут), оған қоса мәселелі аумақтарды және қызыл иектердің бойымен жұмсақ тазалаңыз (1 минут).

Сезімтал режим

2 минуттық аса жұмсақ режим сезімтал тіс пен қызыл иектерге арналған.

Philips Sonicare құрылғысына үйрену

Оңай іске қосу

Philips Sonicare щеткасымен тазартуға үйрену үшін Easy-start (Оңай іске қосу) мүмкіндігі алғашқы 14 реттік тазалау кезінде қуатты аздап арттырады. Оңай іске қосу мүмкіндігі TongueCare режимінен басқа барлық режимдерде істейді. Осы Philips Sonicare үлгісі Оңай іске қосу мүмкіндігі қосулы күйінде келеді.

Оңай іске қосу мүмкіндігін іске қосу

1 Сапты электр тогына қосулы зарядтағышқа қойыңыз.

Easy-start (Оңай бастау) мүмкіндігін қосу үшін:

Қосу/өшіру түймесін 2 секунд басып тұрыңыз. Оңай іске қосу мүмкіндігі белсендірілгенін білдіретін 2 дыбыстық сигналды естисіз.

Easy-start (Оңай бастау) мүмкіндігін өшіру үшін:

Қосу/өшіру түймесін 2 секунд басып тұрыңыз. Оңай іске қосу мүмкіндігі өшірілгенін білдіретін 1 дыбыстық сигналды естисіз.

Ескерту: Easy-start (Оңай бастау) мүмкіндігін бастапқы жылдамдықты арттыру кезеңінен кейін пайдалану ұсынылмайды. бұл Philips Sonicare щеткасының қалдық қабатты кетіру тиімділігін төмендетеді.

Ескерту: оңай іске қосудың жылдамдықты арттыру циклі арқылы дұрыс өту үшін, алғашқы 14 рет щеткамен тазалау ұзақтығының әрқайсысы кемінде 1 минут болуы керек.

Құралмен жол жүру

Қабырға розеткасымен зарядтау

1 Құрал сабын зарядталатын жол сөмкесіне қойыңыз. (сурет 13)

- 2 USB сымын берілген қабырға адаптеріне тығып, электр розеткасына (сурет 14) тығыңыз.
- Зарядтау көрсеткіші толығымен зарядталғанша (сурет 16) жасыл түсте жанып тұрады.

USB арқылы зарядтау

- 1 USB сымын жол тығынынан алып, USB тығынын USB портына (сурет 16) салыңыз.
- Тек берілген Philips USB қабырға адаптерін және USB кабелін пайдаланыңыз.

Жол сөмкесіндегі тіс щеткасы сабын зарядтайтын балама әдіс ретінде тек UL тізімделген құрылғылар пайдаланыңыз (мысалы, UL тізімделген компьютер, USB хабы). Зарядтағыш Philips Sonicare алдыңғы үлгілерімен үйлесімсіз.

Тазалау

Ескерту: Щетка басын, сапты, зарядтау негізін немесе USB жол сөмкесін жуғышта тазаламаңыз. Шыныны жуғышта жууға болады.

Щетка сабы

- 1 Щетка басын алыңыз және металл білік аймағын жылы сумен шайыңыз. Қалған тіс пастасының кеткеніне көз жеткізіңіз.

Ескерту: Металл біліктегі резеңке тығыздағышты үшкір заттармен баспаңыз, себебі бұл зақымдауы мүмкін.

- 2 Саптың бүкіл бетін дымқыл шүберекпен сүртіңіз.

Ескерту: Сапты тазалау үшін изопропилді спиртті, сірке суын немесе ағартқыш пайдаланбаңыз, себебі түссізденуіне себеп болуы мүмкін.

Щетка басы

- 1 Әр пайдаланудан (сурет 18) кейін щетка басын және қылшықтарды шайыңыз.
- 2 Щетка басын саптан ажыратып, кемінде аптасына бір рет щетка басының жалғанатын жерін жылы сумен шайып тұрыңыз.

Зарядтау қондырғысы

Зарядтау негізі бетін сүрту үшін ылғал шүберек пайдаланыңыз. Беттерден бүкіл тіс пастасын немесе басқа қалдықтарды кетіріңіз.

Сақтау

Егер Philips Sonicare ұзақ уақыт пайдаланылмайтын болса, зарядтағышты электр розеткасынан ажыратып, оны тазалаңыз, одан кейін күн сәулесі тікелей түспейтін салқын әрі құрғақ жерде сақтаңыз.

Ауыстыру

Щетка басы

Оңтайлы нәтижелерге жету үшін Philips Sonicare щетка бастарын 3 ай сайын ауыстырып тұрыңыз. Тек Philips Sonicare қосалқы щетка бастарын қолданыңыз.

Өңдеу

- Бұл таңба осы өнімді қалыпты тұрмыстық қалдықпен бірге тастауға болмайтынын білдіреді (2012/19/EU) (сурет 28).
- Бұл таңба осы өнімде қалыпты тұрмыстық қалдық (сурет 29) (2006/66/EC) ретінде тасталынбайтын кірістірілген қайта зарядталатын батарея бар. Қайта зарядталатын батареяны кәсіби түрде алып тастау үшін өнімді ресим жинау нүктесіне немесе Philips қызмет көрсету орталығына апаруды ұсынамыз.
- Электрондық және электр өнімдері мен қайта зарядталатын батареяларды бөлек жинау бойынша жергілікті ережелерді орындаңыз. Дұрыс тастау қоршаған ортаға және адам денсаулығына кері әсерін тигізбеуге көмектеседі.

Қайта зарядталатын батареяларды алу

Абайлаңыз: Құрылғыны тастау кезінде қайта зарядталатын батареяны ғана алып тастаңыз. Батареяны алып тастау алдында оның толығымен бос екендігін тексеріңіз.

Қайта зарядталатын батареяны алу үшін сүлгі немесе шүберек, балға мен жалпақ басты (стандартты) бұрауыш қажет. Төменде сипатталған процедураны орындау кезінде негізгі сақтық шараларына назар

аударыңыз. Көздерді, қолдарды, саусақтарды және жұмыс істейтін бетті қорғаңыз.

- 1 Кез келген зарядты қайта зарядталатын батареяның зарядын бітіру үшін сапты зарядтағыштан шығарып, Philips Sonicare қосып, өзі тоқтағанға дейін қосып қойыңыз. Philips Sonicare қосылмай қалғанша осы қадамды қайталаңыз.
- 2 Щетка басын алып, қоқысқа лақтырыңыз. Бүкіл тұтқаны сүлгімен немесе шүберекпен жабыңыз.
- 3 Сабының жоғарғы жағын бір қолыңызбен ұстап, төменгі жағынан 0,5 дюйм жоғары тұрған сап корпусын ұрыңыз. Соңындағы қақпақты шығару үшін барлық 4 жағынан да балғамен қатты ұрыңыз.

Ескерту: Ішкі ілмекті байланысты бұзу үшін, ұшынан бірнеше рет ұруыңыз қажет болуы мүмкін.

- 4 Соңындағы қақпақты щетка сабынан шығарып алыңыз. Егер соңындағы қақпақ корпусынан оңай ажырамаса, оны шығарып алғанша (сурет 21) 3-қадамды қайталаңыз.
- 5 Сапты жоғарғы жағын төмен қаратып ұстап, білікті қатты бетке басыңыз. Егер ішкі құрамдастар корпусынан оңай ажырамаса, оларды шығарып алғанша 3-қадамды қайталаңыз.
- 6 Резеңке батарея қақпағын алыңыз.
- 7 Батарея мен ішкі құрамдастардың төменгі жағында қара жақтау арасына бұрауышты кіргізіңіз. Одан кейін бұрауышты қара жақтаудың төменгі жағын сындыратындай етіп батареядан көтеріңіз.
- 8 Батареяны жасыл басып шығарылған схемалы тақтаға жалғап тұрған метал ілмекті сындыру үшін бұрауышты батареяның төменгі жағы мен қара жақтау арасына салыңыз. Бұл батареяның төменгі жағын жақтаудан ажыратады.
- 9 Екінші метал ілмекті (сурет 25) сындыру үшін, батареяны ұстап, ішкі құрамдастардан шығарып алыңыз.

Абайлаңыз: Саусақтарыңызды ауыртып алмас үшін, батарея ілмектерінің өткір ұштарына тиіп кетпеңіз.

10 Қалдық батарея зарядынан қысқа тұйықталуды болдырмау үшін батарея түйіспелерін лентамен жабыңыз. Енді зарядталмалы батареяны қайта өңдеуге жіберуге және өнімнің қалған бөлігін тиісінше қоқысқа тастауға болады.



Пластик бума материалдарында LDPE бар, басқаша көрсетілмеген жағдайда.



Пластик емес бума материалдарында қағаз немесе картон бар.

Кепілдік және қолдау көрсету

Егер сізге ақпарат немесе қолдау қажет болса, www.philips.com/support сайтына кіріңіз немесе халықаралық кепілдік парақшасын оқыңыз.

Кепілдік шектеулері

Халықаралық кепілдік шарттары келесі бөлшектерді қамтымайды:

- Щетка бастары.
- Рұқсат етілмеген алмастырылатын бөлшектерінен болған зақым.
- Мақсатсыз пайдалану, асыра пайдалану, немқұрайлылық, енгізілген өзгерістер немесе рұқсатсыз жөндеу себептерінен туындаған зақымдар.
- Қалыпты тозу, соның ішінде кертілу, сырылу, мүжілу, түстің өзгеруі немесе түссіздену.

Электр тіс тазалайтын щетка Philips Sonicare

Өндіруші: “Филипс Консьюмер Лайфстайл Б.В.”, Туссендиепен 4, 9206 АД, Драхтен, Нидерланды.

Ресей және Кедендік Одақ территориясына импорттаушы: “ФИЛИПС” ЖШҚ, Ресей Федерациясы, 123022 Мәскеу қаласы, Сергей Макеев көшесі, 13-үй, тел. +7 495 961-1111.

Негізгі параметрлері мен сипаттамалары электрлік тіс щеткасы

38 Қазақша

қараңыз толықтыруда осы пайдаланушы нұсқаулығын.

Тұрмыстық қажеттіліктерге арналған.

— |

| —

— |

| —

— |

| —

— |

| —

— |

| —

— |

| —

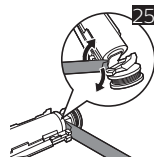
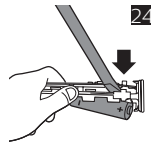
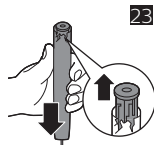
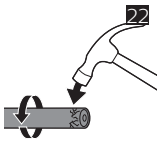
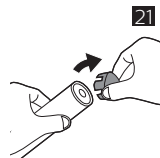
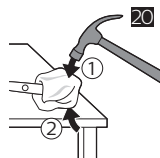
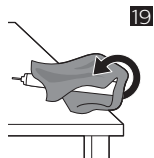
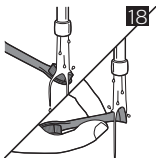
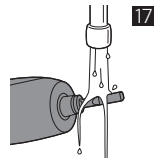
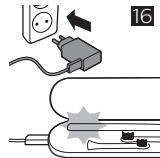
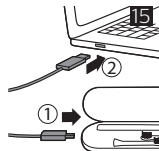
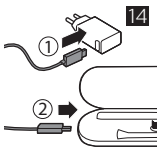
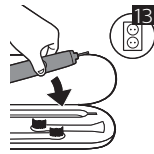
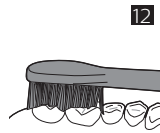
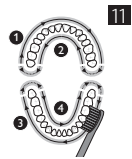
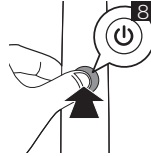
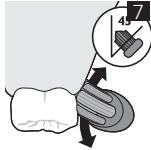
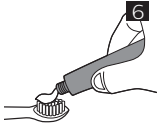
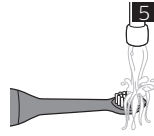
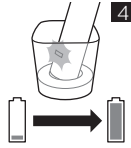
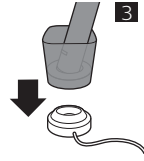
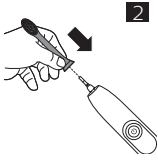

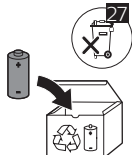
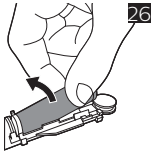

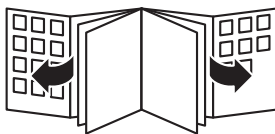



EAC

www.philips.com/Sonicare

©2017 Koninklijke Philips N.V. (KPNV). All rights reserved. Philips and the Philips shield are trademarks of KPNV. Sonicare and the Sonicare logo are trademarks of Philips Oral Healthcare, LLC and/or KPNV.

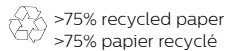

>75% recycled paper
>75% papier recyclé

4235.021.3903.1 (28/6/2017)