

PHILIPS

PR3110

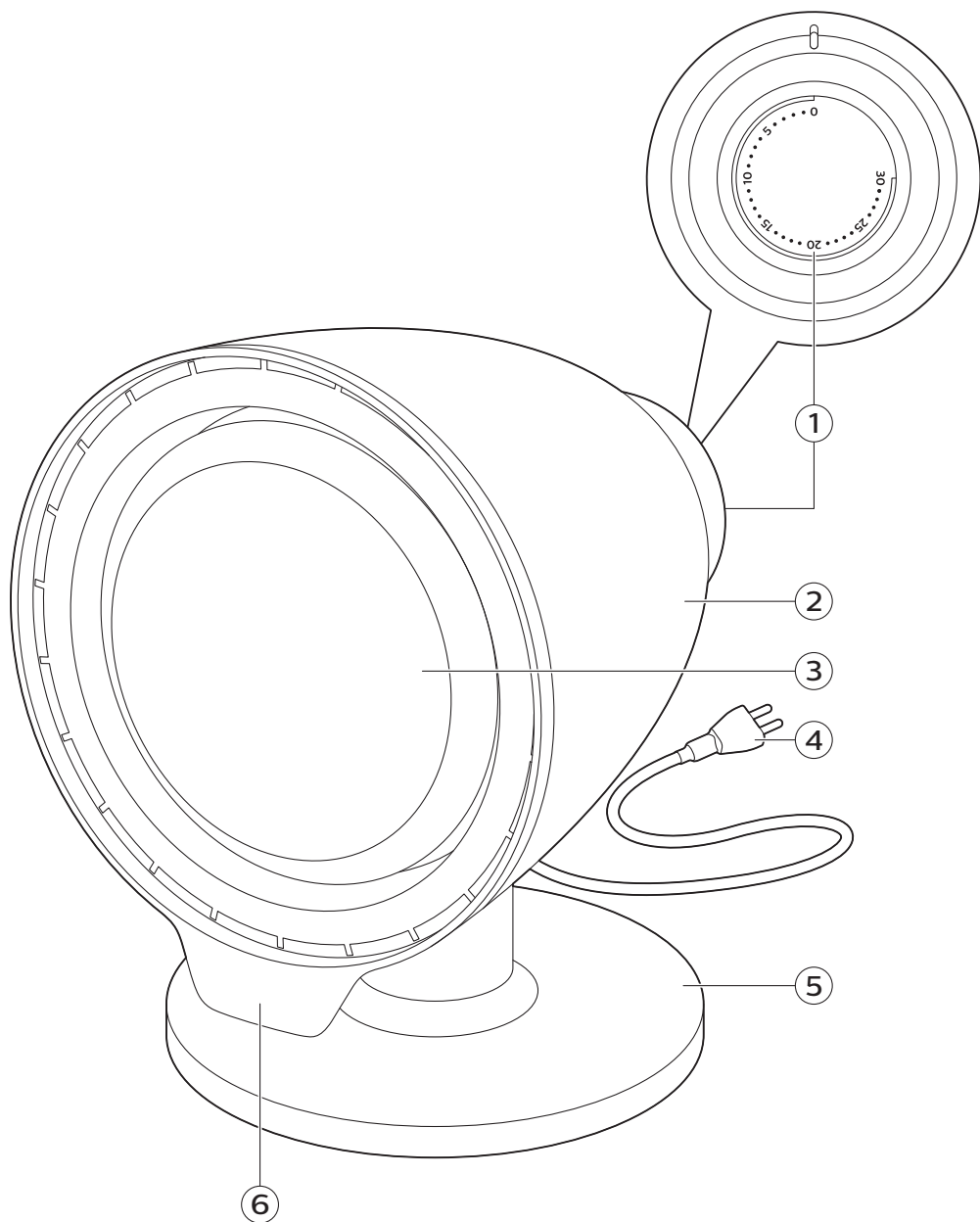



English 6
Bahasa Indonesia 15
Deutsch 25
Français 36
Italiano 46
Nederlands 56

Contents

Introduction _____	6
Intended use _____	7
Important safety information _____	7
Contraindications _____	7
Warning _____	7
Caution _____	8
General _____	9
EMC / EMF information _____	10
General description _____	11
Preparing for use _____	11
Using the device _____	11
Duration of treatment _____	12
Cleaning _____	12
Storage _____	12
Replacement _____	12
Warranty and support _____	13
Recycling _____	13
Troubleshooting _____	13
Specifications _____	14

Introduction

Congratulations on your purchase and welcome to Philips! To fully benefit from the support that Philips offers, register your product at www.philips.com/welcome.

With the Philips InfraCare (150W), you can comfortably relieve muscle and joint pain at home. Just like the sun, the device emits infrared light.

The Philips Infrared lamp emits infrared light that is required to achieve the intended therapeutic effect. The Philips InfraCare (150W) can also be used for muscle relaxation or for preparation for a massage.

Effects of an infrared lamp

The InfraCare provides infrared light, which penetrates deeply into the skin and warms the tissues. The warmth modulates the neuronal signals to the brain and thus reduces pain. Warmth also stimulates the local blood circulation and dilates the blood vessels, which accelerates the transport of substances necessary to rebuild and nourish the body's tissues. Furthermore, infrared warmth generated by infrared light speeds up the metabolic process and the removal of metabolic waste products from the body. Warmth reduces stiffness and makes joints more flexible because it makes tissue more pliable. The benefits described can help to alleviate pain due to muscle and joint problems.

Note: Read the 'Warning' section in chapter 'Important safety information' and follow the instructions before you use the device.

Intended use

The infrared lamp is a local warmth therapy device. Possible therapeutic applications are:

- Treatment of occasional or chronic muscle pain, stiff muscles and stiff joints.
- Treatment of lower-back pain.

This device is intended for indoor use by adults who experience acute and chronic muscle or joint pain.

Other applications

You can also use the infrared lamp for the following purposes:

- Muscle relaxation.
- Preparation for a massage.

Important safety information

Read this important information carefully before you use the device and save it for future reference.

Contraindications



- Do not use the device without consulting your doctor first if you suffer from severe diseases such as heart disease, acute inflammatory diseases, thrombosis, blood coagulation disorders, adrenal suppression, systemic lupus erythematosus or malignant diseases.
- Do not use the device if you are oversensitive to infrared light or if you have oedema. If in doubt, consult your doctor.
- Do not use the device if you are insensitive to infrared radiation and heat due to a disease (e.g. advanced diabetes) or the use of painkillers. If in doubt, consult your doctor.
- Do not use the device if you suffer from conditions associated with nerve demyelination such as carpal tunnel syndrome, multiple sclerosis and ulnar neuropathy. If in doubt, consult your doctor.
- Do not use the device if you have an implanted device, particularly not if it is located in the vicinity of the treatment area. If in doubt, consult your doctor.
- If you are pregnant, do not use the device to treat areas close to your abdomen, to avoid overheating of this area. If in doubt, consult your doctor.
- Do not use the device if you have a swelling or an inflammation, as heat could aggravate the complaints. If in doubt, consult your doctor.
- Do not use the device on damaged or irritated skin or on wounds. If in doubt, consult your doctor.
- Do not use the device to treat areas on which you have recently applied topical counterirritants (creams or ointments containing e.g. menthol), as this can cause a mild inflammatory reaction.
- Do not use the device if you suffer from poor thermal regulation or impaired circulation. If in doubt, consult your doctor.

Warning



8 English

- Water and electricity are a dangerous combination. Do not use this device in wet surroundings (e.g. in the bathroom or near a shower or swimming pool).
- Do not use the device when the glass is damaged or missing, or if the coating of the glass is damaged.
- Do not touch the glass or front part of the device when it is switched on. The surface is very hot and may cause burns on your skin (see 'Caution').
- Never insert any object into the device. This may cause malfunction of the device or even cause an electrical shock.
- Do not let water run into the device or spill water onto the device.
- Check if the voltage indicated on the device corresponds to the local mains voltage before you connect the device.
- If the mains cord is damaged, you must have it replaced by Philips, a service center authorized by Philips or similarly qualified persons in order to avoid a hazard.
- Do not leave the device unattended when it is switched on.
- This device is not intended for use by persons with reduced physical, sensory or mental capabilities, or lack of experience and knowledge, unless they have been given supervision or instruction concerning use of the device by a person responsible for their safety.
- This device is not intended for use by children. Children should be supervised to ensure that they do not play with the device.
- Always protect the device against unauthorized use by storing the device according to the storage instructions (see 'Storage').
- Keep the appliance and its cord out of the reach of children and pets to avoid the risk of burns and other injuries due to contact with the device or fall of the device. Cords present a potential strangulation hazard. Keep cords out of the reach of children and pets.
- This device is intended for the treatment of muscle and joint pain and muscle and joint stiffness, not for the treatment of abdominal, facial and other sorts of pain.
- Prevent overheating of the skin, the warmth should be comfortable throughout the treatment.
- To prevent eye damage, avoid eye exposure to the light source within 1 meter from the device. Do not look in the light source of the lamp, this may cause eye damage.
- If there is no improvement after 6-8 treatments, stop using the device and consult your doctor.
- Do not fall asleep during treatment.
- Do not modify this equipment.
- Do not place flammable and/or heat sensitive objects (such as electronic devices) in the vicinity of the device.
- Use of this equipment adjacent to or stacked with other equipment should be avoided because it could result in improper operation. If such use is necessary, this equipment and the other equipment should be observed to verify that they are operating normally."
- Portable RF communications equipment (including peripherals such as antenna cables and external antennas) should be used no closer than 30 cm (12 inches) to any part of the device including cables specified by the manufacturer. Otherwise, degradation of the performance of this equipment could result.

Caution



- If the wall socket used to power the device has poor connections, the plug of the device becomes hot. Make sure you plug the device into a properly connected wall socket.

- Do not subject the device to heavy shocks.
- Always unplug the device after use and in case of a power failure.
- Place the device on a stable, level surface (Fig. 2). Keep at least 15 cm of free space around the device to prevent overheating (Fig. 3).
- Do not cover the device with, for example, a cloth or a piece of clothing when it is switched on.
- Let the device cool down for approx. 15 minutes before you touch, clean or store it.
- If you have just been swimming or have just taken a shower, make sure you dry your skin properly before you use this device.
- Never use the device when light bulb is damaged, broken or missing.

General

The warning signs and symbols are essential to ensure that you use this product safely and correctly and to protect you and others from injury. Below you find the meaning of the warning signs and symbols on the label and in the user manual.



This symbol indicates that you have to read the user manual carefully before you use the device. Save the user manual for future reference.



This symbol warns you against hot surfaces.



This symbol indicates that the user should consult the user manual for important safety information such as contraindications, warnings and cautions that cannot, for a variety of reasons, be presented on the device itself.



This symbol indicates that this device is double insulated (Class II). This device meets the requirements of Medical Device Directive 93/42/EEC.



This symbol indicates the manufacturer: Philips Consumer Lifestyle B.V, Tussendiepen 4, 9206 AD Drachten, The Netherlands.



This symbol indicates that this product shall not be disposed of with normal household waste (2012/19/EU). See chapter 'Recycling'.



This symbol indicates the manufacturer's serial number to identify a specific device. The first 6 digits of the serial number indicate the production date: digits 1-2 indicate the year, digits 3-4 the month and digits 5-6 the day.



The symbol for the Green Dot ('Der Grüne Punkt' in German). The Green Dot is the license symbol of a European network of industry-funded systems for recycling the packaging materials of consumer goods.



This symbol indicates the relative humidity limits to which the device can be safely exposed: up to 93%.



This symbol indicates that an object is capable of being recycled - not that the object has been recycled or will be accepted in all recycling collection systems.



This symbol indicates that 'the device complies with European Medical Device Directive 93/42/EEC requirements'. 0344 refers to the notified body.

10 English



This symbol indicates the storage and transportation temperature limits to which the infrared lamp can be safely exposed: -25°C to +70°C (-13°F to +158°F).

IP21

This symbol indicates: protected against access to hazardous parts with a finger or objects of similar size and against vertically falling water drops.



This symbol warns you against optical radiation from the device which may cause eye irritation.

EMC / EMF information

- This Philips device complies with all applicable standards and regulations regarding exposure to electromagnetic fields.
- Use of the InfraCare device adjacent to or stacked with other equipment should be avoided because it could result in improper operation. If such use is necessary, the InfraCare device and the other equipment should be observed to verify that they are operating normally.
- Portable RF communications equipment (including peripherals such as antenna cables and external antennas) should be used no closer than 30 cm (12 inches) to any part of the InfraCare device, including cables specified by the manufacturer. Otherwise, degradation of the performance of this equipment could result.

Environment

The Philips InfraCare infrared lamp is suitable for use in all establishments, including domestic establishments and those directly connected to the public low voltage power supply network that supplies buildings used for domestic purposes.

Test levels

This device is compliant to 60601-1-2 Ed. 4 RF emissions Group 1 class B. RF emissions are very low and are not likely to cause interference in nearby electronic equipment.

Immunity test levels	Discharge level direct 8 kV, indirect 8 kV
Electrical fast transient burst	2 kV
Surge	1 kV line to line
Voltage dips short interruptions and voltage variations on power supply input lines IEC61000-4-11	70% 25 cycles (50 Hz) 30 cycles (60 Hz)
Power frequency magnetic field immunity test IEC61000-4-8	30 A/m
Immunity to conducted disturbances, induced by radio frequency (RF) fields according IEC61000-4-6 in Home Health Care environments	3 V RMS outside the ISM band, 6 V RMS inside the ISM and amateur radio bands (150 KHz– 80 MHz)
Radiated RF in Home Health Care environments for 80 MHz – 2.7 GHz according IEC61000-4-3	10 V/m

General description

- 1 Timer knob
- 2 Lamp housing
- 3 Philips Infrared incandescent lamp
- 4 Mains cord
- 5 Pedestal
- 6 Adjustment flap

Preparing for use

Note: Do not suspend the device from a ceiling or hang it on a wall.

- 1 Fully unwind the mains cord.
- 2 Place the device on a stable, level surface (Fig. 2).
- 3 Keep at least 15 cm of free space around the device to prevent overheating (Fig. 3).

Using the device

- 1 Sit or lie down at the right distance from the device.
 - Remove clothing and jewelry from the area to be treated.
 - The infrared light needs to be used on bare skin.
 - At a distance of 30 cm to the body, the device heats an circular area of about 20 cm. At a larger distance, the heated area is larger, but the infrared light and the heat are less intense. At a smaller distance, the heated area is smaller, but the infrared light and the heat are more intense.

Warning: Make sure the distance between your body and the device is large enough to prevent accidental contact with the light bulb.

- 2 Insert the plug into a wall socket.
- 3 Position the device properly. Below you find some examples.
 - To treat a backache, place the device on a table at a distance of approx. 30 cm (Fig. 5).
 - To treat a sore knee, place the device on a low table. Sit down on a chair next to the table at a distance of approx. 30 cm (Fig. 6).
- 4 To switch on the device, turn the timer knob to the desired treatment time (Fig. 7).
 - You can choose a treatment time between 0 and 30 minutes.
- 5 Aim the beam of infrared light at the body part to be treated, by tilting the lamp housing backwards (Fig. 4).
 - Choose a distance at which the heat feels comfortable on your skin. Increase the distance if the heat becomes too intense.
- 6 The device will turn off automatically when the desired treatment time has elapsed.
 - If you want to turn off the device before the desired treatment time has elapsed, turn the timer knob to 0 minutes.

Note: If you disconnect the device from the wall socket while the timer is activated, the timer continues to count down and make a ticking sound.

Warning: To prevent eye damage, do not look into the light of the lamp when it is on. You do not need to wear goggles as the InfraCare (150W) has a special light bulb that filters out UV light.

Duration of treatment

The duration of the treatment depends on the type of treatment and the person to be treated. Treatment of a single muscle or joint should last approximately 15 minutes. If necessary, the treatment can be repeated several times a day. You can repeat the series of several treatments a day on several consecutive days to get a result. If there is no improvement after 6-8 treatments, stop using the device and consult your doctor. For chronic problems, the device can be used for longer periods of time. Follow the instructions for safe use (see 'Warning').

Warning: Always consult your doctor in case of doubt.

Cleaning

Note: Never use scouring pads, abrasive cleaning agents or aggressive liquids such as petrol or acetone to clean the device.

- 1 Unplug the device and let the lamp cool down for approx. 15 minutes before you clean the device.
- 2 Clean the device and the pedestal with a moist cloth.

Warning: Do not let water run into the device or spill water onto the device.

Storage

Note: Do not let the cord come into contact with the lamp when it is hot.

- 1 Unplug the device and let the lamp cool down for approx. 15 minutes before you store it.
- 2 Roll up the mains cord and wrap the Velcro around it (Fig. 9).
- 3 Store the device in a dry place.

Replacement

Lamp

The effectiveness of the lamp does not diminish in the course of time.

Warning: Only use a Philips PAR38 IR 150W E27 230V lamp to replace the lamp of the device. Use of any other lamp may be hazardous.

Note: If the lamp stops working, contact the Consumer Care Center in your country.

If you want to replace the light bulb of the Infracare (150W), follow the steps below.

- 1 Unplug the device and let the light bulb cool down for approx. 15 min before you touch and replace it.
- 2 Remove the light bulb by gently turning the light bulb counter clockwise until the light bulb is released from the socket.
- 3 Place the new light bulb in the socket and gently turn the light bulb clockwise until it clicks into place.
- 4 Dispose of the defect light bulb as described in section 'Recycling.'

Mains cord

If the mains cord is damaged, you must have it replaced by Philips, a service center authorized by Philips or similarly qualified persons in order to avoid a hazard.

Warranty and support

If you need information or support, please visit www.philips.com/support or read the international warranty leaflet.

Recycling

- This symbol means that this product shall not be disposed of with normal household waste (2012/19/EU) (Fig. 10).
- Follow your country's rules for the separate collection of electrical and electronic products. Correct disposal helps prevent negative consequences for the environment and human health.

Troubleshooting

This chapter summarizes the most common problems you could encounter with the device. If you are unable to solve the problem with the information below, visit www.philips.com/support for a list of frequently asked questions or contact the Consumer Care Center in your country.

Problem	Possible cause	Solution
The device does not switch on.	The plug is not inserted into the wall socket properly.	Insert the plug in the wall socket properly.
	The treatment time is not set.	Select a treatment time by turning the timer knob to the preferred treatment time.
	There is a power failure.	Connect another device to check if the power supply works.
	The lamp is defective.	Contact the Philips Consumer Care Center.
	The mains cord is damaged.	If the mains cord is damaged, you must have it replaced by Philips, a service center authorized by Philips or similarly qualified persons in order to avoid a hazard.
The device makes a ticking sound after disconnecting the device from the wall socket.	The timer is not in the off position.	Turn the timer to the off position.

Specifications

Model	PR3110
Rated voltage (V) and rated frequency (Hz)	220-240 V ~50-60 Hz
Rated power input (W)	150 W
Medical device classification	Ila
Insulation class	Class 2
Ingress of water	IP21
IR type	A/B/C
Expected service life	5 years
Mode of operation	Continuous
Net weight	Approximately 1kg
External dimensions	Approximately 213x160x215 mm (LxWxH)
Irradiance	3323352 mW/m ²
Radiance	11654169 mW/sr·m ⁻²
Maximum variation of the output from the mean value across the treatment area	1350 W/m ²

Infrared light

Wavelength	700-3000 nm
Max output	3323 W/m ²
Tested According to	IEC 60601-2-57:2011

Operating conditions

Temperature	From +5°C to +40°C (+41°F to +104°F)
Relative humidity	From 15% up to 93% (no condensation)
Pressure range	700 hPa to 1060 hPa

Storage conditions

Temperature	From -25°C to +70°C (-13°F to +158°F)
Relative humidity	Up to 93% (no condensation)
Atmospheric pressure	700 hPa to 1060 hPa

Isi

Pendahuluan	15
Tujuan penggunaan	16
Informasi keselamatan penting	16
Kontraindikasi	16
Peringatan	17
Perhatian	18
Umum	18
Informasi EMC/EMF	19
Keterangan umum	20
Menyiapkan penggunaan	20
Menggunakan alat	20
Durasi penyinaran	21
Membersihkan	21
Penyimpanan	21
Penggantian	22
Garansi dan dukungan	22
Daur ulang	22
Mengatasi masalah	22
Spesifikasi	23

Pendahuluan

Selamat atas pembelian Anda dan selamat datang di Philips! Untuk memanfaatkan sepenuhnya dukungan yang ditawarkan Philips, daftarkan produk Anda di www.philips.com/welcome.

Dengan Philips InfraCare (150W), Anda dapat meredakan pegal otot dan nyeri sendi dengan nyaman di rumah. Sama seperti matahari, alat ini memancarkan sinar inframerah.

Lampu Inframerah Philips memancarkan sinar inframerah yang diperlukan untuk memberikan efek terapi yang diinginkan. Philips InfraCare (150W) juga dapat digunakan untuk relaksasi otot atau persiapan sebelum pemijatan.

Efek lampu inframerah

InfraCare memancarkan sinar inframerah yang dapat menembus ke dalam kulit dan menghangatkan jaringan. Kehangatan tersebut memodulasi sinyal saraf ke otak sehingga mengurangi rasa nyeri. Kehangatan tersebut juga menstimulasi sirkulasi darah setempat dan melebarkan pembuluh darah sehingga mempercepat pengangkutan zat-zat yang diperlukan untuk membangun kembali dan menutrisi jaringan tubuh. Selain itu, kehangatan inframerah yang dihasilkan oleh sinar inframerah juga mempercepat proses metabolik dan pembuangan produk sisa metabolisme dari tubuh. Kehangatan tersebut juga mengurangi kaku otot dan membuat sendi menjadi lebih lentur karena jaringan menjadi lebih mudah digerakkan. Manfaat yang dijelaskan di atas dapat membantu mengurangi rasa nyeri yang disebabkan oleh masalah otot dan sendi.

Catatan: Baca bagian 'Peringatan' dalam bab 'Informasi keamanan penting' dan ikuti instruksi sebelum Anda menggunakan alat.

Tujuan penggunaan

Lampu inframerah adalah alat terapi penghangat lokal. Aplikasi terapi yang dapat dilakukan adalah:

- Perawatan untuk nyeri otot insidental atau kronis, otot dan sendi kaku atau pegal.
- Perawatan nyeri punggung bagian bawah.

Alat ini ditujukan untuk digunakan di dalam ruangan oleh orang dewasa yang mengalami nyeri otot atau sendi tahap akut dan kronis.

Aplikasi lainnya

Anda juga dapat menggunakan lampu inframerah untuk tujuan berikut ini:

- Relaksasi otot.
- Persiapan sebelum pemijatan.

Informasi keselamatan penting

Baca informasi penting ini dengan teliti sebelum Anda menggunakan alat dan simpanlah untuk referensi di kemudian hari.

Kontraindikasi



- Jangan menggunakan alat tanpa berkonsultasi dengan dokter terlebih dulu jika Anda memiliki penyakit berat seperti penyakit jantung, penyakit inflamasi akut, trombosis, kelainan penggumpalan darah, supresi adrenal, eritematosa lupus sistemik atau penyakit ganas.
- Jangan menggunakan alat jika Anda sangat sensitif pada sinar inframerah atau jika Anda memiliki edema. Jika Anda ragu, konsultasikan dengan dokter.
- Jangan menggunakan alat jika Anda tidak sensitif terhadap radiasi inframerah dan panas karena mengidap suatu penyakit (misalnya diabetes stadium lanjut) atau mengonsumsi obat pereda nyeri. Jika Anda ragu, konsultasikan dengan dokter.
- Jangan menggunakan alat jika Anda memiliki kondisi yang berkaitan dengan demyelinisasi saraf seperti sindrom lorong karpal, sklerosis multipel dan neuropati ulnaris. Jika Anda ragu, konsultasikan dengan dokter.
- Jangan menggunakan alat jika Anda memiliki implan, khususnya jika terletak di sekitar bagian yang disinari. Jika Anda ragu, konsultasikan dengan dokter.
- Jika Anda hamil, jangan menggunakan alat untuk menyinari area di sekitar perut untuk menghindari pemanasan pada bagian tersebut. Jika Anda ragu, konsultasikan dengan dokter.
- Jangan menggunakan alat jika Anda mengalami bengkak atau inflamasi karena panas dapat membuatnya menjadi lebih parah. Jika Anda ragu, konsultasikan dengan dokter.
- Jangan menggunakan alat pada kulit yang rusak, mengalami iritasi, atau terluka. Jika Anda ragu, konsultasikan dengan dokter.
- Jangan menggunakan alat untuk menyinari area telah diolesi obat anti iritasi topikal (krim atau minyak yang mengandung menthol), karena dapat menyebabkan reaksi inflamasi ringan.
- Jangan gunakan alat ini jika Anda memiliki regulasi thermal yang buruk atau gangguan peredaran darah. Jika Anda ragu, konsultasikan dengan dokter.

Peringatan



- Air dan listrik merupakan kombinasi yang berbahaya. Jangan menggunakan alat ini pada lingkungan dengan kondisi basah (misalnya di kamar mandi, di dekat shower atau kolam renang).
- Jangan menggunakan alat jika kaca rusak atau hilang, atau jika lapisan pada kaca rusak.
- Jangan menyentuh kaca atau bagian depan alat ketika alat sedang dihidupkan. Permukaan alat sangat panas dan dapat menyebabkan luka bakar pada kulit (lihat 'Perhatian').
- Jangan sekali-kali memasukkan benda apa pun ke dalam alat. Hal ini dapat mengakibatkan malfungsi alat atau bahkan menyebabkan kejutan listrik.
- Jangan sampai air masuk ke dalam alat atau percikan air mengenai alat ini.
- Periksa apakah voltase yang tercantum pada alat sesuai dengan voltase listrik di rumah Anda sebelum menghubungkan alat.
- Jika kabel listrik rusak, kabel harus diganti oleh Philips, pusat servis resmi Philips atau orang yang mempunyai keahlian sejenis agar terhindar dari bahaya.
- Jangan meninggalkan alat tanpa pengawasan saat telah dihidupkan.
- Alat ini tidak dimaksudkan untuk digunakan oleh orang (termasuk anak-anak) dengan cacat fisik, indera, atau kecakapan mental yang kurang, atau kurang pengalaman dan pengetahuan, kecuali jika ada pengawasan atau petunjuk mengenai penggunaan alat dari orang yang bertanggung jawab atas keselamatan mereka.
- Alat ini tidak untuk digunakan oleh anak-anak. Anak kecil harus diawasi untuk memastikan mereka tidak bermain-main dengan alat ini.
- Lindungi alat dari penggunaan yang tidak semestinya dengan cara menyimpannya sesuai petunjuk penyimpanan (lihat 'Penyimpanan').
- Jauhkan alat dan kabel dari jangkauan anak-anak dan hewan peliharaan untuk menghindari risiko luka bakar dan luka lain karena kontak dengan perangkat atau jatuhnya perangkat. Kabel berpotensi menimbulkan bahaya tercekik. Jauhkan kabel dari jangkauan anak-anak dan hewan peliharaan.
- Alat ini ditujukan untuk perawatan pada nyeri dan kaku otot dan sendi, bukan untuk perawatan pada area perut, wajah, dan jenis nyeri lainnya.
- Hindari panas berlebih pada kulit, gunakan tingkat kehangatan yang nyaman selama penyinaran.
- Untuk mencegah kerusakan mata, hindari paparan terhadap sumber cahaya dalam jarak 1 meter dari alat. Jangan melihat langsung ke sumber cahaya lampu karena dapat menyebabkan kerusakan mata.
- Jika tidak ada perkembangan setelah 6-8 kali penyinaran, hentikan penggunaan alat dan konsultasikan dengan dokter Anda.
- Jangan tertidur selama penyinaran.
- Dilarang memodifikasi peralatan ini.
- Jangan meletakkan benda yang mudah terbakar dan/atau yang sensitif terhadap panas (seperti perabot elektronik) di dekat alat.
- Penggunaan peralatan ini di dekat atau ditumpuk dengan peralatan lain harus dihindari karena dapat mengakibatkan pengoperasian yang tidak layak. Jika penggunaan dengan cara tersebut benar-benar diperlukan, alat dan peralatan lainnya harus selalu diawasi untuk memastikan keduanya beroperasi secara normal."
- Alat komunikasi RF portabel (termasuk periferal seperti kabel antena dan antena eksternal) sebaiknya tidak digunakan pada jarak kurang dari 30 cm (12 inci) dari komponen perangkat apa pun, termasuk kabel yang disediakan oleh produsen. Jika diabaikan, maka dapat menyebabkan penurunan pada kinerja alat ini.

Perhatian



- Jika sambungan stopkontak di dinding yang digunakan untuk mengalirkan listrik ke alat tidak bagus, steker alat menjadi panas. Pastikan Anda menancapkan steker alat ke stopkontak dinding yang sambungannya berfungsi baik.
- Jangan mengguncangkan alat dengan keras.
- Selalu cabut steker setelah alat digunakan dan ketika ada gangguan listrik.
- Tempatkan alat pada permukaan yang stabil dan rata (Gbr. 2). Berikan jarak minimal 15 cm di sekitar alat untuk mencegah panas berlebih (Gbr. 3).
- Jangan menutup alat dengan sesuatu, misalnya kain atau pakaian ketika alat sedang dihidupkan.
- Biarkan alat dingin dulu selama kurang lebih 15 menit sebelum Anda memegang, membersihkan, atau menyimpannya.
- Jika Anda baru saja berenang atau baru selesai mandi, pastikan untuk mengeringkan badan sebelum menggunakan alat ini.
- Jangan gunakan alat ini jika bohlam rusak, pecah, atau hilang.

Umum

Tanda dan simbol peringatan penting untuk memastikan Anda menggunakan produk ini dengan aman dan benar, dan untuk melindungi Anda serta orang lain dari cedera. Di bawah ini Anda akan menemukan arti dari tanda dan simbol peringatan pada label dan pada buku petunjuk pengguna.



Simbol ini menunjukkan bahwa Anda harus membaca buku petunjuk pengguna secara seksama sebelum menggunakan alat ini. Simpanlah buku petunjuk pengguna untuk rujukan di masa mendatang.



Simbol ini adalah peringatan bahwa permukaan panas.



Simbol ini menunjukkan bahwa pengguna harus melihat buku petunjuk pengguna untuk informasi keamanan penting seperti kontraindikasi, peringatan, dan perhatian yang tidak dapat dicantumkan pada alat karena alasan tertentu.



Simbol ini menunjukkan bahwa alat ini memiliki insulasi ganda (Kelas II). Alat ini memenuhi persyaratan Arahan Alat Medis 93/42/EEC.



Simbol ini menunjukkan produsen: Philips Consumer Lifestyle B.V., Tussendiepen 4, 9206 AD Drachten, The Netherlands.



Simbol ini menunjukkan bahwa produk ini tidak boleh dibuang bersama dengan sampah rumah tangga biasa (2012/19/EU). Lihat bab 'Daur Ulang'.



Simbol ini menunjukkan nomor seri produsen untuk mengidentifikasi alat tertentu. 6 angka pertama pada nomor seri menunjukkan tanggal produksi: angka ke 1-2 menunjukkan tahun, angka ke 3-4 menunjukkan bulan, dan angka ke 5-6 menunjukkan tanggal.



Simbol untuk Titik Hijau ('Der Grüne Punkt' di Jerman). Titik Hijau adalah simbol lisensi dari jaringan sistem yang didanai industri di Eropa untuk mendaur ulang bahan kemasan untuk barang-barang konsumsi.



Simbol ini menunjukkan batas paparan kelembapan relatif yang aman untuk alat: hingga 93%.



Simbol ini menunjukkan bahwa suatu benda dapat didaur ulang - bukan berarti bahwa benda tersebut telah didaur ulang atau akan diterima di semua sistem pengumpulan barang untuk didaur ulang.



Simbol ini menunjukkan bahwa 'alat mematuhi persyaratan Arahan Alat Medis Eropa 93/42/EEC'. 0344 mengacu pada badan yang ditunjuk.



Simbol ini menunjukkan batas paparan suhu selama penyimpanan dan pengangkutan yang aman untuk lampu inframerah: -25°C hingga $+70^{\circ}\text{C}$ (-13°F hingga $+158^{\circ}\text{F}$).

IP21

Simbol ini menunjukkan: terlindung dari akses ke komponen berbahaya dengan jari atau benda dengan ukuran yang sama dan dari tetesan air yang jatuh secara vertikal.



Simbol ini memperingatkan akan adanya radiasi optik dari alat yang dapat menyebabkan iritasi pada mata.

Informasi EMC/EMF

- Perangkat Philips ini mematuhi semua standar dan peraturan yang berlaku terkait paparan terhadap medan elektromagnetik.
- Penggunaan InfraCare di dekat atau ditumpuk dengan peralatan lain harus dihindari karena dapat mengakibatkan pengoperasian yang tidak layak. Jika memang benar-benar diperlukan, maka InfraCare dan peralatan lain harus senantiasa diawasi untuk memastikan bahwa keduanya beroperasi secara normal.
- Alat komunikasi RF portabel (termasuk periferal seperti kabel antena dan antena eksternal) sebaiknya tidak digunakan pada jarak kurang dari 30 cm (12 inci) di dekat komponen InfraCare apa pun, termasuk kabel yang disediakan oleh produsen. Jika diabaikan, maka dapat menyebabkan penurunan pada kinerja alat ini.

Lingkungan

Lampu Inframerah InfraCare Philips ini cocok untuk digunakan di semua tempat, termasuk lingkungan rumah tangga, dan tempat yang terhubung langsung ke jaringan catu daya bertegangan rendah publik yang memasok bangunan yang digunakan untuk keperluan rumah tangga.

Tingkat tes

Perangkat ini memenuhi standar 60601-1-2 Ed. Kelas B Grup 1 emisi RF 4. Emisi RF ini sangat rendah dan tidak akan menyebabkan interferensi pada alat elektronik terdekat.

Tingkat tes imunitas

Tingkat pelepasan langsung dan tidak langsung adalah 8 kV

Transien cepat ledakan listrik

2 kV

20 Bahasa Indonesia

Lonjakan listrik	1 kV garis ke garis
Tegangan dip, interupsi singkat dan variasi tegangan pada garis input catu daya IEC61000-4-11	70% 25 siklus (50 Hz) 30 siklus (60 Hz)
Tes imunitas medan magnet frekuensi daya IEC61000-4-8	30 A/m
Imunitas terhadap gangguan yang diberikan, termasuk medan frekuensi radio (RF) menurut standar IEC61000-4-6 dalam lingkungan Perawatan Kesehatan Rumah	3 V RMS di luar pita ISM, 6 V RMS di dalam pita ISM dan radio amatir (150 KHz– 80 MHz)
Radiasi RF di lingkungan Perawatan Kesehatan Rumah untuk 80 MHz – 2,7 GHz menurut standar IEC61000-4-3	10 V/m

Keterangan umum

- 1 Kenop timer
- 2 Kap lampu
- 3 Philips Lampu pijar inframerah
- 4 Kabel listrik
- 5 Alas
- 6 Tombol setelan

Menyiapkan penggunaan

Catatan: Jangan menggantung alat di langit-langit atau di dinding.

- 1 Ulurkan kabel listriknya sampai habis.
- 2 Tempatkan alat pada permukaan yang stabil dan rata (Gbr. 2).
- 3 Berikan jarak minimal 15 cm di sekitar alat untuk mencegah panas berlebih (Gbr. 3).

Menggunakan alat

- 1 Duduk atau berbaringlah dengan jarak yang nyaman dari alat.
 - Lepaskan pakaian dan perhiasan dari area yang akan disinari.
 - Sinar inframerah harus disorotkan secara langsung pada kulit.
 - Pada jarak 30 cm dari tubuh, alat akan memanaskan area melingkar seluas sekitar 20 cm. Pada jarak yang lebih jauh, area yang terkena sinar akan lebih luas, namun kekuatan sinar inframerah dan panas menjadi lebih lemah. Pada jarak yang lebih dekat, area yang terkena sinar akan lebih sempit, namun kekuatan sinar inframerah dan panas menjadi lebih tinggi.

Peringatan: Pastikan jarak antara tubuh Anda dan alat cukup jauh guna mencegah menyentuh bohlam secara tidak sengaja.

- 2 Tancapkan steker ke stopkontak dinding.
- 3 Sesuaikan posisi alat. Berikut ini adalah beberapa contoh penggunaan.
 - Untuk nyeri punggung, letakkan alat di atas meja dengan jarak kurang lebih 30 cm (Gbr. 5).
 - Untuk nyeri lutut, letakkan alat di atas meja yang rendah. Duduklah di kursi di samping meja dengan jarak kurang lebih 30 cm (Gbr. 6).
- 4 Untuk menghidupkan alat, putar kenop timer ke waktu penyinaran yang diinginkan (Gbr. 7).
 - Anda dapat memilih waktu penyinaran antara 0 hingga 30 menit.

- 5 Arahkan sorotan sinar inframerah ke bagian tubuh yang akan disinari, dengan mencondongkan kap lampu ke belakang (Gbr. 4).
 - Pilih jarak yang menurut Anda panas lampu terasa nyaman di kulit Anda. Jauhkan jarak alat jika dirasa terlalu panas.
- 6 Alat akan mati secara otomatis ketika waktu penyinaran yang diinginkan telah selesai.
 - Jika Anda ingin mematikan alat sebelum waktu penyinaran yang telah disetel selesai, putar kenop timer ke 0 menit.

Catatan: Jika Anda mencabut steker alat dari stopkontak dinding ketika timer masih aktif, timer akan tetap menghitung mundur dan akan terdengar bunyi berdetak.

Peringatan: Untuk mencegah kerusakan mata, jangan melihat ke arah cahaya lampu saat menyala. Anda tidak perlu memakai kacamata karena InfraCare (150W) memiliki bohlam khusus yang memfilter sinar UV.

Durasi penyinaran

Durasi penyinaran tergantung pada jenis perawatan dan orang yang akan menjalani penyinaran. Penyinaran untuk satu bagian otot atau sendi berlangsung selama kurang lebih 15 menit. Bila perlu, penyinaran dapat dilakukan beberapa kali dalam sehari. Anda dapat melakukan serangkaian perawatan dalam satu hari atau beberapa hari secara berturut-turut untuk mendapatkan hasil yang optimal. Jika tidak ada perkembangan setelah 6-8 kali penyinaran, hentikan penggunaan alat dan konsultasikan dengan dokter Anda. Untuk masalah kronis, alat dapat digunakan dalam jangka waktu yang lebih lama. Ikuti instruksi untuk penggunaan secara aman (lihat 'Peringatan').

Peringatan: Jika Anda ragu, konsultasikan dengan dokter.

Membersihkan

Catatan: Jangan sekali-kali menggunakan sabut gosok, bahan pembersih abrasif, atau cairan agresif seperti minyak tanah atau aseton untuk membersihkan alat.

- 1 Cabut steker alat dan biarkan lampu dingin dulu selama kurang lebih 15 menit sebelum Anda membersihkannya.
- 2 Bersihkan alat dan bagian alas dengan kain lembab.

Peringatan: Jangan sampai air masuk ke dalam alat atau percikan air mengenai alat ini.

Penyimpanan

Catatan: Jangan sampai kabel listrik menyentuh lampu saat dalam kondisi panas.

- 1 Cabut steker alat dan biarkan lampu dingin dulu selama kurang lebih 15 menit sebelum Anda menyimpannya.
- 2 Gulung kabel listrik dan ikat dengan merekatkan Velcro (Gbr. 9).
- 3 Simpan alat di tempat yang kering.

Penggantian

Lampu

Efektivitas lampu tidak akan menurun seiring berjalannya waktu.

Peringatan: Hanya gunakan lampu Philips PAR38 IR 150W E27 230V untuk mengganti lampu perangkat. Penggunaan lampu lainnya dapat menimbulkan bahaya.

Catatan: Jika lampu tidak berfungsi, hubungi Pusat Layanan Konsumen di negara Anda.

Jika Anda ingin mengganti bohlam Infracare (150W), ikuti langkah-langkah berikut.

- 1 Cabut steker alat dan biarkan bohlam dingin dulu selama kurang lebih 15 menit sebelum Anda memegang dan menggantinya.
- 2 Lepaskan bohlam dengan cara memutarnya perlahan ke kiri sampai bohlam terlepas dari dudukannya.
- 3 Pasang bohlam baru diudukan lampu dan putar bohlam perlahan ke kanan sampai terdengar bunyi klik.
- 4 Buang bohlam yang rusak sebagaimana dijelaskan di bagian 'Daur Ulang'.

Kabel listrik

Jika kabel listrik rusak, kabel harus diganti oleh Philips, pusat servis resmi Philips atau orang yang mempunyai keahlian sejenis agar terhindar dari bahaya.

Garansi dan dukungan

Jika Anda membutuhkan informasi atau dukungan, silakan kunjungi www.philips.com/support atau bacalah pamflet garansi internasional.

Daur ulang

- Jangan membuang produk bersama limbah rumah tangga biasa jika sudah tidak bisa dipakai lagi, tetapi serahkan ke tempat pengumpulan barang bekas yang resmi untuk didaur ulang. Dengan melakukan ini, Anda turut membantu melestarikan lingkungan.
- Ikuti peraturan setempat untuk pengumpulan alat listrik dan produk elektronik secara terpisah. Pembuangan secara benar akan membantu mencegah dampak negatif terhadap lingkungan dan kesehatan manusia.

Mengatasi masalah

Bab ini merangkum masalah-masalah paling umum yang mungkin Anda temui pada alat. Jika Anda tidak dapat menyelesaikan masalah dengan informasi di bawah, kunjungi www.philips.com/support untuk daftar pertanyaan umum atau hubungi Pusat Layanan Konsumen di negara Anda.

Masalah	Kemungkinan penyebab	Solusi
Alat tidak mau hidup.	Steker tidak ditancapkan ke stopkontak dinding dengan benar.	Tancapkan steker ke stopkontak dinding dengan benar.

Masalah	Kemungkinan penyebab	Solusi
	Waktu penyinaran belum disetel.	Pilih waktu penyinaran dengan memutar kenop timer ke waktu penyinaran yang diinginkan.
	Tidak ada aliran listrik.	Tancapkan alat lain untuk memeriksa apakah stopkontak listrik berfungsi dengan baik.
	Lampu rusak.	Hubungi Pusat Layanan Konsumen Philips.
	Kabel listrik rusak.	Jika kabel listrik rusak, kabel harus diganti oleh Philips, pusat servis resmi Philips atau orang yang mempunyai keahlian sejenis agar terhindar dari bahaya.
Alat mengeluarkan bunyi berdetak setelah steker dicabut dari stopkontak dinding.	Timer masih aktif dan tidak berada di posisi mati.	Putar timer ke posisi mati.

Spesifikasi

Model	PR3110
Voltase terukur (V) dan frekuensi terukur (Hz)	220-240 V ~50-60 Hz
Input daya terukur (W)	150 W
Klasifikasi alat medis	Ila
Kelas insulasi	Kelas 2
Peringkat rembesan air	IP21
Tipe IR	A/B/C
Perkiraan masa pakai	5 tahun
Mode pengoperasian	Kontinu
Berat bersih	Sekitar 1 kg
Dimensi luar	Kurang lebih 213x160x215 mm (PxLxT)
Iradiasi	3323352 mW/m-2
Radiasi	11654169 mW/sr-1m-2
Variasi maksimal output dari nilai rata-rata pada area yang disinari	1350 W/m2

Cahaya infra merah

Panjang Gelombang	700-3000 nm
-------------------	-------------

Output maks	3323 W/m ²
-------------	-----------------------

Dites Sesuai Standar	IEC 60601-2-57:2011
----------------------	---------------------

Kondisi pengoperasian

Suhu	Dari +5°C hingga +40°C (+41°F hingga +104°F)
------	--

Kelembapan relatif	Dari 15% hingga 93% (tanpa kondensasi)
--------------------	--

Kisaran tekanan	700 hPa hingga 1060 hPa
-----------------	-------------------------

Kondisi penyimpanan

Suhu	Dari -25°C hingga +70°C (-13°F hingga +158°F)
------	---

Kelembapan relatif	Hingga 93% (tanpa kondensasi)
--------------------	-------------------------------

Tekanan atmosfer	700 hPa hingga 1060 hPa
------------------	-------------------------

Inhalt

Einführung	25
Vorgesehener Verwendungszweck	26
Wichtige Sicherheitsinformationen	26
Gegenanzeigen	26
Warnhinweis	27
Achtung	28
Allgemeines	28
Informationen zu EMC/EMF	29
Allgemeine Beschreibung	30
Für den Gebrauch vorbereiten	30
Verwenden des Geräts	30
Behandlungsdauer	31
Pflege	32
Lagerräume	32
Austausch	32
Garantie und Support	33
Recycling	33
Fehlerbehebung	33
Technische Daten	34

Einführung

Herzlichen Glückwunsch zu Ihrem Kauf und willkommen bei Philips! Um die Unterstützung von Philips optimal nutzen zu können, sollten Sie Ihr Produkt unter www.philips.com/welcome registrieren.

Mit InfraCare von Philips (150W) können Sie ganz bequem zu Hause Muskel- und Gelenkschmerzen lindern. Ähnlich der Sonne strahlt das Gerät Infrarotlicht aus.

Die Infrarotlampe von Philips strahlt Infrarotlicht aus, das erforderlich ist, um eine therapeutische Wirkung zu erzielen. Sie können Philips InfraCare (150W) auch zur Entspannung von Muskeln oder zur Vorbereitung auf eine Massage verwenden.

Wirkung einer Infrarotlampe

InfraCare erzeugt Infrarotlicht, das tief in die Hautschichten eindringt und das Körpergewebe wärmt. Wärme verändert die neuronalen Signale, die an das Gehirn gesendet werden, und lindert so Schmerzen. Sie regt die lokale Blutzirkulation an und erweitert die Blutgefäße, wodurch der Transport der für die Regeneration und Versorgung des Körpergewebes benötigten Nährstoffe beschleunigt wird. Infrarotlicht regt zudem den Stoffwechsel an und sorgt für einen schnelleren Abbau von Abfallstoffen. Die Wärme wirkt sich positiv auf die allgemeine Beweglichkeit aus und lindert Gelenkversteifungen, da die Wärme das Körpergewebe flexibler macht. Die beschriebenen Vorteile können helfen, die durch Muskel- und Gelenksbeschwerden verursachten Schmerzen zu lindern.

Hinweis: Lesen Sie vor dem Gebrauch des Geräts den Abschnitt "Warnung" im Kapitel "Wichtige Sicherheitsinformationen", und befolgen Sie die Anweisungen.

Vorgesehener Verwendungszweck

Die Infrarotlampe ist ein Gerät für die lokale Wärmetherapie. Mögliche therapeutische Anwendungsmöglichkeiten:

- Behandlung bei gelegentlich auftretenden oder chronischen Muskelschmerzen, steifen Muskeln und steifen Gelenken.
- Behandlung von Rückenschmerzen.

Dieses Gerät ist für den Einsatz im Innenbereich durch Erwachsene bestimmt, die an akuten und chronischen Muskel- oder Gelenkschmerzen leiden.

Weitere Anwendungsmöglichkeiten

Sie können die Infrarotlampe auch für folgende Zwecke benutzen:

- Muskelentspannung.
- Vorbereitung auf eine Massage.

Wichtige Sicherheitsinformationen

Lesen Sie diese wichtigen Informationen vor dem Gebrauch des Geräts sorgfältig durch, und bewahren Sie sie zur späteren Verwendung auf.

Gegenanzeigen



- Konsultieren Sie vor Gebrauch des Geräts zunächst Ihren Arzt, wenn Sie an schweren Erkrankungen, wie zum Beispiel Herzerkrankungen, akuten Entzündungen, Thrombose, Blutgerinnungsstörungen, Nebennierenerkrankungen, systemischem Lupus erythematodes oder anderen bösartigen Krankheiten leiden.
- Benutzen Sie das Gerät nicht, wenn Sie überempfindlich auf Infrarotlicht reagieren oder wenn Sie ein Ödem haben. Konsultieren Sie im Zweifelsfall Ihren Arzt.
- Benutzen Sie das Gerät nicht, wenn Sie aufgrund einer Krankheit (z. B. fortgeschrittener Diabetes) oder der Einnahme von Schmerzmitteln unempfindlich gegenüber infraroter Bestrahlung und Wärme sind. Konsultieren Sie im Zweifelsfall Ihren Arzt.
- Benutzen Sie das Gerät nicht, wenn Sie an einer demyelinisierenden Erkrankung leiden wie z. B. dem Karpaltunnelsyndrom, an multipler Sklerose oder am Nervus ulnaris Syndrom. Konsultieren Sie im Zweifelsfall Ihren Arzt.
- Benutzen Sie das Gerät nicht, wenn Sie Träger eines Implantats sind, besonders, wenn sich dieses im Bereich der zu behandelnden Körperpartie befindet. Konsultieren Sie im Zweifelsfall Ihren Arzt.
- Wenn Sie schwanger sind, benutzen Sie das Gerät nicht in der Nähe Ihres Unterleibs, um Überhitzungen in diesem Bereich zu vermeiden. Konsultieren Sie im Zweifelsfall Ihren Arzt.
- Benutzen Sie das Gerät nicht bei Schwellungen oder Entzündungen, da Wärme die Beschwerden verstärken kann. Konsultieren Sie im Zweifelsfall Ihren Arzt.
- Verwenden Sie das Gerät nicht auf geschädigter oder gereizter Haut oder auf Wunden. Konsultieren Sie im Zweifelsfall Ihren Arzt.
- Verwenden Sie das Gerät nicht in Bereichen, die Sie kürzlich mit Gegenreizmitteln äußerlich behandelt haben (Cremes oder Salben, die z. B. Menthol enthalten), da diese eine leichte Entzündung verursachen können.

- Verwenden Sie das Gerät nicht, wenn Sie über eine schlechte Wärmeregulierung oder beeinträchtigte Blutzirkulation verfügen. Konsultieren Sie im Zweifelsfall Ihren Arzt.

Warnhinweis



- Wasser und Elektrizität sind eine gefährliche Kombination! Benutzen Sie das Gerät nicht in feuchter Umgebung (z. B. im Badezimmer, in der Nähe einer Dusche oder eines Schwimmbeckens).
- Verwenden Sie das Gerät nicht, wenn das Glas beschädigt ist oder fehlt, oder wenn die Beschichtung des Glases beschädigt ist.
- Berühren Sie nicht das Glas oder den vorderen Teil des Geräts, wenn es eingeschaltet ist. Die Oberfläche ist sehr heiß und kann Verbrennungen auf Ihrer Haut (siehe 'Achtung') hervorrufen.
- Führen Sie keine Objekte in das Gerät ein. Dies kann zu Fehlfunktionen des Geräts führen oder sogar einen elektrischen Schlag verursachen.
- Achten Sie darauf, dass kein Wasser in das Gerät gelangt oder darüber verschüttet wird.
- Prüfen Sie, bevor Sie das Gerät in Betrieb nehmen, ob die Spannungsangabe auf dem Gerät mit der örtlichen Netzspannung übereinstimmt.
- Ist das Netzkabel defekt, darf es nur von einem Philips Service-Center, einer von Philips autorisierten Werkstatt oder einer ähnlich qualifizierten Person durch ein Original-Ersatzkabel ausgetauscht werden, um Gefährdungen zu vermeiden.
- Lassen Sie das Gerät nicht unbeaufsichtigt, solange es eingeschaltet ist.
- Dieses Gerät ist für Benutzer mit eingeschränkten physischen, sensorischen oder psychischen Fähigkeiten bzw. ohne jegliche Erfahrung oder Vorwissen nur dann geeignet, wenn eine angemessene Aufsicht oder ausführliche Anleitung zur Benutzung des Geräts durch eine verantwortliche Person sichergestellt ist.
- Dieses Gerät darf nicht von Kindern verwendet werden. Achten Sie darauf, dass Kinder nicht mit dem Gerät spielen.
- Bewahren Sie das Gerät zum Schutz gegen unbefugte Benutzung immer gemäß den Lagerungshinweisen (siehe 'Lagerräume') auf.
- Bewahren Sie das Gerät und seine Schnur außerhalb der Reichweite von Kindern und Haustieren, um das Risiko von Verbrennungen und anderen Verletzungen durch Kontakt mit dem Gerät oder Fall des Gerätes zu vermeiden. Kabel stellen eine potenzielle Strangulationsgefahr dar. Bewahren Sie die Schnüre außerhalb der Reichweite von Kindern und Haustieren auf.
- Dieses Gerät wurde für die Linderung von Schmerzen und Verspannungen in Muskeln und Gelenken entwickelt und eignet sich nicht für die Behandlung von Unterleibs-, Gesichts- oder anderen Schmerzen.
- Vermeiden Sie ein Überhitzen der Haut. Die Wärme sollte sich während der gesamten Anwendung angenehm anfühlen.
- Um Augenverletzungen zu vermeiden, halten Sie einen Mindestabstand von 1 m von der Lichtquelle des Geräts ein. Blicken Sie nicht in die Lichtquelle der Lampe, dies kann zu Augenschäden führen.
- Stellt sich nach 6 bis 8 Anwendungen keine Linderung der Beschwerden ein, benutzen Sie das Gerät nicht weiter, und konsultieren Sie Ihren Arzt.
- Achten Sie darauf, dass Sie während der Behandlung nicht einschlafen.
- Keine Änderungen am Gerät vornehmen.
- Bringen Sie keine entzündbaren und/oder hitzeempfindliche Gegenstände (wie z. B. elektronische Geräte) in die Nähe des Geräts.

- Verwenden Sie dieses Gerät nicht in der Nähe von anderen Geräten oder auf anderen Geräten stehend, da dies zu Fehlfunktionen führen kann. Wenn solch eine Verwendung notwendig ist, sollten dieses Gerät und die anderen Geräte beobachtet werden, um zu bestätigen, dass ein normaler Betrieb gewährleistet ist.
- Tragbare hochfrequente Kommunikationsgeräte (einschließlich Peripheriegeräten wie z. B. Antennenkabel und externer Antennen) sollten während der Verwendung mindestens 30 cm Abstand zu allen Teilen des Geräts haben, einschließlich der vom Hersteller angegebenen Kabel. Andernfalls kann sich die Leistung dieses Geräts verringern.

Achtung



- Wenn die Steckdose, an der das Gerät betrieben wird, falsch angeschlossen ist, erhitzt sich der Geräte-Stecker. Achten Sie darauf, dass Sie das Gerät an einer ordnungsgemäß angeschlossenen Steckdose betreiben.
- Das Gerät darf keinen harten Stößen ausgesetzt werden.
- Ziehen Sie nach jedem Gebrauch und auch bei Stromausfall den Netzstecker aus der Steckdose.
- Stellen Sie das Gerät stets auf eine stabile, ebene Unterlage (Abb. 2). Halten Sie einen Mindestabstand um das Gerät 15 cm herum frei, um eine Überhitzung (Abb. 3) zu vermeiden.
- Decken Sie das Gerät während der Anwendung nicht mit Tüchern, Kleidungsstücken o. Ä. ab.
- Lassen Sie das Gerät ca. 15 Minuten lang abkühlen, bevor Sie es berühren, reinigen oder wegräumen.
- Trocknen Sie sich unmittelbar nach dem Schwimmen oder Duschen gründlich ab, bevor Sie das Gerät benutzen.
- Benutzen Sie das Gerät keinesfalls, wenn die Glühlampe beschädigt oder zerbrochen ist oder ganz fehlt.

Allgemeines

Um den sicheren und ordnungsgemäßen Betrieb des Geräts zu gewährleisten und Verletzungen zu vermeiden, müssen sämtliche Warnzeichen und Symbole beachtet werden. Nachstehend finden Sie eine Erklärung der auf dem Gerät angebrachten und in der Bedienungsanleitung verwendeten Warnzeichen und Symbole.



Dieses Symbol bedeutet, dass Sie die Bedienungsanleitung vor Gebrauch des Geräts sorgfältig durchlesen müssen. Bewahren Sie diese Bedienungsanleitung zur späteren Verwendung auf.



Dieses Symbol warnt vor heißen Oberflächen.



Dieses Symbol weist den Benutzer auf wichtige sicherheitsrelevante Informationen in der Bedienungsanleitung hin (Gegenindikationen, Warnhinweise, Vorsichtsmaßnahmen usw.), die aus unterschiedlichen Gründen nicht direkt auf dem Gerät angebracht werden können.



Dieses Symbol bedeutet, dass dieses Gerät zweifach isoliert ist (Klasse II). Dieses Gerät erfüllt die Anforderungen der Richtlinie 93/42/EWG für Medizinprodukte.



Dieses Symbol gibt den Hersteller an: Philips Consumer Lifestyle B.V., Tussendiepen 4, 9206 AD Drachten, Niederlande.



Dieses Symbol bedeutet, dass dieses Produkt nicht mit dem normalen Hausmüll entsorgt werden darf (2012/19/EU). Siehe Kapitel "Recycling".



Dieses Symbol gibt die Seriennummer des Herstellers an, die ein bestimmtes Gerät identifiziert. Die ersten 6 Ziffern der Seriennummer geben das Produktionsdatum an: Ziffern 1 bis 2 bezeichnen das Jahr, Ziffern 3 bis 4 den Monat und Ziffern 5 und 6 den Tag.



Das Symbol des Grünen Punkts. Der "Grüne Punkt" ist das Lizenzzeichen eines von der Industrie finanzierten europäischen Netzwerks für das Recycling des Verpackungsmaterials von Konsumgütern.



Dieses Symbol gibt die relative Luftfeuchtigkeit an, der das Gerät ausgesetzt werden darf, ohne Schaden zu nehmen: bis zu 93 %.



Dieses Symbol gibt an, dass ein Objekt recyclingfähig ist, nicht dass das Objekt recycelt wurde oder in allen Recycling-Sammelsystemen angenommen wird.



Dieses Symbol gibt an, dass "das Gerät die Anforderungen der EU-Richtlinie 93/42/EWG für Medizinprodukte erfüllt". 0344 ist die Nummer der benannten Stelle.



Dieses Symbol gibt den Temperaturbereich an, in dem die Infrarotlampe gelagert und transportiert werden kann, ohne Schaden zu nehmen: -25 °C bis +70 °C

IP21

Dieses Symbol bedeutet: Geschützt gegen den Zugang zu gefährlichen Teilen mit einem Finger oder Gegenständen ähnlicher Größe sowie gegen vertikal auftreffende Wassertropfen.



Dieses Symbol warnt vor optischer Strahlung aus dem Gerät, die Augenreizungen verursachen kann.

Informationen zu EMC/EMF

- Dieses Philips Gerät erfüllt alle einschlägigen Normen und Vorschriften hinsichtlich möglicher Gefährdung durch elektromagnetische Felder.
- Verwenden Sie das InfraCare-Gerät nicht in der Nähe von anderen Geräten oder auf anderen Geräten stehend, da dies zu Fehlfunktionen führen kann. Wenn solch eine Verwendung notwendig ist, sollten das InfraCare-Gerät und die anderen Geräte beobachtet werden, um zu bestätigen, dass ein normaler Betrieb gewährleistet ist.
- Tragbare hochfrequente Kommunikationsgeräte (einschließlich Peripheriegeräten wie z. B. Antennenkabel und externer Antennen) sollten während der Verwendung mindestens 30 cm (12 Zoll) Abstand zu allen Teilen des InfraCare-Geräts haben, einschließlich der vom Hersteller angegebenen Kabel. Andernfalls kann sich die Leistung dieses Geräts verringern.

Umgebung

Die Philips InfraCare-Infrarotlampe ist für den Einsatz in allen Umgebungen geeignet, darunter Heimumgebungen und der direkte Anschluss an das öffentliche Niederspannungsnetz für Heimzwecke.

Prüfpegel

Dieses Gerät entspricht 60601-1-2 Ed. 4 HF-Emissionen Gruppe 1 Klasse B. Die HF-Emissionen sind daher sehr gering und es ist sehr unwahrscheinlich, dass Störungen bei nahen elektronischen Geräten auftreten.

Prüfpegel für Störfestigkeit	Entladung direkt 8 kV, indirekt 8 kV
Schnelle transiente Störgrößen	2 kV
Spannungstoß	1 kV Leitung zu Leitung
Spannungseinbrüche, Kurzzeitunterbrechungen und Spannungsschwankungen in Stromversorgungsleitungen nach IEC61000-4-11	70 % 25 Zyklen (50 Hz) 30 Zyklen (60 Hz)
Prüfung der Störfestigkeit gegen Magnetfelder mit energietechnischen Frequenzen IEC61000-4-8	30 A/m
Störfestigkeit gegen leitungsgeführte Störgrößen induziert durch Hochfrequenzfelder (HF) nach IEC61000-4-6 in Umgebungen für häusliche Gesundheitspflege	3 V RMS außerhalb des ISM-Bandes, 6 V RMS im ISM-Band und in Rundfunkbändern (150 KHz bis 80 MHz)
Gestrahlte HF-Störgrößen in Umgebungen für häusliche Gesundheitspflege im Bereich 80 MHz bis 2,7 GHz gemäß IEC61000-4-3	10 V/m

Allgemeine Beschreibung

- 1 Zeitschalter
- 2 Lampengehäuse
- 3 Philips Infrarot-Glühlampe
- 4 Netzkabel
- 5 Sockel
- 6 Anpassungsklappe

Für den Gebrauch vorbereiten

Hinweis: Hängen Sie das Gerät nicht an der Decke oder an der Wand auf.

- 1 Wickeln Sie das Netzkabel vollständig ab.
- 2 Stellen Sie das Gerät stets auf eine stabile, ebene Unterlage (Abb. 2).
- 3 Halten Sie einen Mindestabstand um das Gerät 15 cm herum frei, um eine Überhitzung (Abb. 3) zu vermeiden.

Verwenden des Geräts

- 1 Setzen bzw. legen Sie sich immer im richtigen Abstand vor das Gerät.
 - Entfernen Sie alle Kleidung und Schmuck von der zu behandelnden Körperpartie.
 - Das Infrarotlicht muss direkt auf die Haut angewendet werden.

- In einem Abstand von 30 cm zum Körper behandelt das Gerät eine Kreisfläche von ca. 20 cm. Je größer der Abstand, umso größer wird die erwärmte Fläche, um so mehr nehmen aber auch die Wärmeintensität und das Infrarotlicht ab. Bei geringerem Abstand ist die erwärmte Fläche kleiner, das Infrarotlicht und damit die Wärme jedoch intensiver.

Warnhinweis: Achten Sie darauf, dass der Abstand zwischen Ihrem Körper und dem Gerät groß genug ist, um einen versehentlichen Kontakt mit der Glühlampe zu vermeiden.

- 2 Stecken Sie den Netzstecker in die Steckdose.
- 3 Positionieren Sie das Gerät ordnungsgemäß. Im Folgenden finden Sie einige Beispiele.
 - Zur Behandlung von Rückenbeschwerden stellen Sie das Gerät auf einen Tisch und halten Sie einen Abstand von ca. 30 cm (Abb. 5).
 - Um Kniebeschwerden zu behandeln, stellen Sie das Gerät auf einen niedrigen Tisch. Setzen Sie sich auf einen Stuhl neben den Tisch und halten Sie einen Abstand von 30 cm (Abb. 6).
- 4 Um das Gerät einzuschalten, stellen Sie die Zeitschaltuhr auf die gewünschte Behandlungsdauer (Abb. 7) ein.
 - Sie können eine Behandlungsdauer von 0 bis 30 Minuten wählen.
- 5 Richten Sie den Strahl des Infrarotlichtes auf die zu behandelnde Körperpartie, indem Sie das Lampengehäuse nach hinten (Abb. 4) kippen.
 - Wählen Sie einen Abstand, bei dem sich die Wärme angenehm auf der Haut anfühlt. Erhöhen Sie die Entfernung, wenn es Ihnen zu warm wird.
- 6 Das Gerät schaltet sich nach der gewünschten Behandlungsdauer automatisch aus.
 - Wenn Sie das Gerät vor dem Ende der Behandlungsdauer ausschalten möchten, drehen Sie den Regler auf 0 Minuten.

Hinweis: Wenn Sie das Gerät von der Steckdose abziehen, während die Zeitschaltuhr noch läuft, zählt die Zeitschaltuhr weiter und es ist ein tickendes Geräusch zu hören.

Warnhinweis: Um Augenverletzungen zu vermeiden, blicken Sie bei eingeschaltetem Gerät nicht in die Lampe. Sie brauchen keine Schutzbrille zu tragen, da InfraCare (150W) über eine spezielle Glühbirne verfügt, die das UV-Licht herausfiltert.

Behandlungsdauer

Die Dauer der Behandlung hängt von der Person und der jeweiligen Anwendung ab. Die Behandlung eines einzelnen Muskels oder Gelenks sollte ungefähr 15 Minuten dauern. Bei Bedarf kann die Behandlung mehrmals am Tag wiederholt werden. Sie können einen Zyklus von mehreren Behandlungen pro Tag mehrere Tage hintereinander durchführen, um ein Ergebnis zu erzielen. Stellt sich nach 6 bis 8 Anwendungen keine Linderung der Beschwerden ein, benutzen Sie das Gerät nicht weiter, und konsultieren Sie Ihren Arzt. Bei chronischen Beschwerden können Sie das Gerät auch für längere Zeitspannen benutzen. Befolgen Sie dabei die Anweisungen für eine sichere Verwendung (siehe 'Warnhinweis').

Warnhinweis: Konsultieren Sie im Zweifelsfall immer Ihren Arzt.

Pflege

Hinweis: Zum Reinigen des Geräts keine Scheuerschwämme und mittel oder aggressiven Flüssigkeiten wie Benzin oder Aceton verwenden.

- 1 Ziehen Sie vor dem Reinigen des Geräts den Stecker aus der Steckdose, und lassen Sie die Lampe ca. 15 Minuten lang abkühlen.
- 2 Reinigen Sie das Gerät und den Sockel mit einem feuchten Tuch.

Warnhinweis: Achten Sie darauf, dass kein Wasser in das Gerät gelangt oder darüber verschüttet wird.

Lagerräume

Hinweis: Lassen Sie das Netzkabel nicht mit der heißen Lampe in Kontakt kommen.

- 1 Ziehen Sie vor dem Weglegen der Lampe den Stecker aus der Steckdose, und lassen Sie die Lampe ca. 15 Minuten lang abkühlen.
- 2 Wickeln Sie das Netzkabel auf und befestigen Sie es mit dem Klettverschluss (Abb. 9).
- 3 Bewahren Sie das Gerät an einem trockenen Ort auf.

Austausch

Lampe

Die Lampe verliert im Laufe der Zeit nicht an Wirksamkeit.

Warnhinweis: Verwenden Sie nur eine Philips PAR38 IR 150W E27 230V Lampe, um die Lampe des Gerätes zu ersetzen. Die Verwendung einer anderen Lampe kann gefährlich sein.

Hinweis: Sollte die Leuchte nicht mehr funktionieren, wenden Sie sich an das Service-Center in Ihrem Land.

Wenn Sie die Glühbirne von Infracare (150W) austauschen möchten, befolgenden Sie bitte die nachstehenden Schritte.

- 1 Ziehen Sie das Gerät von der Steckdose ab, und lassen Sie die Glühbirne ca. 15 Minuten lang abkühlen, bevor Sie diese berühren und austauschen.
- 2 Entfernen Sie die Glühbirne durch vorsichtiges Drehen der Glühbirne gegen den Uhrzeigersinn, bis die Glühbirne aus der Fassung gelöst wird.
- 3 Setzen Sie eine neue Glühbirne ein und drehen Sie diese vorsichtig im Uhrzeigersinn ein, bis sie einrastet.
- 4 Entsorgen Sie die defekte Glühbirne wie im Abschnitt "Recycling" beschrieben.

Netzkabel

Ist das Netzkabel defekt, darf es nur von einem Philips Service-Center, einer von Philips autorisierten Werkstatt oder einer ähnlich qualifizierten Person durch ein Original-Ersatzkabel ausgetauscht werden, um Gefährdungen zu vermeiden.

Garantie und Support

Für Unterstützung und weitere Informationen besuchen Sie die Philips Website unter www.philips.com/support, oder lesen Sie die internationale Garantieschrift.

Recycling

- Dieses Symbol bedeutet, dass das Produkt nicht mit dem normalen Hausmüll entsorgt werden kann (2012/19/EU) (Abb. 10).
- 1 Altgeräte können kostenlos an geeigneten Rücknahmestellen abgegeben werden.
- 2 Diese werden dort fachgerecht gesammelt oder zur Wiederverwendung vorbereitet. Altgeräte können Schadstoffe enthalten, die der Umwelt und der menschlichen Gesundheit schaden können. Enthaltene Rohstoffe können durch ihre Wiederverwertung einen Beitrag zum Umweltschutz leisten.
- 3 Die Löschung personenbezogener Daten auf den zu entsorgenden Altgeräten muss vom Endnutzer eigenverantwortlich vorgenommen werden.
- 4 Hinweise für Verbraucher in Deutschland: Die in Punkt 1 genannte Rückgabe ist gesetzlich vorgeschrieben. Sammel- und Rücknahmestellen in Deutschland: <https://www.stiftung-ear.de/>

Fehlerbehebung

In diesem Kapitel werden die häufigsten Probleme beschrieben, die beim Gebrauch des Geräts auftreten können. Sollten Sie ein Problem mithilfe der nachstehenden Informationen nicht beheben können, besuchen Sie unsere Website unter www.philips.com/support und schauen Sie in der Liste „Häufig gestellte Fragen“ nach, oder wenden Sie sich an das Philips Service-Center in Ihrem Land.

Problem	Mögliche Ursache	Die Lösung
Das Gerät lässt sich nicht einschalten.	Der Stecker wurde nicht richtig in die Steckdose gesteckt.	Stecken Sie den Stecker richtig in die Steckdose ein.
	Die Behandlungsdauer ist nicht eingestellt.	Wählen Sie eine Behandlungsdauer aus, indem Sie die Zeitschaltuhr bis zu der gewünschten Behandlungsdauer drehen.
	Ein Stromausfall liegt vor.	Schließen Sie ein anderes Gerät an, um zu prüfen, ob die Stromversorgung funktioniert.
	Die Lampe ist defekt.	Wenden Sie sich an das Philips Service-Center.
	Das Netzkabel ist beschädigt.	Ist das Netzkabel defekt, darf es nur von einem Philips Service-Center, einer von Philips autorisierten Werkstatt oder einer ähnlich qualifizierten Person durch ein Original-Ersatzkabel ausgetauscht werden, um Gefährdungen zu vermeiden.

Problem	Mögliche Ursache	Die Lösung
Das Gerät gibt ein tickendes Geräusch von sich, nachdem es von der Steckdose abgezogen wurde.	Die Zeitschaltuhr befindet sich nicht in der Aus-Position.	Drehen Sie die Zeitschaltuhr in die Aus-Position.

Technische Daten

Modell	PR3110
Nennspannung (V) und Nennfrequenz (Hz)	220–240 V~ 50–60 Hz
Nenningangsleistung (W)	150 W
Medizinische Geräteklasse	Ila
Isolationsklasse	Klasse 2
Eintreten von Wasser	IP21
IR-Typ	A/B/C
Voraussichtliche Lebensdauer	5 Jahre
Betriebsmodus	Kontinuierlich
Nettogewicht	Ca. 1 kg
Abmessungen	Ca. 213 x 160 x 215 mm (L x B x H)
Lichtleistung	3323352 mW/m-2
Strahlkraft	11654169 mW/sr-1m-2
Maximale Variation der Ausgabe vom Durchschnittswert über den zu behandelnden Bereich	1350 W/m2

Infrarotlicht

Wellenlänge	700–3000 nm
Max. Ausgangsleistung	3323 W/m2
Getestet nach	IEC 60601-2-57:2011

Betrieb

Temperatur	Von +5 °C bis +40 °C
Relative Luftfeuchtigkeit	Von 15 % bis zu 93 % (nicht kondensierend)
Druckbereich	700 hPa bis 1060 hPa

Aufbewahrung

Temperatur	Von -25 °C bis +70 °C
Relative Luftfeuchtigkeit	Bis zu 93 % (nicht kondensierend)
Atmosphärischer Druck	700 hPa bis 1060 hPa

Sommaire

Introduction _____	36
Application _____	37
Informations de sécurité importantes _____	37
Contre-indications _____	37
Avertissement _____	38
Attention _____	39
Informations d'ordre général _____	39
Informations CEM/CEM _____	40
Description générale _____	41
Avant utilisation _____	41
Utilisation de l'appareil _____	41
Durée du traitement _____	42
Nettoyage _____	42
Rangement _____	43
Remplacement _____	43
Garantie et assistance _____	43
Recyclage _____	43
Dépannage _____	44
Caractéristiques techniques _____	44

Introduction

Félicitations pour votre achat et bienvenue dans l'univers Philips ! Pour profiter pleinement de l'assistance offerte par Philips, enregistrez votre produit à l'adresse suivante :

www.philips.com/welcome.

Grâce à Philips InfraCare (150W), vous pouvez soulager vos douleurs articulaires et musculaires dans le confort de votre maison. Comme le soleil, l'appareil émet une lumière infrarouge.

La lampe infrarouge de Philips émet une lumière infrarouge nécessaire pour obtenir l'effet thérapeutique escompté. L'appareil Philips InfraCare (150W) peut également être utilisé pour la détente musculaire ou en préparation d'un massage.

Effets d'une lampe infrarouge

L'InfraCare émet de la lumière infrarouge, qui pénètre en profondeur dans la peau et réchauffe les tissus. La chaleur module les signaux neuronaux envoyés au cerveau, ce qui réduit la douleur. La chaleur stimule également la circulation sanguine locale et dilate les petits vaisseaux, ce qui accélère le transport des substances nécessaires pour réparer et alimenter les tissus. En outre, la chaleur générée par la lumière infrarouge accélère le processus métabolique et l'élimination des déchets du métabolisme du corps. La chaleur réduit la raideur et assouplit les articulations, car elle rend les tissus plus malléables. Les avantages décrits peuvent contribuer à soulager la douleur liée aux problèmes musculaires et articulaires.

Remarque : veuillez lire la section « Avertissement » du chapitre « Informations de sécurité importantes » et suivez les instructions fournies avant d'utiliser l'appareil.

Application

La lampe infrarouge est un appareil de thérapie à application locale. Les applications thérapeutiques possibles sont les suivantes :

- Traitement des douleurs chroniques ou occasionnelles liées à des raideurs musculaires et articulaires.
- Traitement des douleurs lombaires (lumbago).

Cet appareil est conçu pour une utilisation en intérieur par des adultes souffrant de douleurs musculaires ou articulaires aiguës ou chroniques.

Autres applications

Vous pouvez également utiliser la lampe infrarouge pour :

- Détendre vos muscles.
- Vous préparer à un massage.

Informations de sécurité importantes

Lisez attentivement ces informations importantes avant d'utiliser l'appareil et conservez-les pour un usage ultérieur.

Contre-indications



- N'utilisez pas l'appareil sans consulter votre médecin au préalable si vous souffrez de maladies graves telles qu'une maladie cardiaque, des maladies inflammatoires aiguës, une thrombose, des troubles de la coagulation sanguine, une suppression surrénale, un lupus érythémateux systémique ou des maladies malignes.
- N'utilisez pas l'appareil si vous êtes hypersensible à la lumière infrarouge ou si vous souffrez d'un œdème. En cas de doute, consultez votre médecin.
- N'utilisez pas l'appareil si vous êtes insensible au rayonnement infrarouge et à la chaleur en raison d'une maladie (par exemple un diabète sévère) ou de l'utilisation d'analgésiques. En cas de doute, consultez votre médecin.
- N'utilisez pas l'appareil si vous souffrez de pathologies associées à la démyélinisation telles que le syndrome du canal carpien, la sclérose en plaques et le syndrome canalaire du nerf cubital. En cas de doute, consultez votre médecin.
- N'utilisez pas l'appareil si vous avez un appareil implanté, surtout s'il est localisé à proximité de la zone traitée. En cas de doute, consultez votre médecin.
- Si vous êtes enceinte, n'utilisez pas l'appareil pour traiter des zones proches de votre abdomen ou la région lombaire, afin de ne pas chauffer excessivement ces zones. En cas de doute, consultez votre médecin.
- N'utilisez pas l'appareil si vous souffrez d'un gonflement ou d'une inflammation car la chaleur pourrait aggraver les symptômes. En cas de doute, consultez votre médecin.
- N'utilisez pas l'appareil sur une peau irritée ou sur des plaies. En cas de doute, consultez votre médecin.
- N'utilisez pas l'appareil pour traiter des zones sur lesquelles vous avez récemment appliqué des révelsifs topiques (crèmes ou onguents contenant par exemple du menthol), car ceci peut causer une légère réaction inflammatoire.

- N'utilisez pas l'appareil si vous souffrez d'une mauvaise régulation thermique ou de problèmes de circulation. En cas de doute, consultez votre médecin.

Avertissement



- L'eau et l'électricité ne font pas bon ménage ! N'utilisez pas l'appareil dans un environnement humide (dans la salle de bain ou près d'une douche ou d'une piscine par exemple).
- N'utilisez pas l'appareil si le verre est endommagé ou absent ou si le revêtement du verre est endommagé.
- Ne touchez pas le verre ni l'avant de l'appareil lorsqu'il est allumé. La surface est très chaude et peut brûler votre peau (voir 'Attention').
- N'introduisez jamais d'objets dans l'appareil. Cela pourrait entraîner un dysfonctionnement de l'appareil, voire un choc électrique.
- Veillez à ne pas faire pénétrer d'eau dans l'appareil ni à en renverser dans celui-ci.
- Avant de brancher l'appareil, vérifiez que la tension indiquée sur ce dernier correspond à la tension du secteur.
- Si le cordon d'alimentation est endommagé, il doit être remplacé par Philips, un centre de service autorisé par Philips ou un technicien qualifié afin d'éviter tout accident.
- Ne laissez jamais l'appareil branché sans surveillance.
- Cet appareil ne doit pas être utilisé par des personnes ayant des capacités physiques, sensorielles ou mentales réduites ou n'ayant pas l'expérience et les connaissances nécessaires, à moins qu'elles ne soient sous la surveillance d'une personne responsable de leur sécurité ou qu'elles aient reçu de cette personne des directives concernant l'utilisation du produit.
- Cet appareil n'est pas conçu pour une utilisation par des enfants. Veillez à ce que les enfants ne jouent pas avec l'appareil.
- Veillez à toujours protéger l'appareil de toute utilisation non autorisée en rangeant l'appareil conformément aux instructions (voir 'Rangement') de stockage.
- Tenez l'appareil et son cordon d'alimentation hors de portée des enfants et des animaux pour éviter tout risque de brûlure ou autre blessure due à un contact avec l'appareil ou à une chute de l'appareil. Les cordons présentent un risque potentiel d'étranglement. Gardez les cordons hors de portée des enfants et des animaux
- Cet appareil est destiné au traitement des douleurs ou raideurs articulaires ou musculaires, il ne convient pas pour le traitement des douleurs au niveau de l'abdomen, du visage ou d'autres douleurs.
- Évitez de surchauffer la peau, la chaleur doit rester confortable pendant tout le traitement.
- Pour éviter toute lésion oculaire, veillez à ne pas exposer vos yeux à moins d'un mètre de la source lumineuse de l'appareil. Ne regardez pas la source lumineuse de la lampe pour éviter toute lésion oculaire.
- Si vous n'observez aucune amélioration après 6 à 8 séances, cessez d'utiliser l'appareil et consultez votre médecin.
- Évitez de vous endormir en cours de traitement.
- Veuillez ne pas modifier cet équipement.
- Ne placez pas d'objets inflammables et/ou sensibles à la chaleur (tels que les appareils électroniques) à proximité de l'appareil.

- Évitez d'utiliser cet équipement à proximité d'autres équipements ou de l'empiler avec d'autres produits, car cela pourrait entraîner un fonctionnement incorrect. Si ce type d'utilisation est nécessaire, cet équipement et les autres équipements doivent être observés pour s'assurer qu'ils fonctionnent normalement.
- Les appareils de communications RF portables (y compris les périphériques tels que câbles d'antenne et antennes externes) ne doivent pas être utilisés à moins de 30 cm de n'importe quelle partie de l'appareil, y compris des câbles mentionnés par le fabricant, car cela pourrait entraîner une dégradation des performances de l'appareil.

Attention



- Si la prise secteur utilisée pour alimenter l'appareil est déficiente, la prise électrique de l'appareil chauffe. Assurez-vous que l'appareil est branché sur une prise secteur correctement connectée.
- Ne soumettez pas l'appareil à des chocs violents.
- Débranchez toujours l'appareil après utilisation et en cas de panne de courant.
- Placez l'appareil sur une surface (Fig. 2) plate et stable. Laissez au moins 15 cm d'espace libre autour de l'appareil pour empêcher la surchauffe (Fig. 3).
- Ne recouvrez pas l'appareil, par exemple d'un chiffon ou d'un vêtement, s'il est allumé.
- Laissez l'appareil refroidir pendant 15 minutes environ avant de le toucher, de le nettoyer ou de le ranger.
- Si vous venez de nager ou de prendre une douche, assurez-vous d'avoir la peau bien sèche avant d'utiliser l'appareil.
- N'utilisez pas l'appareil si l'ampoule est endommagée, cassée ou absente.

Informations d'ordre général

Les symboles et les signes d'avertissement sont indispensables pour garantir une utilisation sûre et correcte de ce produit, ainsi que pour protéger les utilisateurs. Vous trouverez ci-dessous la signification des signes et symboles d'avertissement figurant sur l'étiquette et dans le mode d'emploi.



Ce symbole indique que vous devez lire attentivement le manuel d'utilisation avant d'utiliser l'appareil. Conservez ce manuel d'utilisation pour toute consultation ultérieure.



Ce symbole vous met en garde contre les surfaces chaudes.



Ce symbole indique que l'utilisateur doit consulter le manuel d'utilisation pour des informations de mise en garde importantes, telles que des contre-indications, des avertissements et des précautions d'emploi qui ne peuvent pas toutes, pour diverses raisons, figurer sur l'appareil proprement dit.



Ce symbole indique que cet appareil bénéficie d'une double isolation (classe II). Cet appareil répond aux normes de la directive européenne relative aux dispositifs médicaux 93/42/CEE.



Ce symbole mentionne le fabricant : Philips Consumer Lifestyle B.V, Tussendiepen 4, 9206 AD Drachten, Pays-Bas.



Ce symbole indique que ce produit ne doit pas être mis au rebut avec les ordures ménagères (2012/19/UE). Consultez le chapitre « Recyclage ».



Ce symbole indique le numéro de série du fabricant afin de pouvoir identifier l'appareil spécifique. Les 6 premiers chiffres du numéro de série indiquent la date de production : les chiffres 1 à 2 indiquent l'année, les chiffres 3 et 4 le mois, et les chiffres 5 et 6 le jour.



Symbole du point vert. Le point vert est le symbole de licence d'un réseau européen financé par l'industrie pour le recyclage des matériaux d'emballage des produits de consommation.



Ce symbole indique les limites d'humidité relative que peut supporter l'appareil : jusqu'à 93 %.



Ce symbole indique qu'un objet peut être recyclé, et non pas qu'un objet a été recyclé ou sera accepté dans tous les systèmes de collecte pour recyclage.



Ce symbole indique que « cet appareil répond aux exigences de la directive européenne sur les dispositifs médicaux 93/42/CEE ». Le nombre « 0344 » fait référence à l'organisme notifié.



Ce symbole indique les limites de température de stockage et de transport auxquelles la lampe infrarouge peut être exposée en toute sécurité : -25°C à +70°C (-13°F à +158°F).

IP21

Ce symbole indique : protégé contre l'accès à des pièces dangereuses à l'aide du doigt ou d'objets de taille similaire et contre les chutes de gouttes d'eau à la verticale.



Ce symbole vous met en garde contre les rayonnements optiques de l'appareil, ce qui peut entraîner des irritations.

Informations CEM/CEM

- Cet appareil Philips est conforme à toutes les normes et à tous les règlements applicables relatifs à l'exposition aux champs électromagnétiques.
- Évitez d'utiliser l'appareil InfraCare à proximité d'autres équipements ou de l'empiler avec d'autres produits, car cela pourrait entraîner un fonctionnement incorrect. Si ce type d'utilisation est nécessaire, l'appareil InfraCare et ses équipements doivent être observés pour s'assurer qu'ils fonctionnent normalement.
- Les appareils de communications RF portables (y compris les périphériques tels que câbles d'antenne et antennes externes) ne doivent pas être utilisés à moins de 30 cm de n'importe quelle partie de l'appareil InfraCare, y compris des câbles mentionnés par le fabricant, car cela pourrait entraîner une dégradation des performances de l'appareil.

Environnement

La lampe infrarouge Philips InfraCare convient à une utilisation dans tous les établissements, y compris les établissements nationaux et ceux directement connectés au réseau d'alimentation électrique à basse tension qui alimente les bâtiments utilisés à des fins domestiques.

Niveaux d'essai

Cet appareil est conforme à la quatrième édition de la norme 60601-1-2, groupe 1, classe B. Les émissions RF sont très faibles et ne sont pas susceptibles de provoquer une interférence avec un équipement électronique à proximité.

Niveaux d'essai d'immunité	Niveau de décharge direct 8 kV, indirect 8 kV
Transitoires électriques rapides/en salve	2 kV
Pointe	1 kV phase à phase
Creux de tension, coupures brèves et variations de tension sur les lignes d'entrée électriques CEI 61000-4-11	70 % pour 25 cycles (50 Hz) et 30 cycles (60 Hz)
Essai d'immunité au champ magnétique à la fréquence du réseau CEI 61000-4-8	30 A/m
Immunité aux perturbations conduites, induites par les champs radioélectriques, selon la norme CEI 61000-4-6, dans des environnements de santé à domicile	3 V RMS hors de la bande ISM, 6 V RMS dans la bande ISM et les bandes radio amateur (150 KHz à 80 MHz)
RF rayonnée dans des environnements de santé à domicile pour 80 MHz à 2,7 GHz, selon la norme CEI 61000-4-3	10 V/m

Description générale

- 1 Minuterie
- 2 Boîtier de la lampe
- 3 Philips Lampe à incandescence infrarouge
- 4 Cordon d'alimentation
- 5 Pied
- 6 Volet de réglage

Avant utilisation

Remarque : N'accrochez pas l'appareil au plafond ou à un mur.

- 1 déroulez complètement le cordon d'alimentation.
- 2 Placez l'appareil sur une surface (Fig. 2) plate et stable.
- 3 Laissez au moins 15 cm d'espace libre autour de l'appareil pour empêcher la surchauffe (Fig. 3).

Utilisation de l'appareil

- 1 Asseyez-vous ou allongez-vous à une distance correcte de l'appareil.
 - Retirez tout vêtement et bijou de la zone à traiter.
 - La lumière infrarouge doit être utilisée sur la peau nue.
 - À une distance de 30 cm du corps, l'appareil chauffe une zone circulaire d'environ 20 cm. À une distance supérieure, la zone chauffée est plus grande, mais la lumière infrarouge et la chaleur sont moins intenses. À une distance inférieure, la zone chauffée est plus petite, mais la lumière infrarouge et la chaleur sont plus intenses.

Avertissement : assurez-vous que la distance séparant votre corps de l'appareil est suffisamment grande pour éviter tout contact accidentel avec l'ampoule.

- 2 Insérez la prise électrique dans la prise secteur.
- 3 Positionnez l'appareil correctement. Vous trouverez quelques exemples ci-dessous.
 - Pour traiter un mal de dos, placez l'appareil sur une table, à une distance d'environ 30 cm (Fig. 5).
 - Pour traiter un genou douloureux, placez l'appareil sur une table basse. Asseyez-vous sur une chaise à côté de la table, à une distance d'environ 30 cm (Fig. 6).
- 4 Pour allumer l'appareil, tournez le bouton de la minuterie sur la durée (Fig. 7) de traitement appropriée.
 - Vous pouvez choisir une durée de traitement entre 0 et 30 minutes.
- 5 Dirigez le faisceau de lumière infrarouge vers la zone du corps à traiter en inclinant le boîtier de la lampe vers l'arrière (Fig. 4).
 - Placez l'appareil à une distance à laquelle la sensation de chaleur sur la peau reste confortable. Augmentez la distance si la chaleur devient trop forte.
- 6 L'appareil s'éteindra automatiquement une fois que la durée de traitement désirée se sera écoulée.
 - Si vous souhaitez éteindre l'appareil avant que la durée de traitement désirée soit écoulée, faites tourner le bouton de la minuterie sur 0 minute.

Remarque : Si vous débranchez l'appareil de la prise murale pendant que la minuterie est activée, cette dernière poursuit son décompte et continue à émettre un cliquetis.

Avertissement : Pour éviter toute affection oculaire, ne fixez pas la lampe des yeux quand celle-ci est en marche. vous n'avez pas besoin de porter de lunettes de protection, car l'InfraCare (150W) possède une ampoule spéciale qui filtre la lumière UV.

Durée du traitement

La durée du traitement dépend du type de traitement et de la personne à traiter. Le traitement d'un muscle ou d'une articulation unique doit durer environ 15 minutes. Si nécessaire, le traitement peut être répété plusieurs fois par jour. Vous pouvez répéter les séries de plusieurs traitements quotidiens pendant plusieurs jours consécutifs afin d'obtenir un résultat. Si vous n'observez aucune amélioration après 6 à 8 séances, cessez d'utiliser l'appareil et consultez votre médecin. En cas de problèmes chroniques, l'appareil peut être utilisé pendant des périodes plus longues. Respectez les instructions pour une utilisation (voir 'Avertissement') sûre.

Avertissement : en cas de doute, consultez toujours votre médecin.

Nettoyage

Remarque : N'utilisez jamais d'éponge à récurer, de produits abrasifs ou de détergents agressifs tels que de l'essence ou de l'acétone pour nettoyer l'appareil.

- 1 Débranchez l'appareil et laissez refroidir la lampe pendant environ 15 minutes avant de le nettoyer.
- 2 nettoyez l'appareil et son pied à l'aide d'un chiffon humide.

Avertissement : Veillez à ne pas faire pénétrer d'eau dans l'appareil ni à en renverser dans celui-ci.

Rangement

Remarque : Évitez tout contact entre le cordon d'alimentation et la lampe lorsqu'elle est chaude.

- 1 Débranchez l'appareil et laissez refroidir la lampe pendant environ 15 minutes avant de le ranger.
- 2 Enroulez le cordon d'alimentation et entourez-le (Fig. 9) à l'aide du Velcro.
- 3 Rangez l'appareil dans un endroit sec.

Remplacement

Lampe

L'efficacité de la lampe ne diminue pas au fil du temps.

Avertissement : utilisez uniquement une lampe Philips PAR38 IR 150 W E27 230 V pour remplacer la lampe de l'appareil. L'utilisation de toute autre lampe peut être dangereuse.

Remarque : si la lampe ne fonctionne plus, contactez le Service Consommateurs Philips de votre pays.

Si vous souhaitez remplacer l'ampoule de l'Infracare (150W), procédez comme suit.

- 1 Débranchez l'appareil et laissez l'ampoule refroidir pendant environ 15 minutes avant de la toucher et de la remplacer.
- 2 Retirez l'ampoule en la tournant délicatement dans le sens inverse des aiguilles d'une montre jusqu'à ce qu'elle se détache de la douille.
- 3 Placez la nouvelle ampoule dans la douille et faites-la tourner doucement dans le sens des aiguilles d'une montre jusqu'à ce qu'elle se mette en place.
- 4 Jetez l'ampoule défectueuse comme décrit à la section « Recyclage ».

Cordon d'alimentation

Si le cordon d'alimentation est endommagé, il doit être remplacé par Philips, un centre de service autorisé par Philips ou un technicien qualifié afin d'éviter tout accident.

Garantie et assistance

Si vous avez besoin d'une assistance ou d'informations supplémentaires, consultez le site Web www.philips.com/support ou lisez le dépliant sur la garantie internationale.

Recyclage

- Ce symbole signifie que ce produit ne doit pas être jeté avec les déchets ménagers (2012/19/EU) (Fig. 10).
- Respectez les réglementations de votre pays concernant la collecte séparée des appareils électriques et électroniques. La mise au rebut appropriée des piles permet de protéger l'environnement et la santé.

Dépannage

Cette rubrique récapitule les problèmes les plus courants que vous pouvez rencontrer avec l'appareil. Si vous ne parvenez pas à résoudre le problème à l'aide des renseignements ci-dessous, rendez-vous sur le site www.philips.com/support et consultez la liste de questions fréquemment posées ou communiquez avec le Service Consommateurs Philips de votre pays.

Problème	Cause possible	Solution
L'appareil ne s'allume pas.	La prise du cordon d'alimentation n'est pas correctement insérée dans la prise murale.	Insérez correctement la prise secteur dans la prise murale.
	La durée du traitement n'est pas réglée.	Sélectionnez une durée de traitement en faisant tourner le bouton de la minuterie sur la durée désirée.
	Il y a une panne de courant.	Connectez un autre appareil pour vérifier si l'alimentation fonctionne.
	La lampe est défectueuse.	Contactez le Service Consommateurs Philips.
	Le cordon d'alimentation est endommagé.	Si le cordon d'alimentation est endommagé, il doit être remplacé par Philips, un centre de service autorisé par Philips ou un technicien qualifié afin d'éviter tout accident.
L'appareil émet un cliquetis après avoir été débranché de la prise murale.	La minuterie n'est pas en position d'arrêt.	Placez la minuterie en position d'arrêt.

Caractéristiques techniques

Modèle	PR3110
Tension nominale (V) et fréquence nominale (Hz)	220-240 V ~50-60 Hz
Puissance nominale (W)	150 W
Dispositif médical classifié	Ila
Classe d'isolation	Classe 2
Entrée d'eau	IP21
Type IR	A/B/C
Durée de vie prévue	5 ans
Mode de fonctionnement	Continu
Poids net	Environ 1 kg
Dimensions externes	Environ 213 x 160 x 215 mm (L x l x H)

Modèle	PR3110
Irradiation	3323352 mW/m ²
Rayonnement	11654169 mW/sr-1m ⁻²
Variation maximale du flux de la valeur moyenne sur la zone de traitement	1350 W/m ²

Lampe infrarouge

Longueur d'ondes	700 - 3000 nm
Puissance de sortie maximale	3323 W/m ²
Testé conformément à la norme	CEI 60601-2-57:2011

Conditions de fonctionnement

Température	De +5°C à +40°C (de +41°F à +104°F)
Humidité relative	De 15 % à 93 % (sans condensation)
Plage de pressions	De 700 hPa à 1 060 hPa

Conditions de stockage

Température	De -25°C à +70°C (de -13°F à +158°F)
Humidité relative	Jusqu'à 93 % (sans condensation)
Pression atmosphérique	De 700 hPa à 1 060 hPa

Sommario

Introduzione	46
Utilizzo previsto	47
Informazioni di sicurezza importanti	47
Controindicazioni	47
Avvertenza	48
Attenzione	49
Indicazioni generali	49
Informazioni su EMC/EMF	50
Descrizione generale	51
Predisposizione del dispositivo	51
Utilizzo del dispositivo	51
Durata del trattamento	52
Pulizia	52
Conservazione	52
Sostituzione	53
Garanzia e assistenza	53
Riciclaggio	53
Risoluzione dei problemi	54
Specifiche	54

Introduzione

Congratulazioni per l'acquisto e benvenuti in Philips! Per trarre il massimo vantaggio dall'assistenza fornita da Philips, registrate il vostro prodotto sul sito **www.philips.com/welcome**.

Con InfraCare di Philips(150W), potete alleviare comodamente dolori muscolari e alle articolazioni a casa. Come il sole, l'apparecchio emette raggi infrarossi.

La lampada a infrarossi Philips Infrared emette luce a infrarossi necessaria per ottenere l'effetto terapeutico desiderato. Philips InfraCare (150W) inoltre è adatta per rilassare i muscoli o per la preparazione per un massaggio.

Effetti della lampada a infrarossi

InfraCare produce raggi di luce infrarossa che penetrano in profondità nella pelle e riscaldano i tessuti. Il calore modula i segnali neuronali diretti al cervello riducendo il dolore. Inoltre, stimola la circolazione locale del sangue e dilata i vasi sanguigni accelerando il trasporto delle sostanze necessarie per ricostruire e nutrire i tessuti corporei. Inoltre, il calore generato dalla luce a infrarossi accelera il processo metabolico e la rimozione delle scorie dal corpo. Il calore riduce la rigidità e rende più flessibili le articolazioni in quanto rende più elastici i tessuti. I benefici descritti aiutano ad alleviare il dolore causato da problemi ai muscoli e alle articolazioni.

Nota: consultate la sezione "Avvertenza" del capitolo "Informazioni importanti sulla sicurezza" e seguite le istruzioni in essa contenute prima di utilizzare l'apparecchio.

Utilizzo previsto

La lampada a infrarossi è un apparecchio di terapia termica locale. Possibili applicazioni terapeutiche:

- Trattamento di dolori muscolari temporanei o cronici, rigidità muscolare o articolare.
- Trattamento del mal di schiena (zona lombare).

L'apparecchio è inteso per un uso all'interno da parte di adulti con dolori acuti e cronici ai muscoli o alle articolazioni.

Altre applicazioni

Potete utilizzare la lampada a infrarossi per i seguenti scopi:

- Rilassamento muscolare.
- Preparazione ad una seduta di massaggi.

Informazioni di sicurezza importanti

Prima di utilizzare il dispositivo, leggete attentamente queste informazioni importanti e conservatele per eventuali riferimenti futuri.

Controindicazioni



- Non usate l'apparecchio senza consultare prima un medico se soffrite di malattie gravi come patologie cardiache, infiammazioni gravi, trombosi, disturbi legati alla coagulazione sanguigna, insufficienza renale, lupus eritematoso sistemico o disturbi maligni.
- Non usate l'apparecchio in caso di ipersensibilità alla luce infrarossa o di edema. Se in dubbio, consultate sempre il vostro medico.
- Non usate l'apparecchio in caso di mancata sensibilità alle radiazioni infrarosse e al calore a seguito di determinate patologie (ad esempio in caso di diabete in fase avanzata) o all'uso di antidolorifici. Se in dubbio, consultate sempre il vostro medico.
- Non usate l'apparecchio se soffrite di patologie associate alla riduzione della guaina mielinica che ricopre i nervi come sindrome del tunnel carpale, sclerosi multipla e neuropatia ulnare. Se in dubbio, consultate sempre il vostro medico.
- Non usate l'apparecchio in prossimità di dispositivi sottocutanei, particolarmente se si trovano vicino all'area da trattare. Se in dubbio, consultate sempre il vostro medico.
- In caso di gravidanza non utilizzate l'apparecchio per il trattamento delle zone in prossimità dell'addome al fine di evitare il surriscaldamento di questa area. Se in dubbio, consultate sempre il vostro medico.
- Non utilizzate l'apparecchio in presenza di gonfiori o infiammazioni, in quanto il calore potrebbe aggravare la patologia. Se in dubbio, consultate sempre il vostro medico.
- Non utilizzate l'apparecchio su pelle arrossata o irritata oppure su ferite. Se in dubbio, consultate sempre il vostro medico.
- Non usate l'apparecchio per il trattamento di zone su cui sono state applicate sostanze per la cura mirata delle irritazioni (creme o pomate contenenti, ad esempio, mentolo), al fine di evitare reazioni infiammatorie leggere.
- Non utilizzate il dispositivo se soffrite di scarsa regolazione termica o di circolazione insufficiente. Se in dubbio, consultate sempre il vostro medico.

Avvertenza



- Acqua ed elettricità costituiscono una combinazione pericolosa. Non usate l'apparecchio in ambienti bagnati (ad esempio in bagno, vicino a una doccia aperta o a una piscina).
- Non utilizzate il dispositivo quando il vetro è danneggiato o mancante, o se il rivestimento del vetro è danneggiato.
- Non toccate il vetro o la parte anteriore dell'apparecchio quando è acceso. La superficie è molto calda e questo può causare scottature all'apelle (vedere 'Attenzione').
- Non inserite mai alcun oggetto nel dispositivo. Questo può causare malfunzionamenti dell'apparecchio o persino una scossa elettrica.
- Evitate il contatto diretto dell'apparecchio con l'acqua o gocce d'acqua sull'apparecchio.
- Prima di collegare l'apparecchio, verificate che la tensione riportata sul dispositivo corrisponda alla tensione locale.
- Nel caso in cui il cavo di alimentazione fosse danneggiato dovrà essere sostituito da Philips, da un centro di assistenza autorizzato Philips o da personale debitamente qualificato, per evitare situazioni pericolose.
- Non lasciate mai l'apparecchio incustodito quando è acceso.
- L'apparecchio non è destinato a persone con capacità mentali, fisiche o sensoriali ridotte, fatti salvi i casi in cui tali persone abbiano ricevuto assistenza o formazione per l'uso dell'apparecchio da una persona responsabile della loro sicurezza.
- Questo dispositivo non è progettato per essere utilizzato sui bambini. Adottate le dovute precauzioni per evitare che i bambini giochino con il dispositivo.
- Proteggete sempre il dispositivo dall'uso non autorizzato conservandolo in base alle apposite istruzioni (vedere 'Conservazione').
- Tenete l'apparecchio e il cavo di alimentazione fuori dalla portata di bambini e animali domestici per evitare il rischio di bruciature e altre lesioni causate dal contatto con il dispositivo o dalla caduta del dispositivo. I cavi presentano un pericolo potenziale di strangolamento. Tenete i cavi fuori dalla portata dei bambini e degli animali domestici.
- Questo apparecchio consente di curare i dolori muscolari, articolari e la rigidità dei muscoli e delle articolazioni, ma non è adatto per il trattamento dei dolori addominali, del viso e di altra natura.
- Per evitare il surriscaldamento della pelle, la sensazione di calore dovrebbe essere gradevole per tutta la durata del trattamento.
- Per evitare danni agli occhi, non esponeteli alla sorgente luminosa a una distanza inferiore a 1 metro dal dispositivo. Non osservate la sorgente luminosa della lampada perché può provocare danni agli occhi.
- Se non si riscontrano miglioramenti dopo 6-8 sedute, interrompete l'uso dell'apparecchio e consultate il vostro medico.
- Evitate di addormentarvi durante il trattamento.
- Non modificate l'apparecchio.
- Non posizionate infiammabili e/o oggetti sensibili al calore (come dispositivi elettronici) nelle vicinanze del dispositivo.
- L'uso dell'apparecchio adiacente ad altri apparecchi o impilato con essi deve essere evitato in quanto potrebbe causare un funzionamento scorretto. Qualora fosse necessario, tenere sotto controllo l'apparecchio e altri dispositivi per verificare che funzionino normalmente.

- Le apparecchiature portatili per comunicazioni RF (comprese periferiche come cavi dell'antenna e antenne esterne) devono essere utilizzate a una distanza di almeno 30 cm da qualsiasi parte del dispositivo, inclusi i cavi specificati dal produttore. In caso contrario, potrebbe verificarsi una riduzione delle prestazioni dell'apparecchiatura stessa.

Attenzione



- Se la presa di corrente a cui viene collegato l'apparecchio presenta collegamenti scadenti, la spina dell'apparecchio potrebbe diventare incandescente. Assicuratevi di aver inserito il dispositivo in una presa adeguatamente collegata a muro.
- Evitate gli sbalzi di tensione.
- Scollegate sempre l'apparecchio dopo l'uso e in caso di interruzione di energia elettrica.
- Appoggiate l'apparecchio su una superficie (fig. 2) stabile e piana. Controllate che l'apparecchio sia posizionato a una distanza di almeno 15 cm da altri oggetti per evitare fenomeni di surriscaldamento (fig. 3).
- Non coprite l'apparecchio, ad esempio con un panno o un indumento, quando è acceso.
- Lasciate raffreddare l'apparecchio per circa 15 minuti prima di toccarlo, pulirlo o riporlo.
- Prima di utilizzare l'apparecchio, se siete stati in piscina o avete appena fatto la doccia, assicuratevi di asciugare accuratamente le mani e il corpo.
- Non utilizzate in nessun caso l'apparecchio se la lampadina è danneggiata, rotta o assente.

Indicazioni generali

Le icone e i simboli di avviso sono fondamentali per assicurare un utilizzo sicuro e corretto del prodotto e per evitare lesioni. Di seguito è riportato il significato delle icone e dei simboli di avviso sull'etichetta e nel manuale utente.



Questo simbolo indica che è necessario leggere il manuale utente attentamente prima di utilizzare l'apparecchio. Conservate questo manuale utente per eventuali riferimenti futuri.



Questo simbolo avvisa della presenza di superfici incandescenti.



Questo simbolo indica che l'utente è tenuto a consultare il manuale per informazioni importanti sulla sicurezza quali controindicazioni, avvertenze e precauzioni che non possono, per svariate ragioni, essere riportate sul dispositivo stesso.



Questo simbolo indica che l'apparecchio è dotato di doppio isolamento (Classe II). L'apparecchio è conforme ai requisiti della direttiva europea in materia di dispositivi medici 93/42/CEE.



Questo simbolo indica il produttore: Philips Consumer Lifestyle B.V, Tussendiepen 4, 9206 AD Drachten, Paesi Bassi.



Questo simbolo indica che il prodotto non può essere smaltito con i normali rifiuti domestici (2012/19/UE). Vedere il capitolo sul Riciclaggio.



Questo simbolo indica il numero di serie del produttore per l'identificazione di un dispositivo specifico. Le prime 6 cifre del numero di serie indicano la data di produzione: le cifre 1-2 indicano l'anno, le cifre 3-4 indicano il mese e le cifre 5-6 indicano il giorno.



Il simbolo di Punto Verde ('Der Grüne Punkt' in tedesco). Il Punto Verde è il simbolo utilizzato per identificare una rete europea di sistemi finanziati dal settore per il riciclaggio dei materiali di imballaggio dei beni di consumo.



Questo simbolo indica i limiti di umidità relativa a cui l'apparecchio può essere esposto in sicurezza: fino al 93%.



Questo simbolo indica che un oggetto può essere riciclato, non che un oggetto è stato riciclato o viene accettato in tutti i sistemi di raccolta per il riciclaggio.



Questo simbolo indica che il dispositivo è conforme ai requisiti della Direttiva Europea sui dispositivi medicali 93/42/CEE. 0344 fa riferimento all'ente notificato.



Questo simbolo indica i limiti di temperatura per il trasporto a cui la lampada a infrarossi può essere esposta in sicurezza: Da -25 °C a +70 °C (da -13°F a +158°F).

IP21

Questo simbolo indica: la protezione dall'accesso con le mani alle parti pericolose o oggetti di dimensioni simili e da gocce d'acqua in caduta verticale.



Questo simbolo avvisa della presenza di radiazioni ottiche emesse dal dispositivo che possono causare irritazione agli occhi.

Informazioni su EMC/EMF

- Questo dispositivo Philips è conforme a tutti gli standard e alle normative applicabili riguardanti l'esposizione ai campi elettromagnetici.
- Evitare l'uso dell'apparecchio InfraCare adiacente o insieme ad altri apparecchi in quanto potrebbe causare un funzionamento scorretto. Comunque, se fosse necessario osservare l'apparecchio InfraCare e altri dispositivi per verificare che funzionino normalmente.
- Le apparecchiature portatili per comunicazioni RF (comprese periferiche come cavi dell'antenna e antenne esterne) devono essere utilizzate a una distanza di almeno 30 cm da qualsiasi parte del dispositivo InfraCare, inclusi i cavi specificati dal produttore. In caso contrario, potrebbe verificarsi una riduzione delle prestazioni dell'apparecchiatura stessa.

Tutela dell'ambiente

La lampada a infrarossi Philips InfraCare è adatta per l'uso in tutti gli ambienti, inclusi quelli abitativi e quelli collegati direttamente alla rete di alimentazione pubblica a bassa tensione che serve edifici adibiti ad uso residenziale.

Livelli di test

Questo dispositivo è conforme a 60601-1-2 Ed. 4. gruppo di emissioni RF 1, classe B. Le emissioni RF sono molto basse e non sembrano causare interferenza con le apparecchiature elettroniche nelle vicinanze.

Livelli del test di immunità	Livello di scarica diretta 8 kV, indiretta 8 kV
Raffica di transistori elettrici veloci	2 kV
Picchi	1 kV da linea a linea
Cali di tensione, brevi interruzioni e variazioni di tensione sulle linee di ingresso dell'alimentazione IEC61000-4-11	70% 25 cicli (50 Hz) 30 cicli (60 Hz)
Test di immunità del campo magnetico della frequenza di alimentazione IEC61000-4-8	30 A/m
Immunità a disturbi condotti, indotti da campi di radiofrequenza (RF) in base a IEC61000-4-6 in ambienti di assistenza sanitaria a domicilio	3 V RMS fuori la banda ISM, 6 V RMS entro le bande ISM e di radioamatori (150 KHz - 80 MHz)
RF irradiata in ambienti di assistenza sanitaria a domicilio per 80 MHz - 2,7 GHz in base a IEC61000-4-3	10 V/m

Descrizione generale

- 1 Manopola del timer
- 2 Alloggiamento della lampada
- 3 Philips Lampada a incandescenza a infrarossi
- 4 Cavo di alimentazione
- 5 Piedistallo
- 6 Meccanismo di regolazione

Predisposizione del dispositivo

Nota: Non appendete l'apparecchio al soffitto o alla parete.

- 1 Srotolate completamente il cavo di alimentazione.
- 2 Appoggiate l'apparecchio su una superficie (fig. 2) stabile e piana.
- 3 Controllate che l'apparecchio sia posizionato a una distanza di almeno 15 cm da altri oggetti per evitare fenomeni di surriscaldamento (fig. 3).

Utilizzo del dispositivo

- 1 Scegliete la distanza idonea in piedi o sdraiati dall'apparecchio.
 - Togliete gli indumenti e i gioielli dall'area da trattare.
 - Usate la luce a infrarossi sulla cute nuda.
 - A una distanza di 30 cm dal corpo, l'apparecchio riscalda un'area circolare di circa 20 cm. A una distanza maggiore l'area riscaldata aumenta, ma la luce a infrarossi e il calore sono meno intensi. A una distanza minore l'area riscaldata diminuisce, ma la luce a infrarossi e il calore sono più intensi.

Avvertenza: Assicuratevi che la distanza tra il corpo e l'apparecchio sia tale da evitare il contatto accidentale con la lampadina.

- 2 Inserite la spina nella presa di corrente a muro.
- 3 Posizionate l'apparecchio correttamente. Seguono alcuni esempi.
 - Per curare i dolori alla schiena, posizionate l'apparecchio su un tavolo a una distanza di circa 30 cm (fig. 5).

52 Italiano

- Per curare i dolori a un ginocchio, appoggiate l'apparecchio su un tavolo basso. Sedetevi su una sedia vicino al tavolo a una distanza di circa 30 cm (fig. 6).
- 4** Per accendere l'apparecchio, posizionate la manopola del timer sul periodo di tempo (fig. 7) di cura desiderato.
 - Potete scegliere un periodo di cura tra 0 e 30 minuti.
- 5** Regolate la direzione dei raggi di luce infrarossi verso la parte del corpo da curare, inclinando l'alloggiamento della lampada all'indietro (fig. 4).
 - Scegliete una distanza alla quale la sensazione di calore risulta confortevole sulla pelle. Se il calore diventa troppo intenso, aumentate la distanza.
- 6** Trascorso il tempo di cura impostato, l'apparecchio si spegnerà automaticamente.
 - Se desiderate spegnere l'apparecchio prima che scada il periodo di cura desiderato, ruotate la manopola del timer su 0 minuti.

Nota: Se scollegate l'apparecchio dalla presa a muro mentre il timer è attivo, il timer continua a fare il conto alla rovescia e ticchetta.

Avvertenza: Per evitare danni agli occhi, non fissate la luce della lampada quando è accesa. Non è necessario indossare occhiali in quanto InfraCare (150W) ha una lampadina speciale che filtra la luce ultravioletta.

Durata del trattamento

La durata del trattamento dipende dal tipo di trattamento e dalla persona esposta. Il trattamento di un singolo muscolo o articolazione deve durare circa 15 minuti. Se necessario, ripetere il trattamento varie volte al giorno. Potete ripetere una serie di vari trattamenti al giorno o per vari giorni consecutivi per ottenere il miglior risultato. Se non si riscontrano miglioramenti dopo 6-8 sedute, interrompete l'uso dell'apparecchio e consultate il vostro medico. Per problemi cronici, usate il dispositivo per periodi di tempo più lunghi. Attenersi alle seguenti istruzioni per un uso (vedere 'Avvertenza') sicuro.

Avvertenza: In caso di dubbi, chiedete sempre il parere del vostro medico.

Pulizia

Nota: Non utilizzate spugnette abrasive, detersivi abrasivi o liquidi aggressivi, come benzina o acetone, per pulire il dispositivo.

- 1** Staccate l'apparecchio e lasciate raffreddare la lampada per circa 15 minuti prima di pulire l'apparecchio.
- 2** Pulire l'apparecchio e il piedistallo con un panno umido.

Avvertenza: Evitate il contatto diretto dell'apparecchio con l'acqua o gocce d'acqua sull'apparecchio.

Conservazione

Nota: Evitate che il cavo venga a contatto con la lampada quando questa è calda.

- 1 Staccate l'apparecchio e lasciate raffreddare la lampada per circa 15 minuti prima di immagazzinarlo.
- 2 Arrotolate il cavo di alimentazione e avvolgetelo con il velcro.
- 3 Tenete l'apparecchio in un luogo asciutto.

Sostituzione

Lampada

L'efficacia della lampada rimane inalterata nel tempo.

Avvertenza: Utilizzate esclusivamente una lampada Philips PAR38 IR 150W E27 230V per sostituire la lampada del dispositivo. L'uso di qualsiasi altra lampada potrebbe essere pericoloso.

Nota: Se la lampada smette di funzionare, contattate il Centro Assistenza Clienti Philips del vostro paese.

Se volete sostituire la lampadina dell'Infracare(150W) seguite i passaggi riportati sotto.

- 1 Staccate l'apparecchio e lasciate raffreddare la lampadina per circa 15 minuti prima di toccarla e metterla via.
- 2 Togliete la lampadina gentilmente ruotandola in senso antiorario fino a che non si stacca dalla sua presa.
- 3 Mettete una nuova lampadina nella presa e ruotatela gentilmente in senso orario fino a che non si sistema al suo posto.
- 4 Smaltite la lampadina difettosa come descritto nella sezione sul Riciclaggio.

Cavo di alimentazione

Nel caso in cui il cavo di alimentazione fosse danneggiato dovrà essere sostituito da Philips, da un centro di assistenza autorizzato Philips o da personale debitamente qualificato, per evitare situazioni pericolose.

Garanzia e assistenza

Per assistenza o informazioni, visitate il sito Web all'indirizzo www.philips.com/support oppure leggete l'opuscolo della garanzia internazionale.

Riciclaggio

- Questo simbolo indica che il prodotto non può essere smaltito con i normali rifiuti domestici (2012/19/UE) (fig. 10).
- Ci sono due situazioni in cui potete restituire gratuitamente il prodotto vecchio a un rivenditore:
 - 1 Quando acquistate un prodotto nuovo, potete restituire un prodotto simile al rivenditore.
 - 2 Se non acquistate un prodotto nuovo, potete restituire prodotti con dimensioni inferiori a 25 cm (lunghezza, altezza e larghezza) ai rivenditori con superficie dedicata alla vendita di prodotti elettrici ed elettronici superiore ai 400 m².

- In tutti gli altri casi, attenetevi alle normative di raccolta differenziata dei prodotti elettrici ed elettronici in vigore nel vostro paese: un corretto smaltimento consente di evitare conseguenze negative per l'ambiente e per la salute.

Risoluzione dei problemi

Questo capitolo riassume i problemi più comuni che potreste riscontrare con il dispositivo. Se non riuscite a risolvere il problema con le informazioni riportate di seguito, visitate il sito www.philips.com/support per un elenco di domande frequenti oppure contattate il Centro Assistenza Clienti del vostro paese.

Problema	Possibile causa	Soluzione
L'apparecchio non si accende.	La spina non è stata inserita correttamente nella presa di corrente a muro.	Inserite correttamente la spina nella presa di corrente.
	Il tempo di cura non è impostato.	Selezionate la durata del trattamento ruotando la manopola del timer per selezionare il tempo desiderato.
	Si è verificato un blackout.	Collegate un altro apparecchio per controllare se l'alimentatore funziona.
	La lampada è difettosa.	Contattate il Centro Assistenza Clienti Philips.
	Il cavo di alimentazione è danneggiato.	Nel caso in cui il cavo di alimentazione fosse danneggiato dovrà essere sostituito da Philips, da un centro di assistenza autorizzato Philips o da personale debitamente qualificato, per evitare situazioni pericolose.
Se scollegate l'apparecchio dalla presa a muro l'apparecchio continua a ticchettare.	Il timer non è su off.	Ruotate il timer su off.

Specifiche

Modello	PR3110
Tensione nominale (V) e frequenza nominale (Hz)	220-240 V ~50-60 Hz
Alimentazione nominale (W)	150 W
Classificazione dispositivo medico	Ila
Classe di isolamento	Classe 2
Ingresso di acqua	IP21
Tipo IR	A/B/C

Modello	PR3110
Durata prevista	5 anni
Modalità di funzionamento	Continua
Peso netto	Circa 1 kg
Dimensioni esterne	Circa 213 x 160 x 215 mm (LxPxA)
Irradiazione	3323352 mW/m-2
Luminosità	11654169 mW/sr-1m-2
Variazione massima dell'emissione dal valore medio sull'area da trattare	1350 W/m2

Luce a infrarossi

Lunghezza d'onda	700 - 3000 nm
Emissione max	3323 W/m2
Testato in base a	IEC 60601-2-57:2011

Condizioni operative

Temperatura	Da +5°C a +40°C (da +41°F a +104°F)
Umidità relativa	Dal 15% al 93% (senza condensa)
Intervallo pressione	Da 700 hPA a 1060 hPA

Condizioni di conservazione

Temperatura	Da -25°C a +70°C (da -13°F a +158°F)
Umidità relativa	Fino al 93% (senza condensa)
Pressione atmosferica	Da 700 hPA a 1060 hPA

Inhoud

Introductie	56
Beoogd gebruik	57
Belangrijke veiligheidsinformatie	57
Contra-indicaties	57
Waarschuwing	58
Let op	59
Algemeen	59
EMC/EMF-informatie	60
Algemene beschrijving	61
Klaarmaken voor gebruik	61
Het apparaat gebruiken	61
Duur van behandeling	62
Schoonmaken	62
Opbergen	63
Vervanging	63
Garantie en ondersteuning	63
Recyclen	63
Problemen oplossen	64
Specificaties	64

Introductie

Gefeliciteerd met uw aankoop en welkom bij Philips! Registreer uw product op www.philips.com/welcome om optimaal gebruik te kunnen maken van de door Philips geboden ondersteuning.

Met de Philips InfraCare (150W) kunt u thuis comfortabel spier- en gewrichtspijn verlichten. Het apparaat straalt net als de zon infrarood licht uit.

De Philips-infraroodlamp straalt infrarood licht uit dat nodig is voor het beoogde therapeutische effect. De Philips InfraCare (150W) kan ook worden gebruikt voor spierontspanning of ter voorbereiding voor een massage.

Effecten van een infraroodlamp

De InfraCare straalt infrarood licht uit, dat diep in de huid doordringt en de weefsels verwarmt. De warmte moduleert de zenuwsignalen naar de hersenen en vermindert zo pijn. Warmte stimuleert ook de plaatselijke doorbloeding en verwijdt de bloedvaten, waardoor de stoffen die nodig zijn om lichaamsweefsels te herstellen en voeden, sneller worden getransporteerd. Bovendien versnelt de warmte die door infrarood licht wordt gegenereerd het stofwisselingsproces en de verwijdering van afvalstoffen uit het lichaam. Warmte maakt weefsel soepeler, waardoor stijfheid afneemt en gewrichten flexibeler worden. De voordelen die worden beschreven, kunnen pijn als gevolg van spier- en gewrichtsproblemen verlichten.

Opmerking: Lees het gedeelte 'Waarschuwing' in het hoofdstuk 'Belangrijke veiligheidsinformatie' en volg de instructies voordat u het apparaat gebruikt.

Beoogd gebruik

De infraroodlamp is een therapeutisch apparaat voor plaatselijke warmte. De volgende therapeutische toepassingen zijn mogelijk:

- Behandeling van incidentele of chronische spierpijn, stijve spieren en stijve gewrichten.
- Behandeling van pijn in de onderrug.

Dit apparaat is bedoeld voor gebruik binnenshuis door volwassenen met acute of chronische spier- of gewrichtspijn.

Andere toepassingen

U kunt de infraroodlamp ook gebruiken voor de volgende doeleinden:

- Spierontspanning
- Voorbereiding voor een massage

Belangrijke veiligheidsinformatie

Lees deze belangrijke informatie zorgvuldig door voordat u het apparaat gaat gebruiken. Bewaar deze informatie om deze indien nodig later te kunnen raadplegen.

Contra-indicaties



- Gebruik het apparaat niet zonder eerst uw arts te raadplegen indien u aan een ernstige ziekte lijdt, zoals een hartaandoening, een acute ontsteking, trombose, bloedstollingsziekte, bijniersuppressie, systemische lupus erythematosus of een kwaadaardige ziekte.
- Gebruik het apparaat niet indien u overgevoelig bent voor infrarood licht of indien u oedeem hebt. Raadpleeg bij twijfel uw arts.
- Gebruik het apparaat niet indien u ongevoelig bent voor infrarode straling en warmte als gevolg van een ziekte (bijv. ernstige diabetes) of het gebruik van pijnstillers. Raadpleeg bij twijfel uw arts.
- Gebruik het apparaat niet indien u lijdt aan een aandoening die verband houdt met demyelinisatie van de zenuwen, zoals carpaaltunnelsyndroom, multiple sclerose en ulnaris neuropathie. Raadpleeg bij twijfel uw arts.
- Gebruik het apparaat niet indien u een elektrisch implantaat hebt, met name als dit zich in de buurt van het behandelgebied bevindt. Raadpleeg bij twijfel uw arts.
- Indien u zwanger bent, gebruik het apparaat dan niet om gebieden dicht bij uw buik te behandelen, om oververhitting van dit gebied te voorkomen. Raadpleeg bij twijfel uw arts.
- Gebruik het apparaat niet als u een zwelling of een ontsteking hebt, omdat de warmte de klachten zou kunnen verergeren. Raadpleeg bij twijfel uw arts.
- Gebruik het apparaat niet op de beschadigde of geïrriteerde huid en gebruik het niet op wonden. Raadpleeg bij twijfel uw arts.
- Gebruik het apparaat niet om gebieden te behandelen waarop u onlangs een middel tegen huidirritatie hebt aangebracht (crèmes of zalven die bijv. menthol bevatten), aangezien dit een milde ontstekingsreactie kan veroorzaken.
- Gebruik het apparaat niet als u last hebt van een slechte thermoregulatie of verminderde circulatie. Raadpleeg bij twijfel uw arts.

Waarschuwing



- Water en elektriciteit vormen een gevaarlijke combinatie. Gebruik dit apparaat niet in een vochtige omgeving (bijv. in de badkamer of naast een douche of een zwembad).
- Gebruik het apparaat niet als het glas beschadigd is of ontbreekt, of als de coating van het glas beschadigd is.
- Raak het glas of de voorkant van het apparaat niet aan wanneer het apparaat is ingeschakeld. Het oppervlak is zeer warm en kan brandwonden (zie 'Let op') veroorzaken.
- Steek nooit voorwerpen in het apparaat. Dit kan de werking van het apparaat verstoren of zelfs een elektrische schok veroorzaken.
- Laat geen water in het apparaat lopen of op het apparaat terechtkomen.
- Controleer of het voltage dat wordt aangegeven op het apparaat, overeenkomt met de plaatselijke netspanning voordat u het apparaat aansluit.
- Indien het netsnoer beschadigd is, moet het worden vervangen door Philips, een door Philips erkend servicecentrum of personen met vergelijkbare kwalificaties om gevaar te voorkomen.
- Laat het apparaat niet onbeheerd achter wanneer het is ingeschakeld.
- Dit apparaat is niet bedoeld voor gebruik door personen met verminderde lichamelijke, zintuiglijke of geestelijke vermogens, of die gebrek aan ervaring of kennis hebben, tenzij iemand die verantwoordelijk is voor hun veiligheid, toezicht op hen houdt of hun heeft uitgelegd hoe het apparaat dient te worden gebruikt.
- Dit apparaat is niet bedoeld voor gebruik door kinderen. Houd toezicht op kinderen om te voorkomen dat ze met het apparaat gaan spelen.
- Bescherm het apparaat altijd tegen ongeautoriseerd gebruik en berg het apparaat op volgens de instructies (zie 'Opbergen') voor opslag.
- Houd het apparaat en het snoer buiten het bereik van kinderen en huisdieren om het risico op brandwonden en andere verwondingen door contact met het apparaat of het vallen van het apparaat te voorkomen. Snoeren leveren gevaar voor verwurging op. Houd knoopbatterijen buiten het bereik van kinderen en huisdieren.
- Dit apparaat is bedoeld voor de behandeling van spier- en gewrichtspijn en spier- en gewrichtsstijfheid, en niet voor de behandeling van buikpijn, aangezichtspijn en andere soorten pijn.
- Voorkom oververhitting van de huid; de warmte dient gedurende de hele behandeling aangenaam te zijn.
- Stel uw ogen niet bloot aan de lichtbron binnen 1 meter van het apparaat om oogletsel te voorkomen. Kijk niet in de lichtbron van de lamp; dit kan oogletsel veroorzaken.
- Als er na 6-8 behandelingen geen verbetering optreedt, stop dan met het gebruik van het apparaat en raadpleeg uw arts.
- Val niet in slaap tijdens de behandeling.
- Voer geen aanpassingen uit aan dit apparaat.
- Plaats geen brandbare en/of hittegevoelige voorwerpen (zoals elektronische apparaten) in de buurt van het apparaat.
- Gebruik dit apparaat niet naast of boven op andere apparatuur, aangezien dit kan leiden tot een onjuiste werking van het apparaat. Als u geen andere optie hebt, houd dit apparaat en de andere apparaten dan goed in de gaten om er zeker van te zijn dat ze naar behoren werken."

- Draagbare RF-communicatieapparatuur (inclusief randapparatuur zoals antennekabels en externe antennes) mag niet dicht bij enig onderdeel van het apparaat, inclusief de kabels die zijn gespecificeerd door de fabrikant, worden gebruikt dan 30 cm (12"). De prestaties van deze apparatuur zouden anders kunnen worden aangetast.

Let op



- Als het stopcontact waarmee het apparaat van stroom wordt voorzien slecht is aangesloten, wordt de stekker van het apparaat heet. Sluit het apparaat alleen aan op een correct aangesloten stopcontact.
- Stel het apparaat niet bloot aan zware schokken.
- Haal na gebruik en bij een stroomstoring altijd de stekker uit het stopcontact.
- Plaats het apparaat op een stabiele, vlakke ondergrond (Fig. 2). Zorg dat er minstens 15 cm vrije ruimte rondom het apparaat is om oververhitting (Fig. 3) te voorkomen.
- Bedek het apparaat niet met bijvoorbeeld een doek of een kledingstuk wanneer het is ingeschakeld.
- Laat het apparaat ongeveer 15 minuten afkoelen voordat u het aanraakt, schoonmaakt of opbergt.
- Als u net hebt gezwommen of een douche hebt genomen, zorg dan dat uw huid goed droog is voordat u het apparaat gebruikt.
- Gebruik het apparaat nooit als de lamp beschadigd of kapot is, of als de lamp ontbreekt.

Algemeen

De waarschuwingstekens en symbolen moeten ervoor zorgen dat u dit product veilig en op de juiste manier gebruikt, om u en anderen voor letsel te behoeden. Hieronder vindt u een overzicht van de waarschuwingstekens en symbolen die op het etiket en in de gebruiksaanwijzing voorkomen en de betekenis ervan.



Dit symbool geeft aan dat u vóór gebruik van het apparaat de gebruiksaanwijzing aandachtig dient te lezen. Bewaar de gebruiksaanwijzing goed, zodat u deze zo nodig op een later tijdstip kunt raadplegen.



Dit symbool waarschuwt u voor hete oppervlakken.



Dit symbool geeft aan dat de gebruiker de gebruiksaanwijzing dient te raadplegen voor belangrijke veiligheidsinformatie zoals contra-indicaties, waarschuwingen en opmerkingen die om diverse redenen niet op het apparaat zelf kunnen worden weergegeven.



Dit symbool geeft aan dat het apparaat dubbel geïsoleerd is (klasse II). Dit apparaat voldoet aan de eisen van de Richtlijn Medische Hulpmiddelen 93/42/EEG.



Dit symbool wordt gevolgd door de naam van de fabrikant: Philips Consumer Lifestyle B.V., Tussendiepen 4, 9206 AD Drachten, Nederland.



Dit symbool geeft aan dat dit product niet samen met het gewone huishoudelijke afval mag worden weggegooid (2012/19/EU). Zie het hoofdstuk 'Recycling'.



Dit symbool wordt gevolgd door het serienummer van de fabrikant. Aan de hand van het serienummer kan een specifiek apparaat worden geïdentificeerd. De eerste 6 cijfers van het serienummer vormen de productiedatum: cijfers 1 t/m 2 staan voor het jaar, cijfers 3 en 4 voor de maand en cijfers 5 en 6 voor de dag.



Het symbool voor de Groene Punt ('Der Grüne Punkt' in Duits). De Groene Punt is het logo van de licentie van een Europees netwerk van door de branche gefinancierde systemen voor de recycling van verpakkingsmaterialen van consumptiegoederen.



Dit symbool geeft het bereik aan van de relatieve luchtvochtigheid waaraan het apparaat veilig kan worden blootgesteld: maximaal 93%.



Dit symbool geeft aan dat een voorwerp kan worden gerecycled, niet dat het is gerecycled of bij alle inzamelpunten voor recycling wordt geaccepteerd.



Dit symbool geeft aan dat dit apparaat voldoet aan de eisen van de Europese Richtlijn Medische Hulpmiddelen 93/42/EEG'. Het nummer '0344' verwijst naar de aangemelde keuringsinstantie.



Dit symbool geeft het temperatuurbereik aan waaraan de infraroodlamp tijdens opslag en vervoer veilig kan worden blootgesteld: -25 °C tot +70 °C.

IP21

Dit symbool geeft het volgende aan: beschermd tegen aanraking van gevaarlijke onderdelen met een vinger of voorwerpen van vergelijkbare grootte en tegen verticaal vallende waterdruppels.



Dit symbool waarschuwt voor optische straling afkomstig van het apparaat die kan leiden tot oogirritatie.

EMC/EMF-informatie

- Dit Philips-apparaat voldoet aan alle relevante richtlijnen en voorschriften met betrekking tot blootstelling aan elektromagnetische velden.
- Gebruik het InfraCare-apparaat niet naast of boven op andere apparatuur, aangezien dit kan leiden tot een onjuiste werking van het apparaat. Als u geen andere optie hebt, houd dan het InfraCare-apparaat en de andere apparaten goed in de gaten om er zeker van te zijn dat ze naar behoren werken.
- Gebruik geen draagbare RF-communicatieapparatuur (inclusief randapparatuur zoals antennekabels en externe antennes) op een afstand van minder dan 30 cm van enig onderdeel van het InfraCare-apparaat, inclusief de kabels die zijn gespecificeerd door de fabrikant. Dit zou de prestaties van deze apparatuur kunnen aantasten.

Milieu

De Philips InfraCare-infraroodlamp is geschikt voor gebruik in alle gebouwen, waaronder woningen en andere gebouwen die rechtstreeks zijn aangesloten op het openbare laagspanningsnetwerk dat gebouwen met een woonbestemming van stroom voorziet.

Testniveaus

Dit apparaat voldoet aan EN-norm 60601-1-2 versie 4 inzake RF-emissie, groep 1 klasse B. De RF-emissie is zeer laag en de kans dat het apparaat interferentie veroorzaakt in de buurt van elektronische apparatuur, is dus zeer klein.

Testniveaus immuniteit	Ontladingsniveau: direct 8 kV, indirect 8 kV
Elektrische transiënte en burstontlading	2 kV
Piekspanning	1 kV kabel naar kabel
Spanningsval, korte onderbrekingen en spanningsvariaties op voedingskabels IEC61000-4-11	70% 25 cycli (50 Hz) 30 cycli (60 Hz)
Immuniteitstest magnetisch veld van netfrequentie IEC61000-4-8	30 A/m
Immuniteit voor geleidingsstoringen, veroorzaakt door RF-velden (radiofrequentie) volgens IEC61000-4-6 in thuiszorgomgevingen	3 V RMS buiten de ISM-frequentie, 6 V RMS binnen de ISM- en amateurradiofrequenties (150 KHz– 80 MHz)
RF-straling in thuiszorgomgevingen voor 80 MHz – 2,7 GHz volgens IEC 61000-4-3	10 V/m

Algemene beschrijving

- 1 Timerknop
- 2 Lampbehuizing
- 3 Philips Infrarode gloeilamp
- 4 Netsnoer
- 5 Voet
- 6 Instelgreep

Klaarmaken voor gebruik

Opmerking: Hang het apparaat niet aan het plafond of aan de muur.

- 1 Wikkel het netsnoer helemaal af.
- 2 Plaats het apparaat op een stabiele, vlakke ondergrond (Fig. 2).
- 3 Zorg dat er minstens 15 cm vrije ruimte rondom het apparaat is om oververhitting (Fig. 3) te voorkomen.

Het apparaat gebruiken

- 1 Ga op de juiste afstand van het apparaat zitten of liggen.
 - Verwijder eventuele kleding en sieraden van het te behandelen gebied.
 - Het infraroodlicht moet op de blote huid worden gebruikt.

- Op een afstand van 30 cm tot het lichaam verwarmt het apparaat een cirkelvormig gebied met een doorsnede van circa 20 cm. Bij een grotere afstand wordt een groter gebied verwarmd, maar zijn het infraroodlicht en de warmte minder intens. Bij een kleinere afstand wordt een kleiner gebied verwarmd, maar zijn het infraroodlicht en de warmte intenser.

Waarschuwing: Zorg dat de afstand tussen uw lichaam en het apparaat groot genoeg is om onbedoeld contact met de lamp te voorkomen.

- 2 Steek de stekker in een stopcontact.
- 3 Zet het apparaat goed neer op een geschikte plaats. Hieronder vindt u enkele voorbeelden.
 - Als u rugpijn wilt behandelen, plaatst u het apparaat op een tafel op een afstand van ongeveer 30 cm (Fig. 5).
 - Als u een pijnlijke knie wilt behandelen, plaatst u het apparaat op een lage tafel. Ga op een stoel naast de tafel zitten, op een afstand van ongeveer 30 cm (Fig. 6).
- 4 Draai de timerknop naar de gewenste behandeltijd (Fig. 7) om het apparaat in te schakelen.
 - U kunt kiezen tussen een behandeltijd van 0 en 30 minuten.
- 5 Richt de infraroodstraal op het te behandelen lichaamsdeel door de lampbehuizing naar achteren (Fig. 4) te kantelen.
 - Kies een afstand waarop de warmte aangenaam voelt op uw huid. Vergroot de afstand tussen u en het apparaat als de warmte te intens wordt.
- 6 Het apparaat wordt automatisch uitgeschakeld wanneer de ingestelde behandeltijd is verstreken.
 - Als u het apparaat wilt uitschakelen voordat de ingestelde behandeltijd is verstreken, draait u de timerknop naar 0 minuten.

Opmerking: Als u de stekker van het apparaat uit het stopcontact haalt terwijl de timer is ingeschakeld, blijft de timer aftellen en een tikgeluid maken.

Waarschuwing: Kijk niet in het licht van de lamp als deze aan is om schade aan uw ogen te voorkomen. U hoeft geen beschermbril te dragen, aangezien de InfraCare (150W) is voorzien van een speciale lamp die UV-licht uitfiltert.

Duur van behandeling

De behandelduur is afhankelijk van het type behandeling en de persoon die wordt behandeld. De behandeling van één spier of gewricht duurt circa 15 minuten. Zo nodig kan de behandeling meerdere keren per dag worden herhaald. Voor een bevredigend resultaat kunt u een serie van meerdere behandelingen per dag op meerdere achtereenvolgende dagen herhalen. Als er na 6-8 behandelingen geen verbetering optreedt, stop dan met het gebruik van het apparaat en raadpleeg uw arts. Bij chronische problemen kan het apparaat gedurende een langere periode worden gebruikt. Volg de instructies voor een veilig gebruik (zie 'Waarschuwing') van het apparaat.

Waarschuwing: Raadpleeg in geval van twijfel altijd uw arts.

Schoonmaken

Opmerking: Gebruik nooit een schuurspons, schurend schoonmaakmiddel of agressieve vloeistof zoals benzine of aceton om het apparaat schoon te maken.

- 1 Haal de stekker uit het stopcontact en laat de lamp ongeveer 15 minuten afkoelen voordat u het apparaat schoonmaakt.

- 2 Maak het apparaat en de voet schoon met een vochtige doek.

Waarschuwing: Laat geen water in het apparaat lopen of op het apparaat terechtkomen.

Opbergen

Opmerking: Voorkom dat het snoer in aanraking komt met de lamp wanneer de lamp warm is.

- 1 Haal de stekker uit het stopcontact en laat de lamp ongeveer 15 minuten afkoelen voordat u het apparaat opbergt.
- 2 Rol het netsnoer op en wikkel het klittenband eromheen (Fig. 9).
- 3 Bewaar het apparaat op een droge plaats.

Vervanging

Lamp

De effectiviteit van de lamp neemt niet af in de loop van de tijd.

Waarschuwing: Gebruik alleen een Philips PAR38 IR 150W E27 230V-lamp om de lamp van het apparaat te vervangen. Het kan gevaarlijk zijn om een andere lamp te gebruiken.

Opmerking: Als de lamp niet meer werkt, neem dan contact op met het Consumer Care Center in uw land.

Volg de onderstaande stappen om de lamp van de InfraCare (150W) te vervangen.

- 1 Haal de stekker uit het stopcontact en laat de lamp ongeveer 15 minuten afkoelen voordat u deze aanraakt en vervangt.
- 2 Haal de lamp uit de fitting door deze voorzichtig tegen de klok in te draaien.
- 3 Plaats de nieuwe lamp in de fitting en draai de lamp voorzichtig met de klok mee totdat deze vastklikt.
- 4 Voer de defecte lamp af zoals beschreven in het gedeelte 'Recycling'.

Netsnoer

Indien het netsnoer beschadigd is, moet het worden vervangen door Philips, een door Philips erkend servicecentrum of personen met vergelijkbare kwalificaties om gevaar te voorkomen.

Garantie en ondersteuning

Hebt u informatie of ondersteuning nodig, ga dan naar www.philips.com/support of lees de internationale garantieverklaring.

Recyclen

- Dit symbool betekent dat dit product niet samen met het gewone huishoudelijke afval mag worden weggegooid (2012/19/EU) (Fig. 10).

- Volg de in uw land geldende regels voor de gescheiden inzameling van elektrische en elektronische producten. Als u oude producten correct verwijdert, voorkomt u negatieve gevolgen voor het milieu en de volksgezondheid.

Problemen oplossen

Dit hoofdstuk behandelt in het kort de meest voorkomende problemen die zich kunnen voordoen tijdens het gebruik van het apparaat. Als u het probleem niet kunt oplossen met behulp van de onderstaande informatie, gaat u naar www.philips.com/support voor een lijst met veelgestelde vragen of neemt u contact op met het Consumer Care Center in uw land.

Probleem	Mogelijke oorzaak	Oplossing
Het apparaat gaat niet aan.	De stekker zit niet goed in het stopcontact.	Steek de stekker goed in het stopcontact.
	De behandeltime is niet ingesteld.	Selecteer een behandeltime door de timerknop naar de gewenste behandeltime te draaien.
	Er is een stroomstoring.	Sluit een ander apparaat aan om te controleren of de stroomvoorziening werkt.
	De lamp is defect.	Neem contact op met het Philips Consumer Care Center.
	Het netsnoer is beschadigd.	Indien het netsnoer beschadigd is, moet het worden vervangen door Philips, een door Philips erkend servicecentrum of personen met vergelijkbare kwalificaties om gevaar te voorkomen.
Het apparaat maakt een tikgeluid nadat ik de stekker uit het stopcontact heb gehaald.	De timer staat niet in de uitstand.	Draai de timerknop naar de uitstand.

Specificaties

Model	PR3110
Nominale spanning (V) en nominale frequentie (Hz)	220-240 V / ~50-60 Hz
Nominaal vermogen (W)	150 W
Classificatie medisch apparaat	Ila
Isolatieklasse	Klasse 2
Waterbestendigheid	IP21
IR-type	A/B/C

Model	PR3110
Verwachte levensduur	5 jaar
Werkingsmodus	Continu
Nettogewicht	Circa 1 kg
Afmetingen buitenkant	Circa 213 x 160 x 215 mm (l x b x h)
Stralingsdichtheid	3323352 mW/m ²
Straling	11654169 mW/sr/m ²
Maximale afwijking van de gemiddelde lichtopbrengst op het te behandelen gebied	1350 W/m ²

Infraroodlicht

Golflengte	700-3000 nm
Max. uitgangsvermogen	3323 W/m ²
Getest overeenkomstig	IEC 60601-2-57:2011

Voorwaarden voor een goede werking

Temperatuur	Van +5 °C tot +40 °C
Relatieve vochtigheid	15% - 93% (niet condenserend)
Luchtdrukgebied	700 hPa - 1060 hPa

Opbergomstandigheden

Temperatuur	Van -25 °C tot +70 °C
Relatieve vochtigheid	Tot 93% (niet condenserend)
Atmosferische druk	700 hPa - 1060 hPa

2

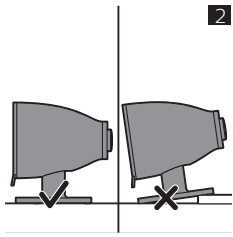

3



4

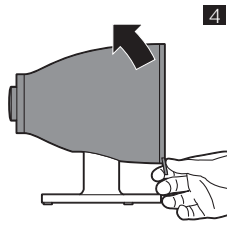

5

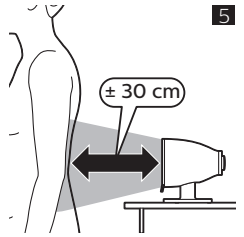

6

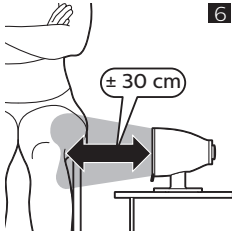

7

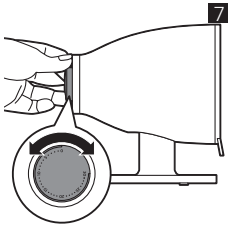

8

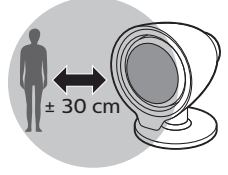

9

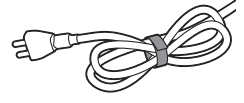

10





Specifications are subject to change without notice

© 2018 Koninklijke Philips N.V.

Find the latest user manual on www.philips.com/support

All rights reserved.

Les caractéristiques sont sujettes à modification sans préavis.

© 2018 Koninklijke Philips N.V.

Retrouvez le dernier mode d'emploi sur www.philips.com/support

Tous droits réservés.

 Philips Consumer Lifestyle BV

Tussendiepen 4, 9206AD Drachten, The Netherlands

Fax +31 (0)512594316

4222.100.6631.5 (23/4/2018)



>75% recycled paper
>75% papier recyclé