

Register your product and get support at

www.philips.com/welcome

SCD610

SCD609



Εγχειρίδιο χρήσης

PHILIPS

Πίνακας περιεχομένων

1 Εισαγωγή 4

2 Σημαντικές οδηγίες ασφαλείας 5

- Ηλεκτρομαγνητικά Πεδία (EMF) 6
- Ανακύκλωση 6

3 Επισκόπηση 8

- Μονάδα γονέα 8
- Μονάδα μωρού 9

4 Ξεκινήστε 10

- Φόρτιση της μονάδας γονέα 10
- Ρύθμιση της μονάδας μωρού 11
- Ανάρτηση της μονάδας μωρού σε τοίχο 12

5 Χρήση της μονάδας μωρού 13

- Εμβέλεια λειτουργίας 13

6 Μενού 14

- Ζουμ και μετατόπιση 14
- Ενεργοποίηση ήχου 14
- Ρύθμιση φωτεινότητας 15
- Προσθήκη/διαγραφή καμερών 15
- Αλλαγή της γλώσσας 16
- Επαναφορά 16

7 Μεγιστοποίηση της διάρκειας ζωής της μπαταρίας της μονάδας γονέα 17

8 Εγγύηση και σέρβις 18

9 Συχνές ερωτήσεις 19

1 Εισαγωγή

Συγχαρητήρια για την αγορά σας και καλώς ήλθατε στη Philips AVENT! Για να επωφεληθείτε πλήρως από την υποστήριξη που προσφέρει η Philips AVENT, δηλώστε το προϊόν σας στη διεύθυνση www.philips.com/AVENT.

Η Philips AVENT είναι αφοσιωμένη στη δημιουργία αξιόπιστων προϊόντων φροντίδας που προσφέρουν στους γονείς τη σιγουριά που χρειάζονται. Το σύστημα παρακολούθησης μωρού Philips AVENT παρέχει συνεχή υποστήριξη διασφαλίζοντας ότι μπορείτε να βλέπετε και να ακούτε το μωρό σας με απόλυτη ευκρίνεια.

Οι παρακάτω οδηγίες αφορούν τους τύπους SCD610 και SCD609.

- SCD610

- SCD609

Μονάδα μωρού

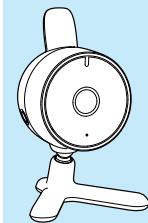

Μονάδα γονέα

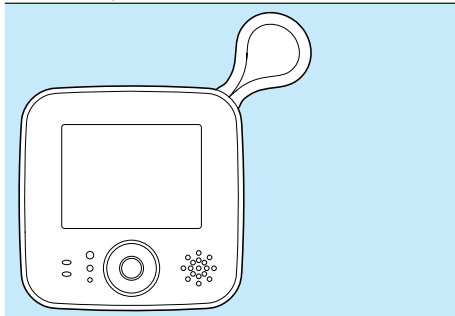

Μονάδα μωρού

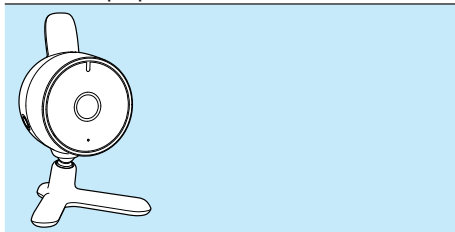

2 Σημαντικές οδηγίες ασφαλείας

Διαβάστε αυτό το εγχειρίδιο χρήσης προσεκτικά πριν χρησιμοποιήσετε τη συσκευή παρακολούθησης μωρού και φυλάξτε το για μελλοντική αναφορά.



Προειδοποίηση

- Για την αποφυγή στραγγαλισμού με το καλώδιο τροφοδοσίας, διατηρείτε πάντα τη μονάδα μωρού και το καλώδιο μακριά από το μωρό, σε απόσταση τουλάχιστον 1 μέτρου. Μην χρησιμοποιείτε καλώδια επέκτασης.

Προσοχή: Κίνδυνος έκρηξης, ηλεκτροπληξίας, βραχυκυκλώματος ή διαρροής

- Η συσκευή δεν πρέπει να εκτίθεται σε υγρά και δεν πρέπει να τοποθετούνται πάνω της αντικείμενα που περιέχουν υγρά, όπως βάζα.
- Προτού συνδέσετε τη συσκευή παρακολούθησης μωρού στην πρίζα, βεβαιωθείτε ότι η τάση που υποδεικνύεται στο τροφοδοτικό της αντιστοιχεί στην τάση τοπικού δικτύου.
- Όπου το βύσμα τροφοδοσίας χρησιμοποιείται ως συσκευή αποσύνδεσης, η συσκευή αποσύνδεσης παραμένει λειτουργική.
- Χρησιμοποιήστε το παρεχόμενο τροφοδοτικό για να συνδέσετε τη μονάδα μωρού στην πρίζα.
- Χρησιμοποιήστε το παρεχόμενο τροφοδοτικό για να φορτίσετε τη μονάδα γονέα.
- Για να μην προκληθεί ηλεκτροπληξία, μην ανοίγετε το περίβλημα της μονάδας μωρού ή γονέα, εκτός από τη θήκη των μπαταριών.
- Βεβαιωθείτε ότι τα χέρια σας είναι στεγνά κατά την τοποθέτηση ή την αντικατάσταση των μπαταριών (πακέτου μπαταριών).
- Για τη μονάδα γονέα, χρησιμοποιείτε μόνο το πακέτο μπαταριών που παρέχεται με τη συσκευή παρακολούθησης μωρού. Φορτίστε το επαναφορτιζόμενο πακέτο μπαταριών, σύμφωνα με τις οδηγίες του εγχειριδίου χρήσης.
- Για να αποφύγετε τον κίνδυνο έκρηξης, αντικαθιστάτε την μπαταρία με μια αντίστοιχη του σωστού τύπου.
- Απορρίπτετε τις χρησιμοποιημένες μπαταρίες σύμφωνα με τις οδηγίες.
- Για να μην προκληθεί έκρηξη ή διαρροή μπαταριών, το οποίο μπορεί να καταστρέψει τη συσκευή παρακολούθησης μωρού και να προκαλέσει εγκαύματα και ερεθισμό στο δέρμα ή στα μάτια:
 - Μην επαναφορτίζετε μη επαναφορτιζόμενες μπαταρίες,
 - Τοποθετείτε τις μπαταρίες με τη σωστή φορά (+/-),
 - Αφαιρείτε τις μπαταρίες εάν δεν θα χρησιμοποιήσετε το προϊόν για περισσότερες από 30 ημέρες,
 - Κρατήστε την μπαταρία μακριά από πηγές θερμότητας, όπως ηλιακή ακτινοβολία, πυρκαγιά κ.ο.κ.
- Για να αποφύγετε τον κίνδυνο θέρμανσης των μπαταριών ή απελευθέρωσης τοξικών υλικών, υδρογόνου ή οξυγόνου, φροντίστε να μην τις:
 - υπερφορτώνετε,
 - βραχυκυκλώνετε,
 - φορτίζετε αντίστροφα ή
 - καταστρέψετε.
- Για να διαχειριστείτε κατεστραμμένες μπαταρίες ή μπαταρίες που παρουσιάζουν διαρροή, φοράτε προστατευτικά γάντια για να προστατέψετε το δέρμα σας.

Επίβλεψη από ενήλικα

- Αυτή η συσκευή παρακολούθησης μωρού προορίζεται ως βοήθημα. Δεν αποτελεί υποκατάστατο της υπεύθυνης και σωστής επίβλεψης από ενήλικα και δεν πρέπει να χρησιμοποιείται με αυτόν τον τρόπο.
- Μην τοποθετείτε ποτέ τη μονάδα μωρού μέσα στην κούνια ή το πάρκο του μωρού.
- Για να μην προκληθεί υπερθέρμανση, μην καλύπτετε τη συσκευή παρακολούθησης μωρού με πετσέτες, κουβέρτες ή άλλα αντικείμενα.
- Όταν η συσκευή παρακολούθησης μωρού είναι συνδεδεμένη στην πρίζα, βεβαιωθείτε ότι μπορείτε εύκολα να αποκτήσετε πρόσβαση σε αυτήν.
- Για την ασφάλειά τους, μην επιτρέψετε στα παιδιά να παίζουν με τη συσκευή παρακολούθησης μωρού.

Προφυλάξεις ασφαλείας

- Χρησιμοποιείτε και αποθηκεύετε τη συσκευή παρακολούθησης μωρού σε θερμοκρασία μεταξύ 10°C (50°F) και 35°C (95°F). Διατηρείτε τη συσκευή παρακολούθησης μωρού μακριά από άμεση ηλιακή ακτινοβολία.

Αντικατάσταση

- Εάν αντικαταστήσετε το τροφοδοτικό, χρησιμοποιήστε τον τύπο τροφοδοτικού που καθορίζεται στο παρόν εγχειρίδιο χρήσης.
- Αν χρειαστεί να αντικαταστήσετε την μπαταρία, επικοινωνήστε με το κέντρο εξυπηρέτησης πελατών.

Ηλεκτρομαγνητικά Πεδία (EMF)

Η συσκευή Philips AVENT συμμορφώνεται με όλα τα πρότυπα που αφορούν τα ηλεκτρομαγνητικά πεδία (EMF). Εάν γίνει σωστός χειρισμός και σύμφωνα με τις οδηγίες του παρόντος εγχειριδίου χρήσης, η συσκευή είναι ασφαλής στη χρήση βάσει των επιστημονικών αποδείξεων που είναι διαθέσιμες μέχρι σήμερα.

Ανακύκλωση



Το προϊόν είναι σχεδιασμένο και κατασκευασμένο από υψηλής ποιότητας υλικά και εξαρτήματα, τα οποία μπορούν να ανακυκλωθούν και να επαναχρησιμοποιηθούν.

Όταν δείτε το σύμβολο του διαγραμμένου κάδου με ρόδες πάνω σε προϊόν, τότε αυτό το προϊόν καλύπτεται από την Ευρωπαϊκή οδηγία 2002/96/EK:



Μην απορρίπτετε ποτέ αυτό το προϊόν μαζί με άλλα απορρίμματα του σπιτιού σας. Παρακαλούμε ενημερωθείτε για τους τοπικούς κανόνες σχετικά με την ξεχωριστή συλλογή ηλεκτρικών και ηλεκτρονικών προϊόντων. Η σωστή απόρριψη του παλιού σας προϊόντος θα βοηθήσει στην αποτροπή τυχόν αρνητικών επιπτώσεων που ενδέχεται να υπάρξουν στο περιβάλλον και στην ανθρώπινη υγεία.

Το προϊόν σας περιέχει μπαταρίες οι οποίες καλύπτονται από την Ευρωπαϊκή Οδηγία 2006/66/EK και δεν μπορούν να απορριφθούν μαζί με τα συνηθισμένα απορρίμματα του σπιτιού σας.

Αν δείτε το διαγραμμένο σύμβολο ενός κάδου με τροχούς με το χημικό σύμβολο «Pb», αυτό σημαίνει ότι οι μπαταρίες συμμορφώνονται με τις απαιτήσεις που έχει ορίσει η οδηγία :



Παρακαλούμε ενημερωθείτε για τους τοπικούς κανόνες σχετικά με την ξεχωριστή συλλογή μπαταριών. Η σωστή απόρριψη μπαταριών θα βοηθήσει στην αποτροπή τυχόν αρνητικών επιπτώσεων που ενδέχεται να υπάρξουν στο περιβάλλον και στην ανθρώπινη υγεία.

3 Επισκόπηση

Μονάδα γονέα

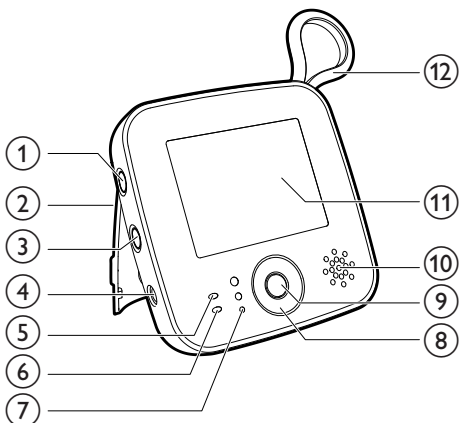

- ① **⏻ Διακόπτης ενεργοποίησης/ απενεργοποίησης**
 - Πατήστε παρατεταμένα για ενεργοποίηση ή απενεργοποίηση της μονάδας γονέα
 - ② **Βάση**
 - ③ **Κουμπί ενεργοποίησης ήχου**
 - Πατήστε παρατεταμένα για να ενεργοποιήσετε ή να απενεργοποιήσετε τον ήχο
- Για λεπτομέρειες, ανατρέξτε στη σελίδα 14.
- ④ **Υποδοχή για το παρεχόμενο τροφοδοτικό DC**
 - ⑤ **Λυχνία ενεργοποίησης/ απενεργοποίησης**
 - Αναβοσβήνει με κόκκινο χρώμα: Η ισχύς της επαναφορτιζόμενης μπαταρίας είναι χαμηλή.
 - Αναβοσβήνει με πράσινο χρώμα: Η επαναφορτιζόμενη μπαταρία φορτίζει.

- Ανάβει σταθερά με πράσινο χρώμα: Η μονάδα λειτουργεί.

- ⑥ **Λυχνία ενεργοποίησης ήχου**
- ⑦ **Λυχνίες επιπέδου ήχου**
 - Υποδηλώνουν το επίπεδο του ήχου στο δωμάτιο του μωρού σας
- ⑧ **Πλήκτρο**
 - + [Πάνω]
 - [Κάτω]
 - ◀ [Αριστερά]
 - ▶ [Δεξιά]
- ⑨ **⊙ Μενού**
- ⑩ **Ηχείο**
- ⑪ **Οθόνη**
 - 🔋 Ενδειξη ισχύος σήματος
 - 🔋 Ενδειξη ισχύος μπαταρίας
 - 🔋 Ενδειξη χαμηλής ισχύος μπαταρίας
- ⑫ **Κεραία**

Υποδοχή σύνδεσης για τον παρεχόμενο προσαρμογέα AC/DC

- Είσοδος: 100-240V AC
 - Έξοδος: 6,0V DC, 500 mA
 - Αριθμός μοντέλου: Για το HB, SSW-1920UK-2. Για τις υπόλοιπες ευρωπαϊκές χώρες, SSW-1920EU-2
- Για ΗΠΑ και Καναδά, SSW-1920US-2
Για Αυστραλία και Νέα Ζηλανδία, SSW-1920AU-2
Για Μεξικό, SSW-1920MX-2

Μονάδα μωρού

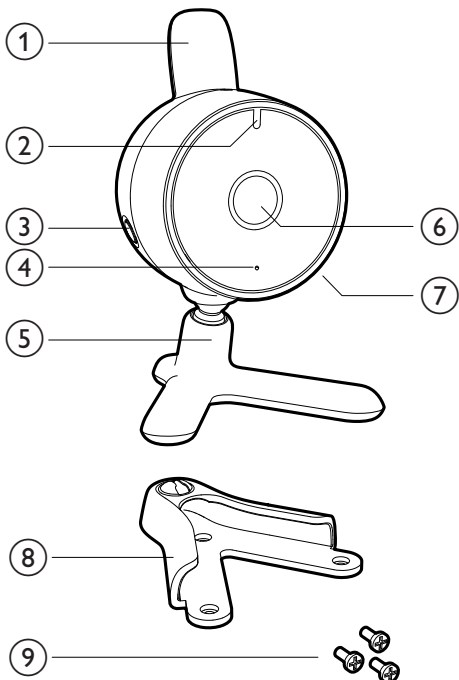

① Κεραία

② Λυχνία λειτουργίας

- Ανάβει με πράσινο χρώμα: Η μονάδα μωρού είναι ενεργοποιημένη

③ ϕ Διακόπτης ενεργοποίησης/ απενεργοποίησης

- Πατήστε παρατεταμένα για ενεργοποίηση ή απενεργοποίηση της μονάδας μωρού
- Πατήστε σύντομα για σύζευξη της μονάδας γονέα ενώ η μονάδα μωρού είναι ενεργοποιημένη.

④ Μικρόφωνο

⑤ Βάση

⑥ Φακός

⑦ Υποδοχή για το παρεχόμενο τροφοδοτικό DC

⑧ Ανάρτηση σε τοίχο

⑨ Βίδες ανάρτησης σε τοίχο

Υποδοχή σύνδεσης για τον παρεχόμενο προσαρμογέα AC/DC

- Είσοδος: 100-240V AC
- Έξοδος: 6,0V DC, 500 mA
- Αριθμός μοντέλου: Για το HB, SSW-1920UK-2. Για τις υπόλοιπες ευρωπαϊκές χώρες, SSW-1920EU-2

Για ΗΓΠΑ και Καναδά, SSW-1920US-2

Για Αυστραλία και Νέα Ζηλανδία, SSW-1920AU-2

Για Μεξικό, SSW-1920MX-2

4 ΞΕΚΙΝΗΣΤΕ

Φόρτιση της μονάδας γονέα

Σημείωση

- Βεβαιωθείτε ότι τα χέρια σας και η μονάδα είναι στεγνά όταν τοποθετείτε ή αφαιρείτε την επαναφορτιζόμενη μπαταρία.

Ακολουθήστε τα παρακάτω βήματα για να φορτίσετε τη μονάδα γονέα πριν την χρησιμοποιήσετε για πρώτη φορά ή όταν η μονάδα γονέα εμφανίζει ένδειξη ότι η ισχύς της μπαταρίας είναι χαμηλή.

- ↳ Το σύμβολο άδειας μπαταρίας αναβοσβήνει στην οθόνη και η λυχνία φόρτισης μπαταρίας, στη μονάδα γονέα, αναβοσβήνει με κόκκινο χρώμα.

Σημείωση

- Όταν η μπαταρία αποφορτιστεί εντελώς, η μονάδα γονέα απενεργοποιείται αυτόματα.
- Το μοντέλο της μπαταρίας είναι BL-5C, 1050mAh.

- 1 Για να αφαιρέσετε τη θύρα της μπαταρίας, σύρετέ την προς τα δεξιά.

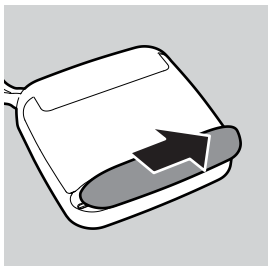

- 2 Τοποθετήστε την επαναφορτιζόμενη μπαταρία.

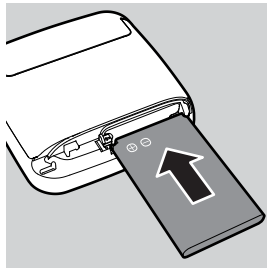

- 3 Επανατοποθετήστε το καπάκι.
- 4 Τοποθετήστε το βύσμα στη μονάδα γονέα και συνδέστε το τροφοδοτικό σε μια πρίζα.

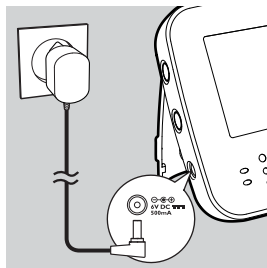

- ↳ Η λυχνία φόρτισης μπαταρίας στη μονάδα γονέα αναβοσβήνει με πράσινο χρώμα.
- ↳ Όταν η μπαταρία φορτιστεί πλήρως, η λυχνία της μπαταρίας ανάβει σταθερά με πράσινο χρώμα.

Σημείωση

- Όταν φορτίζετε τη μονάδα γονέα για πρώτη φορά ή μετά από μεγάλο διάστημα μη χρήσης, απενεργοποιήστε την και αφήστε την να φορτιστεί για τουλάχιστον 8 συνεχόμενες ώρες.
- Την πρώτη φορά που θα φορτίσετε τη μονάδα γονέα, ο χρόνος λειτουργίας είναι λιγότερος από 7 ώρες. Η επαναφορτιζόμενη μπαταρία επιτυγχάνει την πλήρη απόδοσή της μετά από τρεις κύκλους φόρτισης και αποφόρτισης.
- Η μπαταρία αποφορτίζεται σταδιακά, ακόμα και όταν η μονάδα γονέα είναι απενεργοποιημένη.



Συμβουλή

- Συνήθως, η φόρτιση διαρκεί 5 ώρες, αλλά θα διαρκέσει περισσότερο εάν η μονάδα γονέα είναι ενεργοποιημένη κατά τη φόρτιση. Για να διαρκέσει η φόρτιση το λιγότερο δυνατό, απενεργοποιήστε τη μονάδα γονέα κατά τη φόρτιση.
- Όταν η μπαταρία είναι πλήρως φορτισμένη, η μονάδα γονέα επιτρέπει αυτονομία χρήσης για περίπου 7 ώρες, εάν βρίσκεται στη λειτουργία ενεργοποίησης ήχου. Εάν η οθόνη είναι μονίμως ενεργοποιημένη, η μονάδα γονέα μπορεί να χρησιμοποιηθεί χωρίς καλώδιο για περίπου 5 ώρες.

Ρύθμιση της μονάδας μωρού



Προσοχή

- Τοποθετήστε τη μονάδα μωρού μακριά από το μωρό. Μην τοποθετείτε και μην στερεώνετε ποτέ τη μονάδα μωρού μέσα στο κρεβάτι ή το πάρκο του μωρού.



Σημείωση

- Εάν χρησιμοποιείτε ασύρματες συσκευές, φούρνο μικροκυμάτων ή οποιοδήποτε σύστημα DECT που δημιουργεί παρεμβολές στη μονάδα γονέα ή στη μονάδα μωρού, απομακρύνετε τη μονάδα γονέα σε σημείο όπου δεν υπάρχουν παρεμβολές.

- 1 Τοποθετήστε τη μονάδα μωρού σε απόσταση τουλάχιστον 1 μέτρου από το μωρό σας.
- 2 Τοποθετήστε τη μονάδα μωρού σε σταθερή επιφάνεια. Μπορείτε επίσης να στερεώσετε τη μονάδα μωρού στο παρεχόμενο στήριγμα τοίχου. Για περισσότερες πληροφορίες, δείτε την επόμενη ενότητα.
- 3 Ρυθμίστε τη θέση της μονάδας μωρού ώστε να έχετε όσο το δυνατόν καλύτερη ορατότητα.

- 4 Τοποθετήστε το βύσμα στη μονάδα μωρού και συνδέστε το τροφοδοτικό σε μια πρίζα.

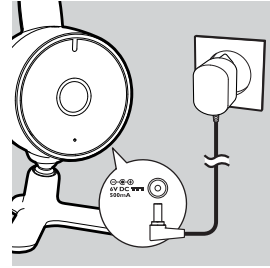

- 5 Τοποθετήστε τη μονάδα γονέα εντός της εμβέλειας λειτουργίας της μονάδας μωρού. Βεβαιωθείτε ότι βρίσκεται σε απόσταση τουλάχιστον 1,5 μέτρου από τη μονάδα μωρού προκειμένου να αποφεύγεται η ακουστική ανάδραση.
- 6 Για περισσότερες πληροφορίες σχετικά με την εμβέλεια λειτουργίας, δείτε παρακάτω την ενότητα "Εμβέλεια λειτουργίας".



Συμβουλή

- Η μονάδα μωρού πρέπει να βρίσκεται σχετικά ψηλά για να έχετε καλή εικόνα του κρεβατιού ή του πάρκου του μωρού.

Ανάρτηση της μονάδας μωρού σε τοίχο



Προσοχή

- Αν επιλέξετε να αναρτήσετε τη μονάδα μωρού στον τοίχο, βεβαιωθείτε ότι το καλώδιο τροφοδοσίας της μονάδας μωρού είναι στερεωμένο στον τοίχο, σε σημείο όπου δεν έχει πρόσβαση το μωρό.

- 1 Χρησιμοποιήστε το χάρτινο σχέδιο για να σημειώσετε τα τρία σημεία όπου θα μπουν οι βίδες για την ανάρτηση της μονάδας μωρού.
- 2 Ανοίξτε οπές στα τρία σημεία.
- 3 Τοποθετήστε τα βύσματα στερέωσης στον τοίχο.
- 4 Βιδώστε το στήριγμα ανάρτησης στον τοίχο.

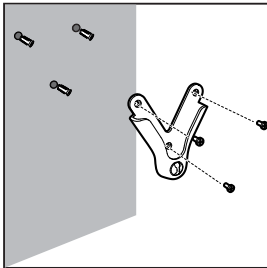

- 5 Τοποθετήστε τη μονάδα μωρού στο στήριγμα ανάρτησης στον τοίχο.

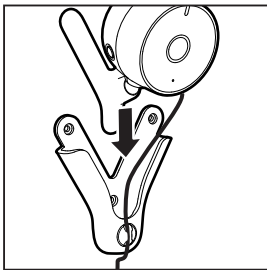

- 6 Τοποθετήστε το καλώδιο στο κλιπ του στηρίγματος ανάρτησης.
- 7 Ρυθμίστε τη θέση της μονάδας μωρού ώστε να έχετε όσο το δυνατόν καλύτερη ορατότητα.

5 Χρήση της μονάδας μωρού

Για να δείτε το μωρό σας,

- 1 Πατήστε \odot στη μονάδα γονέα/μωρού.
 - ↳ Η μονάδα γονέα/μωρού ενεργοποιείται και όλες οι ενδείξεις της ανάβουν για μικρό χρονικό διάστημα.

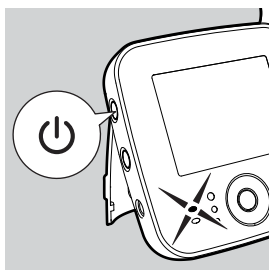
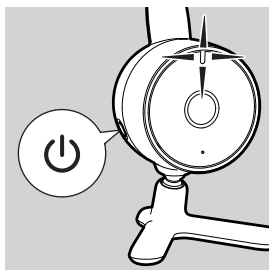

- ↳ Το λογότυπο Philips AVENT εμφανίζεται για λίγο στην οθόνη.
- ↳ Αν η σύνδεση αποτύχει, στην οθόνη αναβοσβήνει το μήνυμα **[NOT LINKED!CAM1 OUT OF RANGE]**. Η μονάδα γονέα εκπέμπει σύντομους ήχους (μπιπ) κατά διαστήματα.

* Συμβουλή

- Απαιτούνται περίπου 15 δευτερόλεπτα για να δημιουργηθεί σύνδεση μεταξύ της μονάδας γονέα και της μονάδας μωρού.
- Αν η ισχύς της μπαταρίας είναι χαμηλή, αναβοσβήνει το σύμβολο μπαταρίας .

Εμβέλεια λειτουργίας

Η εμβέλεια λειτουργίας της συσκευής παρακολούθησης μωρού είναι 150 μέτρα σε εξωτερικό χώρο. Ανάλογα με τον περιβάλλοντα χώρο και άλλους παρεμβαλλόμενους παράγοντες, η εμβέλεια μπορεί να είναι μικρότερη. Η συσκευή παρακολούθησης μωρού έχει σχεδιαστεί για βέλτιστη λειτουργία σε εμβέλεια 150 μέτρων, απόσταση κατάλληλη για τα περισσότερα οικιακά περιβάλλοντα. Η εμβέλεια λειτουργίας και η ποιότητα της σύνδεσης εξαρτάται από τον αριθμό των εμποδίων, όπως τοίχοι και κήρια, που παρεμβαλλονται μεταξύ των δύο μονάδων.

≡ Σημείωση

- Το CAM1 αντιστοιχεί στην προεπιλεγμένη κάμερα.

6 Μενού

- 1 Πατήστε το κουμπί μενού στη μονάδα γονέα.
↳ Εμφανίζεται το μενού.
- 2 Πατήστε +/- για να μετακινηθείτε προς τα πάνω ή προς τα κάτω στο μενού/ υπομενού, και ◀/▶ για να μετακινηθείτε προς τα αριστερά ή τα δεξιά στο μενού/ υπομενού.
- 3 Πατήστε το κεντρικό πλήκτρο ή ▶ για επιβεβαίωση.
- 4 Για έξοδο, πατήστε ◀.

Ζουμ και μετατόπιση

- 1 Πατήστε το κουμπί μενού.
- 2 Επιλέξτε [ZOOM & PAN] από το μενού για να μεγεθύνετε, να σμικρύνετε και να μετατοπίσετε την εικόνα.

Επιλογή μενού	Περιγραφή
[ZOOM+]	Μεγέθυνση της εικόνας
[PAN]	Μετατόπιστε την εικόνα για να ρυθμίσετε την εστίαση της εικόνας
[ZOOM-]	Σμίκρυνση της εικόνας

Ενεργοποίηση ήχου

Ενεργοποίηση ήχου

Όταν η λειτουργία ενεργοποίησης ήχου είναι ενεργοποιημένη, η οθόνη ενεργοποιείται μόνο όταν η μονάδα μωρού ανιχνεύει κάποιον ήχο. Όταν δεν ακούγεται κανένας ήχος, η οθόνη παραμένει σβηστή για μεγαλύτερη εξοικονόμηση ενέργειας. Όταν πατάτε ένα πλήκτρο ή όταν ανιχνεύεται κάποιος ήχος, η μονάδα γονέα

ενεργοποιείται και απενεργοποιείται ξανά αν δεν πατηθεί κάποιο πλήκτρο ή αν δεν ανιχνευτεί κάποιος ήχος, εντός 20 δευτερολέπτων. Ο χρονοδιακόπτης μηδενίζεται κάθε φορά που:

- Ένας ήχος ξεπερνά το ρυθμισμένο επίπεδο ενεργοποίησης ήχου
- Πατιέται ένα κουμπί στη μονάδα γονέα (μενού, +, -, ◀, ▶).

Επιλογή λειτουργίας ενεργοποίησης ήχου

Πατήστε το κουμπί  στο πλαϊνό μέρος της μονάδας γονέα και η ένδειξη ενεργοποίησης ήχου θα αρχίσει να αναβοσβήνει αργά.

Αλλαγή ευαισθησίας της ενεργοποίησης ήχου

- 1 Πατήστε το κουμπί μενού στη μονάδα γονέα.
- 2 Επιλέξτε [VOICE ACTIVATION SENSITIVITY] στη μονάδα μωρού.

Επιλογή μενού	Περιγραφή
[HIGH]	Υψηλή ευαισθησία ενεργοποίησης ήχου
[MID]	Μεσαίο επίπεδο ενεργοποίησης ήχου
[LOW]	Χαμηλή ευαισθησία ενεργοποίησης ήχου

Σημείωση

- Όταν έχει επιλεγεί η ενεργοποίηση ήχου, το στοιχείο LOOP ALL CAMs στο παράθυρο διαλόγου αλλαγής CAM δεν είναι διαθέσιμο.
- Όταν έχει ενεργοποιηθεί το στοιχείο LOOP ALL CAMs, η λειτουργία VOICE ACTIVATION δεν είναι διαθέσιμη. Όταν πατήσετε το κουμπί VOX, θα εμφανιστεί μια οθόνη πληροφοριών.

Όταν το [VOICE ACTIVATION LEVEL] είναι ρυθμισμένο ψηλά, εντοπίζει τους πιο απαλούς ήχους.

Ρύθμιση φωτεινότητας

- 1 Πατήστε το κουμπί μενού στη μονάδα γονέα.
- 2 Επιλέξτε [ADJUST BRIGHTNESS].
- 3 Για να ρυθμίσετε τη φωτεινότητα της οθόνης, πατήστε +/- .

Προσθήκη/διαγραφή καμερών

Προσθήκη νέας κάμερας

Μπορείτε να αντιστοιχίσετε έως 4 κάμερες σε μια μονάδα γονέα. Το μενού περιλαμβάνει 4 θέσεις με ονομασίες από CAM1 έως CAM4. Η προεπιλεγμένη ρύθμιση πρέπει να είναι CAM1. Μπορείτε να αντιστοιχίσετε μια κάμερα σε οποιαδήποτε θέση στη λίστα. Εσείς αποφασίζετε ποια κάμερα θα αντιστοιχιστεί σε κάθε στοιχείο της λίστας.



Σημείωση

- Μπορείτε να αντιστοιχίσετε μια νέα κάμερα μόνο αν υπάρχει κενή θέση στη λίστα.

- 1 Πατήστε το κουμπί μενού στη μονάδα γονέα.
- 2 Επιλέξτε [ADD/DEL CAM].
↳ Εμφανίζεται η λίστα με τις αντιστοιχισμένες κάμερες CAM.



Σημείωση

- Μια ήδη αντιστοιχισμένη κάμερα CAM δεν μπορεί να αντιστοιχιστεί ξανά σε διαφορετική θέση.

- 3 Επιλέξτε [ADD CAM].
↳ Εμφανίζεται μια οθόνη πληροφοριών που δηλώνει ότι η μονάδα γονέα προσπαθεί να εντοπίσει τη νέα κάμερα. Σας ζητείται να πατήσετε σύντομα το κουμπί Ψ στη μονάδα μωρού, ενώ η μονάδα μωρού είναι ενεργοποιημένη.
- 4 Πατήστε και αφήστε αμέσως το κουμπί Ψ στη μονάδα μωρού.
↳ Εμφανίζεται μια οθόνη πληροφοριών που επιβεβαιώνει ότι η διαδικασία σύζευξης ολοκληρώθηκε με επιτυχία.

Διαγραφή κάμερας

- 1 Επιλέξτε μια κάμερα προς διαγραφή από τη λίστα με τις αντιστοιχισμένες κάμερες CAM.
↳ Εμφανίζεται το παράθυρο διαλόγου [DELETE CAM1 FROM LIST?].
- 2 Πατήστε \blacktriangleright ή το κουμπί μενού για επιβεβαίωση, ή πατήστε \blacktriangleleft για επιστροφή. Για παράδειγμα, όταν είναι επισημασμένο και επιλεγμένο το στοιχείο "CAM1 DELETE", το CAM1 θα διαγραφεί.

Επιλογή άλλων καμερών

Όταν η λίστα αντιστοιχισμένων καμερών περιλαμβάνει πολλές κάμερες CAM, μπορείτε να μεταβαίνετε από τη μία κάμερα στην άλλη.

- 1 Πατήστε \blacktriangleleft ή \blacktriangleright για να εμφανιστεί η γραμμή αναγνώρισης κάμερας CAM, η οποία δείχνει ποια κάμερα είναι συνδεδεμένη με τη μονάδα γονέα.



Σημείωση

- Όταν η λίστα αντιστοίχισης περιλαμβάνει μόνο μία κάμερα, η γραμμή αναγνώρισης καμερών δεν θα εμφανιστεί αν πατήσετε ◀ και ▶.

- 2 Πατήστε ◀ και ▶ για να μετακινηθείτε σε αυτήν τη γραμμή και να επιλέξετε άλλα στοιχεία CAM στη λίστα, που σημαίνει ότι η μονάδα γονέα προσπαθεί να συνδεθεί με την κάμερα.

↳ Όταν επιλέγετε την κάμερα, το εικονίδιο της αλλάζει σε πορτοκαλί.



Επανάληψη όλων των καμερών

Ενεργοποιήστε την καρτέλα LOOP ALL για να ελέγξετε όλες τις συζευγμένες κάμερες.





Σημείωση

- Όταν η επιλογή VOICE ACTIVATION είναι ενεργή, δεν είναι δυνατή η επιλογή της λειτουργίας LOOP ALL.

Όταν ενεργοποιείται η επιλογή LOOP ALL, το εικονίδιο  αλλάζει σε πορτοκαλί χρώμα. Βλέπετε μία-μία τις προβολές από όλες τις κάμερες. Οι υπόλοιπες κάμερες που δεν εμφανίζονται έχουν το εικονίδιο  ή  (χωρίς την παρένθεση) κ.λπ. Επιπλέον, υποδηλώνεται πόσες κάμερες έχετε ρυθμίσει και ποια θα είναι η επόμενη που θα εμφανιστεί.

Για παράδειγμα:

- 1 Από το , η προβολή παραμένει στην κάμερα ένα για 20 δευτερόλεπτα.
- 2 Από το , η προβολή παραμένει στην κάμερα δύο για 20 δευτερόλεπτα.

- 3 Αν υπάρχουν και άλλες συνδεδεμένες κάμερες, η προβολή θα μεταβεί και σε εκείνες.

Αλλαγή της γλώσσας

- 1 Πατήστε το κουμπί μενού στη μονάδα γονέα
- 2 Επιλέξτε [LANGUAGE] για να ορίσετε γλώσσα.

Επιλογή μενού	Περιγραφή
GB	Ελληνικά
FR	Γαλλικά

Επαναφορά

Για επαναφορά της μονάδας γονέα:

- 1 Πατήστε παρατεταμένα  για απενεργοποίηση της μονάδας γονέα.
- 2 Πατήστε παρατεταμένα το - στη μονάδα γονέα.
- 3 Ενώ πατάτε παρατεταμένα το -, ενεργοποιήστε τη μονάδα γονέα.
↳ Έχει πραγματοποιηθεί επαναφορά της μονάδας γονέα.

7 Μεγιστοποίηση της διάρκειας ζωής της μπαταρίας της μονάδας γονέα

- Όταν εμφανίζεται το εικονίδιο χαμηλής στάθμης μπαταρίας, φορτίστε ξανά τη μονάδα γονέα. Φορτίζετε πλήρως τη μονάδα γονέα μετά από κάθε χρήση, καθώς η πλήρης εξάντληση της επαναφορτιζόμενης μπαταρίας μπορεί να μειώσει τη διάρκεια ζωής της.
- Εάν δεν πρόκειται να χρησιμοποιήσετε τη μονάδα γονέα για μία εβδομάδα ή περισσότερο, αφαιρέστε την επαναφορτιζόμενη μπαταρία.
- Φορτίζετε πάντοτε πλήρως τη μονάδα γονέα όταν έχει περάσει μεγάλο διάστημα από την τελευταία φορά που την χρησιμοποιήσατε.
- Για οποιοδήποτε πρόβλημα αντιμετωπίστε κατά τη φόρτιση της μπαταρίας σας, επικοινωνήστε με τον πλησιέστερο εμπορικό αντιπρόσωπο ή ένα εξουσιοδοτημένο κέντρο σέρβις της Philips.

8 Εγγύηση και σέρβις

Εάν χρειάζεστε σέρβις/πληροφορίες ή εάν έχετε κάποιο πρόβλημα, επισκεφθείτε την τοποθεσία web της Philips AVENT στη διεύθυνση www.philips.com/AVENT_welcome ή επικοινωνήστε με το Κέντρο Εξυπηρέτησης Πελατών της Philips στη χώρα σας. Μπορείτε να βρείτε τον αριθμό τηλεφώνου του Κέντρου Εξυπηρέτησης Πελατών της Philips στο φυλλάδιο παγκόσμιας εγγύησης. Εάν δεν υπάρχει Κέντρο Εξυπηρέτησης Πελατών της Philips στη χώρα σας, επισκεφτείτε τον τοπικό αντιπρόσωπο της Philips.

9 Συχνές ερωτήσεις

Αν δεν βρίσκετε τη λύση που χρειάζεστε σε αυτή την ενότητα, μπορείτε να λάβετε υποστήριξη στη διεύθυνση www.philips.com/AVENT ή να επικοινωνήσετε με το Κέντρο Εξυπηρέτησης Πελατών της Philips στη χώρα σας.

Προβλήματα	Πιθανές αιτίες	Λύσεις
Η μονάδα γονέα/μωρού δεν ενεργοποιείται.	Η μονάδα δεν είναι συνδεδεμένη στην πρίζα. Η μπαταρία είναι άδεια.	Συνδέστε τη μονάδα στην πρίζα. Αντικαταστήστε την μπαταρία και βεβαιωθείτε ότι έχει τοποθετηθεί σωστά.
Η μονάδα μωρού δεν ενεργοποιείται.	Η μονάδα δεν είναι συνδεδεμένη στην πρίζα.	Συνδέστε τη μονάδα στην πρίζα.
Δεν είναι δυνατή η δημιουργία σύνδεσης. Ηχεί η μονάδα γονέα και στην οθόνη αναβοσβήνει το μήνυμα "NOT LINKED! CAMx OUT OF RANGE".	Οι μονάδες είναι εκτός εμβέλειας.	Μετακινήστε τις μονάδες πιο κοντά τη μία στην άλλη (δείτε την ενότητα "Εμβέλεια λειτουργίας")
	Η απόσταση ανάμεσα στη μονάδα γονέα και στη μονάδα μωρού είναι πολύ μεγάλη.	Μετακινήστε τη μονάδα γονέα σε απόσταση τουλάχιστον 1,5 μέτρου από τη μονάδα μωρού.
	Η μονάδα μωρού είναι απενεργοποιημένη.	Ενεργοποίηση της μονάδας μωρού.
Υπάρχουν παρεμβολές. Ο ήχος ακούγεται διακεκομμένα.	Οι μονάδες είναι εκτός εμβέλειας. Η μονάδα γονέα λαμβάνει σήματα από άλλες ηλεκτρικές συσκευές ή άλλες συσκευές παρακολούθησης μωρού.	Μετακινήστε τις μονάδες πιο κοντά τη μία στην άλλη. Μετακινήστε τη μονάδα μωρού μακριά από άλλες ασύρματες συσκευές 2,4 GHz, όπως κινητά τηλέφωνα.
Δεν ακούγεται κανένας ήχος από τη μονάδα γονέα.	Η ένταση του ήχου στη μονάδα γονέα είναι πολύ χαμηλή ή έχει ενεργοποιηθεί η σίγαση ήχου. Οι μονάδες είναι εκτός εμβέλειας.	Αυξήστε την ένταση ήχου της μονάδας γονέα. Μετακινήστε τις μονάδες πιο κοντά τη μία στην άλλη.

	Έχετε επιλέξει την αυτόματη ενεργοποίηση ήχου.	Όταν επιλέγετε αυτήν τη λειτουργία, η οθόνη ενεργοποιείται μόλις η μονάδα μωρού ανιχνεύει έναν ήχο. Όταν δεν ακούγεται κανένας ήχος, η οθόνη παραμένει σβηστή για μεγαλύτερη εξοικονόμηση ενέργειας.
	Έχετε επιλέξει υπερβολικά χαμηλή ευαισθησία ενεργοποίησης ήχου.	Αυξήστε την ευαισθησία της ενεργοποίησης ήχου.
Η εμβέλεια λειτουργίας της συσκευής παρακολούθησής είναι μικρότερη από 150 μέτρα.	Εμπόδια στον περιβάλλοντα χώρο επηρεάζουν την εμβέλεια λειτουργίας της συσκευής.	Μετακινήστε τις μονάδες πιο κοντά τη μία στην άλλη.
Η λυχνία φόρτισης μπαταρίας στη μονάδα γονέα αναβοσβήνει με κόκκινο χρώμα.	Η ισχύς της επαναφορτιζόμενης μπαταρίας της μονάδας γονέα είναι χαμηλή.	Φορτίστε ξανά την μπαταρία.
Η μπαταρία της μονάδας γονέα εξαντλείται γρήγορα.	Η ένταση του ήχου έχει ρυθμιστεί σε πολύ υψηλό επίπεδο και η μονάδα καταναλώνει περισσότερη ενέργεια.	Μειώστε την ένταση του ήχου.
	Η οθόνη είναι συνεχώς ενεργοποιημένη και η μονάδα καταναλώνει περισσότερη ενέργεια.	Για να αυξήσετε το χρόνο λειτουργίας, επιλέξτε τη λειτουργία αυτόματης ενεργοποίησης ήχου.
Υπάρχει κίνδυνος λαθρακρόασης στη μονάδα μωρού;		Η ψηφιακή τεχνολογία 2,4 GHz προστατεύει τη συσκευή παρακολούθησής μωρού από τη λαθρακρόαση.
Η μονάδα γονέα ανιχνεύει και άλλους ήχους.	Η απόσταση ανάμεσα στη μονάδα μωρού και το μωρό είναι πολύ μεγάλη.	Μετακινήστε τη μονάδα μωρού πιο κοντά στο μωρό σας, διατηρώντας την ελάχιστη απόσταση του 1 μέτρου.
	Έχετε επιλέξει υπερβολικά υψηλή ευαισθησία ενεργοποίησης ήχου.	Μειώστε την ευαισθησία της ενεργοποίησης ήχου.
	Η μονάδα μωρού βρίσκεται κοντά σε άλλη πηγή ήχου.	Μετακινήστε τη μονάδα μωρού μακριά από την πηγή ήχου.
Η φόρτιση της μονάδας γονέα διαρκεί πολλή ώρα.	Έχει μεσολαβήσει μεγάλο χρονικό διάστημα από την τελευταία φορά που χρησιμοποιήσατε τη μονάδα ή φορτίζετε τη μονάδα για πρώτη φορά.	Αφήστε τη συσκευή να φορτιστεί για τουλάχιστον 8 συνεχόμενες ώρες.

	Η μονάδα γονέα ενεργοποιείται κατά τη φόρτιση	Απενεργοποιήστε τη μονάδα γονέα κατά τη φόρτιση.
Η συσκευή παρακολούθησης μωρού παράγει ένα διαπεραστικό ήχο.	Η απόσταση ανάμεσα στις δύο μονάδες μπορεί να είναι πολύ μικρή.	Μετακινήστε τη μονάδα γονέα σε απόσταση τουλάχιστον 1,5 μέτρον από τη μονάδα μωρού.
	Ενδέχεται η ένταση του ήχου στη μονάδα γονέα να έχει ρυθμιστεί σε πολύ υψηλό επίπεδο.	Μειώστε την ένταση ήχου της μονάδας γονέα.
Η μονάδα ήχου παράγει έναν ήχο βουητού.	Οι μονάδες είναι εκτός εμβέλειας. Η μονάδα γονέα λαμβάνει σήματα από άλλες ηλεκτρικές συσκευές ή άλλες συσκευές παρακολούθησης μωρού.	Μετακινήστε τις μονάδες πιο κοντά τη μία στην άλλη. Μετακινήστε τη μονάδα μωρού μακριά από άλλες ασύρματες συσκευές 2,4 GHz, όπως κινητά τηλέφωνα.
	Η ισχύς της επαναφορτιζόμενης μπαταρίας της μονάδας γονέα μπορεί να είναι χαμηλή.	Φορτίστε ξανά την μπαταρία.
Στην οθόνη της συσκευής εμφανίζεται "τρέμουλο".	Οι μονάδες είναι σχεδόν εκτός εμβέλειας. Η μονάδα γονέα λαμβάνει σήματα από άλλες ηλεκτρικές συσκευές ή άλλες συσκευές παρακολούθησης μωρού.	Μετακινήστε τις μονάδες πιο κοντά τη μία στην άλλη. Μετακινήστε τη μονάδα μωρού μακριά από άλλες ασύρματες συσκευές 2,4 GHz, όπως κινητά τηλέφωνα.
	Η ισχύς της επαναφορτιζόμενης μπαταρίας της μονάδας γονέα μπορεί να είναι χαμηλή.	Φορτίστε ξανά την μπαταρία.
Δεν εμφανίζεται εικόνα στην οθόνη όταν η λυχνία λειτουργίας της συσκευής είναι αναμμένη.	Η μονάδα γονέα μπορεί να βρίσκεται στην αυτόματη λειτουργία ενεργοποίησης ήχου.	Πατήστε ξανά το κουμπί αυτόματης ενεργοποίησης ήχου για να ενεργοποιήσετε την οθόνη.
Η εικόνα που εμφανίζεται στην οθόνη δεν είναι καθαρή.	Μπορεί να έχετε επιλέξει πολύ χαμηλή ή πολύ υψηλή φωτεινότητα οθόνης.	Ρύθμιση φωτεινότητας οθόνης.
Η εικόνα που εμφανίζεται στην οθόνη δεν είναι καθαρή σε συνθήκες νυχτερινής όρασης.	Η απόσταση ανάμεσα στο μωρό και στη μονάδα μωρού μπορεί να είναι πολύ μεγάλη.	Βεβαιωθείτε ότι η απόσταση της μονάδας μωρού από το μωρό δεν υπερβαίνει το 1 έως 1,5 μέτρον.
Ενώ έχει συνδεθεί στην πρίζα, η μονάδα γονέα δεν φορτίζεται.	Η επαναφορτιζόμενη μπαταρία ίσως έχει φτάσει στο τέλος της διάρκειας ζωής της.	Αντικαταστήστε την επαναφορτιζόμενη μπαταρία.

Η λυχνία LED νυχτερινής όρασης εξακολουθεί να είναι ενεργοποιημένη ακόμα και σε ικανοποιητικό επίπεδο περιβάλλοντος φωτισμού.

Ο περιβάλλον φωτισμός έχει μπλοκάρει τον αισθητήρα φωτός της μονάδας μωρού (ο οποίος βρίσκεται στο πάνω μέρος του περιβλήματος, κοντά στην κεραία).

Αλλάξτε θέση στη μονάδα μωρού ή μην την μετακινήσετε. Το πρόβλημα δεν επηρεάζει την εικόνα που εμφανίζεται στην οθόνη.



Συμβουλή

- Οι πληροφορίες προϊόντος υπόκεινται σε αλλαγή χωρίς προειδοποίηση.

