

Register your product and get support at

www.philips.com/welcome

SCD610

SCD609



Käyttöopas

PHILIPS

Sisällysluettelo

1 Johdanto 4

2 Tärkeitä turvallisuusohjeita 5

Sähkömagneettiset kentät (EMF) 6

Kierrätys 6

3 Yleiskuvaus 7

Vanhemman yksikkö 7

Lapsen yksikkö 8

4 Aloitus 9

Vanhemman yksikön lataaminen 9

Lapsen yksikön määrittäminen 10

Lapsen yksikön kiinnittäminen seinään 11

5 Itkuhälyttimen käyttäminen 12

Kuuluvuusalue 12

6 Menu 13

Zoomaus ja panorointi 13

Ääniaktivointi 13

Kirkkauden säätäminen 13

Kameroiden lisääminen ja poistaminen 14

Kielen vaihtaminen 15

Nollaaminen 15

7 Vanhemman yksikön akkujen käyttöiän optimoiminen 16

8 Takuu ja huolto 17

9 Usein kysytyt kysymykset 18

1 Johdanto

Onnittelut tekemäsi ostoksen johdosta ja tervetuloa Philips AVENT -käyttäjäksi! Käytä hyväksesi Philips AVENT -tuki ja rekisteröi tuote osoitteessa www.philips.com/AVENT.

Philips AVENT on omistautunut sellaisten varmojen tuotteiden valmistamiseen, joihin vanhemmat voivat luottaa. Tämä Philips AVENT -itkuhälytin tarjoaa jatkuvan tuen varmistamalla, että voit nähdä ja kuulla lapsesi selvästi ilman häiriöitä.

Ohjeet koskevat SCD610- ja SCD609-malleja.

- **SCD610**

- **SCD609**

Lapsen yksikkö

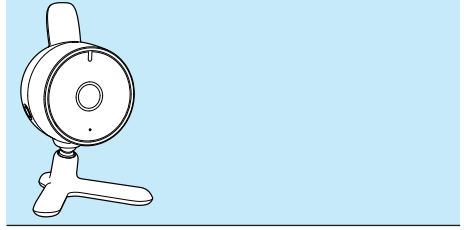

Vanhemman yksikkö

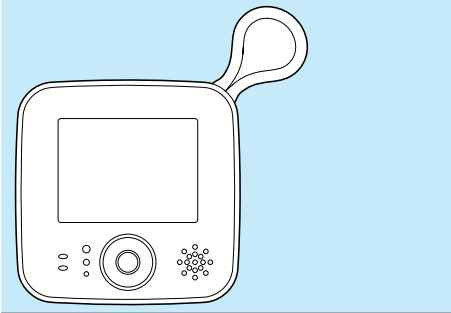

Lapsen yksikkö

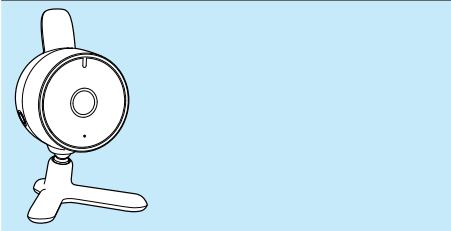

2 Tärkeitä turvallisuusohjeita

Lue tämä käyttöopas huolellisesti ennen itkuhälyttimen ensimmäistä käyttökertaa ja säilytä se tulevaa käyttöä varten.



Vakava varoitus

- Säilytä lapsen yksikkö ja virtajohto aina poissa lapsen ulottuvilta, vähintään 1 metrin päässä, jotta lapsi ei kunistu johtoon. Älä käytä jatkojohtoja.

Varoitus: räjähdysen, sähköiskun, oikosulun ja vuotamisen vaara

- Laitteen päälle ei saa roiskua vettä tai muita nesteitä, eikä laitteen päälle saa asettaa mitään nesteellä täytettyjä esineitä, esimerkiksi maljakoita.
- Varmista ennen itkuhälyttimen liittämistä verkkovirtaan, että itkuhälyttimen sovittimien jännitemerkintä vastaa paikallista verkkojännitettä.
- Jos laitteen virta katkaistaan irrottamalla pistoke, pistokkeen on oltava helposti käytettävissä.
- Liitä itkuhälytin verkkovirtaan mukana toimitetulla sovittimella.
- Lataa vanhemman yksikön akku käyttämällä mukana toimitettua sovitinta.
- Älä avaa lapsen tai vanhemman yksikön koteloä sähköiskujen välttämiseksi. Koteloista saa avata ainoastaan paristolokerot.
- Varmista, että kätesi ovat kuivat, kun laitat paristot paikoilleen tai vaihdat niitä (paristokotelo).
- Käytä vanhemman yksikössä vain itkuhälyttimen mukana toimitettua akkua. Lataa ladattava akku tämän käyttöoppaan ohjeiden mukaisesti.
- Vältä räjähdysen vaaraa vaihtamalla akku oikeantyyppiseen.
- Hävität käytetyt akut ohjeiden mukaisesti.

- Seuraavilla tavoilla voit estää akkujen räjähtämisen ja vuotamisen, mikä voi vahingoittaa itkuhälytintä sekä aiheuttaa palovammoja ja ärsyttää ihoa tai silmiä:
 - älä lataa paristoja
 - asetta akut oikein päin (+/-)
 - poista akut, jos et käytät tuotetta yli 30 päivään
 - älä pidä akkua kuumassa paikassa, kuten auringonpaisteessa tai tulen lähellä.
- Älä tee seuraavia toimia, jotta akut eivät kuumene tai vuoda myrkyllisiä aineita, vetyä tai hapetta:
 - ylilataa
 - aiheuta oikosulku
 - lataa väärin päin tai
 - runtele akkuja.
- Jos käsittelet vahingoittuneita tai vuotaneita akkuja, käytä suojakäsineitä.

Aikuisen valvonta

- Tämä itkuhälytin on tarkoitettu apuvälineeksi. Se ei korvaa luotettavaa ja asianmukaista aikuisen valvontaa.
- Älä aseta lapsen yksikköä lapsen sänkyyn tai leikkikehään.
- Älä peitä itkuhälytintä pyyhkeellä, huovalla tai muilla esineillä, jotta se ei ylikuumene.
- Jos käytät itkuhälytintä verkkovirralla, varmista että pistorasia on helposti käytettävissä.
- Älä anna lasten leikkiä itkuhälyttimellä heidän turvallisuutensa vuoksi.

Säilytysvaroitimet

- Käytä ja säilytä itkuhälytintä paikassa, jonka lämpötila on 10–35 °C. Pidä itkuhälytin poissa suorasta auringonpaisteesta.

Varaosat

- Jos vaihdat sovittimia, käytä tässä käyttöoppaassa määritettyä sovitintyyppiä.
- Jos akku on vaihdettava, ota yhteyttä asiakaspalveluun.

Sähkömagneettiset kentät (EMF)

Tämä Philips AVENT -laite vastaa kaikkia sähkömagneettisia kenttiä (EMF) koskevia standardeja. Jos laitetta käytetään oikein ja tämän käyttöohjeen ohjeiden mukaisesti, sen käyttäminen on turvallista tämänhetkisen tutkimustiedon perusteella.

Ota selvää paikallisista akkujen ja paristojen erillistä keräystä koskevista säädöksistä. Hävittämällä akut tai paristot oikein voit ehkäistä mahdollisia ympäristö- ja terveyshaittoja.

Kierrätys



Tuotteen suunnittelussa ja valmistuksessa on käytetty laadukkaita materiaaleja ja osia, jotka voidaan kierrättää ja käyttää uudelleen. Jos tuotteeseen on merkitty roskasäiliö, jonka yli on vedetty rasti, se tarkoittaa, että tuotetta koskee EU-direktiivi 2002/96/EY:



Älä hävitä tuotetta muun kotitalousjätteen mukana. Ota selvää paikallisista sähkölaitteiden ja elektronisten laitteiden erillistä keräystä koskevista säädöksistä. Hävittämällä vanhan tuotteen oikein voit ehkäistä mahdollisia ympäristö- ja terveyshaittoja.

Tuotteessa on akkuja tai paristoja, joita EU:n direktiivi 2006/66/EY koskee. Niitä ei saa hävittää tavallisen kotitalousjätteen mukana. Jos tuotteeseen on merkitty roskasäiliö ja kemiallinen merkki Pb, se tarkoittaa, että akut ovat yhteensopivia direktiivin lyijyä koskevien vaatimusten kanssa:



3 Yleiskuvaus

Vanhemman yksikkö

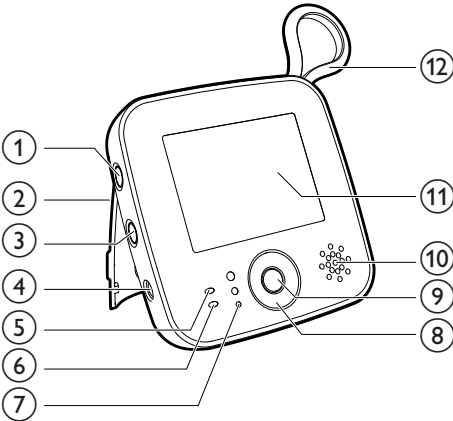

- ① **⏻ Käynnistyskytkin**
- Kytke tai katkaise vanhemman yksikön virta painamalla pitkään

- ② **Teline**

- ③ **Ääniaktiointipainike**
- Kytke ääniaktiointi toimintaan tai pois toiminnasta pitämällä painiketta painettuna.

Lisätietoja on sivulla 13.

- ④ **Mukana toimitetun verkkolaitteen liitäntä**

- ⑤ **Virran merkkivalo**
- Vilkkuva punainen merkkivalo: akun lataus on vähissä.
 - Vilkkuva vihreä merkkivalo: akku on lataustilassa.
 - Yhtäjaksoisesti palava vihreä merkkivalo: laite on toiminnassa.

- ⑥ **Ääniaktiointin merkkivalo**

- ⑦ **Äänenvoimakkuuden merkkivalot**
- Ilmaisee vauvan huoneen äänitason

- ⑧ **Painike**
- + [UP]
 - [DOWN]
 - ◀ [LEFT]
 - ▶ [RIGHT]

- ⑨ **☉ Valikko**

- ⑩ **Kaiutin**

- ⑪ **Videonäyttö**
- 📶 Signaalin voimakkuuden ilmaisin
 - 🔋 Akun lataustason ilmaisin
 - 🔌 Akun alhaisen lataustason ilmaisin

- ⑫ **Antenni**

Mukana toimitetun AC/DC-sovittimen liitäntä

- Tulo: 100-240 V AC
- Lähtö: 6,0 V DC, 500 mA
- Mallinumero: SSW-1920UK-2 (Iso-Britannia), SSW-1920EU-2 (muut Euroopan maat)

SSW-1920US-2 (Yhdysvallat, Kanada)

SSW-1920AU-2 (Australia, Uusi-Seelanti)

SSW-1920MX-2 (Meksiko)

Lapsen yksikkö

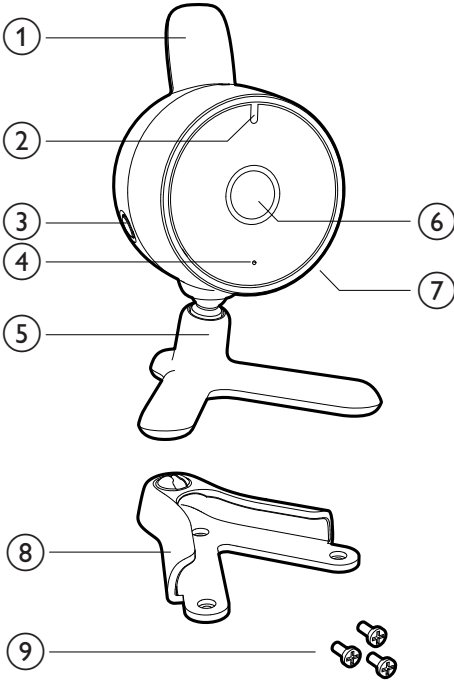

① Antenni

② Virran merkkivalo

- Vihreä: lapsen yksikköön on kytketty virta

③  Käynnistyskytkin

- Kytke tai katkaise lapsen yksikön virta pitämällä painiketta painettuna.
- Muodosta yhteys vanhemman yksikköön painamalla painiketta lyhyesti, kun lapsen yksikkö on toiminnassa.

④ Mikrofoni

⑤ Teline

⑥ Linssi

⑦ Mukana toimitetun verkkolaitteen liitäntä

⑧ Seinäteline

⑨ Seinätelineen ruuvit

Mukana toimitetun AC/DC-sovittimen liitäntä

- Tulo: 100-240 V AC
- Lähtö: 6,0 V DC, 500 mA
- Mallinumero: SSW-1920UK-2 (Iso-Britannia), SSW-1920EU-2 (muut Euroopan maat)

SSW-1920US-2 (Yhdysvallat, Kanada)

SSW-1920AU-2 (Australia, Uusi-Seelanti)

SSW-1920MX-2 (Meksiko)

4 Aloitus

Vanhemman yksikön lataaminen

Huomautus

- Varmista, että kätesi ja laite ovat kuivat, kun asetat akun paikalleen tai poistat sen.

Lataa vanhemman yksikkö noudattamalla seuraavia ohjeita ennen ensimmäistä käyttökertaa tai kun akku on tyhjenemässä.

↳ Tyhjän akun kuvake vilkkuu videonäytössä, ja vanhemman yksikön akkuvirran merkkivalo vilkkuu punaisena.

Huomautus

- Jos akku on täysin tyhjä, yksikön virta katkeaa automaattisesti.
- Akun mallinumero on BL-5C, 1050 mAh.

1 Irrota paristokotelon luukku liu'uttamalla sitä oikealle.

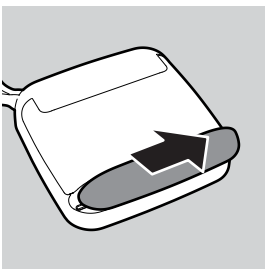

2 Aseta akku paikalleen.

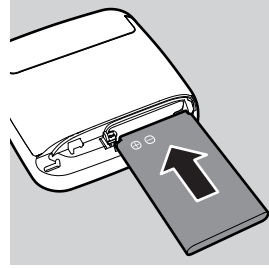

3 Aseta kansi takaisin paikalleen.

4 Aseta liitin vanhemman yksikköön ja liitä sovitin pistorasiaan.

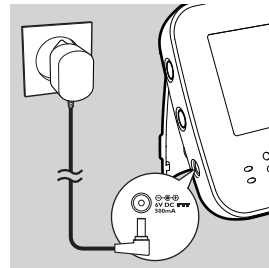

↳ Vanhemman yksikön akun merkkivalo vilkkuu vihreänä.

↳ Kun akku on latautunut täyteen, akun merkkivalo palaa yhtäjaksoisesti vihreänä.

Huomautus

- Kun vanhemman yksikkö ladataan ensimmäisen kerran tai kun se on ollut pitkään käyttämättä, katkaise siitä virta ja anna sen latautua yhtäjaksoisesti vähintään kahdeksan tuntia.
- Ensimmäisen latauskerran jälkeen vanhemman yksikön käyttöaika on alle seitsemän tuntia. Akun täysi teho on käytettävissä vasta, kun se on ladattu ja lataus on purettu vähintään kolme kertaa.
- Akun lataus purkautuu vähitellen, vaikka virta olisi katkaistu vanhemman yksiköstä.

Vihje

- Lataaminen kestää tavallisesti viisi tuntia, mutta latausaika on pidempi, jos vanhemman yksikkö on käynnissä lataamisen ajan. Voit pitää latausajan mahdollisimman lyhyenä katkaisemalla vanhemman yksiköstä virran lataamisen ajaksi.
- Kun akku on ladattu täyteen, vanhemman yksikköä voi käyttää langattomasti noin seitsemän tunnin ajan ääniaktiivointitilassa. Jos video on käytössä jatkuvasti, vanhemman yksikköä voi käyttää langattomasti noin viisi tuntia.

Lapsen yksikön määrittäminen

! Varoitus

- Pidä lapsen yksikkö poissa lapsen ulottuvilta. Älä aseta tai kiinnitä lapsen yksikköä vauvan sänkyyn tai leikkikehään.

☰ Huomautus

- Jos käytät langattomia laitteita, mikroaaltouunia tai DECT-järjestelmää ja huomaat häiriöitä vanhemman tai lapsen yksikössä, siirrä vanhemman yksikköä kauemmas, kunnes häiriö poistuu.

- 1 Aseta lapsen yksikkö vähintään 1 metrin etäisyydelle lapsesta.
- 2 Kiinnitä lapsen yksikkö vakaalle pinnalle. Lapsen yksikön voi asentaa myös seinätelineeseen, joka toimitetaan laitteen mukana. Lisätietoja on seuraavassa osassa.
- 3 Säädä lapsen yksikkö niin, että näet lapsen hyvin.

- 4 Aseta pistoke lapsen yksikköön ja liitä sovitin pistorasiaan.

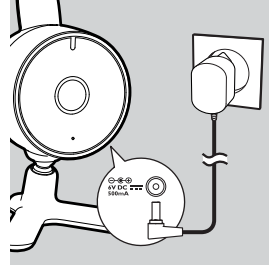

- 5 Aseta vanhemman yksikkö lapsen yksikön kuuluvuusalueelle. Varmista, että se on vähintään 1,5 metrin etäisyydellä lapsen yksiköstä, jotta äänikiertoa ei pääse muodostumaan.
- 6 Lisätietoja kuuluvuusalueesta on jäljempänä kohdassa Kuuluvuusalue.

☼ Vihje

- Aseta lapsen yksikkö riittävän korkealle, jotta näet lapsen sängyn tai leikkikehän hyvin.

Lapsen yksikön kiinnittäminen seinään



Varoitus

- Jos lapsen yksikkö kiinnitetään seinään, kiinnitä yksikön virtajohto seinään niin, ettei lapsi pääse tarttumaan siihen.

- 1 Kiinnitä lapsen yksikön seinäteline merkitsemällä kolme ruuvin paikkaa paperimallin avulla.
- 2 Pora kolme reikää.
- 3 Aseta seinätulpat paikoilleen.
- 4 Ruuvaa seinäteline kiinni.

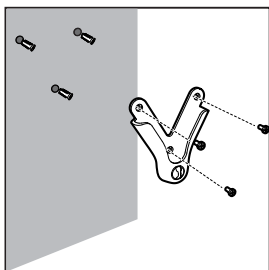

- 5 Aseta lapsen yksikkö seinätelineeseen.

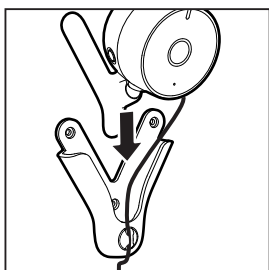

- 6 Kiinnitä kaapeli seinätelineen pidikkeeseen.
- 7 Säädä lapsen yksikköä niin, että näet lapsen mahdollisimman hyvin.

5 Itkuhälyttimen käyttäminen

Vihje

- Yhteyden muodostaminen vanhemman ja lapsen yksikön välille kestää noin 15 sekuntia.
- Akkusymboli  vilkkuu ennen akun virran loppumista.

Näet lapsen

- 1 painamalla vanhemman/lapsen yksikön  -painiketta.
 - ↳ Vanhemman/lapsen yksikkö käynnistyy ja kaikki sen merkkivalot syttyvät hetkeksi.

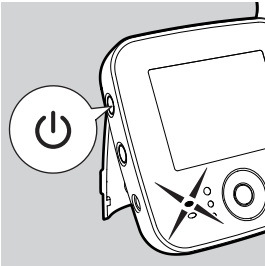
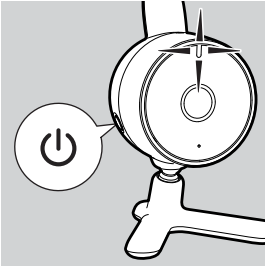

- ↳ Philips AVENT -logo tulee hetkeksi näyttöön.
- ↳ Jos yhteyden muodostaminen ei onnistu, **[NOT LINKED!CAM1 OUT OF RANGE]** -viesti vilkkuu näytössä. Vanhemman yksikkö antaa ajoittain äänimerkin.

Kuuluvuusalue

Itkuhälyttimen kuuluvuusalue on 150 metriä ulkoilmassa. Kuuluvuusalue vaihtelee ympäristön ja muiden häiriötekijöiden mukaan. Hälytyn on suunniteltu toimimaan parhaiten enintään 150 metrin alueella, mikä sopii useimpiin kotiympäristöihin. Kuuluvuusalue ja äänenlaatu määräytyvät sen mukaan, miten paljon esteitä (esimerkiksi seiniä tai rakennuksia) yksikköjen välillä on.

Huomautus

- CAM1 viittaa oletuskameraan.

6 Menu

- 1 Paina vanhemman yksikön valikkopainiketta.
↳ Valikko aukeaa.
- 2 Voit liikkua alas- ja ylöspäin valikossa tai alivalikossa painamalla +/-painiketta ja vasemmalle tai oikealle painamalla ◀/▶-painiketta.
- 3 Vahvista painamalla keskipainiketta tai ▶-painiketta.
- 4 Lopeta painamalla ◀-painiketta.

Zoomaus ja panorointi

- 1 Paina valikkopainiketta.
- 2 Voit zoomata tai panoroida näkymää valitsemalla valikosta [ZOOM & PAN].

Valikkovaihtoehto	Kuvaus
[ZOOM+]	Lähennä näkymä
[PAN]	Panoroi näkymä tarkennuksen säätämistä varten
[ZOOM-]	Loitonna näkymä

Ääniaktivointi

Ääniaktivointi

Kun ääniaktivointitila on käytössä, videonäyttö käynnistyy vain, kun lapsen yksikkö havaitsee äänen. Virran säätämistä varten videonäyttö on poissa toiminnasta, kun ääntä ei havaita.

Kun painat painiketta tai kun ääni havaitaan, vanhemman yksikkö aktivoituu ja kytkeytyy pois toiminnasta 20 sekunnin kuluttua. Ajastin nollautuu aina, kun

- ääni ylittää määritetyn ääniaktivoititason
- vanhemman yksikön painiketta (menu, +, -, ◀, ▶) painetaan.

Ääniaktivoinnin kytkeminen toimintaan

Paina vanhemman yksikön sivulla olevaa ☎-painiketta. Ääniaktivoinnin ilmaisinvilkku hitaasti.

Muuta ääniaktivoinnin tasoa

- 1 Paina vanhemman yksikön valikkopainiketta.
- 2 Valitse lapsen yksiköstä [VOICE ACTIVATION SENSITIVITY].

Valikkovaihtoehto	Kuvaus
[HIGH]	Korkea ääniaktivoinnin taso
[MID]	Keskitason ääniaktivoititaso
[LOW]	Matala ääniaktivoinnin taso

Huomautus

- Kun ääniaktivointi on toiminnassa, kameran valintaikkunan LOOP ALL CAMs -vaihtoehto ei ole valittavissa.
- Kun LOOP ALL CAMs -toiminto on aktiivinen, VOICE ACTIVATION -toiminto ei ole käytettävissä. Ohjenäyttö voidaan avata painamalla VOX-painiketta.

Kun [VOICE ACTIVATION SENSITIVITY] on asetettu korkeammaksi, se poimii hiljaisemman äänen.

Kirkkauden säätäminen

- 1 Paina vanhemman yksikön valikkopainiketta.
- 2 Valitse [ADJUST BRIGHTNESS].
- 3 Säädä videonäytön kirkkautta painamalla +/-painiketta.

Kameroiden lisääminen ja poistaminen

Uuden kameras lisääminen

Vanhemman yksikköön voidaan liittää enintään neljä kameraa. Valikossa on 4 kamerapaikkaa (CAM1 - CAM4). Oletusasetus on CAM1. Voit määrittää kameras valitsemalla minkä tahansa paikan luettelosta. Voit valita vapaasti, mikä luettelokohta viittaa mihinkin kameras.



Huomautus

- Uusi kamera voidaan yhdistää vain luettelon tyhjään paikkaan.



- 1 Paina vanhemman yksikön valikkopainiketta.
- 2 Valitse [ADD/DEL CAM].
↳ Yhdistettyjen kameroiden luettelo tulee näkyviin.

Huomautus

- Yhdistettyä kameraa ei voi yhdistää uudelleen toiseen paikkaan, jos se on jo liitetty johonkin paikkaan.

- 3 Valitse [ADD CAM].
↳ Tietonäyttö ilmoittaa, että vanhemman yksikkö hakee uutta kameraa. Laite pyytää painamaan lyhyesti lapsen yksikön  -painiketta, kun lapsen yksikkö on kytkettyä toimintaan.
- 4 Paina lyhyesti (alle 1 sekunnin ajan) lapsen yksikön  -painiketta.
↳ Näyttöön tulee vahvistus, kun yhteyden muodostus on onnistunut.



Kameras poistaminen

- 1 Valitse poistettava kamera yhdistettyjen kameroiden luettelosta.
↳ Näyttöön tulee valintaikkuna [DELETE CAM1 FROM LIST?].
- 2 Vahvasta painamalla  - tai valikkopainiketta tai palaa takaisin valitsemalla .



Jos esimerkiksi CAM1 DELETE korostetaan ja valitaan, kamera 1 poistetaan.



Muiden kameroiden valitseminen

Jos yhdistettyjen kameroiden luettelossa näkyy useita kameras, voit vaihdella eri kameroiden välillä.

- 1 Voit näyttää kameras tietopalkin, joka osoittaa vanhemman yksikköön kulloinkin yhdistettynä olevan kameras, valitsemalla  tai .

Huomautus

- Jos yhdistettyjen kameroiden luettelossa on vain yksi kamera, kameras tunnistepalkki ei tule näkyviin, kun  - tai  -painiketta painetaan.



- 2 Voit selata ja valita muita luettelon kameras valitsemalla  ja , jolloin vanhemman yksikkö yrittää yhdistää kameras.
↳ Kamerakuvake muuttuu oranssiksi, kun se on valittu.



Kaikkien kameroiden yhdistäminen

Voit tarkistaa kaikkien liitettyjen kameroiden kuvan valitsemalla välilehden LOOP ALL.

Huomautus

- Kun VOICE ACTIVATION -toiminto on käytössä, LOOP ALL -vaihtoehto ei voi valita.

Kun LOOP ALL -toiminto on käytössä,  on oranssi. Näet kaikki kameras näkymät yksitellen. Muut kameras, joita ei ole katsottu, näytetään joko kuvakkeena , tai  (ilman sulkeita) jne. Se myös ilmoittaa, kuinka monta kameraa on asetettu ja mikä kamera näytetään seuraavaksi.
Esimerkiksi

- 1 1, näkymä jää kameraan yksi 20 sekunniksi.
- 2 2, näkymä jää kameraan kaksi 20 sekunniksi
- 3 Näkymä vaihtuu toiseen kameraan, jos muita kameroita on yhdistetty.



Kielen vaihtaminen

- 1 Paina vanhemman yksikön valikkopainiketta.
- 2 Määritä haluamasi kieli valitsemalla [LANGUAGE].

Valikkovaihtoehto	Kuvaus
FI	suomi
FR	ranska

Nollaaminen

Vanhemman yksikön nollaaminen:

- 1 Sammuta vanhemman yksikkö painamalla  -painiketta pitkään.
- 2 Paina vanhemman yksikön  -painiketta pitkään.
- 3 Käynnistä vanhemman yksikkö samalla, kun painat  -painiketta.
↳ Vanhemman yksikkö nollataan.

7 Vanhemman yksikön akkujen käyttöiän optimoiminen

- Lataa vanhemman yksikkö, kun matalan varaustason kuvake tulee näyttöön. Lataa vanhemman yksikkö täyteen, ennen kuin käytät laitetta uudelleen. Akun käyttöikä voi lyhentyä, jos sen virta kulutetaan loppuun.
- Irrota akku vanhemman yksiköstä, jos et aio käyttää laitetta vähintään viikkoon.
- Lataa vanhemman yksikkö aina täyteen, jos laitetta ei ole käytetty pitkään aikaan.
- Jos akun lataamisen yhteydessä ilmenee ongelmia, ota yhteyttä jälleenmyyjään ja Philips-huoltopalveluun.

8 Takuu ja huolto

Jos tarvitset huoltoa tai lisätietoja tai laitteen käytössä ilmenee ongelmia, siirry Philips AVENT -sivustoon osoitteessa www.philips.com/AVENT/welcome tai ota yhteys Philipsin asiakaspalveluun. Philipsin asiakaspalvelun puhelinnumero on kansainvälisessä takuulehtisessä. Jos maassasi ei ole Philipsin asiakaspalvelua, ota yhteys Philips-jälleenmyyjään.

9 Usein kysytyt kysymykset

Jos et löydä tarvitsemaasi ratkaisua tästä osasta, saat lisätukea osoitteessa www.philips.com/AVENT tai voit ottaa yhteyttä Philipsin asiakaspalveluun.

Ongelmat	Mahdolliset syyt	Ratkaisut
Vanhemman/lapsen yksikkö ei käynnisty.	Yksikköä ei ole liitetty virtalähteeseen. Akkuparisto on tyhjä.	Liitä yksikkö virtalähteeseen. Vaihda akku ja varmista, että se on oikein paikoillaan.
Lapsen yksikkö ei käynnisty.	Yksikköä ei ole liitetty virtalähteeseen.	Liitä yksikkö virtalähteeseen.
En saa muodostettua yhteyttä. Vanhemman yksiköstä kuuluu merkkiääni, ja NOT LINKED! CAMx OUT OF RANGE -viesti vilkkuu näytössä.	Yksiköt ovat kuuluvuusalueen ulkopuolella. Vanhemman ja lapsen yksiköt ovat liian kaukana.	Siirrä yksiköitä lähemmäs (katso kohtaa Kuuluvuusalue). Siirrä vanhemman yksikkö vähintään 1,5 metrin päähän lapsen yksiköstä.
Yhteydessä on häiriöitä. Ääni kuuluu vain ajoittain.	Lapsen yksikkö on sammutettu. Yksiköt ovat kuuluvuusalueen ulkopuolella.	Käynnistä lapsen yksikkö. Siirrä yksiköt lähemmäs toisiaan.
En kuule mitään vanhemman yksiköstä.	Vanhemman yksikkö hakee signaaleja muista laitteista tai itkuhälyttimistä. Vanhemman yksikön äänenvoimakkuus on liian hiljainen tai se on mykistetty.	Siirrä vanhemman yksikkö pois muiden 2,4 GHz:n langattomien laitteiden, kuten puhelinten, läheisyydestä. Lisää vanhemman yksikön äänenvoimakkuutta.
	Yksiköt ovat kuuluvuusalueen ulkopuolella.	Siirrä yksiköt lähemmäs toisiaan.
	Automaattinen ääniaktiivointi on valittu käyttöön. Ääniaktiivoinnin taso on asetettu liian matalalle.	Kun se on käytössä, videokuva käynnistyy lapsen yksikön havaitessa äänen. Virran säästämistä varten videonäyttö on poissa toiminnasta, kun ääntä ei havaita. Nosta ääniaktiivoinnin tasoa.

Kuuluvuusalue on alle 150 metriä.	Ympäristön esteet voivat vaikuttaa kuuluvuusalueeseen.	Siirrä yksiköt lähemmäs toisiaan.
Vanhemman yksikön akun punainen merkkivalo vilkkuu.	Vanhemman yksikön akun virta on vähissä.	Lataa akku.
Vanhemman yksikön akku on tyhjenemässä.	Äänenvoimakkuus on liian suuri ja yksikkö kuluttaa tavallista enemmän virtaa.	Vähennä äänenvoimakkuutta.
	Videonäyttö on jatkuvasti kytkettynä toimintaan ja laite kuluttaa enemmän virtaa.	Pidennä käyttöaikaa käynnistämällä automaattinen ääniaktiivointitila.
Onko lapsen yksikkö turvassa salakuuntelulta?		Itkuhälyttimen 2,4 GHz:n digitaali-tekniikka estää salakuuntelun.
Vanhemman yksiköstä kuuluu muita ääniä.	Lapsen yksikkö on liian kaukana vauvasta.	Siirrä lapsen yksikkö vähintään 1 metrin päähän lapsesta.
	Ääniaktiivoinnin taso on asetettu liian korkealle.	Madalla ääniaktiivoinnin tasoa.
	Lapsen yksikkö on lähellä toista äänilähdettä.	Siirrä lapsen yksikkö kauemmas äänilähteestä.
Vanhemman yksikön lataamisen kestää kauan.	Laitetta käytetään ensimmäistä kertaa tai pitkän tauon jälkeen.	Anna laitteen latautua vähintään kahdeksan tuntia.
	Vanhemman yksikön virta on kytkettynä lataamisen aikana.	Sammuta vanhemman yksikkö lataamisen ajaksi.
Videonäytöstä kuuluu kimeä ääni.	Yksiköt saattavat olla liian lähellä toisiaan.	Siirrä vanhemman yksikkö vähintään 1,5 metrin päähän lapsen yksiköstä.
	Vanhemman yksikön äänenvoimakkuus voi olla liian korkea.	Vähennä vanhemman yksikön äänenvoimakkuutta.
Vanhemman yksiköstä kuuluu surinaa.	Yksiköt ovat kuuluvuusalueen ulkopuolella.	Siirrä yksiköt lähemmäs toisiaan.
	Vanhemman yksikkö hakee signaaleja muista laitteista tai itkuhälyttimistä.	Siirrä vanhemman yksikkö pois muiden 2,4 GHz:n langattomien laitteiden, kuten puhelinten, läheisyydestä.
	Vanhemman yksikön akun lataus on vähissä.	Lataa akku.
Videonäytön kuva värisee.	Yksiköt ovat lähes kuuluvuusalueen ulkopuolella.	Siirrä yksiköt lähemmäs toisiaan.
	Vanhemman yksikkö hakee signaaleja muista laitteista tai itkuhälyttimistä.	Siirrä vanhemman yksikkö pois muiden 2,4 GHz:n langattomien laitteiden, kuten puhelinten, läheisyydestä.
	Vanhemman yksikön akun lataus on vähissä.	Lataa akku.

Videonäytössä ei näy kuvaa, kun virran merkkivalo palaa.	Vanhemman yksikkö saattaa olla automaattisessa ääniaktiivointitilassa.	Käynnistä videonäyttö painamalla uudelleen automaattisen ääniaktiivointipainiketta.
Videonäytön kuva on epätarkka.	Näytön kirkkaus on ehkä säädetty liian matalaksi tai korkeaksi.	Säädä näytön kirkkautta.
Videonäytön kuva on epätarkka yötilassa.	Lapsen ja lapsen yksikön välinen etäisyys saattaa olla liian pitkä.	Varmista, että lapsen yksikkö on asetettu 1–1,5 metrin päähän lapsesta.
Vanhemman yksikkö ei lataudu, vaikka virtajohto on kytketty pistorasiaan.	Akun käyttöikä saattaa olla lopussa.	Vaihda akku.
Yötilan merkkivalo palaa, vaikka ympäristön valaistus on riittävän kirkas.	Lapsen yksikön valotunnistin (sijaitsee kotelon yläosassa lähellä antennia) ei havaitse ympäristön valoa.	Siirrä lapsen yksikkö toiseen paikkaan tai jätä se paikoilleen. Tämä ei vaikuta näytön kuvaan.



Vihje

- Tuotetietoja voidaan muuttaa ilman ennakkoilmoitusta.

