

Register your product and get support at

www.philips.com/welcome

SCD610

SCD609



Manual do Usuário

PHILIPS

Sumário

1 Introdução 4

2 Instruções de segurança importantes 5

- Campos eletromagnéticos 6
- Reciclagem 6

3 Visão geral 7

- Unidade dos pais 7
- Unidade do bebê 8

4 Primeiros passos 9

- Carregue a unidade dos pais 9
- Configure a unidade do bebê 10
- Monte a unidade do bebê na parede 10

5 Use sua babá eletrônica 12

- Faixa operacional 12

6 Menu 13

- Zoom e panorama 13
- Ativação por voz 13
- Ajustar o brilho 14
- Adicionar/excluir câmeras 14
- Alterar o idioma 15
- Reinicializar 15

7 Estender a vida útil da bateria da unidade dos pais 16

8 Garantia e assistência técnica 16

9 Perguntas freqüentes 17

1 Introdução

- SCD609

Parabéns pela sua compra e seja bem-vindo à Philips AVENT! Para aproveitar todos os benefícios oferecidos pelo suporte da Philips AVENT, registre seu produto no site www.philips.com/AVENT.

A Philips AVENT se dedica à criação de produtos confiáveis e que proporcionem aos pais a tranquilidade de que precisam. Esta babá eletrônica da Philips AVENT fornece monitoramento 24 horas por dia, garantindo que você veja e ouça seu bebê perfeitamente. As instruções servem para os modelos SCD610 e SCD609.

- SCD610

Unidade do bebê

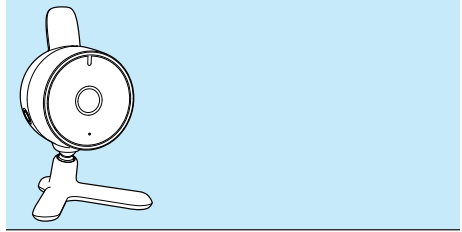

Unidade dos pais

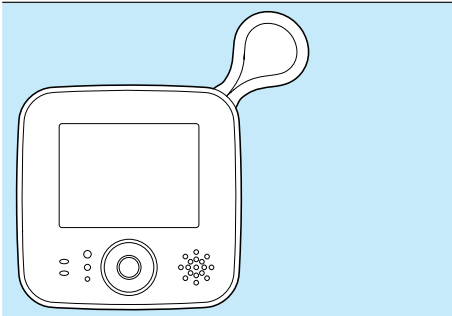

Unidade do bebê

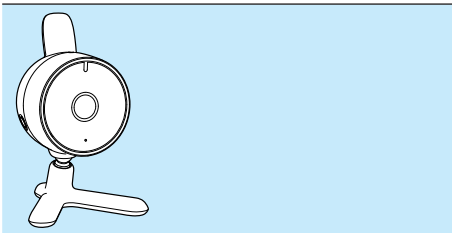

2 Instruções de segurança importantes

Leia este manual do usuário atentamente antes de usar a babá eletrônica e guarde este manual para futuras consultas.



Aviso

- Para evitar estrangulamento com o cabo de alimentação, mantenha sempre a unidade do bebê e o cabo de alimentação fora do alcance do bebê a, no mínimo, 1 metro (3,5 pés) de distância. Não use cabos de extensão.

Cuidado: risco de explosão, choque elétrico, curto-circuito ou vazamento

- Não deixe respingos caírem no aparelho e não coloque nenhum objeto contendo líquidos, como vasos, sobre ele.
- Antes de conectar a babá eletrônica à rede elétrica, certifique-se de que a voltagem indicada nos adaptadores da babá eletrônica corresponde à voltagem local da rede elétrica.
- Quando o dispositivo de desconexão é um plugue de ALIMENTAÇÃO, ele deve ficar ligado o tempo todo.
- Use o adaptador fornecido para conectar a unidade do bebê à tomada.
- Use o adaptador fornecido para carregar a unidade dos pais.
- Para evitar choque elétrico, não abra o acondicionamento da unidade do bebê nem a dos pais, com exceção dos compartimentos da pilha.
- Suas mãos devem estar secas quando inserir ou substituir as baterias (conjunto de baterias).
- Na unidade dos pais, use apenas o conjunto de baterias fornecido com o monitor de bebê. Carregue o conjunto de

baterias recarregáveis conforme indicado neste manual do usuário.

- Para evitar risco de explosão, troque a bateria por uma do tipo correto.
- Descarte as baterias usadas de acordo com as instruções.
- Para evitar explosão ou vazamento da pilha, que pode danificar a babá eletrônica e causar queimaduras ou irritação na pele e nos olhos:
 - não recarregue pilhas não recarregáveis,
 - insira as pilhas na direção correta (+/-),
 - retire as pilhas se você não for usar o produto por mais de 30 dias,
 - mantenha a bateria longe de calor excessivo, como luz do sol, fogo ou similar;
- Para evitar que a bateria esquente ou liberem materiais tóxicos, hidrogênio ou oxigênio, não:
 - carregue-as em excesso,
 - provoque curto-circuito,
 - inverta a carga ou
 - danifique as pilhas.
- Para manipular pilhas danificadas ou com vazamento, use luvas de proteção para proteger a pele.

Supervisão adulta

- Esta babá eletrônica é apenas uma ajuda. Ela não substitui a supervisão responsável e adequada de um adulto e não deve ser usada com essa finalidade.
- Nunca coloque a unidade do bebê dentro do berço ou do cercado.
- Para evitar superaquecimento, não cubra a babá eletrônica com toalha, cobertor nem qualquer outro item.
- Quando a babá eletrônica está ligada a uma tomada elétrica, certifique-se de que você pode acessar a tomada com facilidade.
- Para sua segurança, não permita que crianças brinquem com a babá eletrônica.

Precauções de armazenamento

- Use e armazene a babá eletrônica entre 10°C (50° F) e 35°C (95° F). Mantenha a babá eletrônica longe da luz solar direta.

Troca

- Caso seja necessário substituir os adaptadores, use o tipo de adaptador especificado neste manual do usuário.
- Caso seja necessário substituir a bateria, entre em contato com a Central de Atendimento ao Cliente.

Campos eletromagnéticos

Este aparelho Philips AVENT está em conformidade com todos os padrões relativos a campos eletromagnéticos (EMF). Se manuseado adequadamente e de acordo com as instruções deste manual do usuário, a utilização do aparelho é segura, com base em evidências científicas atualmente disponíveis.

Reciclagem



Seu produto foi projetado e fabricado com materiais e componentes de alta qualidade, que podem ser reciclados e reutilizados.

Sempre que observar o símbolo de proibição com uma lixeira colado a um produto, significa que o produto está protegido pela Diretiva Européia 2002/96/EC:



Nunca descarte o seu produto junto com outros tipos de lixos domésticos. Procure informar-se a respeito das regras locais de coleta seletiva de produtos elétricos e eletrônicos. O descarte correto do seu antigo produto ajuda a prevenir conseqüências

potencialmente negativas para o meio ambiente e para a saúde humana.

Seu produto contém pilhas/baterias cobertas pela Diretiva Européia 2006/66/EC, as quais não podem ser descartadas juntamente ao lixo doméstico cotidiano.

Sempre que observar o símbolo de proibição com uma lixeira junto ao elemento químico "Pb", significa que as pilhas cumprem com as exigências estabelecidas para o chumbo:



Procure informar-se a respeito das regras locais de coleta seletiva de pilhas/baterias. O descarte correto de pilhas/baterias ajuda a prevenir conseqüências potencialmente negativas para o meio ambiente e para a saúde humana.

3 Visão geral

Unidade dos pais

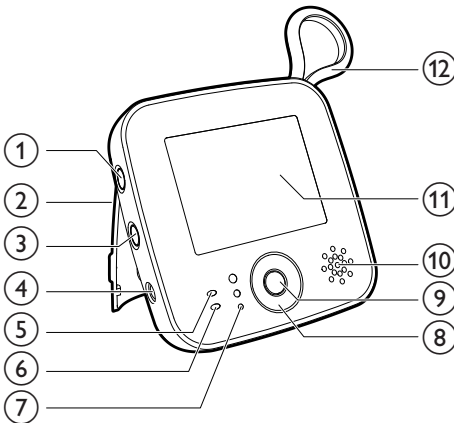

- ① **Botão liga/desliga**
- Pressione e mantenha pressionado para ligar ou desligar a unidade dos pais

- ② **Suporte**

- ③ **Botão de ativação por voz**
- Mantenha pressionado para ligar ou desligar a ativação por voz

Para obter mais detalhes, consulte a página 13.

- ④ **Conector para o adaptador DC incluso**

- ⑤ **Luz do botão liga/desliga**
- Luz vermelha piscando: a bateria recarregável está fraca.
 - Luz verde piscando: a bateria recarregável está no modo de carregamento.
 - Luz verde acesa: a unidade está em funcionamento.

- ⑥ **Luz de ativação por voz**

- ⑦ **Luzes indicadoras de nível do som**

- Indicam o nível de som no cômodo em que o bebê se encontra

- ⑧ **Tecla**
- + [UP]
 - [DOWN]
 - ◀ [LEFT]
 - ▶ [RIGHT]

- ⑨ **Menu**

- ⑩ **Alto-falante**

- ⑪ **Tela**

📶 Indicador de intensidade do sinal

🔋 Indicador de bateria

🔋 Indicador de baixo nível de bateria

- ⑫ **Antena**

Conector para o adaptador CA/DC incluso

- Entrada: 100-240V CA
- Saída: 6,0V CC, 500 mA
- Número do modelo: SSW- 1920UK-2 (Reino Unido); SSW-1920EU-2 (outros países da Europa)

Para EUA e Canadá, SSW-1920US-2

Para Austrália e Nova Zelândia, SSW-1920AU-2

Para México, SSW-1920MX-2

Unidade do bebê

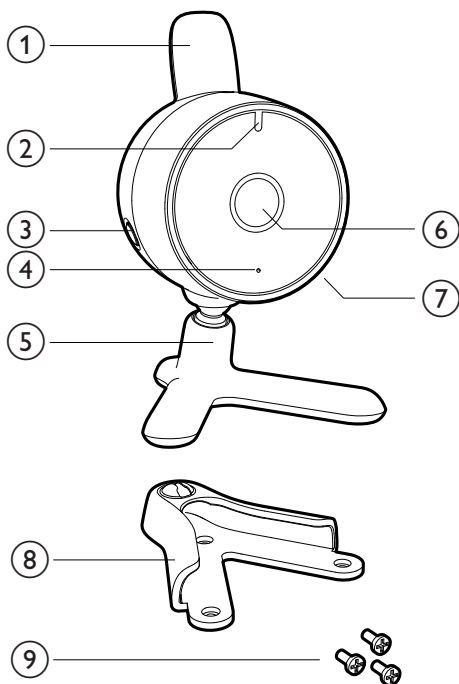

① Antena

② Luz indicadora de energia

- Na cor verde: a unidade do bebê está ligada

③ Botão liga/desliga

- Mantenha pressionado para ligar ou desligar a unidade do bebê
- Pressione para emparelhar a unidade dos pais enquanto a unidade do bebê estiver ligada.

④ Microfone

⑤ Suporte

⑥ Lente

⑦ Conector para o adaptador DC incluso

⑧ Instalação na parede

⑨ Parafusos de instalação na parede

Conector para o adaptador CA/DC incluso

- Entrada: 100-240V CA
- Saída: 6,0V CC, 500 mA
- Número do modelo: SSW- 1920UK-2 (Reino Unido); SSW-1920EU-2 (outros países da Europa)

Para EUA e Canadá, SSW-1920US-2

Para Austrália e Nova Zelândia, SSW-1920AU-2

Para México, SSW-1920MX-2

4 Primeiros passos

Carregue a unidade dos pais

Nota

- Suas mãos e a unidade devem estar secas ao inserir e remover a bateria recarregável.

Siga os procedimentos abaixo para carregar a unidade dos pais antes de usá-la pela primeira vez ou quando a unidade indicar que a bateria está fraca.

- ↳ O símbolo de bateria descarregada pisca no display e a luz indicadora de energia da bateria na unidade dos pais pisca na cor vermelha.

Nota

- Se a bateria estiver completamente descarregada, a unidade dos pais desligará automaticamente.
- O n° do modelo da bateria é BL-5C, 1050 mAh.

- 1 Para retirar a porta do compartimento de bateria, deslize-a para a direita.

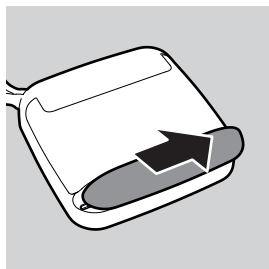

- 2 Insira a pilha recarregável.

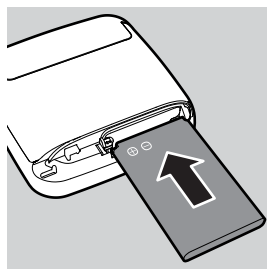

- 3 Feche a tampa novamente.
- 4 Conecte o plugue à unidade dos pais e insira o adaptador na tomada.

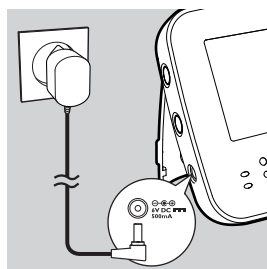

- ↳ A luz indicadora de energia da bateria na unidade dos pais piscará na cor verde.
- ↳ Quando a bateria estiver totalmente carregada, a luz ficará verde.

Nota

- Ao carregar a unidade dos pais pela primeira vez ou após um longo período sem uso, desligue-a e deixe carregando sem interrupção por, pelo menos, oito horas.
- Quando a unidade dos pais for carregada pela primeira vez, o tempo de operação será inferior a sete horas. A bateria recarregável só atinge sua capacidade máxima após ser carregada e descarregar três vezes.
- A pilha descarrega gradativamente, mesmo quando a unidade dos pais está desligada.

Dica

- Normalmente, o carregamento leva cinco horas, mas pode demorar mais se a unidade dos pais estiver ligada. Para reduzir o tempo de carregamento, desligue a unidade dos pais durante o carregamento.
- Quando a bateria estiver totalmente carregada, a unidade dos pais poderá ser usada sem fio por; aproximadamente, sete horas, se estiver em modo de ativação por voz. Com o vídeo ligado sem interrupção, a unidade dos pais poderá ser usada sem fio por; aproximadamente, cinco horas.

Configure a unidade do bebê

Cuidado

- Mantenha a unidade do bebê fora do alcance do bebê. Nunca coloque a unidade do bebê dentro do berço ou do cercado e nem instale-a nesses móveis.

Nota

- Se você usar dispositivos sem fio, forno de micro-ondas ou telefones sem fio e houver interferência na unidade dos pais ou na do bebê, mova a unidade dos pais para outra local para que não haja mais interferência.

- 1 Coloque a unidade do bebê a, pelo menos, 1 metro de distância (3,5 pés) do seu bebê.
- 2 Coloque a unidade do bebê em uma superfície estável. Também é possível montar a unidade do bebê no suporte de parede fornecido com o produto. Para obter mais informações, consulte a próxima seção.
- 3 Ajuste a posição da unidade do bebê para que você obtenha melhor visibilidade de seu bebê.

- 4 Conecte o plugue à unidade do bebê e insira o adaptador na tomada.

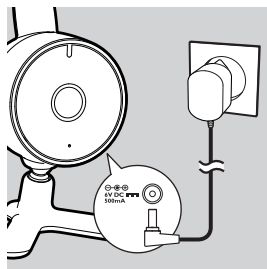

- 5 Coloque a unidade dos pais dentro do alcance de operação da unidade do bebê. Certifique-se de que ela esteja a, pelo menos, 1,5 metro (5 pés) de distância da unidade do bebê para evitar microfonia.
- 6 Para obter mais informações sobre a faixa operacional, consulte a seção "Faixa operacional" abaixo.

Dica

- Coloque a unidade do bebê em um nível mais alto para obter uma boa visão geral do berço ou cercado.

Monte a unidade do bebê na parede

Cuidado

- Quando a unidade do bebê estiver montada na parede, prenda o cabo da unidade de forma que esteja fora do alcance do bebê.

- 1 Use o modelo de papel para marcar as posições dos três parafusos para montar a unidade do bebê na parede.
- 2 Faça furos nas três posições.
- 3 Coloque as buchas na parede.

- 4 Parafuse o suporte de parede.

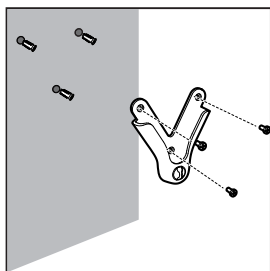

- 5 Coloque a unidade do bebê no suporte.

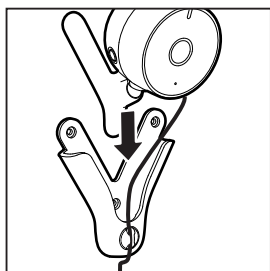

- 6 Coloque o cabo no prendedor no suporte.

- 7 Ajuste a unidade do bebê de modo que você obtenha melhor visibilidade do bebê.

5 Use sua babá eletrônica

Para ver seu bebê,

- 1 Pressione várias vezes  na unidade dos pais/do bebê.
 - ↳ A unidade dos pais/do bebê ligará, acendendo rapidamente todas as luzes indicadoras.

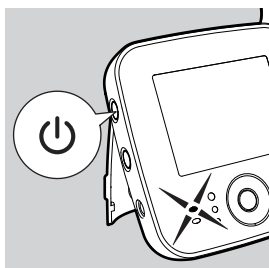
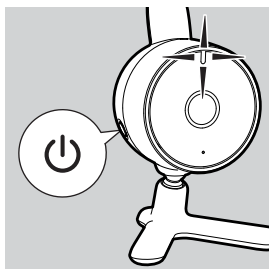

- ↳ O logotipo da Philips AVENT aparece rapidamente no display.
- ↳ Se não for possível estabelecer conexão, uma mensagem **[NOT LINKED!CAM1 OUT OF RANGE]** piscará na tela. A unidade dos pais emitirá um bipe periodicamente.

Dica

- Levará menos de 15 segundos para estabelecer a conexão entre a unidade dos pais e a do bebê.
- O símbolo de bateria  piscará antes de a bateria descarregar.

Faixa operacional

A faixa operacional especificada para a babá eletrônica é de 150 metros (490 pés) em ambientes externos. O alcance pode variar dependendo dos arredores e de outros fatores. Este aparelho foi criado para funcionar perfeitamente dentro de um alcance de 150 metros, portanto, ele é ideal para qualquer cômodo da casa. A faixa operacional e a qualidade da conexão variam dependendo do número de obstruções, como paredes, entre as duas unidades.

Nota

- CAM1 refere-se à câmera padrão.

6 Menu

- 1 Pressione o botão de menu na unidade dos pais.
↳ O menu é exibido.
- 2 Pressione +/- para mover o menu/ submenu para cima ou para baixo e pressione ◀/▶ para mover o menu/ submenu para a direita ou esquerda.
- 3 Para confirmar, pressionar a tecla central ou ▶
- 4 Para sair, pressione ◀

Zoom e panorama

- 1 Pressione o botão de menu.
- 2 Selecione [ZOOM & PAN] no menu para ampliar ou reduzir a exibição e para obter visão panorâmica.

Opção de menu	Descrição
[ZOOM+]	Amplia a exibição
[PAN]	Obtenha visão panorâmica para ajustar o foco da exibição
[ZOOM-]	Reduz a exibição

Ativação por voz

Ativação por voz

Se a ativação por voz estiver ligada, o vídeo será ativado apenas quando a unidade do bebê captar algum som. Enquanto não houver detecção de som, a tela permanecerá desligada para economizar energia.

Se você pressionar uma tecla ou se um som for detectado, a unidade dos pais será ativada e desativada novamente em um intervalo de 20 segundos. O timer é redefinido sempre que:

- Um som exceder o nível de ativação de voz definido
- Um botão na unidade dos pais (menu, +, -, ◀, ▶) for pressionado.

Para ligar a ativação por voz

Pressione o botão  na lateral da unidade dos pais, e o indicador de ativação por voz piscará lentamente.

Altere a sensibilidade de ativação de voz

- 1 Pressione o botão de menu na unidade dos pais.
- 2 Selecione [VOICE ACTIVATION SENSITIVITY] na unidade do bebê.

Opção de menu	Descrição
[HIGH]	Sensibilidade alta de ativação de voz
[MID]	Nível médio de ativação por voz
[LOW]	Sensibilidade baixa de ativação de voz



Nota

- Se a ativação por voz estiver ativada, LOOP ALL CAMs na caixa de diálogo CAM não estará disponível.
- Se LOOP ALL CAMs estiver ativado, a função VOICE ACTIVATION não estará disponível. Ao pressionar o botão VOX, uma tela de informações será exibida.

Quando [VOICE ACTIVATION SENSITIVITY] é ajustado para um nível mais alto, um som mais suave é selecionado.

Ajustar o brilho

- 1 Pressione o botão de menu na unidade dos pais.
- 2 Selecione [ADJUST BRIGHTNESS].
- 3 Pressione +/- para ajustar o brilho do display.

Adicionar/excluir câmeras

Adicionar uma nova câmera

Você pode emparelhar com uma unidade dos pais, no máximo, quatro câmeras. O menu possui quatro posições: de CAM1 a CAM4. A configuração padrão estará em CAM1. Você pode selecionar qualquer posição na lista para atribuir uma câmera. É você quem determina qual câmera corresponde a determinado item na lista.

Nota

- Uma nova câmera só pode ser emparelhada quando uma posição está vazia na lista.

- 1 Pressione o botão de menu na unidade dos pais.
- 2 Selecione [ADD/DEL CAM].
↳ A lista de CAMs emparelhadas será exibida.

Nota



- Quando atribuída a uma posição, a CAM não pode ser emparelhada novamente em outra posição.

- 3 Selecione [ADD CAM].
↳ Uma tela de informações indicará que a unidade dos pais está procurando a nova câmera. Com a unidade do bebê ligada, você deverá pressionar  na unidade.

- 4 Pressione  na unidade do bebê.
↳ Uma tela de informações confirmará quando o procedimento de emparelhamento for concluído.



Excluir uma câmera

- 1 Na lista de CAMs emparelhadas, selecione a câmera que você deseja excluir.
↳ A caixa de diálogo [DELETE CAM1 FROM LIST?] é exibida.



- 2 Pressione  ou o botão de menu para confirmar, ou pressione  para voltar. Por exemplo, se a opção "CAM1 DELETE" estiver destacada e selecionada, a CAM1 será excluída.



Selecionar outras câmeras

Se houver várias CAMs na lista de câmeras emparelhadas, você poderá alternar entre diferentes câmeras.

- 1 Pressione  ou  para exibir a barra de identificação da CAM que indica que a câmera está conectada à unidade dos pais.

Nota

- Se somente uma câmera estiver na lista de câmeras emparelhadas, a barra de identificação da câmera não será exibida (isto é, se você pressionar  e ).



- 2 Pressione  e  para navegar nessa barra e selecionar outras CAMs na lista (por ex.: a unidade dos pais tentará conectar-se à câmera).
↳ Quando for selecionado, o ícone da câmera mudará para a cor laranja.

Agrupar todas as câmeras



Ative a guia LOOP ALL cameras para verificar o status de todas as câmeras emparelhadas.

Nota

- Se o recurso VOICE ACTIVATION estiver ativado, a função LOOP ALL não estará disponível.

Quando a função LOOP ALL estiver ativada,  exibirá uma cor laranja. As visualizações de todas as câmeras serão exibidas, uma a uma. Outras câmeras não visualizadas serão exibidas como o ícone 1 ou 2 (sem parênteses) etc. Também indica quantas câmeras foram definidas e qual a próxima câmera a ser visualizada.

Por exemplo:

- 1 Em (1), a visualização permanece na câmera Um por 20 segundos.
- 2 Em (2), a visualização permanece na câmera Dois por 20 segundos.
- 3 Muda-se a visualização para outra câmera caso haja mais câmeras emparelhadas.

Alterar o idioma

- 1 Pressione o botão de menu na unidade dos pais
- 2 selecione[LANGUAGE] para definir o idioma de sua preferência.

Opção de menu	Descrição
GB	Português (Brasil)
FR	Francês

Reinicializar

Para redefinir a unidade dos pais:

- 1 Pressione e mantenha pressionado  para desligar a unidade dos pais.
- 2 Mantenha pressionado - na unidade dos pais.
- 3 Ao manter pressionado -, a unidade dos pais é ativada.
↳ A unidade dos pais está redefinida.

7 Estender a vida útil da bateria da unidade dos pais

- Recarregue a unidade dos pais quando o ícone de bateria fraca for exibido. Recarregue totalmente a unidade dos pais antes de usá-la novamente para economizar a vida útil da bateria.
- Remova o conjunto de baterias recarregáveis da unidade dos pais se você não for usar a unidade por uma semana ou mais.
- Sempre recarregue a unidade dos pais por completo após um longo período de tempo sem utilizá-la.
- Caso você tenha problemas durante o carregamento da bateria, entre em contato com o seu revendedor ou uma assistência técnica autorizada Philips.

8 Garantia e assistência técnica

Se precisar de assistência, informações ou se tiver um problema, acesse o site da Philips AVENT em www.philips.com/AVENT, boas-vindas, ou entre em contato com a Central de Atendimento ao Cliente Philips do seu país. O número de telefone da Central de Atendimento ao Cliente Philips está no folheto da garantia mundial. Se não tiver nenhuma Central de Atendimento ao Cliente Philips no seu país, entre em contato com o representante local da Philips.

9 Perguntas frequentes

Se as informações acima não ajudarem, você pode obter suporte acessando www.philips.com/AVENT ou entrando em contato com a Central de Atendimento ao Cliente Philips do seu país.

Problemas	Possíveis causas	Soluções
A unidade dos pais/do bebê não liga.	Talvez a unidade não esteja conectada à fonte de alimentação.	Conecte a unidade a uma fonte de alimentação.
	Pilhas descarregadas.	Troque a bateria e verifique se ela foi inserida corretamente.
A unidade do bebê não liga.	A unidade não está conectada à fonte de alimentação.	Conecte a unidade a uma fonte de alimentação.
Não é possível estabelecer uma conexão. A unidade dos pais emite um bipe e a mensagem "NOT LINKED! CAMx OUT OF RANGE" é exibida.	Talvez as unidades estejam fora do alcance.	Aproxime uma unidade da outra (Consulte "Faixa operacional")
	As unidades dos pais e do bebê estão muito distantes uma da outra.	Deixe a unidade dos pais a, no mínimo, 1,5 metro (5 pés) de distância da unidade do bebê.
Há interferência. Só consigo ouvir de maneira intermitente.	A unidade do bebê está desligada.	Ligue-a.
	Talvez as unidades estejam fora do alcance.	Deixe-as mais próximas uma da outra.
A unidade dos pais não emite som algum.	Talvez a unidade dos pais esteja recebendo sinais de outros aparelhos ou outras babás eletrônicas.	Deixe a unidade dos pais longe de outros aparelhos sem fio de 2,4 GHz, como telefones, por exemplo.
	O volume da unidade dos pais está muito baixo ou mudo.	Aumente o volume da unidade dos pais.
	Talvez as unidades estejam fora do alcance.	Deixe-as mais próximas uma da outra.
	Você habilitou a ativação automática por voz.	Com a ativação automática habilitada, o vídeo é exibido assim que a unidade reconhece um som. Enquanto não houver detecção de som, a tela permanecerá desligada para economizar energia.
	A sensibilidade de ativação por voz está muito baixa.	Aumente a sensibilidade de ativação por voz.
O meu alcance está abaixo de 150 m (490 pés).	As paredes podem reduzir o alcance.	Deixe-as mais próximas uma da outra.

A luz indicadora de bateria na unidade dos pais fica piscando na cor vermelha.	A pilha recarregável da unidade dos pais está ficando fraca.	Recarregue-a.
A bateria da unidade dos pais descarrega muito rápido.	Talvez o volume esteja muito alto, se estiver; a unidade consumirá mais energia. A exibição do vídeo fica ativa por muito tempo e a unidade consome mais energia.	Diminua o volume. Ative o modo de ativação automática por voz para entender o tempo de funcionamento.
A unidade do bebê é protegida em termos de privacidade?		A tecnologia digital de 2,4 GHz dessa babá eletrônica garante total privacidade.
A unidade dos pais emite outros ruídos.	A unidade do bebê está muito longe do seu filho	Deixe a unidade do bebê mais próxima da criança, com uma distância mínima de 1 m (3,5 pés).
	A sensibilidade de ativação por voz está muito alta.	Diminua a sensibilidade de ativação por voz.
	A unidade do bebê está próxima a outra fonte de som.	Deixe a unidade do bebê longe da fonte de som.
O carregamento da unidade dos pais leva bastante tempo.	Você usou a unidade pela primeira vez ou após um longo período sem utilizá-la. A unidade dos pais está ativa durante o carregamento	Deixe o aparelho carregando por pelo menos oito horas. Desligue a unidade dos pais durante o carregamento.
A babá eletrônica emite um ruído agudo.	As unidades podem estar muito perto uma da outra. O volume da unidade dos pais pode estar muito alto.	Deixe a unidade dos pais a, no mínimo, 1,5 metro (5 pés) de distância da unidade do bebê. Diminua o volume da unidade dos pais.
A unidade dos pais emite um zumbido.	Talvez as unidades estejam fora do alcance. Talvez a unidade dos pais esteja recebendo sinais de outros aparelhos ou outras babás eletrônicas.	Deixe-as mais próximas uma da outra. Deixe a unidade dos pais longe de outros aparelhos sem fio de 2,4 GHz, como telefones, por exemplo.
	A bateria recarregável da unidade dos pais pode estar fraca.	Recarregue-a.
A exibição do vídeo apresenta trepidações.	As unidades estão quase fora do alcance. Talvez a unidade dos pais esteja recebendo sinais de outros aparelhos ou outras babás eletrônicas.	Deixe-as mais próximas uma da outra. Deixe a unidade dos pais longe de outros aparelhos sem fio de 2,4 GHz, como telefones, por exemplo.

	A bateria recarregável da unidade dos pais pode estar fraca.	Recarregue-a.
Não há imagem na exibição de vídeo quando a luz indicadora de energia está acesa.	Talvez a unidade dos pais esteja no modo de ativação automática por voz.	Pressione novamente o botão de ativação automática por voz para ativar a exibição de vídeo.
A imagem da exibição do vídeo não está nítida.	Talvez o ajuste de brilho da imagem esteja muito baixo ou muito alto.	Ajustar o brilho da imagem.
A imagem da exibição do vídeo não fica nítida na visão noturna.	Talvez o bebê esteja muito longe da unidade.	Certifique-se de que a unidade do bebê esteja de 1 a 1,5 m (3,5 a 5 pés) de distância do bebê.
Por que a unidade dos pais não carrega quando conectada à rede elétrica?	A pilha recarregável pode ter atingido o fim de sua vida útil.	Substitua-a.
O LED da visão noturna continua ativo mesmo quando o ambiente está claro.	O sensor de luz da unidade do bebê (localizado na parte superior da estrutura, próximo à antena) foi interrompido pela luz ambiente.	Mude a unidade do bebê de lugar ou deixe-a como está. Isso não afetará a imagem da exibição.



Dica

- As informações do produto estão sujeitas a alterações sem aviso prévio.

