

Register your product and get support at

www.philips.com/welcome

SCD610

SCD609



Korisnički priručnik

PHILIPS

Sadržaj

1	Uvod	4
----------	-------------	----------

2	Važna bezbednosna uputstva	5
	Elektromagnetna polja (EMF)	6
	Recikliranje	6

3	Pregled	7
	Roditeljska jedinica	7
	Jedinica za bebu	8

4	Početak	9
	Punjenje baterije roditeljske jedinice	9
	Podешavanje jedinice za bebu	10
	Montiranje jedinice za bebu na zid	10

5	Korišćenje baby monitora	12
	Radni domet	12

6	Meni	13
	Zumiranje i pomeranje	13
	Glasovno aktiviranje	13
	Podешavanje osvetljenosti	14
	Dodavanje/brisanje kamera	14
	Promena jezika	15
	Resetovanje	15

7	Optimizacija veka trajanja baterije roditeljske jedinice	16
----------	---	-----------

8	Garancija i servis	17
----------	---------------------------	-----------

9	Najčešća pitanja	18
----------	-------------------------	-----------

1 Uvod

Čestitamo vam na kupovini i dobro došli u Philips AVENT! Da biste na najbolji način iskoristili podršku koju nudi Philips AVENT, registrirajte svoj proizvod na adresi www.philips.com/AVENT.

Cilj kompanije Philips AVENT je proizvodnja pouzdanih aparata koji roditeljima mogu da pruže potrebnu sigurnost. Ovaj Philips AVENT baby monitor pruža celodnevnu podršku i garantuje da ćete savršeno jasno videti i čuti bebu.

Uputstva su namenjena za modele SCD610 i SCD609.

- SCD610

- SCD609

Jedinica za bebu

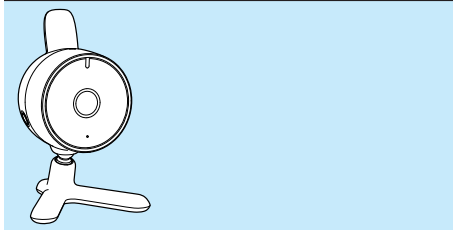

Roditeljska jedinica

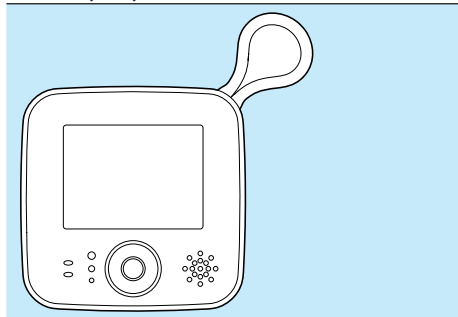

Jedinica za bebu

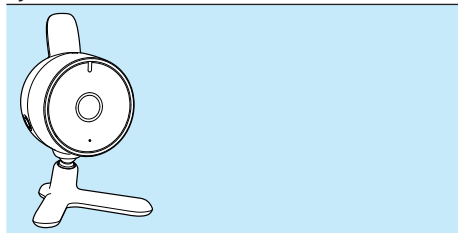

2 Važna bezbednosna uputstva

Pre upotrebe baby monitora pažljivo pročitajte ovaj korisnički priručnik i sačuvajte ga za buduće potrebe.

Upozorenje

- Da biste sprečili da dođe do zadavljanja kablom za napajanje, jedinicu za bebu i kabl uvek držite van domašaja bebe, na udaljenosti od najmanje 1 metar/3,5 stope. Nemojte da koristite produžne kablove.

Oprez: postoji rizik od eksplozije, strujnog udara, kratkog spoja ili curenja

- Aparat ne sme da se izlaže kapanju niti prskanju, a predmeti napunjeni tečnošću, kao što su vaze, ne smeju se stavljati na aparat.
- Pre nego što baby monitor priključite na električnu mrežu, proverite da li napon naznačen na adapterima baby monitora odgovara naponu lokalne električne mreže.
- Kada se kao način isključivanja koristi utikač za naponsku mrežu, aparat bi uvek trebao da bude u operativnom stanju.
- Za uključivanje jedinice za bebu u struju koristite adapter koji se isporučuje u kompletu.
- Za punjenje baterije roditeljske jedinice koristite adapter koji se isporučuje u kompletu.
- Da biste izbegli strujni udar, nemojte da otvarate kućišta jedinice za bebu niti roditeljske jedinice, osim odeljka za baterije.
- Uverite se da su vam ruke suve prilikom stavljanja ili zamene baterija.
- Za roditeljsku jedinicu koristite isključivo punjivu bateriju koja se isporučuje sa baby monitorom. Punjivu bateriju puniti na način koji je opisan u ovom korisničkom priručniku.

- Kako biste izbegli rizik od eksplozije, zamenite bateriju sa baterijom odgovarajućeg tipa.
- Baterije odložite u skladu sa uputstvom.
- Da ne bi došlo do eksploziranja ili curenja baterije, što može da ošteti baby monitor i da izazove opekotine i iritaciju kože ili očiju:
 - nemojte ponovo da puniti nepunjive baterije,
 - stavite baterije tako da polovi budu pravilno usmereni (+/-),
 - izvadite baterije ako nećete koristiti proizvod duže od 30 dana,
 - držite bateriju dalje od izvora prekomerne toplote, kao što je sunce, vatra ili slično.
- Da biste sprečili zagrevanje baterije ili ispuštanje otrovnih materijala, hidrogena ili kiseonika iz nje, nemojte:
 - da prepunjavate baterije,
 - da izazivate kratak spoj,
 - da reverzibilno puniti baterije, niti
 - da oštećujete baterije.
- Prilikom rukovanja oštećenim baterijama ili baterijama koje su iscurile nosite rukavice kako biste zaštitili kožu.

Nadzor odraslih

- Ovaj baby monitor je zamišljen kao pomoćno sredstvo. On nije zamena za odgovornu i odgovarajuću pažnju odraslih i ne bi ga trebalo koristiti na taj način.
- Nikada nemojte da stavljate jedinicu za bebu u krevetac ili ogradicu.
- Da biste sprečili pregrevanje, nemojte da pokrivete aparat peškirom, čebetom niti drugim predmetima.
- Kada je baby monitor priključen na struju, pobrinite se da možete lako da pristupite utičnici.
- Nemojte dozvoliti deci da se igraju baby monitorom radi njihove bezbednosti.

Mere opreza pri skladištenju

- Baby monitor koristite i čuvajte na temperaturi između 10°C (50°F) i 35°C (95°F). Baby monitor držite dalje od direktne sunčeve svetlosti.

Zamena

- Ako je potrebno da zamenite adaptere, koristite tip adaptera koji je naveden u ovom korisničkom priručniku.
- Ako je potrebno da zamenite bateriju, obratite se centru za korisničku podršku.

Elektromagnetna polja (EMF)

Ovaj Philips AVENT aparat je usklađen sa svim standardima u vezi sa elektromagnetnim poljima (EMF). Ako se aparatom rukuje na odgovarajući način i u skladu sa uputstvima iz ovog priručnika, on je bezbedan za upotrebu prema trenutno dostupnim naučnim dokazima.

Recikliranje



Proizvod je projektovan i proizveden uz upotrebu visokokvalitetnih materijala i komponenti koje mogu da se recikliraju i ponovo upotrebe.

Simbol precrtane kante za otpatke na proizvodu znači da se na taj proizvod odnosi Evropska direktiva 2002/96/EC.



Nikada nemojte da odlažete ovaj proizvod sa otpadom iz domaćinstva. Informišite se o lokalnoj regulativi u vezi sa zasebnim prikupljanjem otpadnih električnih i elektronskih proizvoda. Pravilno odlaganje starog proizvoda doprinosi sprečavanju potencijalno negativnih posledica po životnu sredinu i zdravlje ljudi.

Proizvod sadrži baterije obuhvaćene Evropskom direktivom 2006/66/EC, koje ne mogu da se odlažu sa uobičajenim otpadom iz domaćinstva. Kada vidite simbol precrtane kante za otpatke sa hemijskom oznakom „Pb“, to znači da su baterije u skladu sa zahtevima iznetim u direktivi o olovu:



Informišite se o lokalnoj regulativi u vezi sa zasebnim prikupljanjem otpadnih baterija. Pravilno odlaganje baterija doprinosi sprečavanju potencijalno negativnih posledica po životnu sredinu i zdravlje ljudi.

3 Pregled

Roditeljska jedinica

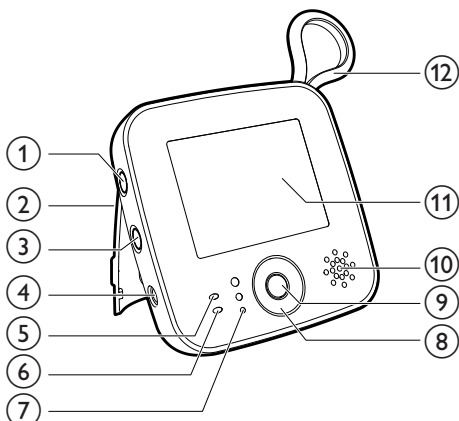

- ① **Prekidač za uključivanje/isključivanje**
- Pritisnite i zadržite da biste uključili/isključili roditeljsku jedinicu

- ② **Postolje**

- ③ **Dugme za glasovno aktiviranje**
- Pritisnite i zadržite da biste uključili/isključili glasovno aktiviranje

Detaljne informacije potražite na 13. stranici.

- ④ **Priključak za DC adapter koji se nalazi u paketu**

- ⑤ **Indikator napajanja**
- Treperi crveno: punjiva baterija je skoro ispražnjena.
 - Treperi zeleno: punjiva baterija je u režimu za punjenje.
 - Svetli zeleno: aparat radi.

- ⑥ **Indikator glasovnog aktiviranja**

- ⑦ **Svetla koja označavaju nivo zvuka**
- Ukazuju na nivo zvuka u bebinjoj sobi

- ⑧ **Taster**
- + [NAGORE]
 - [NADOLE]
 - ◀ [NALEVO]
 - ▶ [NADESNO]

- ⑨ **Meni**

- ⑩ **Zvučnik**

- ⑪ **Video ekran**

📶 Indikator snage signala

🔋 Indikator napunjenosti baterije

🔌 Indikator ispražnjenosti baterije

- ⑫ **Antena**

Priključak za AC/DC adapter koji se nalazi u paketu

- Ulaz: 100–240 V AC
- Izlaz: 6,0V DC, 500 mA
- Broj modela: za Veliku Britaniju, SSW-1920UK-2; za druge evropske zemlje, SSW-1920EU-2

Za SAD i Kanadu, SSW-1920US-2

Za Australiju i Novi Zeland, SSW-1920AU-2

Za Meksiko, SSW-1920MX-2

Jedinica za bebu

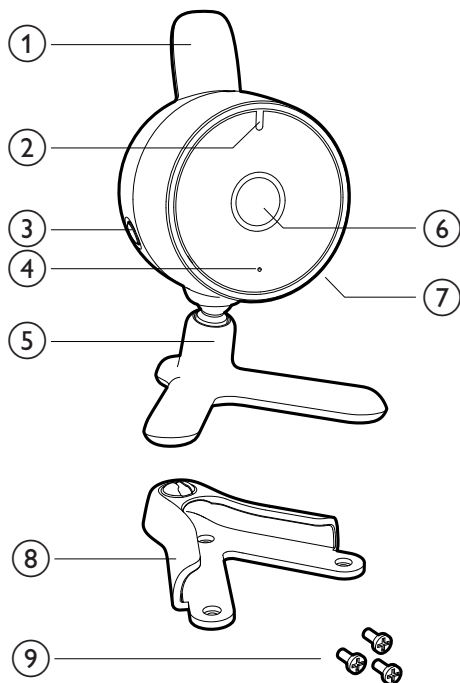

- ① Antena
- ② Indikator napajanja
 - Svetli zeleno: jedinica za bebu je uključena
- ③  Prekidač za uključivanje/isključivanje
 - Pritisnite i zadržite da biste uključili/isključili jedinicu za bebu
 - Kratko pritisnite da biste uparili roditeljsku jedinicu dok je uključena jedinica za bebu.
- ④ Mikrofon
- ⑤ Postolje
- ⑥ Objektiv
- ⑦ Priključak za DC adapter koji se nalazi u paketu
- ⑧ Nosač za montažu na zid

⑨ Zavrtnji za montiranje na zid

Priključak za AC/DC adapter koji se nalazi u paketu

- Ulaz: 100–240 V AC
- Izlaz: 6,0 V DC, 500 mA
- Broj modela: za Veliku Britaniju, SSW-1920UK-2; za druge evropske zemlje, SSW-1920EU-2

Za SAD i Kanadu, SSW-1920US-2

Za Australiju i Novi Zeland, SSW-1920AU-2

Za Meksiko, SSW-1920MX-2

4 Početak

Punjenje baterije roditeljske jedinice

Napomena

- Vodite računa da vam ruke i jedinica budu suvi prilikom ubacivanja ili vađenja punjive baterije.

Na sledeći način napunite bateriju roditeljske jedinice pre prve upotrebe ili kada indikator na njoj ukaže na to da je baterija skoro ispražnjena.

- ↳ Simbol ispražnjene baterije će treperiti na video ekranu, a indikator napajanja pomoću baterije na roditeljskoj jedinici će treperiti crveno.

Napomena

- Ako je baterija potpuno ispražnjena, roditeljska jedinica će se automatski isključiti.
- Broj modela baterije je BL-5C, 1050 mAh.

- 1 Da biste skinuli poklopac baterije, pomerite ga udesno.

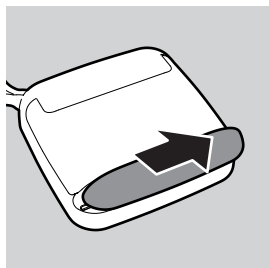

- 2 Umetnite punjivu bateriju.

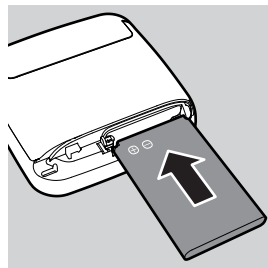

- 3 Vratite poklopac na mesto.

- 4 Uključite utikač u roditeljsku jedinicu, a adapter uključite u zidnu utičnicu.

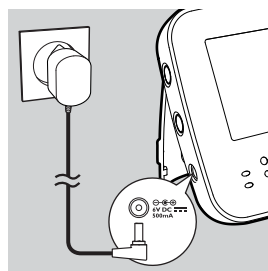

- ↳ Indikator napajanja pomoću baterije na roditeljskoj jedinici treperiće zeleno.

- ↳ Kada je baterija potpuno napunjena, indikator baterije će početi da svetli zeleno.

Napomena

- Ako roditeljsku jedinicu punite prvi put ili nakon što je duže vreme niste koristili, isključite je i ostavite da se neprekidno puni bar 8 sati.
- Prilikom prvog punjenja baterije roditeljske jedinice vreme rada će biti kraće od 7 sati. Punjiva baterija će pun kapacitet dostići tek nakon tri ciklusa punjenja i pražnjenja.
- Baterija se postepeno prazni, čak i kada je roditeljska jedinica isključena.



Savet

- Punjenje obično traje 5 sati, ali je potrebno duže kada je roditeljska jedinica uključena tokom punjenja. Da biste što više skratili vreme punjenja, isključite roditeljsku jedinicu tokom punjenja.
- Kada je baterija potpuno napunjena, roditeljska jedinica može bežično da se koristi približno 7 sati ako je u režimu za glasovno aktiviranje. Ako se prestane reprodukovati video zapis, roditeljska jedinica može bežično da se koristi približno 5 sati.

Podేశavanje jedinice za bebu



Oprez

- Vodite računa da jedinica za bebu bude van domašaja bebe. Nikada nemojte da stavljate jedinicu za bebu u krevetac ili ogradicu niti da je montirate na nju.



Napomena

- Ako postoje smetnje na roditeljskoj jedinici ili jedinici za bebu dok koristite bežične uređaje, mikrotalasnu pećnicu ili DECT sistem, udaljite roditeljsku jedinicu sve dok smetnje ne nestanu.

- 1 Stavite jedinicu za bebu najmanje 1 metar/3,5 stope od bebe.
- 2 Jedinicu za bebu postavite na stabilnu površinu. Jedinicu za bebu možete da postavite i pomoću nosača za montažu na zid koji se isporučuje u kompletu. Više informacija potražite u narednom odeljku.
- 3 Podesite položaj jedinice za bebu tako da postignete najbolju vidljivost bebe.

- 4 Uključite utikač u jedinicu za bebu, a adapter uključite u zidnu utičnicu.

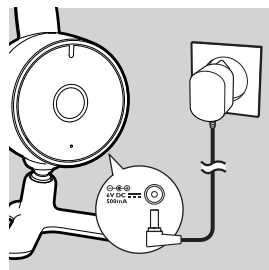

- 5 Stavite roditeljsku jedinicu unutar radnog dometa jedinice za bebu. Pazite da bude najmanje 1,5 metar/5 stopa udaljena od jedinice za bebu da biste izbegli efekat mikrofonije.
- 6 Više informacija o radnom dometu potražite u odeljku „Radni domet“.



Savet

- Postavite jedinicu za bebu na viši nivo da biste dobili dobar pregled bebinog kreveca ili ograde.

Montiranje jedinice za bebu na zid



Oprez

- Kada montirate jedinicu za bebu na zid, sprovedite kabl jedinice za bebu tako da bude fiksiran za zid i van domašaja bebe.

- 1 Za obeležavanje pozicija za tri zavrtnja za montiranje jedinice za bebu na zid koristite papirni šablon.
- 2 Izbušite rupe na te tri pozicije.
- 3 Umetnite tiplove u zid.

- 4** Pričvrstite nosač za montažu na zid pomoću zavrtnja.

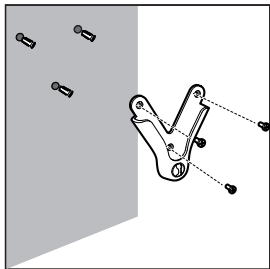

- 5** Stavite jedinicu za bebu u nosač za montažu na zid.

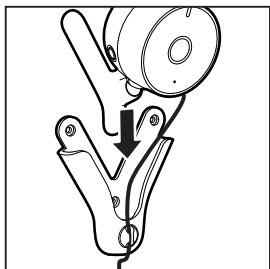

- 6** Postavite kabl u držač na nosaču za montažu na zid.
- 7** Podesite položaj jedinice za bebu kako biste postigli najbolju vidljivost bebe.

5 Korišćenje baby monitora

Da biste videli bebu:

- 1 Pritisnite  na roditeljskoj jedinici/jedinici za bebu.
 - ↳ Roditeljska jedinica/jedinica za bebu će se uključiti, a svi indikatori na njoj će zasvetleti na kratko.

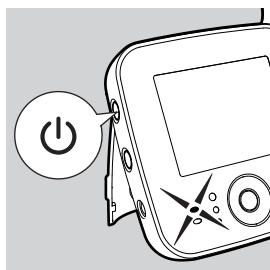
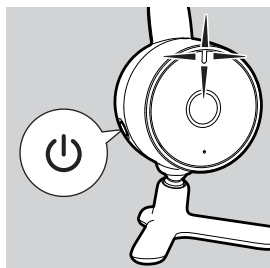

- ↳ Na ekranu će se na kratko prikazati Philips AVENT logotip.
- ↳ Ako nije uspostavljena veza, na ekranu će treperiti poruka **[NOT LINKED!CAM1 OUT OF RANGE]**. Roditeljska jedinica će se povremeno oglasiti zvučnim signalom.

Savet

- Potrebno je približno 15 sekundi za uspostavljanje veze između roditeljske jedinice i jedinice za bebu.
- Simbol baterije  će treperiti pre nego što se baterija potpuno istroši.

Radni domet

Radni domet baby monitora na otvorenom je 150 metara/490 stopa. Domet se razlikuje u zavisnosti od okruženja i drugih ometajućih faktora.

Ovaj monitor najbolje rezultate pruža unutar opsega od 150 m, što ga čini pogodnim za većinu kućnih okruženja. Radni domet i kvalitet veze razlikuju se u zavisnosti od broja prepreka, kao što su zidovi ili zgrade, između dve jedinice.

Napomena

- „CAM1“ (Kamera 1) se odnosi na podrazumevanu kameru.

6 Meni

- 1 Pritisnite dugme za pristup meniju na roditeljskoj jedinici.
↳ Prikazaće se meni.
- 2 Pritisnite +/- da biste se kretali nagore/nadole kroz meni/podmeni, a da biste se kretali nalevo/nadesno kroz meni/podmeni pritisnite ◀ / ▶.
- 3 Da biste potvrdili, pritisnite centralni taster ili ▶
- 4 Da biste izašli, pritisnite ◀.

Zumiranje i pomeranje

- 1 Pritisnite dugme za pristup meniju.
- 2 Iz menija izaberite [ZOOM & PAN] da biste uvećali/umanjili prikaz i da biste ga pomerali.

Opcija u meniju	Opis
[ZOOM+]	Uvećavanje prikaza
[PAN]	Pomeranje prikaza radi podešavanja fokusa
[ZOOM-]	Umanjivanje prikaza

Glasovno aktiviranje

Glasovno aktiviranje

Kada je uključen režim glasovnog aktiviranja, video ekran će se uključiti samo kada jedinica za bebu registruje zvuk. Ako nema zvuka, video ekran će biti isključen radi uštede energije.

Kada pritisnete neki taster ili kada se registruje zvuk, roditeljska jedinica će se aktivirati, a zatim će se ponovo isključiti nakon 20 sekundi. Tajmer se resetuje svaku put kada:

- intenzitet zvuka pređe postavljeni nivo za glasovno aktiviranje;

- pritisnete neko dugme na roditeljskoj jedinici (za pristup meniju, +, -, ◀, ▶).

Uključivanje glasovnog aktiviranja

Pritisnite dugme  sa bočne strane roditeljske jedinice, a indikator za glasovno aktiviranje će početi polako da treperi.

Promena nivoa osetljivosti za glasovno aktiviranje

- 1 Pritisnite dugme za pristup meniju na roditeljskoj jedinici.
- 2 Izaberite [VOICE ACTIVATION SENSITIVITY] za jedinicu za bebu.

Opcija u meniju	Opis
[HIGH]	Visok nivo osetljivosti za glasovno aktiviranje
[MID]	Srednji nivo za glasovno aktiviranje
[LOW]	Nizak nivo osetljivosti za glasovno aktiviranje

Napomena

- Kada je uključeno glasovno aktiviranje, nije dostupna opcija LOOP ALL CAMs (Naizmenično koristi sve kamere) u dijalogu za promenu kamere.
- Kada je aktivna opcija LOOP ALL CAMs (Naizmenično koristi sve kamere), nije dostupna funkcija VOICE ACTIVATION (Glasovno aktiviranje). Kada pritisnete dugme VOX, prikazaće se ekran sa informacijama.

Kada je [VOICE ACTIVATION LEVEL] postavljen na višu vrednost, aparat će registrovati tiše zvukove.

Podešavanje osvetljenosti

- 1 Pritisnite dugme za pristup meniju na roditeljskoj jedinici.
- 2 Izaberite [ADJUST BRIGHTNESS].
- 3 Pritisnite +/- da biste podesili osvetljenost video ekrana.

Dodavanje/brisanje kamera

Dodavanje nove kamere

Sa roditeljskom jedinicom moguće je upariti najviše 4 kamere. U meniju su dostupne 4 pozicije (od CAM1 do CAM4). Podrazumevana postavka će biti CAM1. Možete da izaberete bilo koju poziciju iz liste da biste dodelili kameru. Na vama je da odlučite koja kamera će biti povezana sa kojom stavkom u listi.



Napomena

- Novu kameru je moguće upariti samo kada u listi postoji slobodna pozicija.

- 1 Pritisnite dugme za pristup meniju na roditeljskoj jedinici.
- 2 Izaberite [ADD/DEL CAM].
↳ Prikazaće se lista uparenih kamera.



Napomena

- Uparenu kameru nije moguće ponovo upariti na drugoj poziciji dok joj je već dodeljena pozicija.

- 3 Izaberite [ADD CAM].
↳ Na ekranu sa informacijama će se prikazati da roditeljska jedinica traži novu kameru. Od vas će se tražiti da kratko pritisnete  na jedinici za bebu dok je uključena.
- 4 Kratko (manje od 1 sekund) pritisnite  na jedinici za bebu.

↳ Na ekranu sa informacijama će se pojaviti potvrda da je proces uparivanja uspešno obavljen.



Brisanje kamere

- 1 Iz liste uparenih kamera izaberite kameru koju želite da izbrisate.
↳ Prikazaće se dijalog [DELETE CAM1 FROM LIST?].
- 2 Pritisnite  ili dugme za pristup meniju da biste potvrdili ili pritisnite  da biste se vratili.



Na primer, kada je istaknuta i izabrana opcija „CAM1 DELETE“ (Brisanje kamere 1), biće izbrisana kamera 1.



Biranje drugih kamera

Kada lista uparenih kamera sadrži više stavki, možete da prelazite sa jedne kamere na drugu.

- 1 Pritisnite  ili  da biste prikazali traku za identifikaciju kamere koja ukazuje na to koja je kamera trenutno povezana sa roditeljskom jedinicom.

Napomena

- Kada lista uparenih kamera sadrži samo jednu kameru, traka za identifikaciju kamere neće se prikazati (kada pritisnete  i ).



- 2 Pritisnite  i  da biste se kretali kroz ovu traku i birali druge kamere iz liste, tj. da biste pokušali da povežete roditeljsku jedinicu sa kamerom.
↳ Ikona kamere promeniće boju u narandžastu nakon što je izaberete.

Naizmenično korišćenje svih kamera



Otvorite karticu za naizmenično korišćenje svih kamera kako biste pogledali prikaz sa svih uparenih kamera.

Napomena

- Kada je uključeno glasovno aktiviranje, nije moguće izabrati funkciju za naizmenično korišćenje svih kamera.

Kada je aktivirana funkcija LOOP ALL (Naizmenično korišćenje svih kamera),  će biti prikazano narandžastom bojom. Naizmenično ćete videti prikaz sa svih kamera. Druge kamere čiji se snimak ne prikazuje biće prikazane u obliku ikone 1 ili 2 (bez zagrada) itd. Takođe ukazuje na to koliko je kamera podešeno i sa koje će se kamere prikazati sledeći snimak.

Na primer:

- 1 1 označava da će se 20 sekundi prikazivati snimak sa kamere jedan.
- 2 2 označava da će se 20 sekundi prikazivati snimak sa kamere dva.
- 3 Prikazaće se i snimci sa svih drugih uparenih kamera.

Promena jezika

- 1 Pritisnite dugme za pristup meniju na roditeljskoj jedinici.
- 2 Izaberite [LANGUAGE] da biste definisali željeni jezik.

Opcija u meniju	Opis
GB	Engleski
FR	Francuski

Resetovanje

Da biste resetovali roditeljsku jedinicu:

- 1 Pritisnite i zadržite  da biste isključili roditeljsku jedinicu.
- 2 Pritisnite i zadržite - na roditeljskoj jedinici.
- 3 Uključite roditeljsku jedinicu dok držite -.
↳ Roditeljska jedinica će se resetovati.

7 Optimizacija veka trajanja baterije roditeljske jedinice

- Napunite bateriju roditeljske jedinice kada se prikaže ikona koja ukazuje na ispražnjenost baterije. Pre ponovne upotrebe roditeljske jedinice potpuno napunite punjivu bateriju jer kompletno pražnjenje može da skрати njen vek trajanja.
- Izvadite punjivu bateriju iz roditeljske jedinice ako je nećete koristiti jednu nedelju ili duže.
- Uvek potpuno napunite bateriju roditeljske jedinice ako je duže vreme niste koristili.
- Ako budete imali bilo kakvih problema prilikom punjenja baterije, možete da se obratite distributeru ili servisnom centru kompanije Philips.

8 Garancija i servis

Ukoliko vam je potreban servis, informacije ili ako imate neki problem, posetite Philips AVENT Web lokaciju na adresi www.philips.com/AVENT ili se obratite centru za korisničku podršku kompanije Philips u svojoj zemlji. Broj telefona centra za korisničku podršku kompanije Philips možete pronaći na međunarodnom garantnom listu. Ukoliko u vašoj zemlji ne postoji centar za korisničku podršku kompanije Philips, obratite se lokalnom distributeru Philips proizvoda.

9 Najčešća pitanja

Ako u ovom odeljku ne pronađete potrebno rešenje, podršku potražite na Web lokaciji www.philips.com/AVENT ili se obratite centru za korisničku podršku kompanije Philips u svojoj zemlji.

Problemi	Mogući uzroci	Rešenja
Roditeljska jedinica/jedinica za bebu neće da se uključi.	Jedinica nije povezana na izvor napajanja. Baterija je prazna.	Priključite jedinicu na izvor napajanja. Zamenite bateriju i proverite da li je ispravno ubačena.
Jedinica za bebu neće da se uključi.	Jedinica nije povezana na izvor napajanja.	Priključite jedinicu na izvor napajanja.
Ne mogu da uspostavam vezu. Roditeljska jedinica se oglašava zvučnim signalom, a na ekranu treperi poruka „NOT LINKED! CAMx OUT OF RANGE“ (Nije povezano! Kamera x je van dometa).	Jedinice su izvan dometa.	Približite jedinice. (pogledajte odeljak „Radni domet“)
	Razdaljina između roditeljske jedinice i jedinice za bebu je prevelika.	Pomerite roditeljsku jedinicu na najmanje 1,5 metar/5 stopa od jedinice za bebu.
	Jedinica za bebu je isključena.	Uključite jedinicu za bebu.
Javljuju se smetnje. Zvuk se čuje isprekidano.	Jedinice su izvan dometa. Roditeljska jedinica hvata signale drugih aparata ili baby monitora.	Približite jedinice. Udaljite roditeljsku jedinicu od drugih bežičnih aparata koji koriste frekvenciju 2,4 GHz kao što su telefoni.
Iz roditeljske jedinice ne dopire nikakav zvuk.	Podešena je premala jačina zvuka na roditeljskoj jedinici ili je zvuk isključen. Jedinice su izvan dometa.	Povećajte jačinu zvuka roditeljske jedinice. Približite jedinice.
	Uključili ste automatsko glasovno aktiviranje.	Kada je uključena ova funkcija, video zapis se prikazuje kada jedinica za bebu registruje zvuk. Ako nema zvuka, video ekran će biti isključen radi uštede energije.
	Nivo osetljivosti za glasovno aktiviranje podešen je prenisko.	Povećajte nivo osetljivosti za glasovno aktiviranje.
Radni domet je manji od 150 metara/490 stopa.	Prepreke u okruženju možda utiču na radni domet.	Približite jedinice.

Indikator baterije na roditeljskoj jedinici treperi crveno.	Punjiva baterija u roditeljskoj jedinici je skoro ispražnjena.	Napunite bateriju.
Baterija roditeljske jedinice se brzo prazni.	Podešena je velika jačina zvuka, pa jedinica troši više energije.	Smanjite jačinu zvuka.
	Video ekran je stalno uključen, pa jedinica troši više energije.	Uključite režim automatskog glasovnog aktiviranja da biste produžili vreme trajanja baterije.
Da li je jedinica za bebu bezbedna od prisluškivanja?		Digitalna tehnologija (2,4 GHz) koju koristi ovaj baby monitor garantovano štiti od prisluškivanja.
Iz roditeljske jedinice čujem druge zvuke.	Jedinica za bebu je previše udaljene od bebe	Jedinicu za bebu približite bebi, tako da razdaljina bude najmanje 1 metar/3,5 stope.
	Nivo osetljivosti za glasovno aktiviranje podešen je previsoko.	Smanjite nivo osetljivosti za glasovno aktiviranje.
	Jedinica za bebu nalazi se blizu drugog izvora zvuka.	Udaljite jedinicu za bebu od tog izvora zvuka.
Punjenje baterije roditeljske jedinice traje dugo.	Jedinicu koristite prvi put ili nakon dužeg perioda nekorišćenja.	Bateriju punite bar 8 sati.
	Roditeljska jedinica je uključena tokom punjenja	Isključite roditeljsku jedinicu tokom punjenja.
Video monitor ispušta zvuk niske frekvencije.	Jedinice su možda preblizu jedna drugoj.	Pomerite roditeljsku jedinicu na najmanje 1,5 metar/5 stopa od jedinice za bebu.
	Možda je podešena prevelika jačina zvuka na roditeljskoj jedinici.	Smanjite jačinu zvuka roditeljske jedinice.
Roditeljska jedinica zuji.	Jedinice su izvan dometa.	Približite jedinice.
	Roditeljska jedinica hvata signale drugih aparata ili baby monitora.	Udaljite roditeljsku jedinicu od drugih bežičnih aparata koji koriste frekvenciju 2,4 GHz kao što su telefoni.
	Punjiva baterija roditeljske jedinice je možda skoro ispražnjena.	Napunite bateriju.
Prikaz na video ekranu treperi.	Jedinice su skoro izvan dometa.	Približite jedinice.
	Roditeljska jedinica hvata signale drugih aparata ili baby monitora.	Udaljite roditeljsku jedinicu od drugih bežičnih aparata koji koriste frekvenciju 2,4 GHz kao što su telefoni.
	Punjiva baterija roditeljske jedinice je možda skoro ispražnjena.	Napunite bateriju.

Nema slike na video ekranu iako indikator napajanja svetli.	Roditeljska jedinica je možda u režimu automatskog glasovnog aktiviranja.	Ponovo pritisnite dugme za automatsko glasovno aktiviranje da biste uključili video ekran.
Slika na video ekranu je nejasna.	Možda je podešena preniska ili previsoka vrednost osvetljenosti ekrana.	Podesite osvetljenost ekrana.
Slika na video ekranu je nejasna u režimu za noćni prikaz.	Možda je prevelika razdaljina između bebe i jedinice za bebu.	Proverite da li je udaljenost jedinice za bebu od bebe između 1 i 1,5 metar/3,5 i 5 stopa.
Baterija roditeljske jedinice se ne puni kada jedinicu priključim u struju.	Punjiva baterija je možda dostigla kraj radnog veka.	Zamenite punjivu bateriju.
LED indikator režima za noćni prikaz ostaje uključen čak i nakon što se dovoljno poveća intenzitet ambijentalnog osvetljenja.	Svetlosni senzor jedinice za bebu (nalazi se sa gornje strane kućišta, blizu antene) je blokiran, pa ne može da registruje intenzitet ambijentalnog osvetljenja.	Premestite jedinicu za bebu ili je ostavite na trenutnom mestu. To neće uticati na sliku na ekranu.



Savet

- Informacije o proizvodu podložne su izmenama bez prethodnog obaveštenja.

