

Register your product and get support at

www.philips.com/welcome

SCD610

SCD609



Gebruiksaanwijzing

PHILIPS

Inhoudsopgave

1 Inleiding 4

2 Belangrijke veiligheidsinstructies 5

Elektromagnetische velden (EMV) 6

Recycling 6

3 Overzicht 7

Ouderunit 7

Babyunit 8

4 Aan de slag 9

De ouderunit opladen 9

De babyunit klaarmaken voor gebruik 10

De babyunit aan de wand monteren 11

5 De babyfoon gebruiken 12

Bereik 12

6 Menu 13

Zoomen en pannen 13

Stemactivatie 13

Helderheid aanpassen 13

Camera's toevoegen/verwijderen 14

De taal wijzigen 15

Resetten 15

7 De levensduur van de accu van de ouderunit optimaliseren 16

8 Garantie en service 17

9 Veelgestelde vragen 18

1 Inleiding

Gefeliciteerd met uw aankoop en welkom bij Philips AVENT! Registreer uw product op www.philips.com/AVENT om optimaal gebruik te kunnen maken van de door Philips AVENT geboden ondersteuning.

Philips AVENT spant zich in om zorgzame en betrouwbare producten te maken die ouders de gerustheid geven die ze nodig hebben. Deze Philips AVENT-babyfoon biedt 24 uur per dag ondersteuning door u de zekerheid te bieden dat u uw baby altijd duidelijk kunt horen en zien. De instructies zijn bedoeld voor de SCD610 en SCD609.

- SCD610

- SCD609

Babyunit



Ouderunit

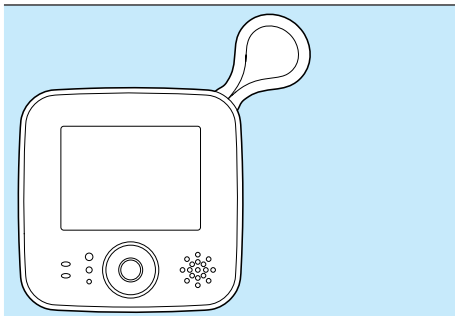

Babyunit

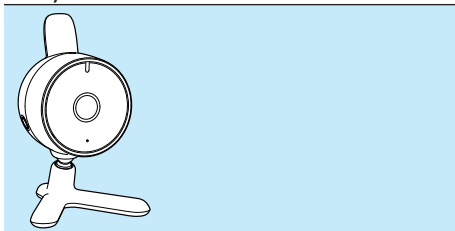

2 Belangrijke veiligheidsinstructies

Lees deze gebruiksaanwijzing zorgvuldig door voordat u de babyfoon gaat gebruiken en bewaar de gebruiksaanwijzing om deze indien nodig te kunnen raadplegen.



Waarschuwing

- Voorkom wurging met het netsnoer: houd de babyunit en het netsnoer altijd buiten het bereik van de baby (ten minste 1 meter verwijderd). Gebruik geen verlengsnoeren.

Waarschuwing: risico op ontploffing, elektrische schok, kortsluiting of lekkage

- Zorg dat het apparaat niet wordt blootgesteld aan vocht en dat er geen met vloeistof gevulde voorwerpen, zoals vazen, op het apparaat worden geplaatst.
- Controleer of het voltage op de adapters van de babyfoon overeenkomt met de plaatselijke netspanning voordat u de babyfoon op netspanning aansluit.
- Als u het netsnoer gebruikt om het apparaat uit te schakelen, dient u ervoor te zorgen dat het snoer goed toegankelijk is.
- Gebruik de bijgeleverde adapter om de babyunit aan te sluiten op netspanning.
- Gebruik de bijgeleverde adapter om de ouderunit op te laden.
- Maak de behuizing van de babyunit of ouderunit (met uitzondering van de batterijvakken) niet open om elektrische schokken te voorkomen.
- Zorg ervoor dat uw handen droog zijn wanneer u batterijen (accupak) plaatst of vervangt.
- Gebruik voor de ouderunit alleen het accupak dat bij de babyfoon is geleverd. Laad het accupak op zoals beschreven in deze gebruikershandleiding.

- Vervang de batterij door een batterij van het juiste type ontploffingsgevaar te voorkomen.
- Gooi gebruikte batterijen weg volgens de instructies.
- Ontploffing of lekkage van de batterijen, wat de babyfoon kan beschadigen en brandwonden en oog- of huidirritatie kan veroorzaken, voorkomt u als volgt:
 - laad niet-oplaadbare batterijen niet op,
 - plaats batterijen in de juiste richting (+/-),
 - verwijder batterijen als u het product langer dan 30 dagen niet gebruikt,
 - houd batterijen uit de buurt van hoge temperaturen die worden veroorzaakt door zonlicht, vuur en dergelijke,
- Om te voorkomen dat de batterij te warm wordt of giftige stoffen, waterstof of zuurstof vrijgeeft, dient u het:
 - overladen
 - kortsluiten
 - ontladen
 - en beschadigen van batterijen te voorkomen.
- Draag handschoenen om uw huid te beschermen wanneer u beschadigde of lekkende batterijen verwijdert.

Toezicht door volwassenen

- Deze babyfoon is bedoeld als hulpmiddel. Het is geen vervanging voor verantwoordelijk en degelijk toezicht door volwassenen en moet niet als zodanig worden gebruikt.
- Plaats de babyunit niet in het bed of de box van de baby.
- Bedek de babyfoon niet met een handdoek, deken of een ander voorwerp om oververhitting te voorkomen.
- Controleer of u eenvoudig toegang hebt tot het stopcontact waarop de babyfoon is aangesloten.
- Laat kinderen niet met de babyfoon spelen voor hun eigen veiligheid.

Opslagvoorschriften

- Gebruik en bewaar de babyfoon bij een temperatuur tussen 10°C en 35°C. Houd de babyfoon uit direct zonlicht.

Vervangen

- Als u de adapters moet vervangen, dient u het type adapter te gebruiken dat in deze gebruiksaanwijzing wordt vermeld.
- Neem contact op met het Customer Care Centre als u de batterij moet vervangen.

Elektromagnetische velden (EMV)

Dit Philips AVENT-apparaat voldoet aan alle richtlijnen met betrekking tot elektromagnetische velden (EMV). Mits het apparaat op de juiste wijze en volgens de instructies in deze gebruiksaanwijzing wordt gebruikt, is het veilig te gebruiken volgens het nu beschikbare wetenschappelijke bewijs.

Recycling



Uw product is vervaardigd van kwalitatief hoogwaardige materialen en onderdelen die kunnen worden gerecycleerd en herbruikt. Wanneer een product is voorzien van een symbool van een afvalcontainer met een kruis erdoorheen, valt het product onder de Europese richtlijn 2002/96/EG:



Gooi het product nooit weg met ander huishoudelijk afval. Informeer u over de lokale regels inzake gescheiden afvalophaling van elektrische en elektronische toestellen. Een goede afvalverwerking van uw oude product draagt bij tot het voorkomen van mogelijke schade voor het milieu en de volksgezondheid. Uw product bevat batterijen die, overeenkomstig de Europese richtlijn 2006/66/EG, niet bij het gewone huishoudelijke afval mogen worden weggegooid. Indien u het pictogram van een afvalcontainer met een kruis erdoor ziet, met hieronder het chemische symbool 'Pb', dan betekent dit dat de batterijen conform zijn met de voorwaarden bepaald in de loodrichtlijn:



Informeer u over de lokale regels inzake de gescheiden ophaling van gebruikte batterijen. Een goede afvalverwerking van uw oude product draagt bij tot het voorkomen van mogelijke schade voor het milieu en de volksgezondheid.

3 Overzicht

Ouderunit

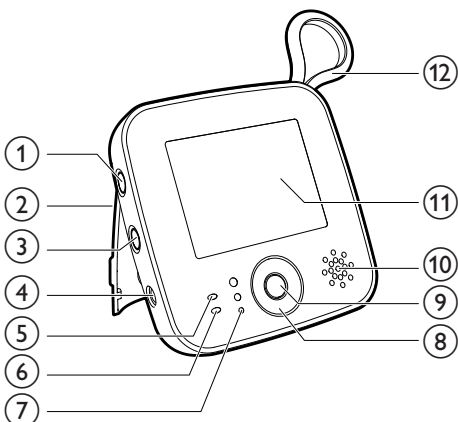

- ① **Aan/uitschakelaar**
 - Houd deze knop ingedrukt om de ouderunit in of uit te schakelen
- ② **Standaard**
- ③ **Knop voor stemactivatie**
 - Knop ingedrukt houden om stemactivatie in of uit te schakelenRaadpleeg pagina 13 voor meer informatie.
- ④ **Aansluiting voor de bijgeleverde DC-adapter**
- ⑤ **Aan-uitlampje**
 - Knipperend rood: de accu is bijna leeg.
 - Knipperend groen: de accu wordt opgeladen.
 - Brandt groen: het apparaat is ingeschakeld.
- ⑥ **Lampje voor stemactivatie**
- ⑦ **Geluidsniveaulampjes**
 - Geeft het geluidsniveau in de kamer van uw baby aan

- ⑧ **Toets**
 - + [OMHOOG]
 - [OMLAAG]
 - ◀ [LINKS]
 - ▶ [RECHTS]
- ⑨ **Menu**
- ⑩ **Luidspreker**
- ⑪ **Beeldscherm**
 - 📶 Indicator voor signaalsterkte
 - 🔋 Indicator voor accuniveau
 - 🔌 Indicator accu bijna leeg
- ⑫ **Antenne**

Aansluiting voor de meegeleverde AC/DC-adapter

 - Ingang: 100 - 240V wisselstroom
 - Uitgang: 6,0V gelijkstroom, 500 mA
 - Modelnummer: voor het Verenigd Koninkrijk SSW-1920UK-2; voor overige Europese landen SSW-1920EU-2

Voor de Verenigde Staten en Canada SSW-1920US-2

Voor Australië en Nieuw-Zeeland SSW-1920AU-2

Voor Mexico SSW-1920MX-2

Babyunit

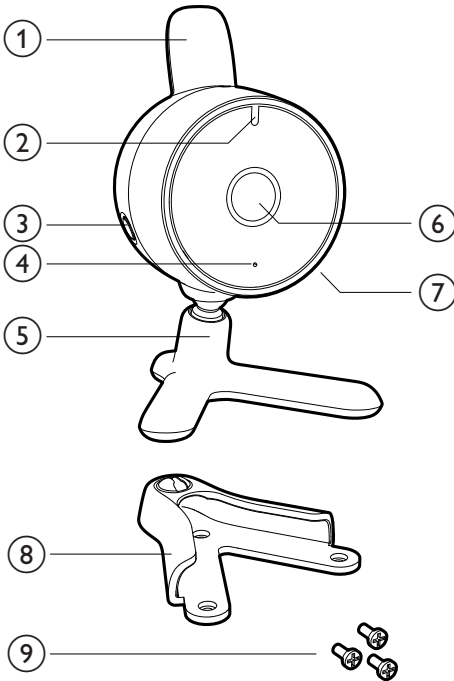

- ① Antenne
- ② Aan-lampje
 - Brandt groen: de babyunit is ingeschakeld
- ③ Aan/uitschakelaar
 - Houd deze knop ingedrukt om de babyunit in of uit te schakelen
 - Druk kort op deze knop om de ouderunit te koppelen terwijl de babyunit is ingeschakeld.
- ④ Microfoon
- ⑤ Standaard
- ⑥ Lens
- ⑦ Aansluiting voor de bijgeleverde DC-adapter
- ⑧ Wandmontage

⑨ Schroeven voor wandmontage

Aansluiting voor de meegeleverde AC/DC-adapter

- Ingang: 100 - 240V wisselstroom
- Uitgang: 6,0V gelijkstroom, 500 mA
- Modelnummer: voor het Verenigd Koninkrijk SSW-1920UK-2; voor overige Europese landen SSW-1920EU-2

Voor de Verenigde Staten en Canada SSW-1920US-2

Voor Australië en Nieuw-Zeeland SSW-1920AU-2

Voor Mexico SSW-1920MX-2

4 Aan de slag

De ouderunit opladen

Opmerking

- Zorg ervoor dat uw handen en de unit droog zijn wanneer u de accu plaatst of verwijdert.

Ga als volgt te werk om de ouderunit op te laden als u deze voor het eerst gebruikt of als de ouderunit aangeeft dat de accu bijna leeg is.

- ↳ Het symbool 'batterij leeg' knippert op het beeldscherm en het aan-uitlampje van de accu op de ouderunit knippert rood.

Opmerking

- Als de accu volledig leeg is, wordt de ouderunit automatisch uitgeschakeld.
- Het modelnummer van de batterij is BL-5C, 1050 mAh.

- 1 Schuif de batterijklep naar rechts om deze te verwijderen.

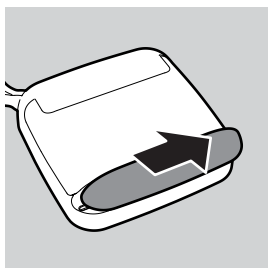

- 2 Plaats de accu.

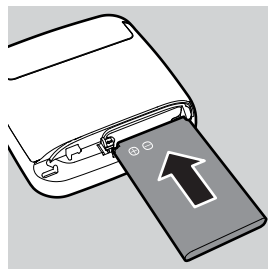

- 3 Bevestig het deksel.

- 4 Steek het apparaatstekkertje in de ouderunit en steek de adapter in een stopcontact.

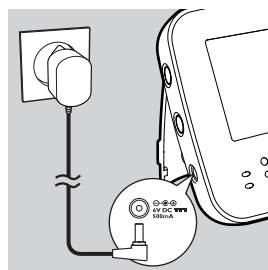

- ↳ Het aan-uitlampje van de accu op de ouderunit knippert groen.

- ↳ Als de accu volledig is opgeladen, brandt het lampje groen.

Opmerking

- Wanneer u de ouderunit voor de eerste keer oplaadt of nadat u deze een lange periode niet hebt gebruikt, schakel de ouderunit dan uit en laat deze minimaal 8 uur ononderbroken opladen.
- Wanneer de ouderunit voor het eerst is opgeladen, is de gebruikstijd minder dan 7 uur. De accu bereikt zijn maximale capaciteit pas nadat deze ten minste drie keer is opgeladen en volledig ontladen.
- De accu loopt geleidelijk leeg, zelfs als de ouderunit is uitgeschakeld.

Tip

- Opladen duurt normaal gesproken 5 uur, maar het duurt langer als de ouderunit tijdens het opladen is ingeschakeld. Schakel de ouderunit tijdens het opladen uit om de oplaadtijd zo kort mogelijk te houden.
- Als de accu volledig is opgeladen, kan de ouderunit circa 7 uur snoerloos worden gebruikt als de stemactivatiemodus is ingeschakeld. Als de video continu is ingeschakeld, kan de ouderunit gedurende circa 5 uur snoerloos worden gebruikt.

De babyunit klaarmaken voor gebruik

Let op

- Houd de babyunit buiten het bereik van de baby. Plaats of monteer de babyunit nooit in/aan het bed of de box van de baby.

Opmerking

- Als u van draadloze apparaten, een magnetron of DECT-SYSTEEM gebruikt en last hebt van storing op de ouder- of babyunit, plaats de ouderunit dan verder weg tot er geen storing meer optreedt.

- 1 Zorg dat de babyunit ten minste 1 meter van uw baby verwijderd is.
- 2 Plaats de babyunit op een stabiele ondergrond. U kunt de babyunit ook aan de wand monteren (benodigdheden meegeleverd). Raadpleeg voor meer informatie het volgende gedeelte.
- 3 Stel de babyunit zo in dat u het beste zicht op uw baby hebt.

- 4 Steek het apparaatstekkertje in de babyunit en steek de adapter in een stopcontact.

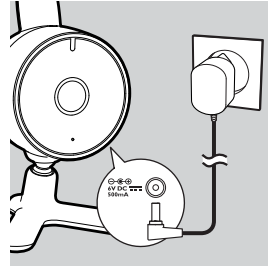

- 5 Plaats de ouderunit binnen het bedieningsbereik van de babyunit. Zorg ervoor dat de ouderunit minimaal 1,5 meter van de babyunit is geplaatst om akoestische feedback te vermijden.
- 6 Zie 'Bedieningsbereik' hieronder voor meer informatie over het bedieningsbereik.

Tip

- Plaats de babyunit op een hoger oppervlak om zo een goed zicht op het bed of de box van de baby te krijgen.

De babyunit aan de wand monteren



Let op

- Wanneer u de babyunit aan de wand monteert, zorg er dan voor dat het snoer aan de muur is vastgemaakt, zodat de baby niet bij het snoer kan.

- 1 Gebruik de sjabloon om de posities van de drie schroeven te markeren voor de wandmontage van de babyunit.
- 2 Boor een gat op de drie aangegeven plaatsen.
- 3 Steek de pluggen in de gaten.
- 4 Schroef de wandmontage vast.

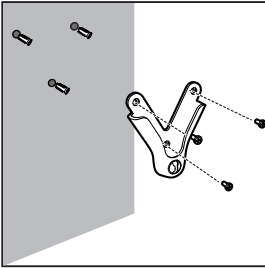

- 5 Plaats de babyunit op de wandmontage.

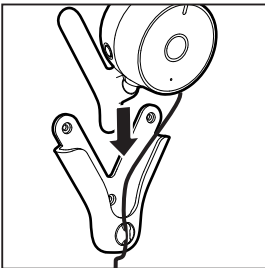

- 6 Plaats de kabel in de houder van de wandmontage.
- 7 Stel de babyunit zo in dat u een goed zicht op uw baby hebt.

5 De babyfoon gebruiken

Om uw baby te zien:

- 1 Druk op  op de ouder-/babyunit.
 - ↳ De ouder-/babyunit wordt ingeschakeld en alle indicatoren op de ouder-/babyunit gaan even branden.

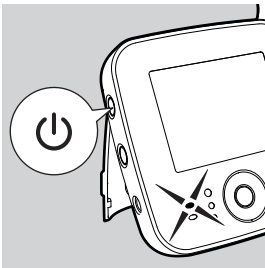
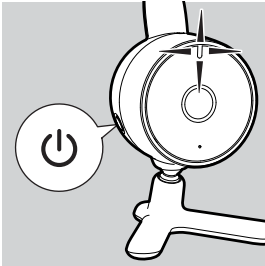

- ↳ Het Philips AVENT-logo verschijnt kort op het scherm.
- ↳ Als de koppeling niet tot stand is gebracht, knippert het bericht **[NOT LINKED!CAM1 OUT OF RANGE]** op het scherm. De ouderunit piept zo nu en dan.

Tip

- Het koppelen van de ouderunit en de babyunit duurt ongeveer 15 seconden.
- Het batterijsymbool  knippert voordat de accu leeg is.

Bereik

Het bedieningsbereik van de babyfoon is 150 meter in de open lucht. Het bereik is afhankelijk van de omgeving en andere storingsfactoren. Deze monitor is ontworpen voor optimaal gebruik binnen een straal van 150 meter; zodat deze geschikt is voor de meeste omgevingen binnenshuis. Het bereik en de kwaliteit van de verbinding is afhankelijk van het aantal obstakels, zoals muren en gebouwen, die zich tussen de twee units bevinden.

Opmerking

- CAM1 heeft betrekking op de standaardcamera.

6 Menu

- 1 Druk op de menuknop op de ouderunit.
↳ Het menu wordt weergegeven.
- 2 Druk op +/- om naar boven of beneden te bladeren in het menu/submenu of druk op ◀/▶ om linksom of rechtsom door het menu/submenu te bladeren.
- 3 Druk op de middelste toets of op ▶ om te bevestigen.
- 4 Druk op ◀ als u het menu wilt afsluiten.

Zoomen en pannen

- 1 Druk op de menuknop.
- 2 Kies **[ZOOM & PAN]** in het menu om in en uit te zoomen en uw weergave te pannen.

Menuoptie	Beschrijving
[ZOOM+]	Inzoomen
[PAN]	De weergave pannen om het middelpunt van de weergave in te stellen
[ZOOM-]	Uitzoomen

Stemactivatie

Stemactivatie

Als de stemactivatiemodus is ingeschakeld, schakelt het beeldscherm alleen in wanneer de babyunit een geluid oppikt. Zolang er geen geluid wordt waargenomen, blijft het beeldscherm uit om energie te besparen. Wanneer u op een toets drukt of wanneer er een geluid wordt waargenomen, wordt de ouderunit geactiveerd. Deze zal na 20 seconden weer uitschakelen. De timer wordt elke keer gereset wanneer:

- een geluid het ingestelde niveau voor stemactivatie overschrijdt
- er op een knop op de ouderunit (menu, +, -, ◀, ▶) wordt gedrukt.

Stemactivatie inschakelen

Druk op de knop  op de zijkant van de ouderunit. De indicator voor stemactivatie knippert nu langzaam.

Stemactiveringsgevoeligheid wijzigen

- 1 Druk op de menuknop op de ouderunit.
- 2 Kies **[VOICE ACTIVATION SENSITIVITY]** op de babyunit.

Menuoptie	Beschrijving
[HIGH]	Hoge stemactiveringsgevoeligheid
[MID]	Gemiddelde stemactivatie
[LOW]	Lage stemactiveringsgevoeligheid

Wanneer **[VOICE ACTIVATION SENSITIVITY]** hoger is ingesteld, worden zachtere geluiden opgepikt.

Opmerking

- Als stemactivatie is ingeschakeld, is de optie LOOP ALL CAMs in het venster Switch CAM niet beschikbaar.
- Als de optie LOOP ALL CAMs is ingeschakeld, is de functie VOICE ACTIVATION niet beschikbaar. Als u op de knop VOX drukt, wordt een informatiescherm getoond.

Helderheid aanpassen

- 1 Druk op de menuknop op de ouderunit.
- 2 Selecteer **[ADJUST BRIGHTNESS]**.
- 3 Druk op +/- om de helderheid van het beeldscherm aan te passen.

Camera's toevoegen/ verwijderen

Een nieuwe camera toevoegen

Er kunnen maximaal 4 camera's worden gekoppeld aan een ouderunit. Het menu heeft 4 posities: CAM1 tot en met CAM4. Uw standaardinstelling is CAM1. U kunt een willekeurige positie in de lijst kiezen om een camera toe te wijzen. U kunt zelf bepalen welke camera bij welk item in de lijst hoort.

Opmerking

- Alleen wanneer een positie in de lijst leeg is, kan een nieuwe camera worden gekoppeld.

- 1 Druk op de menuknop op de ouderunit.
- 2 Selecteer **[ADD/DEL CAM]**.
↳ De lijst met gekoppelde camera's wordt weergegeven.

Opmerking

- Een gekoppelde CAM kan niet aan een andere positie worden gekoppeld wanneer deze al aan een positie is toegewezen.

- 3 Selecteer **[ADD CAM]**.
↳ Een informatiescherm geeft aan dat de ouderunit bezig is om de nieuwe camera te zoeken. U wordt gevraagd om kort op **⏏** te drukken op de babyunit, met de babyunit ingeschakeld.
- 4 Druk kort op **⏏** op de babyunit (korter dan 1 sec.).
↳ Een informatiescherm bevestigt wanneer de koppeling is geslaagd.

Een camera verwijderen

- 1 Selecteer de camera die u wilt verwijderen uit de lijst met gekoppelde camera's.
↳ Het dialoogvenster **[DELETE CAM1 FROM LIST?]** verschijnt.
- 2 Druk op **▶** of op de menuknop om te bevestigen of druk op **◀** om terug te keren. Als "CAM1 DELETE" is gemarkeerd en geselecteerd, zal CAM1 worden verwijderd.

Andere camera's selecteren

Wanneer er meerdere camera's in de gekoppelde cameralist staan, kunt u tussen verschillende camera's schakelen.

- 1 Druk op **◀** of op **▶** om de identificatiebalk voor camera's weer te geven die aangeeft welke camera momenteel is verbonden met de ouderunit.

Opmerking

- Wanneer er slechts één camera in de lijst staat, wordt de identificatiebalk niet getoond wanneer u op **▶** en **◀** drukt.



- 2 Druk op **◀** en op **▶** om deze balk te bedienen om andere camera's in de lijst te kiezen. De ouderunit probeert verbinding te maken met de camera.
↳ Het camerapictogram wordt oranje wanneer het is geselecteerd.

Alle camera's doorlopen

Ga naar het tabblad LOOP ALL cameras om in de gaten te houden wat er op alle gekoppelde camera's gebeurt.

Opmerking

- Wanneer VOICE ACTIVATION is ingeschakeld, kunt u de functie LOOP ALL niet selecteren.

Wanneer LOOP ALL is geactiveerd, is  oranje. Achtereenvolgend worden de beelden van alle camera's getoond. De camera's die niet worden getoond, worden weergegeven als pictogram  of  (zonder haakjes)

enz. Het duidt ook aan hoe veel camera's zijn ingesteld en welke camera als volgende zal worden weergegeven.

Bijvoorbeeld:

- 1 Bij **[CAM1]** worden de beelden van camera een 20 seconden getoond.
- 2 Bij **[CAM2]** worden de beelden van camera twee 20 seconden getoond.
- 3 De weergave schakelt over naar een andere camera als er meer camera's zijn gekoppeld.

De taal wijzigen

- 1 Druk op de menuknop op de ouderunit
- 2 selecteer **[LANGUAGE]** om uw gewenste taal in te stellen.

Menuoptie	Beschrijving
GB	Engels
FR	Frans

Resetten

Stel de ouderunit als volgt opnieuw in:

- 1 Houd **⊘** ingedrukt om de ouderunit uit te schakelen.
- 2 Houd **-** ingedrukt op de ouderunit.
- 3 Schakel de ouderunit in terwijl u **-** ingedrukt houdt.
↳ De ouderunit is opnieuw ingesteld.

7 De levensduur van de accu van de ouderunit optimaliseren

- Laad de ouderunit op wanneer u het pictogram "batterij bijna leeg" ziet. Laad de ouderunit volledig op voor u deze opnieuw gebruikt. Als de accu helemaal leegraakt, kan dit de levensduur verkorten.
- Verwijder de accu uit de ouderunit als u deze een week of langer niet gaat gebruiken.
- Laad de ouderunit altijd volledig op nadat u deze langere tijd niet hebt gebruikt.
- Als u problemen ondervindt bij het opladen van de accu, kunt u contact opnemen met uw dealer of een Philips-servicecentrum.

8 Garantie en service

Als u hulp of informatie nodig hebt of als u een probleem hebt, ga dan naar de Philips AVENT-website op www.philips.com/AVENT of neem contact op met het Philips Consumer Care Centre in uw land. U vindt het telefoonnummer van het Philips Consumer Care Centre in het 'worldwide guarantee'-vouwblad. Als er geen Philips Consumer Care Centre in uw land is, ga dan naar uw Philips-dealer:

9 Veelgestelde vragen

Als de oplossing voor uw probleem niet in dit gedeelte wordt genoemd, kunt u terecht op www.philips.com/AVENT of neemt u contact op met de klantenservice van Philips in uw land.

Problemen	Mogelijke oorzaken	Oplossingen
Ik kan de ouder-/babyunit niet inschakelen.	De unit is niet op netspanning aangesloten.	Sluit de unit aan op netspanning.
	De accu is leeg.	Vervang de accu en controleer of deze correct is geplaatst.
Ik kan de babyunit niet inschakelen.	De unit is niet op netspanning aangesloten.	Sluit de unit aan op netspanning.
Ik kan geen verbinding maken. De ouderunit piept en het bericht "NOT LINKED! CAMx OUT OF RANGE" knippert.	De units zijn buiten bereik.	Plaats de apparaten dicht bij elkaar (zie "Bedieningsbereik").
	De ouder- en babyunit staan te ver uit elkaar.	Plaats de ouderunit ten minste 1 meter van de babyunit.
Ik hoor storing. Het geluid wordt steeds onderbroken.	De babyunit is uitgeschakeld.	Schakel de babyunit in.
	De units zijn buiten bereik.	Plaats de units dicht bij elkaar.
Er komt geen geluid uit mijn ouderunit.	De ouderunit neemt signalen van andere units of babyfoons op.	Plaats de ouderunit niet in de buurt van andere draadloze apparaten die op 2,4 GHz werken, zoals telefoons.
	Het volume van de ouderunit is te laag ingesteld of is gedempt.	Zet het volume van de ouderunit hoger.
Mijn bereik is minder dan 150 meter.	De units zijn buiten bereik.	Plaats de units dicht bij elkaar.
	Mogelijk hebt u de automatische stemactivatie ingeschakeld.	Wanneer deze functie is ingeschakeld wordt de video geactiveerd zodra de babyunit een geluid waarneemt. Zolang er geen geluid wordt waargenomen, blijft het beeldscherm uit om energie te besparen.
Het acculampje op de ouderunit knippert rood.	De stemactivatiegevoeligheid is te laag ingesteld.	Verhoog de stemactivatiegevoeligheid.
	Het bereik wordt mogelijk verkleind door obstakels.	Plaats de units dicht bij elkaar.
	De accu van de ouderunit is bijna leeg.	Laad de accu op.

De accu van de ouderunit raakt snel leeg.	Het volume is te hoog ingesteld, waardoor het apparaat meer stroom verbruikt.	Zet het volume lager.
	Het beeldscherm is continu ingeschakeld en de unit verbruikt meer energie.	Activeer de automatische stemactivatiemodus om de gebruiksduur te verhogen.
Is mijn babyunit beveiligd tegen af luisteren?		De digitale technologie van deze babyfoon die op 2,4 GHz werkt, biedt afdoende garantie tegen af luisteren.
Ik hoor andere geluiden via mijn ouderunit.	De babyunit is te ver van de baby geplaatst	Plaats de babyunit dicht bij uw baby op minimaal 1 meter afstand.
	De stemactivatiegevoeligheid is te hoog ingesteld.	Verlaag de stemactivatiegevoeligheid.
	De babyunit is dicht bij een andere geluidsbron geplaatst.	Plaats de babyunit uit de buurt van de geluidsbron.
Het opladen van de ouderunit duurt lang.	U hebt de unit voor de eerste keer gebruikt of het is lang geleden dat u deze hebt gebruikt.	Minimale oplaadtijd: 8 uur.
	De ouderunit was mogelijk ingeschakeld tijdens het opladen.	Schakel de ouderunit tijdens het opladen uit.
Het beeldscherm laat een hoge pieptoon horen.	De units staan mogelijk te dicht bij elkaar.	Plaats de ouderunit ten minste 1 meter van de babyunit.
	Het volume van de ouderunit kan te hard staan.	Zet het volume van de ouderunit lager.
De ouderunit maakt een zoemend geluid.	De units zijn buiten bereik.	Plaats de units dicht bij elkaar.
	De ouderunit neemt signalen van andere units of babyfoons op.	Plaats de ouderunit niet in de buurt van andere draadloze apparaten die op 2,4 GHz werken, zoals telefoons.
	De accu van de ouderunit is mogelijk bijna leeg.	Laad de accu op.
Het beeldscherm knippert.	De units zijn bijna buiten bereik.	Plaats de units dicht bij elkaar.
	De ouderunit neemt signalen van andere units of babyfoons op.	Plaats de ouderunit niet in de buurt van andere draadloze apparaten die op 2,4 GHz werken, zoals telefoons.
	De accu van de ouderunit is mogelijk bijna leeg.	Laad de accu op.
Het beeld op het display is zwart terwijl het aan-lampje aan is.	De automatische stemactivatiemodus op de ouderunit kan ingeschakeld zijn.	Druk nogmaals op de knop voor automatische stemactivatie om het scherm in te schakelen.

Het beeld op het beeldscherm is onduidelijk.	De helderheid van het beeldscherm is mogelijk te laag of te hoog ingesteld.	Pas de helderheid van het display aan.
Het beeld op het beeldscherm is onduidelijk met nachtzicht.	Mogelijk is de afstand tussen de baby en de babyunit te groot.	Zorg ervoor dat de afstand tussen de babyunit en de baby tussen de 1 en 1,5 meter is.
De ouderunit wordt niet opgeladen wanneer de stekker in het stopcontact zit.	Mogelijk heeft de accu het einde van de levensduur bereikt.	Vervang de accu.
De LED voor nachtzicht brandt nog wanneer het omgevingslicht helder genoeg is.	Het omgevingslicht valt niet op de lichtsensor van de babyunit (boven op de behuizing naast de antenne).	Verplaats de babyunit of laat deze staan zoals hij stond. Dit heeft geen invloed op het beeld.



Tip

- Productinformatie kan zonder voorafgaande kennisgeving worden gewijzigd.

