

Always here to help you

Register your product and get support at
www.philips.com/welcome

SCD603



PHILIPS
AVENT

I

a		e	
b		f	
c		g	
d		h	
		i	

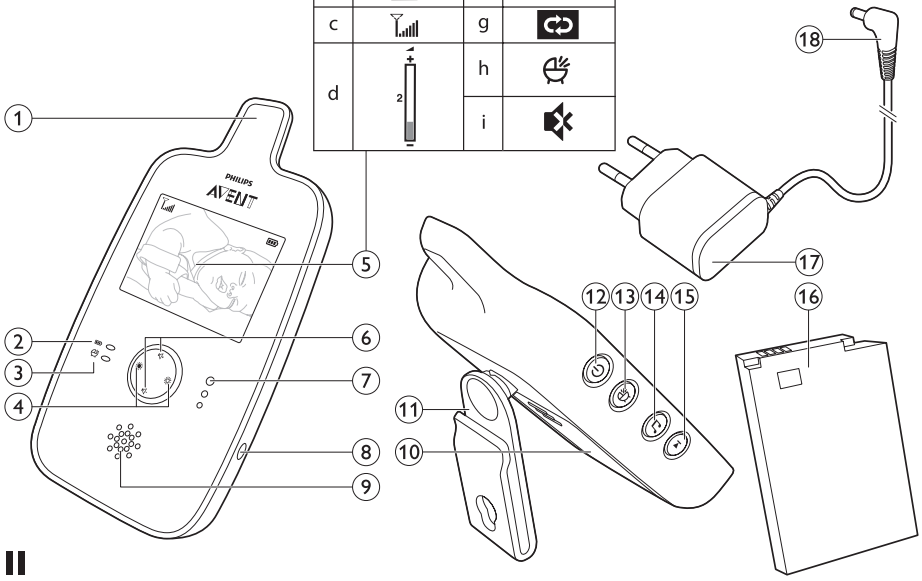

II

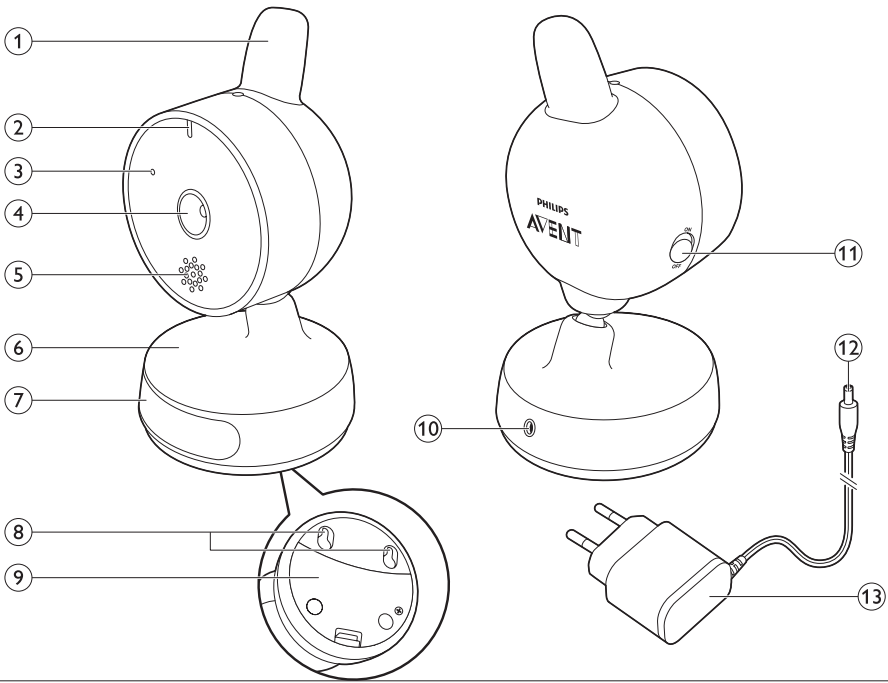

Sadržaj

1	Uvod	3
2	Opšti opis	3
3	Pre upotrebe	4
4	Upotreba aparata	6
5	Karakteristike	9
6	Čišćenje i održavanje	12
7	Odlaganje	12
8	Naručivanje dodatka	13
9	Garancija i servis	13
10	Najčešća pitanja	13

1 Uvod

Čestitamo na kupovini i dobro došli u Philips AVENT! Da biste na najbolji način iskoristili podršku koju nudi kompanija Philips AVENT, registrujte svoj proizvod na adresi

www.philips.com/welcome.

Philips AVENT video monitor vam pruža celodnevnu podršku i omogućava vam da vidite svoju bebu danju i noću iz bilo kog dela kuće. Najnovija digitalna tehnologija garantuje čist zvuk i najjasniju sliku vaše bebe. Ovim stižete dodatni osećaj sigurnosti, a da pri tom ne morate da ulazite u bebinu sobu i da je uznemiravate dok spava.

2 Opšti opis

• I Roditeljska jedinica

- 1 Antena
- 2 Indikator baterije/napajanja
- 3 Indikator glasovnog aktiviranja
- 4 Dugmad za podešavanje osvetljenosti
- 5 Video ekran – objašnjenje ikona
 - a. Roditeljska jedinica nije povezana sa jedinicom za bebu
 - b. Status baterije
 - c. Simbol jačine signala
 - d. Traka nivoa jačine zvuka
 - e. Traka nivoa osvetljenosti
 - f. Brojevi uspavanki
 - g. Simbol „Ponavljanje uspavanke“
 - h. Simbol glasovnog aktiviranja
 - i. Simbol isključenog zvuka
- 6 Dugmad za povećavanje i smanjivanje jačine zvuka
- 7 Svetla za nivo zvuka
- 8 Utičnica za priključni kabl
- 9 Zvučnik
- 10 Poklopac odeljka za baterije
- 11 Kopča za kaiš/postolje
- 12 Dugme za uključivanje/isključivanje
- 13 Dugme za glasovno aktiviranje
- 14 Dugme za reprodukciju/zaustavljanje uspavanke
- 15 Dugme za sledeću uspavanku
- 16 Punjiva baterija
- 17 Adapter
- 18 Priključni kabl

• II Jedinica za bebu

- 1 Antena
- 2 Indikator napajanja
- 3 Mikrofon
- 4 Objektiv
- 5 Zvučnik
- 6 Postolje
- 7 Noćno svetlo i dugme za noćno svetlo
- 8 Otvori za montažu na zid
- 9 Poklopac odeljka za baterije
- 10 Utičnica za priključni kabl
- 11 Prekidač za uključivanje/isključivanje
- 12 Priključni kabl
- 13 Adapter

3 Pre upotrebe

VAŽNO: Pažljivo pročitajte važna bezbednosna uputstva pre upotrebe video baby monitora i sačuvajte ih za buduću upotrebu.

Ovim putem Philips Electronics UK Limited tvrdi da je ovaj baby monitor usklađen sa osnovnim zahtevima i drugim relevantnim odredbama Direktive 1999/5/EC. Kopija EZ izjave o usaglašenosti dostupna je na CD-ROM medijumu ili mreži: www.philips.com/support.

3.1 Jedinica za bebu

Jedinicu za bebu koristite kada je povezana na električnu mrežu. Da biste obezbedili automatsko rezervno napajanje u slučaju nestanka struje, preporučujemo vam da ubacite nepunjive baterije.

3.1.1 Napajanje sa električne mreže

- 1 Stavite utikač za aparat u jedinicu za bebu i uključite adapter u zidnu utičnicu.

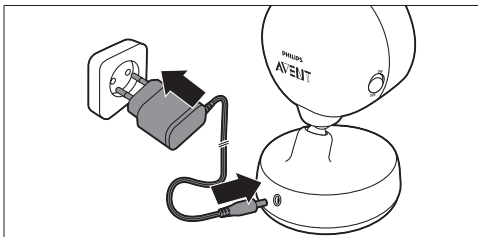

3.1.2 Ubacivanje nepunjivih baterija

U slučaju nestanka struje, jedinica za bebu može da se napaja pomoću četiri R6 AAA alkalne baterije od 1,5V (ne isporučuju se u kompletu). Nemojte da koristite punjive baterije. Jedinica za bebu nema funkciju punjenja, a punjive baterije se polako prazne kada se ne koriste.

⚠ Upozorenje:

Isključite jedinicu za bebu iz struje i vodite računa da vam ruke i jedinica budu suvi kada stavljate nepunjive baterije.

ⓘ Napomena:

Vreme rada jedinice za bebu je 3 sata kada se napaja pomoću nepunjivih alkalnih baterija, uz uključeno noćno svetlo.

- 1 Skinite poklopac odeljka za baterije.

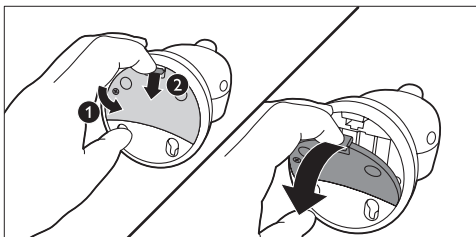

- 2 Umetnite četiri nepunjive alkalne baterije.

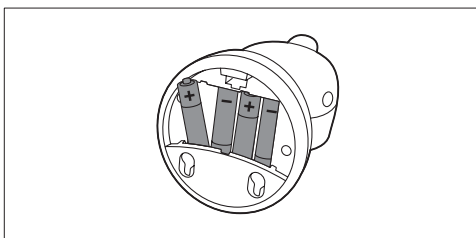

ⓘ Napomena:

Vodite računa da + i - polovi baterija budu okrenuti u pravom smeru.

- 3 Vratite poklopac na mesto.

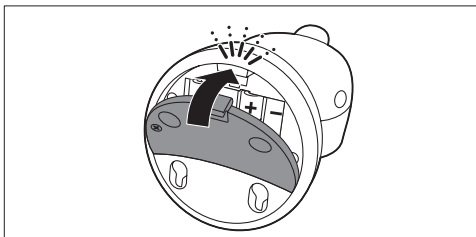

3.2 Roditeljska jedinica

3.2.1 Rad sa punjivom baterijom

Upozorenje:

Isključite roditeljsku jedinicu iz struje i vodite računa da vam ruke i jedinica budu suvi kada stavljate punjivu bateriju.

- U kompletu sa roditeljskom jedinicom dobija se punjiva litijum-jonska polimerska baterija od 1100 mAh.
- Napunite bateriju roditeljske jedinice pre prve upotrebe ili kada indikator na njoj ukaže na to da je baterija skoro ispražnjena.
- Baterija je skoro ispražnjena kada na video ekranu treperi simbol ispražnjene baterije i kada indikator baterije/napajanja na roditeljskoj jedinici treperi crveno.

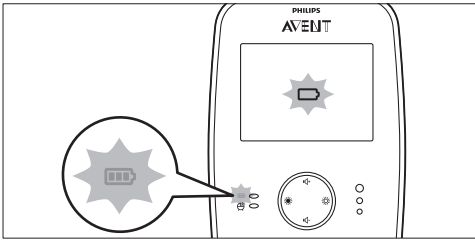

Napomena:

Ukoliko se baterija potpuno isprazni, roditeljska jedinica se automatski isključuje i gubi se kontakt sa jedinicom za bebu.

- 1** Gurnite poklopac odeljka za baterije nadole da biste ga skinuli.

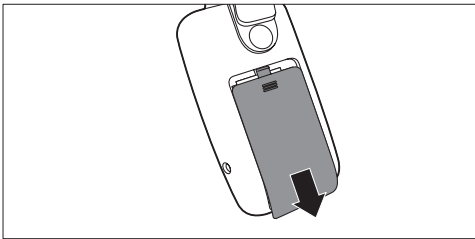

- 2** Umetnite punjivu bateriju.

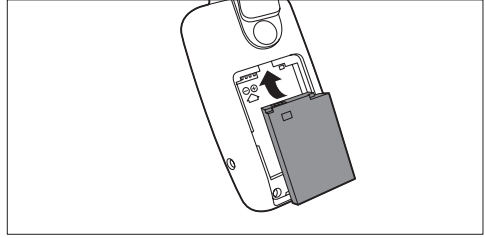

Napomena:

Vodite računa da + i - polovi baterija budu okrenuti u pravom smeru.

- 3** Vratite poklopac na mesto.

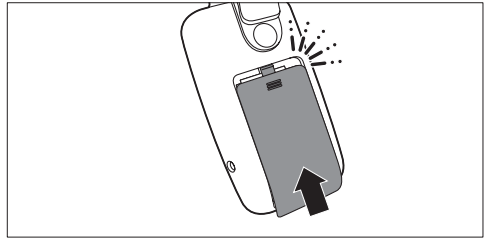

- 4** Umetnite priključak za aparat u roditeljsku jedinicu i uključite adapter u zidnu utičnicu.

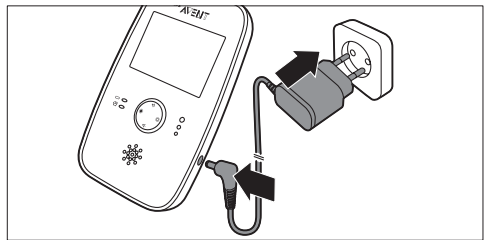

- *Indikator baterije/napajanja na roditeljskoj jedinici počće da svetli zeleno. U vrhu video ekrana će se pojaviti animirana slika baterija koja se puni.*

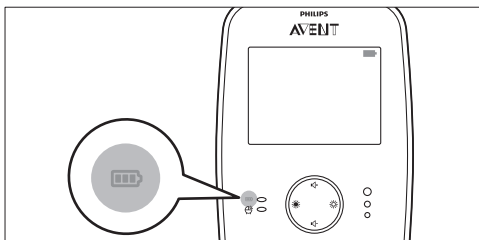

- *Kada se baterija potpuno napuni, simbol baterije u vrhu video ekrana će pokazivati da je baterija napunjena.*
- Ako roditeljsku jedinicu puniti prvi put ili nakon što je duže vreme niste upotrebljavali, isključite je i ostavite da se neprekidno puni bar 4 sata.
- Punjenje obično traje 2,5 sata, ali može da traje duže ako je roditeljska jedinica uključena dok se puni. Da biste maksimalno skratili vreme punjenja, isključite roditeljsku jedinicu tokom punjenja.
- Kada se baterija potpuno napuni, roditeljska jedinica može bežično da se koristi približno 7 sati ako je u režimu glasovnog aktiviranja. Ako je video ekran neprekidno uključen, roditeljska jedinica (sa podrazumevanim postavkama) može bežično da se koristi približno 5,5 sati.

Napomena:

Kada se baterija roditeljske jedinice puni prvi put, vreme rada će biti kraće od 7 sati. Punjiva baterija dostiže svoj puni kapacitet tek nakon četiri ciklusa punjenja i pražnjenja.

Napomena:

Baterija se postepeno prazni, čak i kada je roditeljska jedinica isključena.

Napomena:

Savetujemo vam da roditeljsku jedinicu tokom noći koristite dok je priključena na električnu mrežu. Ako se isprazni baterija roditeljske jedinice, čućete zvučni signal za praznu bateriju, a to bi vas moglo probuditi.

4 Upotreba aparata

- 1 Stavite roditeljsku jedinicu i jedinicu za bebu u istu sobu da biste proverili vezu.

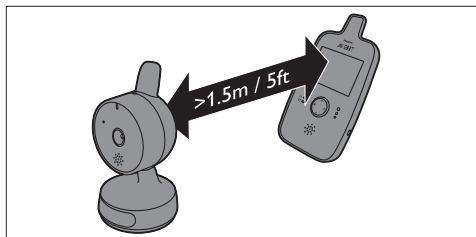

Razdaljina između jedinice za bebu i roditeljske jedinice trebalo bi da bude najmanje 1,5 metar (5 stopa).

- 2 Podesite prekidač za uključivanje/isključivanje na jedinici za bebu u položaj „ON“ (Uključeno).

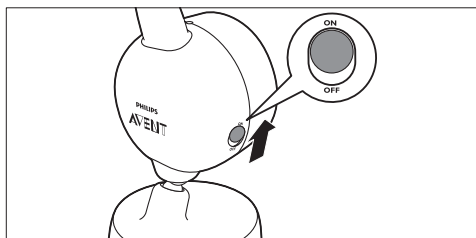

- *Pali se zeleni indikator napajanja.*

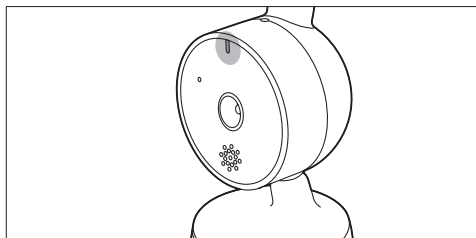

Napomena:

Indikator napajanja uvek svetli zeleno, čak i ako veza sa roditeljskom jedinicom nije prisutna.

- 3** Pritisnite i zadržite dugme za uključivanje/isključivanje na roditeljskoj jedinici.

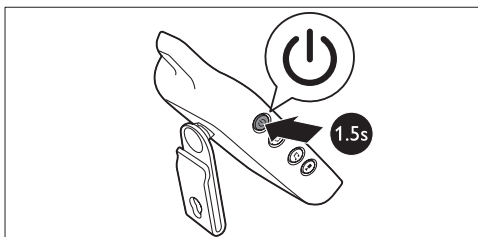

- Uključite se video ekran i na njemu će se prikazati slika za povezivanje.

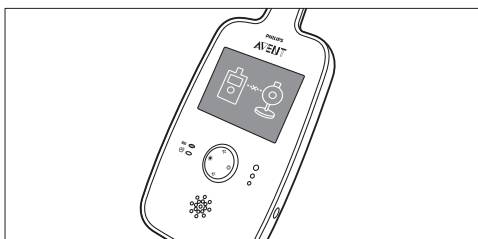

- Kada se veza uspostavi, na video ekranu će se prikazati beba, a pojaviće se i simbol jačine signala.

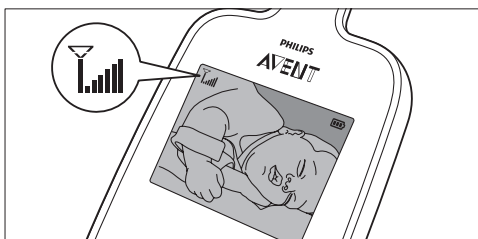

*** Savet:**

Pomoću simbola jačine signala odredite najbolji položaj za roditeljsku jedinicu. Broj traka ukazuje na kvalitet veze.

- Ako nije moguće uspostaviti vezu, roditeljska jedinica će se oglasiti zvučnim signalom, a na ekranu će se prikazati slika koja ukazuje na to da je van dometa.



4.1 Postavljanje baby monitora

⚠ Upozorenje:

Vodite računa da jedinica za bebu bude van domašaja bebe. Nikada nemojte da stavljate jedinicu za bebu u krevetac ili ogradnicu ili da je montirate na njih.

ⓘ Napomena:

Ako koristite bežični telefon, uređaj za bežični prenos video zapisa, Wi-Fi mrežu, mikrotalasnu pećnicu ili Bluetooth adapter koji radi na 2,4 Ghz i imate smetnje na roditeljskoj jedinici ili jedinici za bebu, udaljajte roditeljsku jedinicu sve dok smetnje ne nestanu.

- 1** Kako biste dobili optimalnu detekciju zvuka, jedinicu za bebu postavite najmanje 1 metar (3,5 stope) od bebe, ali ne dalje od 1,5 metar (5 stopa).

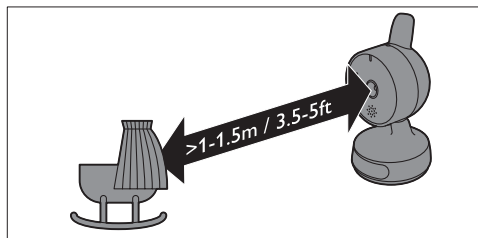

2 Postoje dva načina za postavljanje jedinice za bebu:

- 1 Jedinicu za bebu postavite na stabilnu, ravnu i horizontalnu površinu.
- 2 Montirajte jedinicu za bebu na zid pomoću priloženih zavrtnja kao što je prikazano na slici.

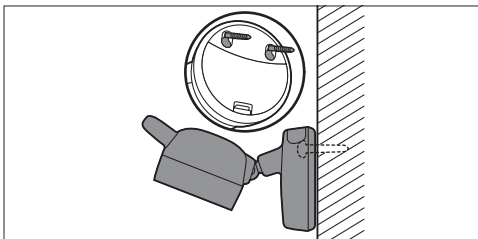

*** Savet:**

Koristite priloženi šablon kako biste precizno obeležili mesta za otvore za zavrtnje na zidu.

*** Savet:**

Postavite jedinicu za bebu na viši nivo da biste dobili dobar pregled bebinog krevca ili ograde.

3 Podesite položaj jedinice za bebu tako da postignete najbolju vidljivost bebe.

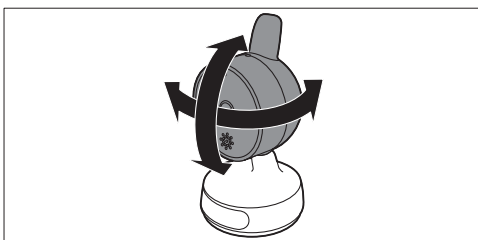

⚠ Upozorenje:

Nemojte da postavljate jedinicu za bebu tako da mikrofoni budu okrenuti previše nadole zato što to može da spreči mikrofoni da pravilno detektuju zvukove.

4 Roditeljsku jedinicu postavite unutar radnog dometa jedinice za bebu. Pazite da bude najmanje 1,5 metar (5 stopa) udaljena od jedinice za bebu kako biste izbegli zvučnu povratnu spregu.

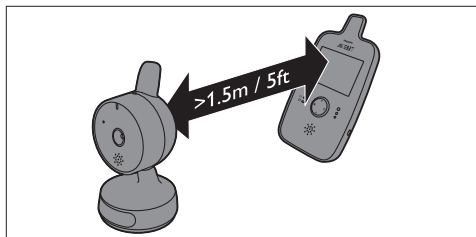

Više informacija o radnom dometu potražite u odeljku „Radni domet“.

4.1.1 Radni domet

Radni domet baby monitora na otvorenom je 150 metara (490 stopa) uz direktnu vidljivost. U zatvorenom, radni domet iznosi do 30 metara (98 stopa). U zavisnosti od okruženja i drugih ometajućih faktora, radni domet može da bude kraći.

Mokri i vlažni materijali mogu da umanje domet do 100 %.

Suvi materijali	Debljina materijala	Gubitak dometa
Drvo, gips, karton, staklo (bez metala, žica ili vodova)	< 30 cm (12 inča)	0–10 %
Cigla, iverica	< 30 cm (12 inča)	5–35 %
Armirani beton	< 30 cm (12 inča)	30–100 %
Metalne rešetke ili šipke	< 1 cm (0,4 inča)	90–100 %
Metalne ili aluminijumske ploče	< 1 cm (0,4 inča)	100 %

5 Karakteristike

5.1 Prilagođavanje jačine zvuka zvučnika

Možete da podesite jačinu zvuka zvučnika roditeljske jedinice na željeni nivo.

- 1 Pomoću dugmadi za povećavanje i smanjivanje jačine zvuka podesite jačinu zvuka.

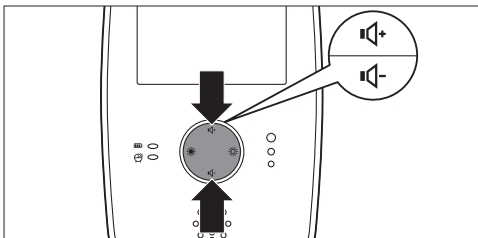

- Na ekranu će se pojaviti traka za jačinu zvuka kako bi ukazala na izabranu jačinu.

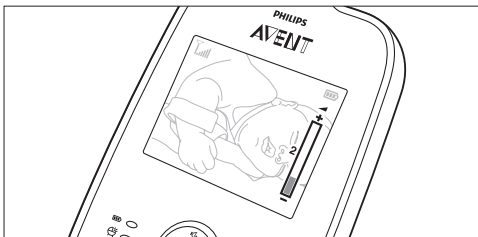

⚠ Napomena:

Ako je jačina zvuka postavljena na visok nivo, roditeljska jedinica troši više energije.

5.2 Podešavanje osvetljenosti ekrana

Možete podesiti osvetljenost ekrana roditeljske jedinice do željenog nivoa.

- 1 Pritisnite dugmad za podešavanje osvetljenosti na roditeljskoj jedinici da biste podesili osvetljenost video ekrana.

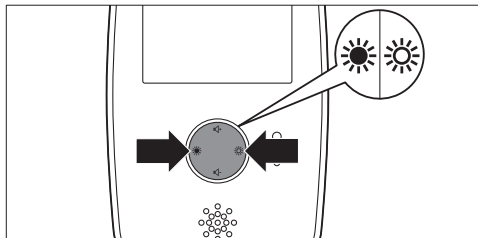

- Na ekranu će se pojaviti traka za osvetljenost ekrana kako bi ukazala na izabrani nivo osvetljenosti.

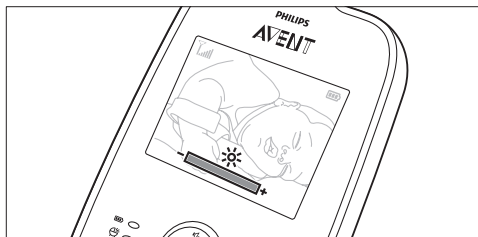

⚠ Napomena:

Ako je osvetljenost postavljena na visoki nivo, roditeljska jedinica troši više energije.

5.3 Svetla za nivo zvuka

Roditeljska jedinica neprekidno prati nivo zvuka u sobi vaše bebe, a svetla za nivo zvuka vas obaveštavaju ako dođe do bilo kakve aktivnosti. Ako beba počne da plače, na roditeljskoj jedinici će početi da svetle plava svetla za nivo zvuka.

- Sve dok se zvuk ne detektuje, svetla za nivo zvuka su isključena.
- Kada jedinica za bebu registruje neki zvuk, uključuju se neka svetla za nivo zvuka na roditeljskoj jedinici. Broj svetala koja će se uključiti zavisi od jačine zvuka koji je detektovala jedinica za bebu. Svetla za jačinu zvuka će zasvetleti i kada je jačina zvuka na roditeljskoj jedinici postavljena na nizak nivo ili kada je uključen režim za glasovno aktiviranje (pogledajte odeljak „Glasovno aktiviranje“ u nastavku).

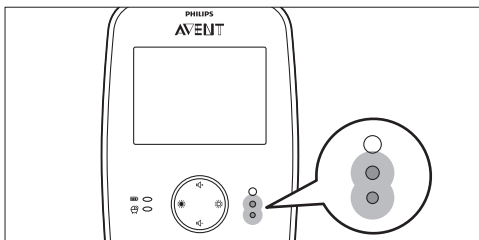

- *Kada jedinica za bebu detektuje zvuk, video ekran na roditeljskoj jedinici automatski se uključuje kako bi prikazao bebu. Ako se u roku od 20 sekundi ne detektuje nikakav novi zvuk, video ekran se ponovo isključuje.*

- 2 Da biste deaktivirali režim za glasovno aktiviranje, ponovo pritisnite dugme za glasovno aktiviranje na roditeljskoj jedinici. Isključiće se indikator glasovnog aktiviranja, a na video ekranu će se pojaviti slika isključenog glasovnog aktiviranja.

5.4 Glasovno aktiviranje

Roditeljska jedinica neprekidno prati nivo zvuka u sobi vaše bebe. Ako je režim glasovnog aktiviranja uključen, video ekran se uključuje samo kada jedinica za bebu registruje neki zvuk. Sve dok se zvuk ne detektuje, video ekran je isključen radi uštede energije.

- 1 Da biste aktivirali režim za glasovno aktiviranje, pritisnite dugme za glasovno aktiviranje na roditeljskoj jedinici.

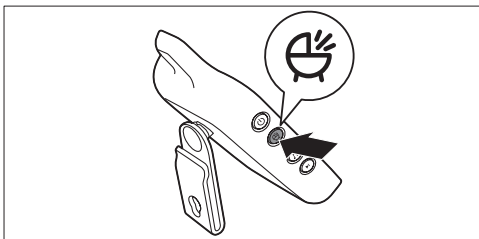

- *Uključiće se indikator glasovnog aktiviranja na roditeljskoj jedinici, a na video ekranu će se pojaviti slika glasovnog aktiviranja.*

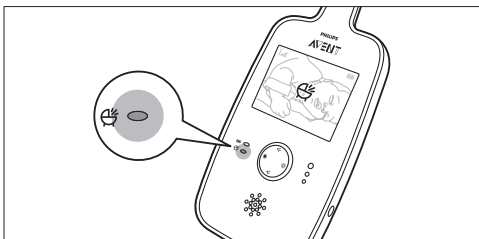

5.5 Noćno svetlo

- 1 Pritisnite dugme za noćno svetlo na postolju jedinice za bebu da biste uključili noćno svetlo.

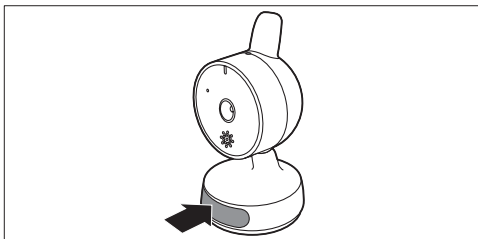

- *Uključiće se noćno svetlo na postolju jedinice za bebu.*

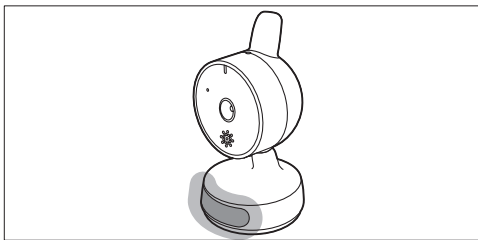

- 2 Ponovo pritisnite dugme za noćno svetlo da biste isključili noćno svetlo.

5.6 Funkcija uspanke

- 1 Pritisnite dugme za reprodukciju/zaustavljanje uspanke na roditeljskoj jedinici da biste reprodukovali uspavanku.

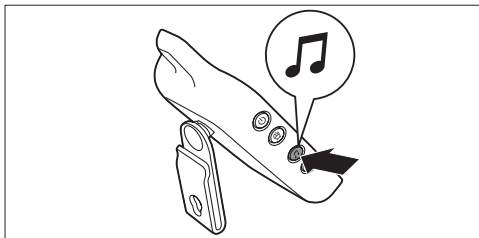

- Uspavanka počinje da se reprodukuje na jedinici za bebu i uzastopno se ponavlja približno 15 minuta. Na video ekranu vidite broj uspavanke koja se reprodukuje i ponavlja. Taj broj se prikazuje u plavom kvadratu.

- 2 Da biste izabrali drugu uspavanku, pritisnite dugme za uspavanku. Nastavite da pritisnete dugme za sledeću uspavanku dok ne budete čuli željenu uspavanku.

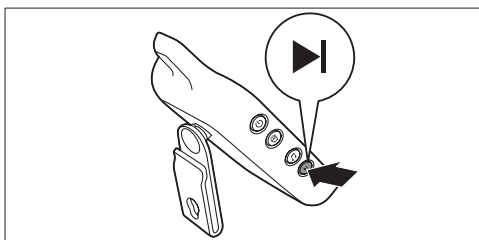

ⓘ Napomena:

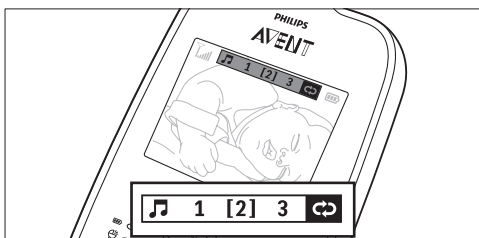

Takođe možete da izaberete simbol ponavljanja kako bi se uzastopno ponavljale sve uspavanke.

- 3 Pritisnite dugme za reprodukciju/zaustavljanje uspavanke na roditeljskoj jedinici da biste reprodukovali izabranu uspavanku.

- Uspavanka počinje da se reprodukuje na jedinici za bebu i uzastopno se ponavlja.

ⓘ Napomena:

Ako ste izabrali režim ponavljanja, sve tri uspavanke se uzastopno ponavljaju.

- 4 Da biste zaustavili uspavanku, ponovo pritisnite dugme za reprodukciju/zaustavljanje uspavanke.

5.7 Alarm „Van dometa“

Ako je roditeljska jedinica van dometa jedinice za bebu, roditeljska jedinica se oglašava zvučnim signalom na svakih 20 sekundi, a na video ekranu se pojavljuje slika koja ukazuje na to da je van dometa.

ⓘ Napomena:

Alarm „Van dometa“ takođe je aktivan kada je jedinica za bebu isključena.

5.8 Mogućnost noćnog snimanja

Kamera ima infracrvena svetla koja vam omogućavaju da jasno vidite bebu čak i u mračnoj sobi. Kada kamera registruje niske nivoe svetlosti, infracrvena svetla se automatski uključuju. Postavite jedinicu za bebu na 1 do 1,5 metar/3,5 do 5 stopa od bebe da biste obezbedili jasan pregled.

ⓘ Napomena:

Ekran je crno-beli kada su uključena infracrvena svetla. Međutim, može se desiti da ponekad vidite zelenkastu sliku. To je normalno, a uzrokovano je spoljnim izvorima svetla.

5.9 Kopča za kaiš/postolje

- Ako je punjiva baterija na roditeljskoj jedinici dovoljno napunjena, jedinicu možete nositi sa sobom po kući i van nje tako što ćete je okačiti o kaiš ili pojas pomoću kopče za kaiš. To vam omogućava da nadgledate svoju bebu čak i kada se krećete.

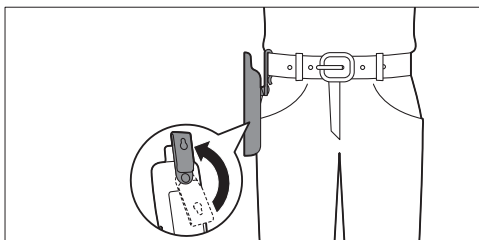

5.11.1 Podrazumevane postavke

- Jačina zvuka na zvučniku: 3
- Glasovno aktiviranje: isključeno
- Osvetljenost ekrana: 4

6 Čišćenje i održavanje

⚠ Upozorenje:

Nemojte da uranjate roditeljsku jedinicu i jedinicu za bebu u vodu i nemojte da ih perete pod mlazom vode.

⚠ Upozorenje:

Nemojte da koristite sprej za čišćenje niti tečna sredstva za čišćenje.

- 1 Isključite roditeljsku jedinicu i jedinicu za bebu i uklonite adaptere iz zidne utičnice.
- 2 Roditeljsku jedinicu i jedinicu za bebu čistite suvom krpom.

⊖ Napomena:

Otisci prstiju ili nečistoća na objektivu jedinice za bebu mogu da utiču na učinak kamere. Nemojte prstima dodirivati objektiv.

⚠ Upozorenje:

Proverite da li su jedinica za bebu i roditeljska jedinica suve pre nego što ih ponovo uključite u struju.

- 3 Adaptere čistite suvom krpom.

7 Odlaganje

Ako ne nameravate da koristite baby monitor neko vreme, izvadite nepunjive baterije iz jedinice za bebu i punjivu bateriju iz roditeljske jedinice. Roditeljsku jedinicu, jedinicu za bebu i adaptere čuvajte na hladnom i suvom mestu.

- Da biste kopču za kaiš koristili kao postolje, okrećite je nadole dok ne bude moguće postaviti roditeljsku jedinicu na nju.

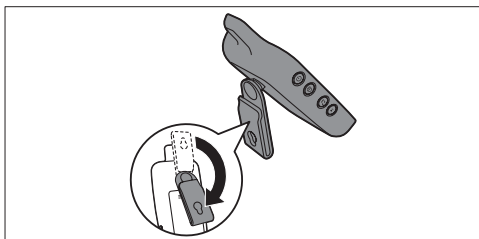

5.10 Funkcija automatskog isključivanja zvuka

Kada jedinica za bebu detektuje nizak nivo zvuka, npr. zvuk bebe dok spava, roditeljska jedinica automatski isključuje emitovanje zvuka kako ne biste čuli taj zvuk. Kada beba počne da plače, roditeljska jedinica automatski ponovo uključuje emitovanje zvuka kako biste čuli zvuk plača.

5.11 Funkcija resetovanja

Ova funkcija vam omogućava da resetujete postavke roditeljske jedinice. Možete da je upotrebite ako dođe do problema koje ne možete da rešite praćenjem uputstava iz poglavlja „Najčešća pitanja“.

- 1 Pritisnite i zadržite dugme za uključivanje/ isključivanje na roditeljskoj jedinici kako biste je isključili.
- 2 Istovremeno pritisnite i zadržite dugme za smanjivanje jačine zvuka i dugme za uključivanje/isključivanje dok ne budete čuli zvučni signal i dok se roditeljska jedinica ponovo ne uključi.
 - *Roditeljska jedinica je sada resetovana na podrazumevane fabričke postavke.*

8 Naručivanje dodatka

Da biste kupili dodatke za ovaj aparat, posetite našu prodavnicu na mreži na adresi **www.shop.philips.com/service**. Ako prodavnica na mreži nije dostupna u vašoj zemlji, obratite se distributeru Philips proizvoda ili Philips servisnom centru. Ako imate bilo kakvih teškoća pri nabavci dodatka za aparat, obratite se centru za korisničku podršku kompanije Philips u svojoj zemlji. Podatke za kontakt ćete pronaći na međunarodnom garantnom listu.

9 Garancija i servis

Ukoliko vam je potreban servis, informacije ili ako imate neki problem, posetite Web lokaciju kompanije Philips AVENT na adresi **www.philips.com/AVENT** ili se obratite centru za korisničku podršku kompanije Philips u svojoj zemlji. Broj telefona ćete pronaći na međunarodnom garantnom listu. Ako u vašoj zemlji ne postoji centar za korisničku podršku, obratite se lokalnom distributeru Philips proizvoda.

10 Najčešća pitanja

U ovom poglavlju su navedena pitanja koja se najčešće postavljaju u vezi sa aparatom. Ako ne možete da pronađete odgovor na pitanje, posetite Web lokaciju www.philips.com/support da biste pronašli odgovore na dodatna najčešća pitanja ili se obratite centru za korisničku podršku u svojoj zemlji.

Uključivanje/povezivanje jedinica

Zašto se indikatori napajanja jedinice za bebu i roditeljske jedinice ne uključuju kada uključim jedinice?

- Možda je punjiva baterija roditeljske jedinice ispražnjena, a roditeljska jedinica nije priključena na električnu mrežu. Uključite priključak za aparat u roditeljsku jedinicu i uključite adapter u zidnu utičnicu. Zatim pritisnite i zadržite dugme za uključivanje/isključivanje da biste uključili roditeljsku jedinicu i da biste uspostavili vezu sa jedinicom za bebu.
- Možda jedinica za bebu nije priključena na električnu mrežu, a nepunjive baterije u jedinici za bebu su ispražnjene ili ih uopšte nema u njoj. Priključite jedinicu za bebu na električnu mrežu ili ubacite nove nepunjive baterije u nju. Zatim prekidač za uključivanje/isključivanje na jedinici za bebu pomerite u položaj „ON“ (Uključeno) da biste uspostavili vezu sa roditeljskom jedinicom.

Zašto se roditeljska jedinica ne puni kada je priključim na električnu mrežu?

- Možda je punjiva baterija dostigla kraj svog radnog veka. Zamenite punjivu bateriju.
- Možda adapter nije ispravno priključen. Proverite da li je adapter ispravno priključen u zidnu utičnicu.

Zašto se jedinica za bebu ne puni kada je priključim na električnu mrežu?

- Jedinica za bebu nema funkciju punjenja. Ubacite nove nepunjive baterije u jedinicu za bebu ako želite da je koristite bežično.

Zašto ne mogu da uspostavim vezu? Zašto se prekida veza s vremena na vreme? Zašto ima prekida u zvuku?

- Jedinica za bebu i roditeljska jedinica su verovatno blizu spoljne granice radnog dometa ili se radi o smetnjama sa drugih bežičnih uređaja koji rade na 2,4 GHz. Probajte na drugoj lokaciji, smanjite rastojanje između jedinica ili isključite druge bežične uređaje koji rade na 2,4 GHz. Obratite pažnju da je svaki put potrebno približno 5 sekundi da se veza ponovo uspostavi.
- Ako imate dva video baby monitora, držite ih na međusobnoj udaljenosti od bar 1,5 metar (5 stopa) kako biste sprečili pojavu smetnji.
- Možda jedinica za bebu nije priključena na električnu mrežu, a nepunjive baterije u jedinici za bebu su ispražnjene ili ih uopšte nema u njoj. Priključite jedinicu za bebu na električnu mrežu ili ubacite nove nepunjive baterije u nju. Zatim prekidač za uključivanje/isključivanje na jedinici za bebu pomerite u položaj „ON“ (Uključeno) da biste uspostavili vezu sa roditeljskom jedinicom.

Šta se dešava u slučaju nestanka struje?

- Pošto se roditeljska jedinica napaja pomoću punjive baterije, ona će nastaviti da radi ako je baterija dovoljno napunjena. Ako ste u jedinicu za bebu ubacili nepunjive baterije, kamera će nastaviti da radi i moći ćete da vidite bebu.

Zašto se nepunjive baterije iz jedinice za bebu brzo istroše?

- Jedinica za bebu troši mnogo energije ako je video ekran stalno uključen, ako reprodukujete uspavanke ili kada je uključeno noćno svetlo. Preporučujemo vam da jedincu za bebu uvek napajate pomoću električne mreže i da baterije koristite samo kao rezervu. Nemojte da stavljate punjive baterije u jedinicu za bebu pošto se one polako prazne čak i kada nisu u upotrebi.

Zašto punjenje roditeljske jedinice traje duže od 2,5 sata?

- Roditeljska jedinica je možda uključena za vreme punjenja. Isključite roditeljsku jedinicu za vreme punjenja.

Zašto je potrebno da jedinica za bebu i njen kabl budu udaljeni najmanje 1 metar/3,5 stope od bebe?

- Kako biste izbegli davljenje kablom i radi optimalne detekcije zvuka, jedinicu za bebu i njen kabl uvek postavite bar 1 metar (3,5 stope) od bebe.

Indikatori na roditeljskoj jedinici

Zašto se simbol statusa baterije ne pojavljuje na video ekranu roditeljske jedinice kada počnem sa punjenjem roditeljske jedinice?

- Ako punit roditeljsku jedinicu prvi put ili nakon duže pauze, možda će proći nekoliko minuta dok se simbol za bateriju pojavi na video ekranu roditeljske jedinice.

Zašto indikator baterije/napajanja i simbol baterije na video ekranu trepere crveno?

- Ako indikator baterije/napajanja i simbol baterije na video ekranu trepere crveno, punjiva baterija roditeljske jedinice je skoro ispražnjena. Povežite roditeljsku jedinicu na električnu mrežu kako biste dopunili bateriju (pogledajte poglavlje „Pre upotrebe“).

Zašto roditeljska jedinica ispušta zvučni signal?

- Ako roditeljska jedinica ispušta zvučni signal dok je na video ekranu prikazana slika koja ukazuje na to da je van dometa, prekinuta je veza sa jedinicom za bebu. Pomerite roditeljsku jedinicu bliže jedinici za bebu.
- Ako roditeljska jedinica ispušta zvučni signal dok indikator baterije/napajanja i simbol baterije na video ekranu trepere crveno, punjiva baterija roditeljske jedinice je skoro ispražnjena. Povežite roditeljsku jedinicu na električnu mrežu kako biste dopunili bateriju (pogledajte poglavlje „Pre upotrebe“).
- Jedinica za bebu je možda isključena. Uključite jedinicu za bebu.

Buka/zvuk

Zašto video ekran ispušta visok zvuk?

- Jedinice su možda preblizu jedna drugoj.
Proverite da li su jedinica za bebu i roditeljska jedinica najmanje 1,5 metar (5 stopa) udaljene jedna od druge i podesite jačinu zvuka na niži nivo.
- Jačina zvuka na roditeljskoj jedinici je možda postavljena na suviše visok nivo. Smanjite jačinu zvuka na roditeljskoj jedinici.

Da li mogu da povećam jačinu zvuka uspavanke na jedinici za bebu?

- Ne, to nije moguće uraditi.

Zašto ne čujem zvuke/Zašto ne čujem kada beba plače?

- Jačina zvuka na roditeljskoj jedinici je možda postavljena na suviše nizak nivo ili je možda isključena. Pritisnite dugme za povećavanje jačine zvuka kako biste je podesili na viši nivo.
- Možda niste uklonili zaštitnu foliju sa mikrofona. Proverite da li je uklonjena sva zaštitna folija.
- Možda ste uključili glasovno aktiviranje. Ako je glasovno aktiviranje uključeno, video ekran se uključuje samo ako jedinica za bebu registruje zvuk. Sve dok se zvuk ne detektuje, video ekran je isključen radi uštede energije.
- Možda je na video baby monitoru aktivirana funkcija automatskog isključivanja zvuka. Kada jedinica za bebu detektuje nizak nivo zvuka, npr. zvuk bebe dok spava, roditeljska jedinica automatski isključuje emitovanje zvuka kako ne biste čuli taj zvuk. Kada beba počne da plače, roditeljska jedinica automatski ponovo uključuje emitovanje zvuka kako biste čuli zvuk plača.
- Jedinica za bebu je možda previše udaljena od bebe. Proverite da se jedinica za bebu ne nalazi na više od 1,5 metar/5 stopa od bebe, ali i da nije na manje od 1 metar (3,5 stope) kako biste izbegli opasnost od davljenja.

Zašto roditeljska jedinica reaguje suviše brzo na različite zvukove?

- Jedinica za bebu takođe hvata i druge zvukove a ne samo zvukove bebe. Približite jedinicu bebi (ali pazite da minimalna distanca bude 1 metar/3,5 stopa).

Zašto roditeljska jedinica zuji?

- Smetnje mogu da nastanu kada je roditeljska jedinica van dometa jedinice za bebu. Smetnje takođe mogu da nastanu kada ima previše zidova ili plafona između roditeljske jedinice i jedinice za bebu ili kada su uključeni drugi bežični uređaji koji rade na 2,4 GHz (npr. mikrotalasna pećnica, Wi-Fi ruter). Postavite roditeljsku jedinicu na drugo mesto, bliže jedinici za bebu ili isključite druge bežične uređaje.
- Možda je potrebno napuniti punjivu bateriju roditeljske jedinice.

Vreme rada/radni domet

Prema specifikacijama, radni domet baby monitora na otvorenom je 150 metara/ 490 stopa i do 30 metara/98 stopa u zatvorenom. Zašto moj baby monitor radi samo na mnogo kraćoj razdaljini od navedene?

- Navedeni radni domet od 150 metara (490 stopa) važi samo za otvoreni prostor i situacije u kojima postoji direktna vidljivost. U zavisnosti od okruženja i drugih ometajućih faktora radni domet može da bude kraći. Unutar kuće radni domet je ograničen brojem i vrstom zidova i/ili plafona koji razdvajaju roditeljsku jedinicu od jedinice za bebu.

Vreme rada roditeljske jedinice trebalo bi da bude bar 5,5 sati. Zašto je vreme rada moje roditeljske jedinice kraće?

- Kada se roditeljska jedinica puni prvi put, vreme rada biće kraće jer baterija još nije dostigla svoj puni kapacitet. Punjiva baterija dostiže svoj puni kapacitet tek nakon četiri ciklusa punjenja i pražnjenja. Nakon toga, vreme rada je 5,5 sati ako je isključen režim glasovnog aktiviranja, a 7 sati ako je režim glasovnog aktiviranja uključen.
- Roditeljska jedinica troši puno energije kada je video ekran stalno uključen. Uključite režim glasovnog aktiviranja da biste povećali vreme rada (pogledajte odeljak „Glasovno aktiviranje“ u poglavlju „Karakteristike“).
- Jačina zvuka na jedinici za bebu je možda postavljena na suviše visok nivo, što izaziva da jedinica za bebu troši puno energije. Smanjite jačinu zvuka na jedinici za bebu.
- Kao i kod bilo kojeg drugog punjivog elektronskog uređaja, kapacitet baterije smanjuje se ako se uređaj dugo vremena ne koristi. Ako imate pitanja, uvek možete da se obratite službi za brigu o potrošačima. Da biste kupili novu punjivu bateriju, posetite prodavnicu kompanije Philips www.shop.philips.com/service na mreži.

Zašto ima smetnji na roditeljskoj jedinici?

- Smetnje mogu da nastanu kada je roditeljska jedinica van dometa jedinice za bebu. Smetnje takođe mogu da nastanu kada ima previše zidova ili plafona između roditeljske jedinice i jedinice za bebu ili kada su uključeni drugi bežični uređaji koji rade na 2,4 GHz (npr. mikrotalasna pećnica, Wi-Fi ruter). Postavite roditeljsku jedinicu na drugo mesto, bliže jedinici za bebu ili isključite druge bežične uređaje.

Video ekran

Zašto video ekran treperi?

- Smetnje mogu da nastanu kada je roditeljska jedinica van dometa jedinice za bebu. Smetnje takođe mogu da nastanu kada ima previše zidova ili plafona između roditeljske jedinice i jedinice za bebu ili kada su uključeni drugi bežični uređaji koji rade na 2,4 GHz (npr. mikrotalasna pećnica, Wi-Fi ruter). Postavite roditeljsku jedinicu na drugo mesto, bliže jedinici za bebu ili isključite druge bežične uređaje.
- Možda je potrebno napuniti punjivu bateriju roditeljske jedinice.

Zašto nema slike na video ekranu iako je uključen indikator baterije/napajanja?

- Možda je roditeljska jedinica u režimu glasovnog aktiviranja. Pritisnite ponovo dugme za glasovno aktiviranje da biste uključili video ekran.

Zašto slika na video ekranu nije jasna?

- Možda je osvetljenost ekrana postavljena na suviše nizak nivo. Povećajte nivo osvetljenosti ekrana (pogledajte odeljak „Podešavanje osvetljenosti ekrana“ u poglavlju „Karakteristike“).
- Možda niste uklonili zaštitnu foliju sa video ekrana. Uklonite zaštitnu foliju.

Zašto roditeljska jedinica ne radi u režimu glasovnog aktiviranja?

- Možda je razdaljina između bebe i jedinice za bebu prevelika za detekciju zvukova bebe. Proverite da li je jedinica za bebu postavljena na udaljenost od 1 do 1,5 metar (3,5 do 5 stopa) od bebe.

Zašto slika na video ekranu nije jasna u režimu noćnog prikaza?

- Možda je razdaljina između bebe i jedinice za bebu prevelika. Proverite da li je jedinica za bebu postavljena na udaljenost od 1 do 1,5 metar (3,5 do 5 stopa) od bebe.
- Moguće je da ćete ponekad primetiti zelenkastu sliku kada su infracrvena svetla uključena. To je normalno, a uzrokovano je spoljnim faktorima.

www.philips.com/AVENT

Philips Consumer Lifestyle BV
Tussendiepen 4, 9206 AD Drachten, Netherlands

Trademarks owned by the Philips Group.
©2014 Koninklijke Philips N.V. All rights reserved

