

Register your product and get support at

www.philips.com/welcome

SCD610

SCD609



Kasutusjuhend

PHILIPS

Sisukord

1	Tutvustus	4
----------	------------------	----------

2	Olulised ohutusjuhised	5
	Elektromagnetilised väljad (EMF)	6
	Ringlussevõtt	6

3	Ülevaade	7
	Keskseade	7
	Beebiseade	8

4	Alustamine	9
	Keskseadme laadimine	9
	Beebiseadme seadistamine	10
	Beebiseadme seinale kinnitamine	10

5	Beebimonitori kasutamine	12
	Tegevusraadius	12

6	Menüü	13
	Suumimine ja panoraamimine	13
	Häälega aktiveerimine	13
	Reguleerige heledust	13
	Lisage/kustutage kaamerad	13
	Keele vahetamine	15
	Lähtestamine	15

7	Keskseadme aku kestvuse optimeerimine	16
----------	--	-----------

8	Garantii ja hooldus	16
----------	----------------------------	-----------

9	Korduma kippuvad küsimused	17
----------	-----------------------------------	-----------

1 Tutvustus

Õnnitleme ostu puhul ja tervitame teid Philipsi AVENTi poolt! Philipsi AVENTi pakutava tootete eeliste täielikuks kasutamiseks registreerige oma toode veebilehel www.philips.com/AVENT.

Philipsi AVENT on pühendunud hoolivate ja töökindlate toodete valmistamisele, mis annavad vanematele vajaliku kindlustunde. Philips AVENTi beebimonitoriga näete ja kuulete oma last ööpäevaringselt väga selgelt.

Juhised on mõeldud mudelitele SCD610 ja SCD609.

- SCD610

Keskseade

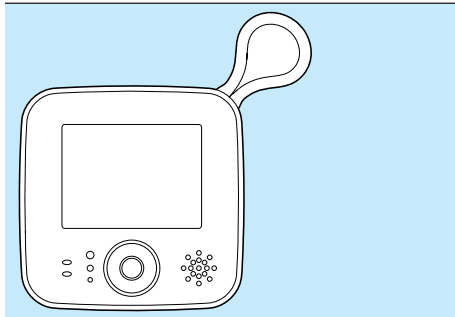

Beebiseade

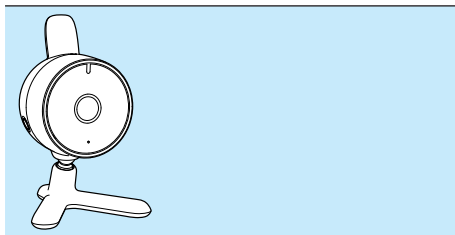

- SCD609

Beebiseade

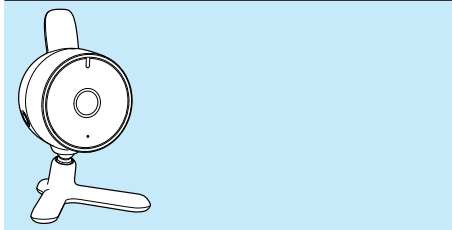

2 Olulised ohutusjuhised

Enne beebimonitori kasutamist lugege hoolikalt kasutusjuhendit ning hoidke see edaspidiseks kasutamiseks alles.



Hoiatus

- Voolujuhtmega käsitamiseks vältimiseks hoidke beebiseade ja toitejuhe alati lapse käeulatuses eemal, vähemalt 1 meetri kaugusel. Ärge kasutage pikendusjuhtmeid.

Ettevaatust: esineb plahvatuse, elektrilöögi, lühise või lekke oht

- Hoidke seadet tilkade ja pritsmete eest. Mitte asetada seadmele vedelikuga täidetud anumaid, näiteks vaase.
- Enne beebimonitori vooluvõrku ühendamist kontrollige, kas seadmele märgitud toitepinge vastab kohaliku elektrivõrgu pingele.
- Kui kasutate toitepistikut lahtiühendava seadisena, peab olema tagatud probleemideta ligipääs pistikule.
- Beebimonitori vooluvõrku ühendamiseks kasutage kaasasolevat adapterit.
- Keskseadme laadimiseks kasutage kaasasolevat adapterit.
- Elektrilöögiohu vältimiseks ärge avage ei beebiseadme ega keskseadme korpust, v.a akupesa.
- Veenduge, et teie käed on aku (akupaki) sisestamise või väljavahetamise ajal kuivad.
- Kasutage keskseadme puhul ainult beebimonitoriga kaasasolevat taaslaetavat akupakki. Laadige taaslaetavat akupakki vastavalt käesolevas kasutusjuhendis kirjeldatule.
- Plahvatusohu vältimiseks asendage aku õiget tüüpi akuga.
- Kõrvaldage kasutatud akud kasutuselt vastavalt juhistele.

- Vältimaks patareide plahvatamist või lekkeid, mis võivad kahjustada beebimonitori ning põhjustada põletusi või silmaärritusi, tuleb järgida järgmisi põhimõtteid:
 - ärge laadige tavapatareisid,
 - sisestage patareid õigetpidi (+/-),
 - eemaldage patareid, kui te ei kavatse toodet enne 30 päeva möödumist kasutada,
 - kaitske patareid päikesekiirguse, tule või muude ülekuumenemist põhjustada võivate allikate eest.
- Patareide ülekuumenemise ja mürgiste materjalide, vesiniku või hapniku eraldumise vältimiseks ärge patareisid:
 - ülelaadige,
 - lühistage,
 - valepidi laadige ega
 - kahjustage.
- Kahjustatud või lekkivate patareide käsitlemisel kandke naha kaitseks kindaid.

Täiskasvanu järelvalve

- Beebimonitor on abivahend. See ei asenda täiskasvanu pädevat ja korrallikku järelvalvet ning toodet ei tohi sel eesmärgil kasutada.
- Ärge kunagi paigutage beebiseadet lapse voodisse või mänguaeda.
- Ülekuumenemise vältimiseks ärge katke beebimonitori kunagi rätiku, teki või muude esemetega.
- Kui beebimonitor on vooluvõrku ühendatud, veenduge, et ligipääs pistikupesale on vaba.
- Laste ohutuse tagamiseks ärge laske neil beebimonitoriga mängida.

Hoiutingimused

- Kasutage ja hoidke beebimonitori temperatuurivahemikus 10 °C (50 °F) kuni 35 °C (95 °F). Kaitske beebimonitori otsese päikesekiirguse eest.

Osade vahetamine

- Kui tekib vajadus adapterid välja vahetada, valige käesolevas kasutusjuhendis kirjeldatud adapterite tüüp.

- Kui tekib vajadus aku välja vahetada, võtke ühendust klienditeeninduskeskusega.

Elektromagnetilised väljad (EMF)

See Philipsi AVENTi seade vastab kõikidele elektromagnetilisi välju (EMF) käsitlevatele standarditele. Kui seadet käsitletakse õigesti ja käesolevale kasutusjuhendile vastavalt, on seda tänapäeval käibelolevate teaduslike teooriate järgi ohutu kasutada.

Ringlussevõtt



Teie toode on kavandatud ja toodetud kvaliteetsetest materjalidest ja osadest, mida on võimalik ringlusse võtta ning uuesti kasutada. Kui näete toote külge kinnitatud maha tõmmatud prügikasti sümbolit, siis kehtib tootele Euroopa direktiiv 2002/96/EÜ:



Ärge kunagi visake seda toodet muude majapidamisjäätmete hulka. Palun viige ennast kurssi elektriliste ja elektrooniliste toodete eraldi kogumist reguleerivate kohalike eeskirjadega. Toote õige kõrvaldamine aitab vältida võimalikke negatiivseid tagajärgi keskkonnale ja inimeste tervisele.

Toode sisaldab akusid/patareisid, mille suhtes kehtib Euroopa direktiiv 2006/66/EÜ ja mida ei tohi käidelda koos muu olmeprügiga. Maha tõmmatud prügikasti sümbol ja keemilise elemendi tähis 'Pb' tähendab, et akud vastavad direktiivi pliid käsitlevatele nõuetele:



Palun viige ennast kurssi akude/patareide eraldi kogumist reguleerivate kohalike eeskirjadega. Akude/patareide õige käitlemine aitab vältida võimalikke negatiivseid mõjusid keskkonnale ja inimeste tervisele.

3 Ülevaade

Keskseade

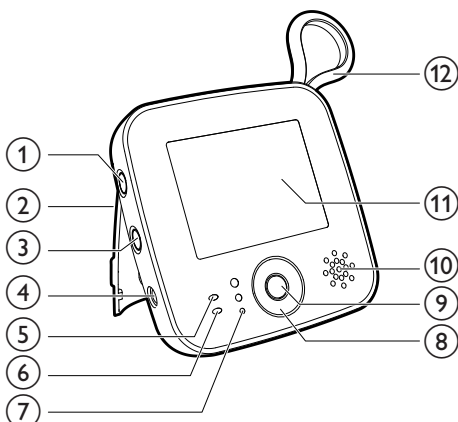

- ① **⊖ SISSE/VÄLJA lüliti**
 - Keskseadme sisse- ja väljalülitamiseks vajutage ja hoidke all
- ② **Alus**
- ③ **Häälega aktiveerimise nupp**
 - Häälega aktiveerimise režiimi sisse- ja väljalülitamiseks vajutage ja hoidke allÜksikasju vaadake leheküljelt 13
- ④ **Kaasasoleva alalisvoolu adapteri pistik**
- ⑤ **Toide sees/väljas tuli**
 - Vilkvu punane: taasklaetav aku on tühi.
 - Vilkvu roheline: taasklaetav aku laeb.
 - Põlev roheline: seade töötab.
- ⑥ **Häälega aktiveerimise tuli**
- ⑦ **Helitaseme tuled**
 - Näitavad helitugevust beebi toas
- ⑧ **Nupp**
 - + [UP]
 - [DOWN]
 - ◀ [LEFT]

▶ [RIGHT]

- ⑨ **⊙ Menüü**
- ⑩ **Kõlar**
- ⑪ **Videokuvar**
 - 📶 Signaali tugevuse näidik
 - 🔋 Aku laetuse näidik
 - 🔌 Tühja aku näidik
- ⑫ **Antenn**

Kaasasoleva vahelduv- ja alalisvooluadapteri pesa

- Sisend: 100–240V vahelduvvool
- Väljund: 6,0V alalisvool, 500 mA
- Mudeli number: Suurbritannia: SSW-1920UK-2. Teised Euroopa riigid: SSW-1920EU-2

USA ja Kanada, SSW-1920US-2

Austraalia ja Uus-Meremaa, SSW-1920AU-2

Mehhiko, SSW-1920MX-2

Beebiseade

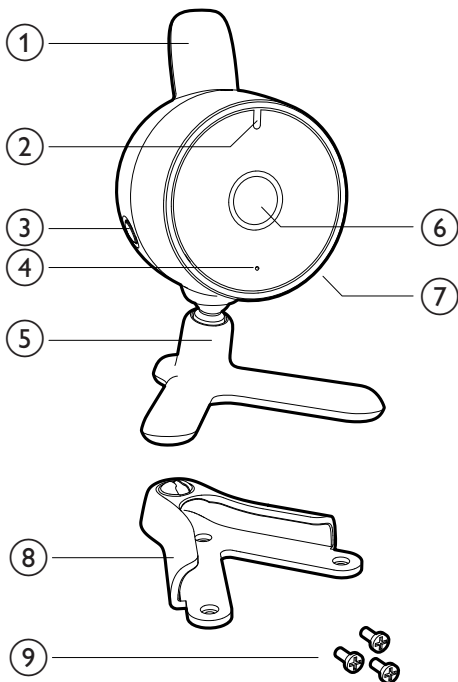

- ① Antenn
- ② Toite märgutuli
 - Roheline: beebiseade on sisse lülitatud
- ③ **⏻ SISSE/VÄLJA lüüti**
 - Beebiseadme sisse- ja väljalülitamiseks vajutage ja hoidke all
 - Vajutage korraks keskseadme paarimiseks ajal, mil beebiseade on sisse lülitatud.
- ④ Mikrofon
- ⑤ Alus
- ⑥ Lääts

- ⑦ Kaasasoleva alalisvoolu adapteri pistik
- ⑧ Seinale kinnitamine
- ⑨ Kruvid seinale kinnitamiseks

Kaasasoleva vahelduv- ja alalisvooluadapteri pesa

- Sisend: 100–240 V vahelduvvool
- Väljund: 6,0 V alalisvool, 500 mA
- Mudeli number: Suurbritannia: SSW-1920UK-2. Teised Euroopa riigid: SSW-1920EU-2

USA ja Kanada, SSW-1920US-2

Austraalia ja Uus-Meremaa, SSW-1920AU-2

Mehhiko, SSW-1920MX-2

4 Alustamine

Keskseadme laadimine

Märkus

- Veenduge, et teie käed ja seade on taastatava aku sisestamise või eemaldamise ajal kuivad.

Enne keskseadme esmakordset kasutamist ja kui seade annab märku tühjast akust, toimige keskseadme laadimiseks järgmiselt.

- ↳ Videokuvaril vilgub tühja aku sümbol ja keskseadme aku sisse-/väljalülitamise tuli vilgub punaselt.

Märkus

- Kui aku on täiesti tühi, lülitub keskseade automaatselt välja.
- Aku mudeli number on BL-5C, 1050 mAh.

- 1 Akuluugi eemaldamiseks libistage luuki paremale.

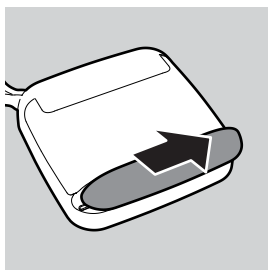

- 2 Sisestage taastatav aku.

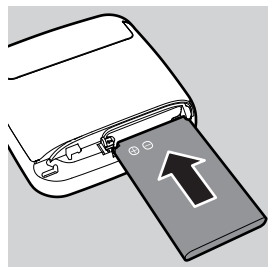

- 3 Pange kaas tagasi.

- 4 Sisestage pistik keskseadmesse ja ühendage adapter seinakontakti.

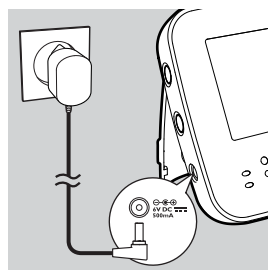

- ↳ Keskseadme aku toide sees/väljas tuli vilgub roheliselt.

- ↳ Kui aku on täis laetud, põleb roheline akutuli.

Märkus

- Kui laete keskseadet esmakordselt või pärast seda, kui pole seadet kaua kasutanud, lülitage seade välja ja laadige seda vähemalt 8 tundi järjest.
- Pärast keskseadme esmakordset laadimist on seadme tööaeg alla 7 tunni. Taastatav aku saavutab täismahutavuse, kui akud on kolm korda laetud ja tühjaks laetud.
- Aku tühjeneb järk-järgult, seda isegi väljalülitatud keskseadme puhul.



Soovitus

- Laadimiseks kulub tavaliselt 5 tundi. Kui keskseade on laadimise ajal sisse lülitatud, kestab laadimine kauem. Selleks, et laadimisaeg oleks võimalikult lühike, lülitage keskseade laadimise ajal välja.
- Kui aku on täis laetud ja seade on häälega aktiveerimise režiimis, saab keskseadet juhtmeta kasutada umbes 7 tundi. Kui videorežiim töötab pidevalt, saab keskseadet juhtmeta kasutada umbes 5 tundi.

Beebiseadme seadistamine



Ettevaatust

- Hoidke beebiseade väljaspool lapse käeulatust. Beebiseadet ei tohi kunagi asetada beebivoodi või mänguaia sisse ega monteerida voodi või mänguaia külge.



Märkus

- Kui kasutate juhtmeta seadmeid, mikrolaineahju või DECT-süsteemi ja kogete nendest tulenevalt keskseade või beebiseadme häireid, asetage keskseade häirivatest seadmetest eemale, kuni häiret enam pole.

- 1 Asetage beebiseade lapsest vähemalt 1 meetri kaugusele.
- 2 Asetage beebiseade tasasele pinnale. Beebiseadet on võimalik kinnitada ka kaasasolevale seinakinnitusele. Lisateabe saamiseks vaadake palun järgmist osa.
- 3 Reguleerige beebiseadme asend selliseks, et näeksite last võimalikult hästi.

- 4 Sisestage pistik beebiseadmesse ja adapter seinakontakti.

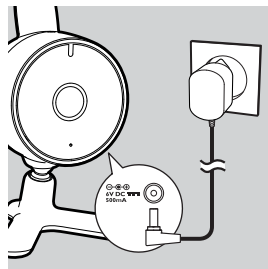

- 5 Asetage keskseade beebiseadme tegevusraadiusesse. Akustilise tagasiside vältimiseks veenduge, et keskseade on beebiseadmest vähemalt 1,5 meetri kaugusel.
- 6 Tegevusraadiuse kohta lisateabe saamiseks lugege allpool toodud osa „Tegevusraadius”.



Soovitus

- Selleks, et lapsevoodi või mänguaed oleks hästi nähtav, asetage beebiseade kõrgemale.

Beebiseadme seinale kinnitamine



Ettevaatust

- Kui beebiseade on seinale kinnitatud, veenduge, et seadme juhe on seinale kinnitatud ja lapsele kättesaamatu.

- 1 Kasutage paberšablooni, et märgistada beebiseadme seinale kinnitamise kolme kruvi asukoht.
- 2 Puurige seinale kolm auku.
- 3 Asetage seinatüüblid seinale.

- 4 Krüvige seinakinnitus paika.

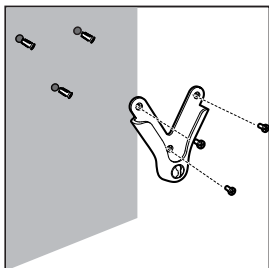

- 5 Asetage beebiseade seinakinnitusele.

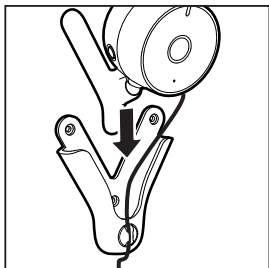

- 6 Asetage kaabel seinakinnituse hoidikusse.

- 7 Reguleerige beebiseadet nii, et laps oleks teile hästi nähtav.

5 Beebimonitori kasutamine

Lapse nägemiseks

- 1 Vajutage kesk-/beebiseadme  nuppu.
 - ↳ Kesk-/beebiseade lülitub sisse ja kõik selle märgutuled süttivad hetkeks.

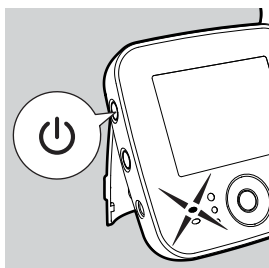
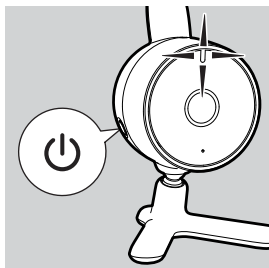

- ↳ Kuvaril kuvatakse korraks Philips AVENTi logo.
- ↳ Kui ühenduse loomine ebaõnnestus, **[NOT LINKED!CAM1 OUT OF RANGE]** vilgub ekraanil sõnum. Keskseade piiksub aeg-ajalt.

Soovitus

- Keskseadme ja beebiseadme vahelise ühenduse loomine võtab aega umbes 15 sekundit.
- Aku sümbol  vilgub enne aku täielikku tühjenemist.

Tegevusraadius

Beebimonitori tegevusraadius on väliskeskkonnas 150 meetrit. Raadius sõltub ümbritsevast keskkonnast ja teiste segavate faktorite esinemisest. Monitor on mõeldud töötama 150 m raadiuses, sobides kasutamiseks enamikes kodudes. Tegevusraadius ja ühenduse kvaliteet sõltuvad kahe seadme vahele jäävate takistuste (nt seinad või hooned) hulgast.

Märkus

- CAM1 (kaamera1) viitab vaikekaamerale.

6 Menüü

- 1 Vajutage keskseadme menüü nuppu.
↳ Kuvatakse menüü.
- 2 Vajutage +/-, et liikuda menüüs/alammenüüs üles või alla ja vajutage ◀/▶, et menüüs/alammenüüs vasakule või paremale liikuda.
- 3 Kinnitamiseks vajutage keskmist klahvi või ▶
- 4 Väljumiseks vajutage ◀

Suumimine ja panoraamimine

- 1 Vajutage menüü nuppu.
- 2 Valige menüüst **[ZOOM & PAN]**, et vaadet suurendada ja vähendada ning panoraamida.

Menüü valik	Kirjeldus
[ZOOM+]	Vaate suurendamine
[PAN]	Panoraamige vaadet selle teravdamiseks
[ZOOM-]	Vaate vähendamine

Häälega aktiveerimine

Häälega aktiveerimine

Kui häälega aktiveerimise režiim on sisse lülitatud, lülitub videokuvar sisse ainult juhul, kui beebiseade püüab kinni heli. Kuni heli ei tuvastata, on videokuvar toite säästmiseks välja lülitatud.

Kui vajutate klahvi või seade tuvastab heli, aktiveeritakse keskseade, mis lülitub uuesti välja pärast 20-sekundilist taimauti. Taimer lähtestatakse iga kord, kui:

- heli ületab seadistatud häälega aktiveerimise taset
- vajutatakse ühte keskseadme nuppu (menüü, +, -, ◀, ▶).

Lülitage häälega aktiveerimine sisse

Vajutage nuppu  keskseadme küljel ja häälega aktiveerimise näidik vilgub aeglaselt.

Muutke häälega aktiveerimise tundlikkust

- 1 Vajutage keskseadme menüü nuppu.
- 2 Valige beebiseadmel **[VOICE ACTIVATION SENSITIVITY]**.

Menüü valik	Kirjeldus
[HIGH]	Kõrge häälega aktiveerimise tundlikkus
[MID]	Häälega aktiveerimise keskmine tase
[LOW]	Madal häälega aktiveerimise tundlikkus

Märkus

- Kui häälega aktiveerimise režiim on aktiivne, pole kaamerate vahetamise dialoogiknas LOOP ALL CAMs (ühenda kõik kaamerad) saadaval.
- Kui LOOP ALL CAMs (ühenda kõik kaamerad) on aktiivne, pole HÄÄLEGA AKTIVEERIMISE funktsioon saadaval. Vajutades VOX-nuppu kuvatakse infokraan.

Kui **[VOICE ACTIVATION SENSITIVITY]** on seadistatud kõrgemaks, võtab see vastu pehmema heli.

Reguleerige heledust

- 1 Vajutage keskseadme menüü nuppu.
- 2 Valige **[ADJUST BRIGHTNESS]**.
- 3 Videokvari heleduse reguleerimiseks vajutage +/-.

Lisage/kustutage kaamerad

Lisage uus kaamera

Keskseadmega saab paarida maksimaalselt 4 kaamerat. Menüüs on 4 asukohta nimetustega CAM1 - CAM4. Vaikesäte on seadistatud kaamerale CAM1. Kaamera määramiseks

saate valida ükskõik millise loendis nimetatud asukohtadest. Teie otsustate, milline kaamera vastab millisele loendis nimetatud üksusele.

Märkus

- Uue kaamera saab paarida ainult juhul, kui loendis on vaba asukoht.

- 1 Vajutage keskseadme menüü nuppu.
- 2 Valige [ADD/DEL CAM].
↳ Kuvatakse paaritud kaamerate loend.

Märkus

- Kui kaamerale on asukoht määratud, ei saa juba paaritud kaamerat teise asukohaga uuesti paarida.

- 3 Valige [ADD CAM].
↳ Infokraanil kuvatakse, et keskseade otsib uut kaamerat. Kui beebiseade on sisse lülitatud, lülitage seadmel korraks ☺.
- 4 Lühike, vähem kui 1-sekundiline ☺ vajutus beebiseadmel.
↳ Infokraan kinnitab, et paarimine oli edukas.

Kaamera kustutamine

- 1 Valige paaritud kaamerate loendist kaamera, mida kustutada soovite.
↳ Kuvatakse dialoogikaken [DELETE CAM1 FROM LIST?].
 - 2 Kinnitamiseks vajutage ► või menüü nuppu, naasmiseks vajutage ◀.
- Näiteks, kui "CAM1 DELETE" (kustuta kaamera1) on esile tõstetud ja valitud, kustutatakse CAM1.

Teiste kaamerate valimine

Kui paaritud kaamerate loendis on nimetatud mitu kaamerat, saate erinevate kaamerate vahel vahetada.

- 1 Vajutage ◀ või ►, et näha kaamera identifitseerimisriba, mis osutab hetkel keskseadmega ühendatud kaamerale.

Märkus

- Kui paaritud kaamerate loendis on nimetatud ainult üks kaamera, ei kuvata kaamera identifitseerimisriba, st ◀ ja ► vajutamise võimalust.

- 2 Vajutage ◀ ja ►, et navigeerida sellel ribal teiste loendis nimetatud kaamerate valimiseks, st keskseade üritab kaameraga ühendust luua.
↳ Kui see on valitud, muutub kaamera ikoon oranžiks.

Ühendage kõik kaamerad

Lülitage sakk LOOP ALL (ühenda kõik kaamerad) sisse, et kõigi paaritud kaamerate abil toimuvat jälgida.

Märkus

- Kui HÄÄLEGA AKTIVEERIMISE režiim on aktiivne, ei saa LOOP ALL (ühenda kõik kaamerad) funktsiooni valida.

Kui funktsioon LOOP ALL (ühenda kõik kaamerad), on aktiveeritud, on 🔄 oranž. Te näete ükshaaval kõikide kaamerate vaateid. Kaameraid, mida ei näidata, kuvatakse ikoonina 📺1, või 📺2 (ilma klambrita) jne. Samuti näitab see, mitu kaamerat on üles seatud ja millist kaamerat järgmisena näidatakse..

- 1 (📺1) vaade püsib esimeses kaameras 20 sekundit.

- 2  Vaade püsib teises kaameras 20 sekundit.
- 3 Vaade lülitub teise kaamerasse, kui teil on mõni paari seatud kaamera.

Keele vahetamine

- 1 Vajutage keskseadme menüü nuppu
- 2 soovitud keele määramiseks valige [LANGUAGE] .

Menüü valik	Kirjeldus
GB	English
FR	French

Lähtestamine

Keskseadme lähtestamiseks:

- 1 Vajutage keskseadme väljalülitamiseks  nuppu ja hoidke seda all.
- 2 Vajutage keskseadmel - nuppu ja hoidke seda all.
- 3 Lülitage keskseade sisse, hoides samal ajal - nuppu all.
↳ Keskseade on lähtestatud.

7 Keskseadme aku kestvuse optimeerimine

- Laadige keskseadet, kui kuvatakse tühja aku ikoon. Laadige keskseade enne uuesti kasutamist täis, sest taaslaetava aku täielik tühenemine võib aku kestvust lühendada.
- Kui te ei kasuta keskseadet nädal aega või kauem, eemaldage seadmest taaslaetav akupakk.
- Kui te pole keskseadet kaua kasutanud, laadige see alati täis.
- Kui aku laadimisel esinevad probleemid, võtke ühendust müügiesindajaga või Philipsi hoolduskeskusega.

8 Garantii ja hooldus

Kui olete huvitatud meie teenustest, vajate informatsiooni või abi mõne probleemi lahendamisel, külastage palun Philipsi AVENTi veebilehekülge aadressil www.philips.com/AVENT või võtke ühendust kohaliku Philipsi klienditeeninduskeskusega. Philipsi klienditeeninduskeskuse telefoninumbri leiate ülemaailmselt garantii infolehel. Kui riigis, kus te elate, puudub Philipsi klienditeeninduskeskus, pöörduge palun kohaliku Philipsi edasimüüja poole.

9 Korduma kippuvad küsimused

Kui te ei leia sellest osast sobivat lahendust, otsige abi aadressilt www.philips.com/AVENT või võtke ühendust oma riigi Philipsi klienditeeninduskeskusega.

Probleemid	Võimalikud põhjused	Lahendused
Minu kesk-/beebiseade ei lülitu sisse.	Seade ei ole ühendatud vooluvõrku. Aku on tühi.	Ühendage seade vooluvõrku. Vahetage aku välja ja veenduge, et aku on õigesti sisestatud.
Minu beebiseade ei lülitu sisse.	Seade ei ole vooluvõrku ühendatud.	Ühendage seade vooluvõrku.
Ühendust ei õnnestu luua. Keskseade piiksub ja sellel vilgub sõnum "NOT LINKED! CAMx OUT OF RANGE" (POLE ÜHENDATUD! KAAMERAx ULATUSEST VÄLJAS).	Seadmed on väljaspool leviulatust.	Asetage seadmed üksteisele lähemale (vt "Tegevusraadius")
	Kesk- ja beebiseade asuvad üksteisest liiga kaugel.	Asetage keskseade beebi-seadmest vähemalt 1,5 meetri kaugusele.
	Beebiseade on välja lülitatud.	Lülitage beebiseade sisse.
Seadmel on levihäired. Levi on katkendlik.	Seadmed on väljaspool leviulatust.	Paigutage seadmed üksteisele lähemale.
	Keskseade võtab vastu teiste seadmete või beebimonitoride signaale.	Asetage keskseade eemale teistest 2,4GHz juhtmeta seadmetest, nt telefonid.
Keskseadme kaudu pole midagi kuulda.	Keskseadme helitugevus on seatud liiga madalale või kõrgele sättele või vaigistatud.	Suurendage keskseadme helitugevust.
	Seadmed on väljaspool leviulatust.	Paigutage seadmed üksteisele lähemale.
	Olete automaatse häälega aktiveerimise režiimi sisse lülitanud.	Kui see on aktiveeritud, kuvatakse video, kui beebiseade püüab heli kinni. Kuni heli ei tuvastata, on videokuvar toite säästmiseks välja lülitatud.
	Seadistatud häälega aktiveerimise tundlikkus on liiga madal.	Suurendage häälega aktiveerimise tundlikkust.
Minu raadius on alla 150 meetri.	Keskonna takistused võivad raadiust mõjutada.	Paigutage seadmed üksteisele lähemale.
Keskseadme aku tuli vilgub punaselt.	Keskseadme taaslaetav aku tühjeneb.	Laadige akut.

Keskseadme aku tühjeneb kiiresti.	Heli on liiga vali ja seade tarbib rohkem voolu.	Muutke heli vaiksemaks.
	Videokuvar on pidevalt sisse lülitatud ja seade tarbib rohkem energiat.	Tööaja suurendamiseks aktiveeri-ge automaatne häälega aktiveeri-mise režiim.
Kas beebimonitor on pealtkuulamise seisukohalt piisavalt turvaline?		Beebimonitoris kasutatud 2,4 GHz digitaalne tehnoloogia kindlustab, et pealtkuulamine pole võimalik.
Kuulen keskseadmest teisi helisid.	Beebiseade asub lapsest liiga kaugel	Asetage beebiseade lapsele lähemale, pidades silmas, et seade oleks lapsed vähemalt 1 meetri kaugusel.
	Seadistatud häälega aktiveerimi-se tundlikkus on liiga kõrge.	Vähendage häälega aktiveerimise tundlikkust.
	Beebiseade asub teise heliallika lähedal.	Asetage beebiseade heliallikast kaugemale.
Keskseadme laadimine võtab kaua aega.	Kasutate seadet esmakordselt või pole seda pikaajalt kasutanud.	Laadige seadet vähemalt 8 tundi.
	Keskseade on laadimise ajal sisse lülitatud	Keskseade tuleb laadimise ajaks välja lülitada.
Videomonitor teeb kiledat häält.	Seadmed võivad üksteisele liiga lähedal asetseda.	Asetage keskseade beebi-seadmest vähemalt 1,5 meetri kaugusele.
	Keskseadme seadistatud helitugevuse säte võib olla liiga kõrge.	Vähendage keskseadme helitugevust.
Keskseade teeb põrisevat häält.	Seadmed on väljaspool leviulatust.	Paigutage seadmed üksteisele lähemale.
	Keskseade võtab vastu teiste seadmete või beebimonitoride signaale.	Asetage keskseade eemale teistest 2,4 GHz juhtmeta seadmetest, nt telefonid.
	Keskseadme taaslaetav aku võib olla tühi.	Laadige akut.
Videokuvar väreleb.	Seadmed on peaaegu väljaspool leviulatust.	Paigutage seadmed üksteisele lähemale.
	Keskseade võtab vastu teiste seadmete või beebimonitoride signaale.	Asetage keskseade eemale teistest 2,4 GHz juhtmeta seadmetest, nt telefonid.
	Keskseadme taaslaetav aku võib olla tühi.	Laadige akut.
Kui toide sees märgutuli põleb, ei näita videokuvar pilti.	Keskseade võib olla automaatses häälega aktiveerimise režiimis.	Videokvari sisse lülitamiseks vajutage automaatse häälega aktiveerimise nuppu uuesti.

Videokuvari pilt on ähmane.	Kuvari seadistatud heleduse säte võib olla liiga madal või liiga kõrge.	Reguleerige kuvari heledust.
Videokuvari öövaate pilt on ähmane.	Laps asub beebiseadmest liiga kaugel.	Veenduge, et beebiseade on lapsest 1-1,5 meetri kaugusele asetatud.
Keskseade ei laadi, kui olen selle pistiku elektrivõrku ühendanud.	Taaslaetava aku kasutusiga võib olla lõppenud.	Vahetage taaslaetav aku välja.
Kui ümbritsev keskkond on piisavalt valge, on öövaate LED-tuli ikka SISSE lülitatud.	Beebiseadme valgusandur (asub korpuse peal antenni lähedal) on ümbritseva valguse vastu kaitstud.	Muutke beebiseadme asendit või jätke see praegusesse asendisse. See ei mõjuta kuvaril näidatavat pilti.



Soovitus

- Tooteteave võib ette teatamata muutuda.

