

Register your product and get support at  
[www.philips.com/welcome](http://www.philips.com/welcome)



SCD485

SCD486



EN	User manual	5
DA	Brugervejledning	11
DE	Benutzerhandbuch	17
EL	Εγχειρίδιο χρήσης	24
ES	Manual del usuario	31
FI	Käyttöopas	37
FR	Mode d'emploi	43

IT	Manuale utente	49
NL	Gebruiksaanwijzing	55
NO	Brukerhåndbok	61
PT	Manual do utilizador	67
SV	Användarhandbok	74
TR	Kullanım kılavuzu	80

©2011 Koninklijke Philips Electronics N.V.  
All rights reserved.  
SCD485\_SCD486\_WEU\_UM\_V1.0

CE0168



3140 035 26791



Fig.1

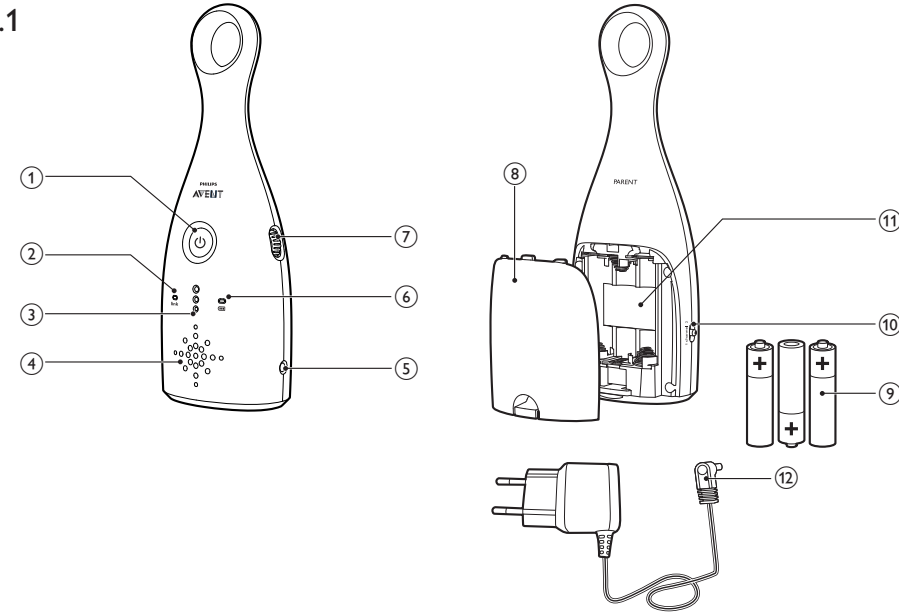
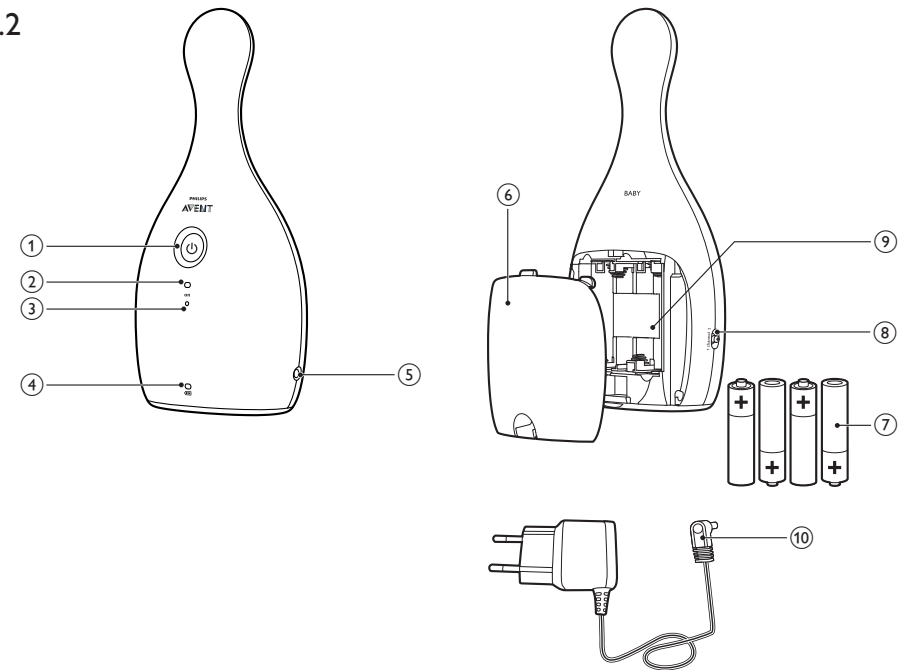

Fig.2



## 7 Sorun giderme

İstediğiniz çözümü bu bölümde bulamazsanız, [www.philips.com/AVENT](http://www.philips.com/AVENT) adresinden destek alın veya ülkenizdeki Philips Tüketici Danışma Merkezi ile iletişim kurun.

Sorunlar	Olası nedenler	Çözümler
Ana ünite/bebek ünitesi açılmıyor.	Ünite, güç kaynağına bağlı değil. Piller bitmiştir veya doğru şekilde takılı değildir.	Üniteyi bir güç kaynağına bağlayın. Pilleri değiştirin veya doğru şekilde takılı olduğundan emin olun.
Bağlantı kuramıyorum.	Ana ünite ve bebek ünitesi farklı kanallara ayarlanmıştır. Üniteler çalışma menziline dışındadır.	Üniteleri aynı kanala ayarlayın. Üniteleri yakınlaştırmak için (bkz. 'Çalışma menzili' sayfa 7).
Ana üniteden çok tiz bir ses çıkıyor.	Üniteler birbirine çok yakın.	Ana üniteyi, bebek ünitesinden daha uzağa götürün. Ana ünitenin sesini kısın.
Parazit yapıyor: Sadece kesik kesik sesler duyuyorum.	Ana ünite, başka cihazlardan veya başka bebek monitörlerinden sinyal alıyor. Üniteler çalışma menziline dışındadır. Ana ünite ve bebek ünitesi farklı kanallara ayarlanmıştır. Ana ünitenin ve/veya bebek ünitesinin pil gücü düşük.	Ana üniteyi, mikrodalga veya telefon gibi elektrikli cihazlardan uzağa götürün. Üniteleri diğer kanala ayarlayın. Üniteleri yakınlaştırmak için. Üniteleri aynı kanala ayarlayın. Ana üniteyi ve/veya bebek ünitesini güç kaynağına bağlayın. Pilleri değiştirin.
Ana üniteden hiçbir şey duyamıyorum.	Ana ünitenin sesi çok kısık veya sessiz. Üniteler çalışma menziline dışındadır.	Ana ünitenin sesini açın. Üniteleri yakınlaştırmak için.
Benim ürünümün çalışma menzili 150 metreden daha az.	Çevredeki engeller çalışma menziline etkiler.	Üniteleri yakınlaştırmak için.
Ana üniteye pilin gücü hemen azalıyor.	Ses seviyesi çok yükseğe ayarlandığı için ünite daha fazla güç harcar.	Ses seviyesini düşürün.

### \* İpucu

- Ürün bilgileri, önceden bildirilmeden değiştirilebilir.

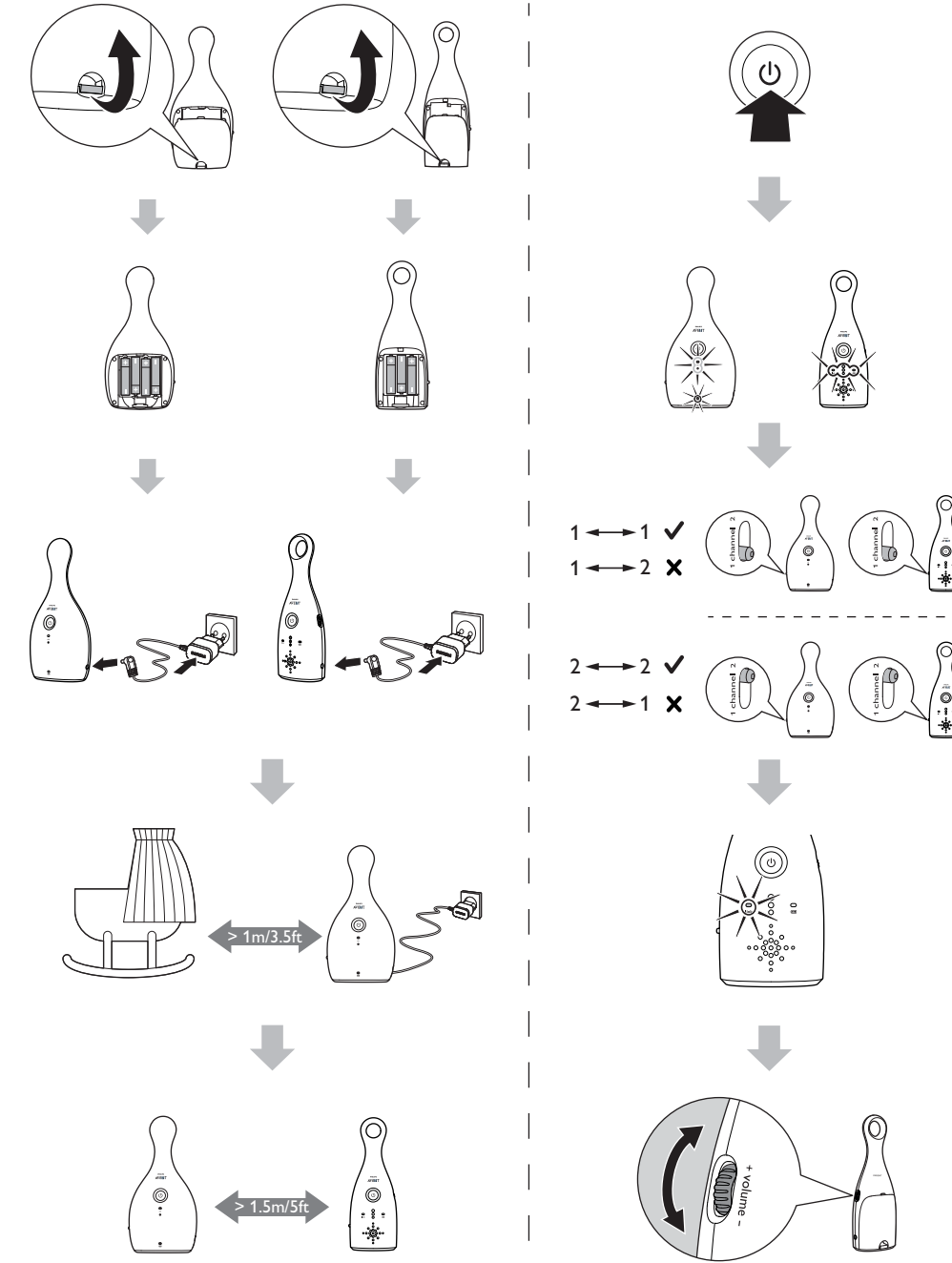

# 1 Introduction

Congratulations on your purchase and welcome to Philips AVENT! To fully benefit from the support that Philips AVENT offers, register your product at [www.philips.com/AVENT](http://www.philips.com/AVENT).

Philips AVENT is dedicated to producing caring and reliable products that give parents the reassurance they need when looking after the health and safety of their baby. This Philips AVENT baby monitor provides the essential reassurance of an ultra clear sound connection to your baby, so you will always know when your baby needs you. Adjustable channel settings, intuitive sound activated lights, sound and light indicators for link, range and low battery ensure you are always connected. SCD486 contains two battery-operated parent units so you can easily monitor your baby from multiple places in and around your home.

# 2 Important

Read this user manual carefully before you use the baby monitor and save the user manual for future reference.

**WARNING: To prevent strangulation with the power cord, always keep the baby unit and the power cord out of baby's reach, at least 1 meter/3.5 feet away. Do not use extension cords.**

**Caution: Risk of explosion, electric shock, short circuit, or leakage**

- The baby monitor shall not be exposed to dripping or splashing and no objects filled with liquids, such as vases, shall be placed on the baby monitor.
- Where the mains plug is used as the disconnect device, the disconnect device shall remain readily operable.
- Before you connect the baby monitor to the mains, make sure that the voltage indicated on the adapters of the baby monitor corresponds to the local mains voltage.
- Use the supplied adapters to connect the baby monitor to the mains.
- To prevent electric shock, do not open the housing of the baby unit or parent unit except for the battery compartments.
- Make sure that your hands are dry when you insert or replace batteries.
- To prevent battery explosion or leakage, which can damage the baby monitor and cause burns and skin or eye irritation:
  - insert batteries in the right direction (+/-),
  - remove batteries if you are not going to use the product for more than 30 days,
  - keep batteries away from excessive heat such as sunshine, fire or the like,
  - remove batteries as soon as they run out of power.
- To prevent batteries from heating up or releasing toxic materials, hydrogen, or oxygen, do not short circuit or mutilate batteries.

## Adult supervision

- This baby monitor is intended as an aid. It is not a substitute for responsible and proper adult supervision and should not be used as such.
- Never place the baby unit inside the baby bed or playpen.
- To prevent overheating, do not cover the baby monitor with a towel, blanket, or any other items.
- When your baby monitor uses a power outlet, make sure that you can easily access the power outlet.
- For their safety, do not allow children to play with the baby monitor.
- To handle damaged or leaked batteries, wear protective gloves to protect your skin.
- Your baby monitor transmits over a frequency that is used by many household products and other baby monitors. Your conversation may be heard by another product that operates on the same frequency.

## Cleaning and Maintenance

- Do not immerse the parent unit or baby unit in water, and do not clean them under the tap.
- Do not use cleaning spray or liquid cleaners.
- Unplug the parent unit and baby unit if they are connected to a power outlet.
- Clean the parent unit and baby unit with a damp cloth.
- Clean the adapters with a dry cloth.
- This baby monitor has no other user serviceable parts.

## Storage precautions

- Use and store the baby monitor between 10°C (50°F) and 35°C (95°F). Keep the baby monitor out of direct sunlight.
- If you store batteries in a fridge or freezer, protect them from condensation during storage and defrosting. Before you use the batteries, let them return to room temperature.

## Replacement

- If you replace the adapters, use the type of adapters specified in this user manual.
- If you replace the batteries, use the type of batteries specified in this user manual. Replace all the batteries in the unit at the same time.

---

## Electromagnetic fields (EMF)

This Philips AVENT baby monitor complies with all standards regarding electromagnetic fields (EMF). If handled properly and according to the instructions in this user manual, this baby monitor is safe to use based on scientific evidence available today.

---

## Recycling the product





Your baby monitor is designed and manufactured with high quality materials and components, which can be recycled and reused.





Help the environment by disposing of your product and packaging responsibly. The crossed-out wheel bin symbol means that your baby monitor is governed by the European Directive 2002/96/EC, which means that the product and batteries must not be disposed of in the domestic waste as they contain substances which can be damaging to the environment and health. Please use designated collection points or recycling facilities when disposing of the baby monitor or batteries.

## 3 Overview

### Parent unit (Fig. 1)

- ① 
  - Press to turn the parent unit on or off
- ② **link**
  - In green: The parent unit is linked to the baby unit.
  - In red flashing: The parent unit is searching for the baby unit.
- ③ **Sound level lights**
  - Indicate the level of sound in your baby's room
- ④ **Speaker**
- ⑤ **Connector for the supplied AC/DC adapter**
- ⑥ 
  - In green: The parent unit is turned on.
  - In red flashing: The batteries are low in power.
- ⑦ **+ volume —**
  - Turn to change the volume up/down
  - Turn down fully to mute the volume
- ⑧ **Lid of battery compartment**
- ⑨ **Three 1.5 V R6 AA batteries (not included)**
- ⑩ **1 channel 2**
  - Switch to Channel 1 or Channel 2
- ⑪ **Battery compartment**
- ⑫ **AC/DC adapter**
  - Input: 100-240V AC
  - Output: 6.0V DC, 300 mA
  - Model number:
    - SSW-2350UK: For UK and Dubai;
    - SSW-2350AU: For Australia and New Zealand;
    - SSW-2350EU: For other countries

### Baby unit (Fig. 2)

- ① 
  - Press to turn the baby unit on or off
- ② **on**
  - In green: The baby unit is turned on.
- ③ **Microphone**
- ④ 
  - In green: The baby unit is running on batteries.
  - In red flashing: The batteries are low in power.
- ⑤ **Connector for the supplied AC/DC adapter**
- ⑥ **Lid of battery compartment**
- ⑦ **Four 1.5 V R6 AA batteries (not included)**
- ⑧ **1 channel 2**
  - Switch to Channel 1 or Channel 2
- ⑨ **Battery compartment**
- ⑩ **AC/DC adapter**
  - Input: 100-240V AC
  - Output: 6.0V DC, 300 mA
  - Model number:
    - SSW-2350UK: For UK and Dubai;
    - SSW-2350AU: For Australia and New Zealand;
    - SSW-2350EU: For other countries

## 4 Get started

You can connect the parent unit or the baby unit to the mains or insert batteries to operate it. For added reassurance, insert batteries to guarantee a backup in case of power supply failure. If you use rechargeable batteries, make sure that you charge them separately.

### To set up the baby unit:

- 1 Before you connect the baby unit to the mains socket, remove the lid of the battery compartment.
- 2 Insert four 1.5V R6 AA batteries with the correct polarity (+/-) as indicated.
- 3 Reattach the lid.
- 4 Connect a supplied adapter to the baby unit and to the mains socket.

### To set up the parent unit:

- 1 Follow the same procedure as you do to set up the baby unit.

## 5 Use your baby monitor

- 1 Press  $\odot$  on the parent/baby unit.
  - ↳ The parent/baby unit turns on, and all indicators on the parent/baby unit light up briefly.
- 2 Keep the baby unit and the power cord at least 1 metre/3.5 feet away from your baby.
- 3 Use the parent unit in the operating range.
- 4 Set the parent unit and the baby unit to the same channel, either Channel 1 or Channel 2.
  - ↳ The **link** indicator flashes red and the parent unit starts to search for the baby unit.
  - ↳ When link is established, the **link** indicator lights up green.
  - ↳ If no link is established, the **link** indicator flashes red. The parent unit beeps from time to time.
- 5 To change the volume on your parent unit, turn **volume** up or down.
  - To mute the volume, turn **volume** down fully. When the volume is muted, the sound level lights operate as normal.



### Tip

- Your baby monitor is specially designed to conceal the antenna in the top part of the parent unit. To avoid obstructions that may reduce the operating range, hold the parent unit at the base when carrying it.
- When the parent unit is out of range of the baby unit, the parent unit beeps from time to time. The **link** indicator on the parent unit flashes red.
- The battery indicator flashes red and a beep tone occurs 30 minutes before the batteries run out of power. When the batteries are completely empty, the parent unit automatically switches off and loses the link with the baby unit.

---

## Operating range

- Outdoors: up to 150 metres/500 feet
- Indoors: up to 50 metres/150 feet
- This monitor is designed to operate at its best within a 150 m range, suitable for most household environments. The operating range and quality of the connection varies depending on the number of obstructions, like walls or buildings, in between the two units.

---

## Link an additional parent unit

You can use multiple additional parent units with your baby monitor. Follow the simple two steps to link extra units.



### Note

- Use the parent unit in the operating range of the baby monitor.

- 1** Press  on the additional parent unit.
  - ↳ The parent unit turns on, and all indicators on the parent unit light up briefly.
- 2** Set the parent unit and the baby unit to the same channel, Channel 1 or Channel 2.
  - ↳ When link is established, the **link** indicator lights up green.

## 6 Guarantee and service

If you need service or information or if you have a problem, please visit the Philips AVENT website at [www.philips.com/AVENT](http://www.philips.com/AVENT) welcome or contact the Philips Consumer Care Centre in your country. You can find the phone number of the Philips Consumer Care Centre in the worldwide guarantee leaflet. If there is no Philips Consumer Care Centre in your country, please visit the local Philips dealer.

# 7 Troubleshooting

If you don't find the solution you need in this section, you can get support at [www.philips.com/AVENT](http://www.philips.com/AVENT) or contact the Philips Consumer Care Center in your country.

Problems	Possible causes	Solutions
My parent/baby unit doesn't switch on.	The unit is not connected to the power supply.	Connect the unit to a power supply.
	The batteries are empty or inserted incorrectly.	Replace the batteries and make sure that they are correctly inserted.
I cannot establish a connection.	The parent and baby units are set to different channels.	Set the units to the same channel.
	The units are out of range.	Move the units closer (see 'Operating range' on page 10).
The parent unit makes a high pitched noise.	The units are too close.	Move the parent unit farther away from the baby unit.
		Lower the volume of the parent unit.
I get interference. I can only hear intermittently.	The parent unit picks up signals from other appliances or baby monitors.	Move the parent unit away from other electrical appliances, like microwaves or telephones.
		Change the units to the other channel.
	The units are out of range.	Move the units closer.
	The parent and baby units are set to different channels.	Set the units to the same channel.
	The batteries for the parent and/or baby are running low.	Connect the parent and/or baby units to a power supply. Replace the batteries.
I cannot hear anything through my parent unit.	The volume of parent unit is set too low or is muted.	Increase the volume of parent unit.
	The units are out of range.	Move the units closer.
The operating range of mine is less than 150 metres/500 feet.	Environmental obstructions affect the operating range.	Move the units closer.
The batteries in the parent unit run low quickly.	The volume is set too high and the unit consumes more power.	Decrease the volume.



- Product information is subject to change without prior notice.



# 1 Indledning

Tillykke med dit køb, og velkommen til Philips AVENT! Hvis du vil have fuldt udbytte af den support, Philips AVENT tilbyder, kan du registrere dit produkt på [www.philips.com/AVENT](http://www.philips.com/AVENT).

Philips AVENT sætter en ære i at producere pålidelige produkter, der kan give forældre den tryghed, de har brug for til at passe på deres barns helbred og sikkerhed. Denne Philips AVENT-babyalarm giver dig sikkerhed med en knivskarp lydforbindelse til din baby, så du altid ved, hvornår din baby har brug for dig. Justerbare kanalindstillinger, intuitive lydaktiverede lys, lyd- og lysindikatorer for angivelse af forbindelse, rækkevidde og lavt batteri sikrer dig, at du altid er i kontakt. SCD486 indeholder to batteridrevne forældreenheder, så du nemt kan overvåge din baby fra flere steder i og uden for hjemmet.

# 2 Vigtigt

Læs denne brugervejledning omhyggeligt igennem, inden babyalarmen tages i brug. Gem brugervejledningen til eventuel senere brug.

**ADVARSEL: For at forebygge kvælning i ledningen skal babyenheden og ledningen altid holdes uden for barnets rækkevidde, mindst 1 meter væk. Brug ikke forlængerledninger.**

**Advarsel: Risiko for eksplosion, elektrisk stød, kortslutning eller lækage**

- Babyalarmen må ikke udsættes for dryp eller stænk, og der må ikke placeres genstande fyldt med væske - f.eks. vaser - på apparatet.
- Hvis strømstikket bruges til at afbryde enheden, skal dette kunne betjenes nemt.
- Før du slutter babyalarmen til strømforsyningen, skal du sikre dig, at den angivne netspænding på adapterne for babyalarmen svarer til den lokale netspænding.
- Brug de medfølgende adaptere til at slutte babyalarmen til strømforsyningen.
- For at undgå elektrisk stød må du ikke åbne babyenheden eller forældreenheden bortset fra batterirummene.
- Sørg for, at dine hænder er helt tørre, når batterier isættes eller udskiftes.
- For at undgå batteriekspllosion eller -lækage, som kan beskadige babyalarmen og forårsage medføre forbrændinger og hud- eller øjenirritation skal du:
  - isætte batterierne korrekt (+/-),
  - fjerne batterierne, hvis du ikke skal bruge produktet i mere end 30 dage,
  - holde batterierne væk fra stærk varme som f.eks. solskin, ild eller lignende,
  - fjerne batterierne, så snart de er løbet tør for strøm.
- For at forhindre batterierne i at blive varme eller frigive giftige materialer, brint eller ilt, skal du undgå at kortslutte eller ødelægge batterierne.

## Voksenopsyn

- Denne babyalarm er beregnet som et hjælpemiddel. Den kan aldrig være en erstatning for ansvarligt og korrekt forældreopsyn og -overvågning og må ikke bruges som sådan.
- Anbring ikke babyenheden i barnets seng eller kravlegård.
- For at undgå overophedning må du ikke dække babyalarmen med et håndklæde, tæppe eller andet.
- Når babyalarmen er sluttet til en stikkontakt, skal du sørge for, at du nemt kan få adgang til stikkontakten.
- Af hensyn til børnenes egen sikkerhed bør de ikke lege med babyalarmen.
- Beskyt huden på hænderne ved at bære beskyttende handsker, når du håndterer beskadigede eller utætte batterier.
- Babyalarmen sender over en frekvens, der bruges af mange husholdningsprodukter og andre babyalarmer. Derfor kan din samtale muligvis høres på andre produkter, der sender på den samme frekvens.

## Rengøring og vedligeholdelse

- Forældre- eller babyenheden må aldrig kommes ned i vand eller rengøres under vandhanen.
- Anvend aldrig rengøringsmidler i spraydåse eller flydende rengøringsmidler.
- Frakobl forældre- og babyenheden, hvis de er sluttet til en stikkontakt.
- Rengør forældre- og babyenhed med en fugtig klud.
- Tør adapterne med en tør klud.
- Denne babyalarm har ingen dele, der kan repareres af brugeren.

## Forholdsregler ved opbevaring

- Benyt og opbevar babyalarmen ved en temperatur mellem 10 og 35°C. Hold babyalarmen væk fra direkte sollys.
- Hvis du opbevarer batterier i køleskab eller fryser, skal du beskytte dem mod kondens under opbevaring og optøning. Batterierne skal have stuetemperatur, før du bruger dem.

## Udskiftning

- Hvis du udskifter adapterne, skal du bruge den type adaptere, der er angivet i denne brugervejledning.
- Hvis du udskifter batterierne, skal du bruge den type batterier, der er angivet i denne brugervejledning. Udskift alle batterierne i enheden på samme tid.

---

## Elektromagnetiske felter (EMF)

Dette Philips AVENT-apparat overholder alle standarder i forhold til elektromagnetiske felter (EMF). Hvis apparatet håndteres korrekt i henhold til instruktionerne i denne brugervejledning, er det sikkert at bruge baseret på de forskningsresultater, der er adgang til på nuværende tidspunkt.

---

## Genbrug af produktet





Babyalarmen er udviklet og fremstillet med materialer og komponenter af høj kvalitet, som kan genbruges.





Skån miljøet ved at bortskaffe produkt og emballage forsvarligt. Affaldsbøttesymbolet betyder, at din babyalarm er omfattet af EU-direktiv 2002/96/EC, hvilket betyder, at produktet og batterierne ikke må bortskaffes i husholdningsaffaldet, da de indeholder stoffer, der kan skade miljøet og helbredet. Brug de dertil beregnede indsamlingssteder eller genbrugsstationer ved bortskaffelse af babyalarmen eller batterierne.

# 3 Oversigt

## Forældreenhed (fig. 1)

- ① 
  - Tryk på knappen for at tænde eller slukke for forældreenheden
- ② **link**
  - Grøn: Forældreenheden har forbindelse til babyenheden.
  - Blinker rødt: Forældreenheden søger forbindelse til babyenheden.
- ③ **Lys, som indikerer lydniveau**
  - Juster lydniveauet i babyens værelse
- ④ **Højttaler**
- ⑤ **Stik til den medfølgende AC/DC-adapter**
- ⑥ 
  - Grøn: Forældreenheden er tændt.
  - Blinker rødt: Batterierne er næsten opbrugt.
- ⑦ **+ volume –**
  - Drej for at skrue op eller ned for lyden
  - Drej helt ned for at slå lyden fra
- ⑧ **Låg til batterirum**
- ⑨ **Tre 1,5V R6 AA-batterier (medfølger ikke)**
- ⑩ **1 channel 2**
  - Skift til kanal 1 eller kanal 2
- ⑪ **Batterirum**
- ⑫ **AC/DC-adapter**
  - Input: 100-240V AC
  - Output: 6,0V DC, 300 mA
  - Modelnummer:  
SSW-2350UK: UK og Dubai;  
SSW-2350AU: Australien og New Zealand;  
SSW-2350EU: Andre lande

## Babyenhed (fig. 2)

- ① 
  - Tryk på knappen for at tænde eller slukke for babyenheden
- ② **on**
  - Grøn: Babyenheden er tændt.
- ③ **Mikrofon**
- ④ 
  - Grøn: Babyenheden kører på batterier.
  - Blinker rødt: Batterierne er næsten opbrugt.
- ⑤ **Stik til den medfølgende AC/DC-adapter**
- ⑥ **Låg til batterirum**
- ⑦ **Fire 1,5V R6 AA-batterier (medfølger ikke)**
- ⑧ **1 channel 2**
  - Skift til kanal 1 eller kanal 2
- ⑨ **Batterirum**
- ⑩ **AC/DC-adapter**
  - Input: 100-240V AC
  - Output: 6,0V DC, 300 mA
  - Modelnummer:  
SSW-2350UK: UK og Dubai;  
SSW-2350AU: Australien og New Zealand;  
SSW-2350EU: Andre lande

## 4 Kom godt i gang

Du kan slutte forældreenheden eller babyenheden til strømforsyningen eller sætte batterier i for at anvende den. For ekstra sikkerhed skal du isætte batterier som garanti for reservestrøm i tilfælde af strømsvigt. Hvis du bruger genopladelige batterier, skal du oplade dem separat.

### Konfigurer babyenheden:

- 1 Før du slutter babyenheden til stikkontakten, skal du tage låget af batterirummet.
- 2 Isæt fire 1,5V R6 AA-batterier, og vend dem rigtigt i forhold til symbolerne "+" og "-".
- 3 Sæt låget på igen.
- 4 Slut en medfølgende adapter til babyenheden og stikkontakten.

### Konfigurer forældreenheden:

- 1 Følg samme fremgangsmåde som ved indstilling af babyenheden.

## 5 Brug din babyalarm

- 1 Tryk på  på forældre-/babyenheden.
  - ↳ Forældre-/babyenheden tændes, og alle indikatorer på forældre-/babyenheden lyser et kort øjeblik.
- 2 Hold babyenheden og netledningen mindst 1 meter væk fra barnet.
- 3 Brug forældreenheden inden for senderækkevidden.
- 4 Indstil forældreenheden og babyenheden på samme kanal, enten kanal 1 eller kanal 2.
  - ↳ Indikatoren **link** blinker rødt, og forældreenheden begynder at søge efter babyenheden.
  - ↳ Når forbindelsen er etableret, lyser **link**-indikatoren grønt.
  - ↳ Hvis der ikke etableres forbindelse, blinker **link**-indikatoren rødt. Forældreenheden bipper en gang imellem.
- 5 Skru op eller ned på **volume** for at ændre lydstyrken.
  - Drej **volume** helt i bund for at slå lyden fra. Når lyden er slået fra, fungerer indikatorerne for lydstyrke normalt.



### Tip

- Babyalarmen er særligt designet, så den skjuler antennen i den øverste del af forældreenheden. For at undgå forhindringer der kan reducere senderækkevidden, skal du holde forældreenheden i basen, når du bærer rundt på den.
- Når forældreenheden er uden for babyenhedens rækkevidde, bipper forældreenheden med jævne mellemrum. Indikatoren **link** på forældreenheden blinker rødt.
- Batteriindikatoren blinker rødt, og der høres en biptone, 30 minutter før batterierne løber tør for strøm. Hvis batterierne er helt afladede, slukker forældreenheden automatisk, og kontakten til babyenheden afbrydes.

## Senderækkevidde

- Udendørs: op til 150 meter
- Indendørs: op til 50 meter
- Denne alarm er designet til at fungere bedst inden for en rækkevidde på 150 m, som er passende til de fleste husholdninger. Senderækkevidden og kvaliteten af forbindelsen varierer alt efter antallet af forhindringer, som f.eks. vægge eller bygninger, mellem de to enheder.

## Tilknyt en ekstra forældreenhed

Du kan bruge flere ekstra forældreenheder sammen med babyalarmen. Følg de to simple trin for at tilknytte ekstra enheder:



### Bemærk

- Brug forældreenheden inden for babyalarmens senderækkevidde.

- 1 Tryk på  på den ekstra forældreenhed.  
↳ Forældreenheden tændes, og alle indikatorer på den lyser et kort øjeblik.
- 2 Indstil forældreenheden og babyenheden til den samme kanal, kanal 1 eller kanal 2.  
↳ Når forbindelsen er etableret, lyser **link**-indikatoren grønt.

## 6 Garanti og service

Hvis du har brug for service eller oplysninger, eller hvis du har et problem, kan du gå ind på [www.philips.com/AVENT](http://www.philips.com/AVENT) eller kontakte Philips Kundecenter i dit land. Du kan finde telefonnummeret til Philips Kundecenter i folderen "World-Wide Guarantee". Hvis der ikke findes et Philips Kundecenter i dit land, kan du henvende dig til den lokale Philips-forhandler.

# 7 Fejlfinding

Hvis du ikke finder den løsning, du har brug for i dette afsnit, kan du få hjælp på [www.philips.com/AVENT](http://www.philips.com/AVENT) eller kontakte Philips Kundecenter i dit land.

Problemer	Mulige årsager	Løsninger
Forældre-/babyenheden tænder ikke.	Enheden er ikke sluttet til strømforsyningen.	Slut enheden til en strømforsyning.
	Batterierne er flade eller sat forkert i.	Skift batterierne ud, og sørg for, at de er placeret korrekt.
Jeg kan ikke oprette forbindelse.	Forældre- og babyenhederne er indstillet på to forskellige kanaler.	Indstil enhederne på den samme kanal.
	Enhederne er uden for rækkevidde.	Flyt enhederne tættere på hinanden (se 'Senderækkevidde' på side 9).
Forældreenheden afgiver en skinger, hvinende tone.	Enhederne er for tæt på hinanden.	Flyt forældreenheden længere væk fra babyenheden.
		Skru ned for lydstyrken på forældreenheden.
Jeg modtager interferens. Jeg kan kun høre noget i perioder.	Forældreenheden opfanger signaler fra andre apparater eller babyalarmer.	Flyt forældreenheden væk fra andre elektriske apparater som f.eks. mikrobølgeovne eller telefoner.
		Skift kanal på enhederne.
	Enhederne er uden for rækkevidde.	Flyt enhederne tættere på hinanden.
	Forældre- og babyenhederne er indstillet på to forskellige kanaler.	Indstil enhederne på den samme kanal.
Jeg kan ikke høre noget i forældreenheden.	Batterierne i forældre- og/eller babyenheden er ved at være tomme.	Slut forældre- og/eller babyenheden til en strømforsyning. Udskift batterierne.
	Lydstyrken på forældreenheden er for lav eller slået fra.	Skru op for lydstyrken på forældreenheden.
Senderækkevidden på enheden er mindre end 150 meter.	Enhederne er uden for rækkevidde.	Flyt enhederne tættere på hinanden.
		Forhindringer kan påvirke senderækkevidden.
Batterierne i forældreenheden løber hurtigt tør.	Lydstyrken er for høj, og enheden bruger mere strøm.	Skru ned for lyden.



## Tip

- Produktoplysninger kan ændres uden varsel.

# 1 Einführung

Herzlichen Glückwunsch zu Ihrem Kauf und willkommen bei Philips AVENT! Um die Unterstützung von Philips AVENT optimal nutzen zu können, sollten Sie Ihr Produkt unter [www.philips.com/AVENT](http://www.philips.com/AVENT) registrieren.

Philips AVENT hat es sich zur Aufgabe gemacht, zuverlässige Produkte für Babys und Kleinkinder zu entwickeln, die den Eltern die beruhigende Gewissheit verschaffen, die sie brauchen, wenn sie sich um die Gesundheit und die Sicherheit ihres Babys kümmern. Dieses Philips AVENT Babyphone bietet die essenzielle Gewissheit eine glasklare Audio-Verbindung zu Ihrem Baby, damit Sie immer wissen, wenn Ihr Baby Sie braucht. Die anpassbaren Kanaleinstellungen, intuitive Geräuschpegelanzeige, Tonmeldungen und Lichtanzeige für Verbindung, Empfangsbereich und niedrigen Batteriestand stellen sicher, dass Sie immer verbunden bleiben. Das SCD486 enthält zwei batteriebetriebene Eltern-Einheiten, sodass Sie Ihr Baby leicht von mehreren Orten in und um Ihr Zuhause überwachen können.

# 2 Wichtig

Lesen Sie dieses Benutzerhandbuch vor dem Gebrauch des Babyphones aufmerksam durch. Bewahren Sie sie für eine spätere Verwendung auf.

**WARNUNG: Um eine Strangulation mit dem Netzkabel zu verhindern, halten Sie die Babyeinheit und das Netzkabel außerhalb der Reichweite Ihres Kindes, mindestens 1 Meter. Verwenden Sie keine Verlängerungskabel.**

**Achtung: Explosionsgefahr, Stromschlaggefahr, Kurzschlussgefahr und Gefahr von Leckagen**

- Es dürfen keine Flüssigkeiten an das Babyphone gelangen. Stellen Sie außerdem keine mit Wasser gefüllten Gegenstände, wie z. B. Vasen, auf dem Babyphone ab.
- Wenn der Netzstecker als Trennvorrichtung verwendet wird, muss die Trennvorrichtung frei zugänglich bleiben.
- Vergewissern Sie sich bevor Sie das Babyphone an die Stromversorgung anschließen, dass die Spannungsangabe auf dem Gerät mit der örtlichen Netzspannung übereinstimmt.
- Verwenden Sie zum Anschließen des Babyphones an die Stromversorgung die mitgelieferten Adapter.
- Um Stromschläge zu vermeiden, sollten Sie mit Ausnahme des Batteriefachs das Gehäuse der Baby- und der Elterneinheit nicht öffnen.
- Achten Sie darauf, dass Ihre Hände beim Einlegen oder Austauschen der Batterien trocken sind.
- Um ein Explodieren oder Auslaufen der Batterien – und somit eine Beschädigung des Babyphones sowie Verbrennungen und Haut- oder Augenreizungen – zu verhindern, beachten Sie folgende Punkte:
  - Setzen Sie die Batterien richtig ein (+/-).
  - Nehmen Sie die Batterien heraus, wenn Sie das Produkt länger als 30 Tage nicht verwenden.

- Halten Sie die Batterien von übermäßiger Hitze fern, wie z. B. Sonnenlicht, Feuer usw.
- Nehmen Sie die Batterien heraus, sobald sie leer sind.
- Um zu verhindern, dass Batterien überhitzen oder giftige Stoffe, Wasserstoff oder Sauerstoff freigeben, schließen Sie Batterien nicht kurz und beschädigen Sie sie nicht.

#### **Aufsicht von Erwachsenen**

- Dieses Babyphone ist ein Gerät mit ausschließlich unterstützender Funktion. Es ist kein Ersatz für die verantwortungsvolle und ordnungsgemäße Aufsicht eines Erwachsenen und darf nicht als solcher verwendet werden.
- Legen Sie die Babyeinheit keinesfalls in das Kinderbett oder in den Laufstall.
- Um ein Überhitzen zu verhindern, bedecken Sie das Babyphone nicht mit einem Handtuch, einer Decke oder Ähnlichem.
- Wenn das Babyphone an eine Steckdose angeschlossen ist, vergewissern Sie sich, dass die Steckdose leicht zugänglich ist.
- Erlauben Sie Kindern zu ihrem Schutz nicht, mit dem Babyphone zu spielen.
- Schützen Sie Ihre Haut bei der Handhabung von beschädigten oder ausgelaufenen Batterien mit Handschuhen.
- Ihr Babyphone überträgt über eine Frequenz, die von vielen Haushaltsprodukten und anderen Babyphones verwendet wird. Ihre Konversation wird möglicherweise von einem anderen Produkt aufgenommen, das auf derselben Frequenz arbeitet.

#### **Reinigung und Wartung**

- Tauchen Sie die Eltern- oder die Babyeinheit nicht in Wasser ein, und reinigen Sie sie auch nicht unter fließendem Wasser.
- Verwenden Sie weder Reinigungsspray noch flüssige Reinigungsmittel.

- Ziehen Sie die Adapter der Eltern- und Babyeinheit aus der Steckdose, sofern sie eingesteckt sind.
- Reinigen Sie die Eltern- und die Babyeinheit mit einem feuchten Tuch.
- Reinigen Sie die Adapter mit einem trockenen Tuch.
- Dieses Babyphone enthält keine anderen Teile, die vom Benutzer repariert werden können.

#### **Vorsichtsmaßnahmen für die Aufbewahrung**

- Das Babyphone darf nur bei Temperaturen zwischen 10 °C und 35 °C verwendet bzw. aufbewahrt werden. Halten Sie das Babyphone von direktem Sonnenlicht fern.
- Wenn Sie die Batterien in einem Kühl- oder Gefrierschrank aufbewahren, schützen Sie diese vor Feuchtigkeit. Warten Sie vor Verwendung der Batterien, bis sie Raumtemperatur erreicht haben.

#### **Ersatz**

- Verwenden Sie beim Austausch der Adapter den Adaptertyp, der in diesem Benutzerhandbuch angegeben wird.
- Verwenden Sie beim Austausch der Batterien den Batterietyp, der in diesem Benutzerhandbuch angegeben wird. Tauschen Sie alle Batterien in der Einheit gleichzeitig aus.

---

## **Elektromagnetische Felder**

Dieses Philips AVENT Babyphone erfüllt sämtliche Normen bezüglich elektromagnetischer Felder: Nach aktuellen wissenschaftlichen Erkenntnissen ist das Babyphone sicher im Gebrauch, sofern es ordnungsgemäß und entsprechend den Anweisungen in diesem Benutzerhandbuch gehandhabt wird.



## Wiederverwertung des Produkts



Ihr Babyphone wurde unter Verwendung hochwertiger Materialien und Komponenten entwickelt und hergestellt, die recycelt und wiederverwendet werden können.



Helfen Sie der Umwelt, indem Sie das Produkt und die Verpackung verantwortungsbewusst entsorgen. Das durchgestrichene Symbol einer Abfalltonne bedeutet, dass Ihr Babyphone der Europäischen Richtlinie 2002/96/EC unterliegt. Dies bedeutet, dass das Produkt und die Batterien nicht mit dem normalen Hausmüll entsorgt werden dürfen, weil sie Stoffe enthalten, die Umwelt und Gesundheit schädigen können. Verwenden Sie die vorgesehenen Sammelpunkte oder Recyclingstationen, wenn Sie das Babyphone oder die Batterien entsorgen.

## 3 Überblick



### Elterneinheit (Abb. 1)

- ①
  - Drücken Sie diese Taste, um die Elterneinheit ein- oder auszuschalten.
- ② **link**
  - Leuchtet grün: Die Elterneinheit ist mit der Babyeinheit verbunden.
  - Blinkt rot: Die Elterneinheit sucht nach der Babyeinheit.
- ③ **Geräuschpegelanzeigen**
  - Anzeigen des Geräuschpegels im Zimmer Ihres Babys
- ④ **Lautsprecher**
- ⑤ **Anschluss für den mitgelieferten AC/DC-Adapter**
- ⑥
  - Leuchtet grün: Die Elterneinheit ist eingeschaltet.
  - Blinkt rot: Die Batterien sind fast leer:
- ⑦ **+ volume –**
  - Drehen, um die Lautstärke zu ändern
  - Ganz nach unten drehen, um stumm zu schalten
- ⑧ **Batteriefachabdeckung**
- ⑨ **Drei 1,5V R6 AA Batterien (nicht im Lieferumfang enthalten)**
- ⑩ **1 channel 2**
  - Zu Kanal 1 oder Kanal 2 schalten
- ⑪ **Batteriefach**

- ⑫ **AC/DC-Adapter**
- Eingang: 100 – 240 V AC
  - Ausgang: 6,0 V DC, 300 mA
  - Modellnummer:  
SSW-2350UK: Für das vereinigte Königreich und Dubai;  
SSW-2350AU: Für Australien und Neuseeland;  
SSW-2350EU: Für andere Länder

---

## Babyeinheit (Abb. 2).

- ① 
- Drücken Sie diese Taste, um die Babyeinheit ein- oder auszuschalten.
- ② **on**
- Leuchtet grün: Die Babyeinheit ist eingeschaltet.
- ③ **Mikrofon**
- ④ 
- Leuchtet grün: Die Babyeinheit wird mit Batterien betrieben.
  - Blinkt rot: Die Batterien sind fast leer.
- ⑤ **Anschluss für den mitgelieferten AC/DC-Adapter**
- ⑥ **Batteriefachabdeckung**
- ⑦ **Vier 1,5 V R6 AA Batterien (nicht im Lieferumfang enthalten)**
- ⑧ **1 channel 2**
- Zu Kanal 1 oder Kanal 2 schalten
- ⑨ **Batteriefach**
- ⑩ **AC/DC-Adapter**
- Eingang: 100 – 240 V AC
  - Ausgang: 6,0 V DC, 300 mA
  - Modellnummer:  
SSW-2350UK: Für das vereinigte Königreich und Dubai;  
SSW-2350AU: Für Australien und Neuseeland;  
SSW-2350EU: Für andere Länder

# 4 Erste Schritte

Um die Elterneinheit oder die Babyeinheit zu betreiben, können Sie sie an die Stromversorgung anschließen oder Batterien einlegen. Um sicherzustellen, dass das Gerät bei einem Stromausfall betriebsbereit bleibt, legen Sie Batterien ein. Wenn Sie Akkus verwenden, vergewissern Sie sich, dass Sie sie separat aufladen.

### Babyeinheit einrichten:

- 1 Bevor Sie die Babyeinheit an die Steckdose anschließen, nehmen Sie den Deckel des Batteriefachs ab.
- 2 Legen Sie vier 1,5 V R6 AA-Batterien ein, und beachten Sie dabei die Polarität (+/-).
- 3 Setzen Sie die Akkufachabdeckung wieder auf.
- 4 Verbinden Sie einen der mitgelieferten Adapter mit der Babyeinheit und einer Steckdose.

### Elterneinheit einrichten:

- 1 Befolgen Sie die gleichen Schritte wie beim Einrichten der Babyeinheit.

# 5 Babyphone verwenden

- 1 Drücken Sie  $\phi$  an der Eltern-/Babyeinheit.
  - ↳ Die Eltern-/Babyeinheit wird eingeschaltet, und alle Anzeigen der Eltern-/Babyeinheit leuchten kurz auf.
- 2 Achten Sie darauf, dass die Babyeinheit und das Netzkabel mindestens einen Meter von Ihrem Baby entfernt sind.
- 3 Verwenden Sie die Elterneinheit innerhalb des Empfangsbereichs.
- 4 Stellen Sie die Elterneinheit und die Babyeinheit auf denselben Kanal, entweder Kanal 1 oder Kanal 2.
  - ↳ Die Anzeige **link** blinkt rot, und die Elterneinheit beginnt, die Babyeinheit zu suchen.
  - ↳ Wenn die Verbindung hergestellt wurde, leuchtet die Anzeige **link** grün.
  - ↳ Wenn keine Verbindung hergestellt wurde, blinkt die Anzeige **link** rot. Die Elterneinheit gibt von Zeit zu Zeit einen Signalton aus.
- 5 Um die Lautstärke auf Ihrer Elterneinheit zu ändern, drehen Sie **volume** nach oben oder nach unten.
  - Um die Elterneinheit stumm zu stellen, drehen Sie **volume** ganz nach unten. Wenn die Elterneinheit stumm gestellt ist, funktionieren die Geräuschpegelanzeige weiterhin normal.

## Tipp

- Ihr Babyphone wurde so entworfen, dass die Antenne im obersten Teil der Elterneinheit versteckt angebracht ist. Um Hindernisse, die den Empfangsbereich reduzieren könnten, zu vermeiden, berühren Sie die Elterneinheit nur an der Unterseite, wenn Sie sie tragen.
- Wenn sich die Elterneinheit außerhalb des Empfangsbereichs der Babyeinheit befindet, gibt die Elterneinheit von Zeit zu Zeit einen Signalton aus. Die Anzeige **link** an der Elterneinheit blinkt rot.
- Die Batterieanzeige blinkt rot, und ein Signalton wird 30 Minuten vor der Entladung der Batterien ausgegeben. Wenn die Batterien vollständig entleert sind, schaltet sich die Elterneinheit automatisch aus, und die Verbindung zur Babyeinheit wird unterbrochen.

## Empfangsbereich

- Im Freien: bis zu 150 Meter
- Im Haus: bis zu 50 Meter
- Dieses Babyphone funktioniert am Besten innerhalb eines Empfangsbereichs von 150 m, was sich für die meisten Haushaltsumgebungen eignet. Der Empfangsbereich und die Qualität der Verbindung variiert je nach der Anzahl der Hindernisse, wie z. B. Wände oder Gebäude, zwischen zwei Einheiten.

## Verbinden einer zusätzlichen Elterneinheit

Sie können mehrere zusätzliche Elterneinheiten mit Ihrem Babyphone verwenden. Führen Sie diese beiden einfachen Schritte aus, um zusätzliche Einheiten zu verbinden.

## Hinweis

- Verwenden Sie die Elterneinheit im Empfangsbereich des Babyphones.

- 1 Drücken Sie  $\phi$  an der Elterneinheit.
  - ↳ Die Elterneinheit wird eingeschaltet, und alle Anzeigen der Elterneinheit leuchten kurz auf.
- 2 Stellen Sie die Elterneinheit und die Babyeinheit auf denselben Kanal, entweder Kanal 1 oder Kanal 2.
  - ↳ Wenn die Verbindung hergestellt wurde, leuchtet die Anzeige **link** grün.

## 6 Garantie und Kundendienst

Benötigen Sie weitere Informationen oder treten Probleme auf, besuchen Sie bitte die Philips AVENT Website unter [www.philips.com/AVENT](http://www.philips.com/AVENT), oder setzen Sie sich mit dem Philips Service-Center in Ihrem Land in Verbindung. Die Telefonnummer des Philips Service-Centers finden Sie in der internationalen Garantieschrift. Sollte es in Ihrem Land kein Philips Service-Center geben, wenden Sie sich bitte an Ihren Philips Händler.

# 7 Fehlerbehebung

Wenn Sie die Lösung, die Sie benötigen, nicht in diesem Abschnitt finden, holen Sie sich Unterstützung unter [www.philips.com/AVENT](http://www.philips.com/AVENT), oder wenden Sie sich an das Philips Service-Center in Ihrem Land.

Probleme	Mögliche Ursachen	Lösungen
Meine Eltern-/Babyeinheit lässt sich nicht einschalten.	Die Einheit ist nicht an die Stromversorgung angeschlossen.	Schließen Sie die Einheit an die Stromversorgung an.
	Die Batterien sind leer oder falsch eingelegt.	Ersetzen Sie die Batterien und vergewissern Sie sich, dass sie richtig eingelegt sind.
Ich kann keine Verbindung herstellen.	Die Eltern- und die Babyeinheit sind auf verschiedene Kanäle eingestellt.	Stellen Sie die Einheiten auf denselben Kanal ein.
	Die Einheiten befinden sich außerhalb des Empfangsbereichs.	Stellen Sie die Einheiten näher aneinander (siehe 'Empfangsbereich' auf Seite 7).
Die Elterneinheit gibt einen hohen Pfeifton von sich.	Die Geräte sind nicht weit genug voneinander aufgestellt.	Stellen Sie die Elterneinheit weiter weg von der Babyeinheit auf.
		Verringern Sie die Lautstärke der Elterneinheit.
Ich erhalte Störsignale. Ich kann nur mit Unterbrechungen hören.	Die Elterneinheit empfängt Signale von anderen Geräten oder Babyphones.	Stellen Sie die Elterneinheit weg von anderen elektrischen Geräten, wie z. B. Mikrowellen oder-Telefone.
		Stellen Sie die Einheiten auf den anderen Kanal.
	Die Einheiten befinden sich außerhalb des Empfangsbereichs.	Stellen Sie die Einheiten näher aneinander.
	Die Eltern- und die Babyeinheit sind auf verschiedene Kanäle eingestellt.	Stellen Sie die Einheiten auf denselben Kanal ein.
	Die Batterien für die Eltern- und/oder Babyeinheit sind fast leer:	Schließen Sie die Eltern- und/oder Babyeinheit an die Stromversorgung an. Ersetzen Sie die Batterien.
Ich kann nichts durch meine Elterneinheit hören.	Die Lautstärke der Elterneinheit ist zu niedrig eingestellt oder stumm geschaltet.	Erhöhen Sie die Lautstärke der Elterneinheit.
	Die Einheiten befinden sich außerhalb des Empfangsbereichs.	Stellen Sie die Einheiten näher aneinander.
Der Empfangsbereich meiner Einheit beträgt weniger als 150 Meter.	Hindernisse in der Umwelt beeinflussen den Empfangsbereich.	Stellen Sie die Einheiten näher aneinander.
Die Batterien in der Elterneinheit sind schnell leer.	Die Lautstärke ist zu hoch eingestellt und die Einheit verbraucht mehr Energie.	Verringern Sie die Lautstärke.

## Tipp

- Die Produktinformationen können ohne vorherige Ankündigung geändert werden.

# 1 Εισαγωγή

Συγχαρητήρια για την αγορά σας και καλώς ήλθατε στη Philips AVENT! Για να επωφεληθείτε πλήρως από την υποστήριξη που προσφέρει η Philips AVENT, δηλώστε το προϊόν σας στη διεύθυνση [www.philips.com/AVENT](http://www.philips.com/AVENT).

Η Philips AVENT είναι αφοσιωμένη στη δημιουργία αξιόπιστων προϊόντων φροντίδας που προσφέρουν στους γονείς τη σιγουριά που χρειάζονται όταν φροντίζουν για την υγεία και την ασφάλεια του μωρού τους. Αυτή η συσκευή παρακολούθησης μωρού της Philips AVENT σας παρέχει τη σιγουριά μιας πεντακάθαρης ηχητικής σύνδεσης με το μωράκι σας, ώστε να γνωρίζετε πάντοτε πότε σας χρειάζεται. Οι προσαρμόσιμες ρυθμίσεις καναλιών, τα δισαιθητικά φώτα που ενεργοποιούνται με τον ήχο και οι φωτεινές ενδείξεις σύνδεσης, εμβέλειας και χαμηλού επιπέδου της μπαταρίας εξασφαλίζουν ότι θα μένετε πάντα σε επαφή με το μωρό σας.

Η συσκευή SCD486 περιλαμβάνει δύο μονάδες γονέα που λειτουργούν με μπαταρίες ώστε να μπορείτε να παρακολουθείτε εύκολα το μωράκι σας από πολλά σημεία μέσα και γύρω από το σπίτι σας.

# 2 Σημαντικό

Διαβάστε αυτό το εγχειρίδιο χρήσης προσεκτικά πριν χρησιμοποιήσετε τη συσκευή παρακολούθησης μωρού και φυλάξτε το για μελλοντική αναφορά.

**ΠΡΟΕΙΔΟΠΟΙΗΣΗ: Για την αποφυγή στραγγαλισμού με το καλώδιο τροφοδοσίας, διατηρείτε πάντα τη μονάδα μωρού και το καλώδιο τροφοδοσίας μακριά από το μωρό, σε απόσταση τουλάχιστον 1 μέτρου. Μην χρησιμοποιείτε καλώδια επέκτασης.**

**Προσοχή: Κίνδυνος έκρηξης, ηλεκτροπληξίας, βραχυκυκλώματος ή διαρροής**

- Η συσκευή παρακολούθησης μωρού δεν πρέπει να εκτίθεται σε υγρά ή να τοποθετείται κοντά σε αντικείμενα που περιέχουν υγρά, όπως βάζα.
- Όπου το βύσμα χρησιμοποιείται ως συσκευή αποσύνδεσης, η συσκευή αποσύνδεσης παραμένει λειτουργική.
- Πρωτού συνδέσετε τη συσκευή παρακολούθησης μωρού στην πρίζα, βεβαιωθείτε ότι η τάση που υποδεικνύεται στους προσαρμογείς της αντιστοιχεί στην τάση τοπικού δικτύου.
- Χρησιμοποιήστε τους παρεχόμενους προσαρμογείς για να συνδέσετε τη συσκευή παρακολούθησης μωρού στην πρίζα.
- Για να μην προκληθεί ηλεκτροπληξία, μην ανοίγετε το περίβλημα της μονάδας μωρού ή γονέα, εκτός από τη θήκη των μπαταριών.
- Βεβαιωθείτε ότι τα χέρια σας είναι στεγνά κατά την τοποθέτηση ή την αντικατάσταση των μπαταριών.
- Για να μην προκληθεί έκρηξη ή διαρροή μπαταριών, το οποίο μπορεί να καταστρέψει τη συσκευή παρακολούθησης μωρού και να προκαλέσει εγκαύματα και ερεθισμό στο δέρμα ή στα μάτια:

- Τοποθετείτε τις μπαταρίες με τη σωστή φορά (+/-),
- Αφαιρείτε τις μπαταρίες εάν δεν θα χρησιμοποιήσετε το προϊόν για περισσότερες από 30 ημέρες,
- Φυλάσσετε τις μπαταρίες μακριά από υπερβολικά υψηλές θερμοκρασίες, όπως ηλιακή ακτινοβολία, πυρκαγιά κ.ο.κ.
- Αφαιρείτε τις μπαταρίες μόλις αποφορτιστούν.
- Για να αποφευχθεί η υπερθέρμανση των μπαταριών ή η διαρροή τοξικών ουσιών, υδρογόνου ή οξυγόνου, μην βραχυκυκλώνετε ή κόβετε τις μπαταρίες.

### Επίβλεψη από ενήλικα

- Αυτή η συσκευή παρακολούθησης μωρού προορίζεται ως βοήθημα. Δεν αποτελεί υποκατάστατο της υπεύθυνης και σωστής επίβλεψης από ενήλικα και δεν πρέπει να χρησιμοποιείται με αυτόν τον τρόπο.
- Μην τοποθετείτε ποτέ τη μονάδα μωρού μέσα στην κούνια ή το πάρκο του μωρού.
- Για να μην προκληθεί υπερθέρμανση, μην καλύπτετε τη συσκευή παρακολούθησης μωρού με πετσέτες, κουβέρτες ή άλλα αντικείμενα.
- Όταν η συσκευή παρακολούθησης μωρού είναι συνδεδεμένη στην πρίζα, βεβαιωθείτε ότι μπορείτε εύκολα να αποκτήσετε πρόσβαση σε αυτήν.
- Για την ασφάλειά τους, μην επιτρέπετε στα παιδιά να παίζουν με τη συσκευή παρακολούθησης μωρού.
- Για να διαχειριστείτε κατεστραμμένες μπαταρίες ή μπαταρίες που παρουσιάζουν διαρροή, φοράτε προστατευτικά γάντια για να προστατέψετε το δέρμα σας.
- Η συσκευή παρακολούθησης μωρού εκπέμπει σε μια συχνότητα που χρησιμοποιείται από πολλά οικιακά προϊόντα και άλλες συσκευές παρακολούθησης μωρού. Οι συνομιλίες σας ίσως να μπορούν να ακουστούν από κάποιο άλλο προϊόν που λειτουργεί στην ίδια συχνότητα.

### Καθαρισμός και συντήρηση

- Μη βυθίζετε τη μονάδα γονέα και τη μονάδα μωρού σε νερό και μην τις πλένετε με νερό βρύσης.
- Μη χρησιμοποιείτε σπρέι καθαρισμού ή καθαριστικά υγρά.
- Αν η μονάδα γονέα και η μονάδα μωρού είναι συνδεδεμένες στην πρίζα, αποσυνδέστε τις.
- Καθαρίστε τη μονάδα γονέα και τη μονάδα μωρού με ένα νωπό πανί.
- Καθαρίστε τους μετασχηματιστές με ένα στεγνό πανί.
- Το σύστημα παρακολούθησης μωρού δεν περιέχει άλλα εξαρτήματα που να μπορούν να επισκευαστούν από το χρήστη.

### Προφυλάξεις ασφαλείας

- Χρησιμοποιείτε και αποθηκεύετε τη συσκευή παρακολούθησης μωρού σε θερμοκρασία μεταξύ 10°C (50°F) και 35°C (95°F). Διατηρείτε τη συσκευή παρακολούθησης μωρού μακριά από άμεση ηλιακή ακτινοβολία.
- Εάν αποθηκεύσετε τις μπαταρίες σε ψυγείο ή κατάψυξη, προστατέψτε τις από συμπύκνωση κατά την αποθήκευση και την απόψυξη. Προτού χρησιμοποιήσετε τις μπαταρίες, αφήστε τις να επανέλθουν σε θερμοκρασία δωματίου.

### Αντικατάσταση

- Εάν αντικαταστήσετε τους προσαρμογείς, χρησιμοποιήστε τον τύπο προσαρμογών που καθορίζεται στο παρόν εγχειρίδιο χρήσης.
- Εάν αντικαταστήσετε τις μπαταρίες, χρησιμοποιήστε τον τύπο μπαταριών που καθορίζεται στο παρόν εγχειρίδιο χρήσης. Αντικαθιστάτε όλες τις μπαταρίες στη μονάδα ταυτόχρονα.

## Ηλεκτρομαγνητικά Πεδία (EMF)

Η συσκευή παρακολούθησης μωρού Philips AVENT συμμορφώνεται με όλα τα πρότυπα που αφορούν τα ηλεκτρομαγνητικά πεδία (EMF). Εάν γίνει σωστός χειρισμός και σύμφωνα με τις οδηγίες του παρόντος εγχειριδίου χρήσης, η συσκευή παρακολούθησης μωρού είναι ασφαλής στη χρήση βάσει των επιστημονικών αποδείξεων που είναι διαθέσιμες μέχρι σήμερα.

## Ανακύκλωση του προϊόντος



Η συσκευή παρακολούθησης μωρού είναι σχεδιασμένη και κατασκευασμένη από υψηλής ποιότητας υλικά και εξαρτήματα, τα οποία μπορούν να ανακυκλωθούν και να επαναχρησιμοποιηθούν.



Βοηθήστε το περιβάλλον απορρίπτοντας το προϊόν και τη συσκευασία του με υπευθυνότητα. Το σύμβολο του διαγραμμένου κάδου με ρόδες υποδηλώνει ότι η συσκευή παρακολούθησης μωρού διέπεται από την Ευρωπαϊκή Οδηγία 2002/96/EK, γεγονός που σημαίνει ότι το προϊόν και οι μπαταρίες του δεν πρέπει να απορρίπτονται με τα οικιακά απορρίμματα, καθώς περιέχουν ουσίες που μπορεί να είναι επιβλαβείς για το περιβάλλον και την υγεία. Χρησιμοποιήστε τα καθορισμένα σημεία συλλογής ή τις καθορισμένες εγκαταστάσεις ανακύκλωσης για την απόρριψη της συσκευής παρακολούθησης μωρού και των μπαταριών.

## 3 Επισκόπηση



### Μονάδα γονέα (Εικ. 1)

- ①
  - Πατήστε για ενεργοποίηση ή απενεργοποίηση της μονάδας γονέα
- ② **link**
  - Ανάβει με πράσινο χρώμα: Η μονάδα γονέα είναι συνδεδεμένη με τη μονάδα μωρού.
  - Αναβοσβήνει με κόκκινο χρώμα: Η μονάδα γονέα αναζητά τη μονάδα μωρού.
- ③ **Λυχνίες επιπέδου ήχου**
  - Υποδηλώνουν το επίπεδο του ήχου στο δωμάτιο του μωρού σας
- ④ **Ηχείο**
- ⑤ **Υποδοχή σύνδεσης για τον παρεχόμενο προσαρμογέα AC/DC**
- ⑥
  - Ανάβει με πράσινο χρώμα: Η μονάδα γονέα είναι ενεργοποιημένη.
  - Αναβοσβήνει με κόκκινο χρώμα: Η ισχύς των μπαταριών είναι χαμηλή.
- ⑦ **+ volume –**
  - Γυρίστε για να αυξήσετε/μειώσετε την ένταση του ήχου
  - Γυρίστε εντελώς προς τα κάτω για σίγαση του ήχου
- ⑧ **Καπάκι θήκης μπαταριών**
- ⑨ **Τρεις μπαταρίες R6 AA 1,5V (δεν περιλαμβάνονται)**
- ⑩ **1 channel 2**
  - Αλλαγή στο Κανάλι 1 ή στο Κανάλι 2
- ⑪ **Θήκη μπαταρίας**



- ⑫ Προσαρμογέας AC/DC
- Είσοδος: 100-240V AC
  - Έξοδος: 6,0V DC, 300 mA
  - Αριθμός μοντέλου:  
SSW-2350UK: Για ΗΒ και Ντουμπάι,  
SSW-2350AU: Για Αυστραλία και  
Νέα Ζηλανδία,  
SSW-2350EU: Για τις υπόλοιπες  
χώρες

## Μονάδα μωρού (Εικ. 2)

- ① 
- Πατήστε για ενεργοποίηση ή απενεργοποίηση της μονάδας μωρού
- ② on
- Ανάβει με πράσινο χρώμα: Η μονάδα μωρού είναι ενεργοποιημένη.
- ③ Μικρόφωνο
- ④ 
- Ανάβει με πράσινο χρώμα: Η μονάδα μωρού λειτουργεί με μπαταρίες.
  - Αναβοσβήνει με κόκκινο χρώμα: Η ισχύς των μπαταριών είναι χαμηλή.
- ⑤ Υποδοχή σύνδεσης για τον παρεχόμενο προσαρμογέα AC/DC
- ⑥ Καπάκι θήκης μπαταριών
- ⑦ Τέσσερις μπαταρίες R6 AA 1,5V (δεν περιλαμβάνονται)
- ⑧ 1 channel 2
- Αλλαγή στο Κανάλι 1 ή στο Κανάλι 2
- ⑨ Θήκη μπαταρίας
- ⑩ Προσαρμογέας AC/DC
- Είσοδος: 100-240V AC
  - Έξοδος: 6,0V DC, 300 mA
  - Αριθμός μοντέλου:  
SSW-2350UK: Για ΗΒ και Ντουμπάι,  
SSW-2350AU: Για Αυστραλία και  
Νέα Ζηλανδία,  
SSW-2350EU: Για τις υπόλοιπες  
χώρες

## 4 Ξεκινήστε

Για να χρησιμοποιήσετε τη μονάδα γονέα ή τη μονάδα μωρού, μπορείτε είτε να συνδέσετε τη συσκευή στο ρεύμα είτε να χρησιμοποιήσετε μπαταρίες. Για επιπλέον σιγουριά, τοποθετήστε στη συσκευή μπαταρίες ώστε να διασφαλιστεί η ύπαρξη εφεδρικής ισχύος σε περίπτωση διακοπής ρεύματος. Αν χρησιμοποιείτε επαναφορτιζόμενες μπαταρίες, φροντίστε να τις φορτίζετε ξεχωριστά.

### Ρύθμιση της μονάδας μωρού:

- 1 Πρωτού συνδέσετε τη μονάδα μωρού στην πρίζα, αφαιρέστε το καπάκι της θήκης μπαταριών.
- 2 Τοποθετήστε τέσσερις μπαταρίες R6 AA 1,5V με τη σωστή πολικότητα (+/-), όπως υποδεικνύεται.
- 3 Επανατοποθετήστε το καπάκι.
- 4 Συνδέστε έναν παρεχόμενο προσαρμογέα στη μονάδα μωρού και την πρίζα.

### Ρύθμιση της μονάδας γονέα:

- 1 Ακολουθήστε την ίδια διαδικασία με αυτή που περιγράφεται για τη ρύθμιση της μονάδας μωρού.

# 5 Χρήση της μονάδας μωρού

- 1 Πατήστε **Φ** στη μονάδα γονέα/μωρού.
  - ↳ Η μονάδα γονέα/μωρού ενεργοποιείται και όλες οι ενδείξεις της ανάβουν για μικρό χρονικό διάστημα.
- 2 Διατηρείτε τη μονάδα μωρού και το καλώδιο τροφοδοσίας τουλάχιστον 1 μέτρο μακριά από το μωρό σας.
- 3 Χρησιμοποιείτε τη μονάδα γονέα εντός της περιοχής εμβέλειας της συσκευής.
- 4 Ρυθμίστε τη μονάδα γονέα και τη μονάδα μωρού στο ίδιο κανάλι, είτε στο Κανάλι 1 είτε στο Κανάλι 2.
  - ↳ Η ένδειξη **link** αναβοσβήνει με κόκκινο χρώμα και η μονάδα γονέα ξεκινά να αναζητά τη μονάδα μωρού.
  - ↳ Μόλις δημιουργηθεί σύνδεση, η ένδειξη **link** ανάβει με πράσινο χρώμα.
  - ↳ Εάν δεν δημιουργηθεί σύνδεση, η ένδειξη **link** αναβοσβήνει με κόκκινο χρώμα. Η μονάδα γονέα εκπέμπει σύντομους ήχους (μπιπ) κατά διαστήματα.
- 5 Για να αλλάξετε την ένταση του ήχου, γυρίστε το διακόπτη **volume** προς τα επάνω ή προς τα κάτω.
  - Για σίγαση του ήχου, γυρίστε το διακόπτη **volume** εντελώς προς τα κάτω. Όταν είναι ενεργοποιημένη η σίγαση ήχου, οι λυχνίες επιπέδου ήχου λειτουργούν κανονικά.

## Συμβουλή

- Η συσκευή παρακολούθησης μωρού έχει σχεδιαστεί έτσι ώστε η κεραία στο επάνω μέρος της μονάδας γονέα να μην είναι ορατή. Για να αποφύγετε τυχόν παρεμβολές που ενδέχεται να μειώσουν την εμβέλεια λειτουργίας της συσκευής, μεταφέρετε τη μονάδα γονέα κρατώντας την από τη βάση της.
- Όταν η μονάδα γονέα είναι εκτός της εμβέλειας της μονάδας μωρού, εκπέμπει σύντομους ήχους (μπιπ) κατά διαστήματα. Η ένδειξη **link** στη μονάδα γονέα αναβοσβήνει με κόκκινο χρώμα.
- Η ένδειξη μπαταρίας αναβοσβήνει με κόκκινο χρώμα και ακούγεται ένας σύντομος ήχος (μπιπ) 30 λεπτά προτού αποφορτιστούν οι μπαταρίες. Όταν οι μπαταρίες αποφορτιστούν εντελώς, η μονάδα γονέα απενεργοποιείται αυτόματα και χάνει τη σύνδεση με τη μονάδα μωρού.

---

## Εμβέλεια λειτουργίας

- Εξωτερικοί χώροι: Έως 150 μέτρα
- Εσωτερικός χώρος: Έως 50 μέτρα
- Η συσκευή παρακολούθησης μωρού έχει σχεδιαστεί ώστε να λειτουργεί βέλτιστα σε απόσταση 150 μέτρων, απόσταση που είναι κατάλληλη για τα περισσότερα οικιακά περιβάλλοντα. Η εμβέλεια λειτουργίας και η ποιότητα της σύνδεσης εξαρτάται από τον αριθμό των εμποδίων, όπως τοίχοι και κτήρια, που παρεμβάλλονται μεταξύ των δύο μονάδων.

---

## Σύνδεση πρόσθετης μονάδας γονέα

Μπορείτε να χρησιμοποιήσετε επιπλέον μονάδες γονέα με τη συσκευή παρακολούθησης μωρού. Για να συνδέσετε τις επιπλέον μονάδες, ακολουθήστε τα απλά βήματα που περιγράφονται παρακάτω.

## Σημείωση

- Χρησιμοποιήστε τη μονάδα γονέα στην εμβέλεια λειτουργίας της συσκευής παρακολούθησης μωρού.

- 1 Πατήστε  $\psi$  στην πρόσθετη μονάδα γονέα.
  - ↳ Η μονάδα γονέα ενεργοποιείται και όλες οι ενδείξεις της ανάβουν για μικρό χρονικό διάστημα.
- 2 Ρυθμίστε τη μονάδα γονέα και τη μονάδα μωρού στο ίδιο κανάλι, είτε στο Κανάλι 1 είτε στο Κανάλι 2.
  - ↳ Μόλις δημιουργηθεί σύνδεση, η ένδειξη **link** ανάβει με πράσινο χρώμα.

## 6 Εγγύηση και σέρβις

Εάν χρειάζεστε σέρβις/πληροφορίες ή εάν έχετε κάποιο πρόβλημα, επισκεφθείτε την τοποθεσία web της Philips AVENT στη διεύθυνση [www.philips.com/AVENT\\_welcome](http://www.philips.com/AVENT_welcome) ή επικοινωνήστε με το Κέντρο Εξυπηρέτησης Πελατών της Philips στη χώρα σας. Μπορείτε να βρείτε τον αριθμό τηλεφώνου του Κέντρου Εξυπηρέτησης Πελατών της Philips στο φυλλάδιο παγκόσμιας εγγύησης. Εάν δεν υπάρχει Κέντρο Εξυπηρέτησης Πελατών της Philips στη χώρα σας, επισκεφτείτε τον τοπικό αντιπρόσωπο της Philips.

# 7 Αντιμετώπιση προβλημάτων

Αν δεν βρίσκετε τη λύση που χρειάζεστε σε αυτή την ενότητα, μπορείτε να λάβετε υποστήριξη στη διεύθυνση [www.philips.com/AVENT](http://www.philips.com/AVENT) ή να επικοινωνήσετε με το Κέντρο Εξυπηρέτησης Πελατών της Philips στη χώρα σας.

Προβλήματα	Πιθανές αιτίες	Λύσεις
Η μονάδα γονέα/μωρού δεν ενεργοποιείται.	Η μονάδα δεν είναι συνδεδεμένη στην πρίζα.	Συνδέστε τη μονάδα στην πρίζα.
	Οι μπαταρίες είναι άδειες ή δεν έχουν τοποθετηθεί σωστά.	Αντικαταστήστε τις μπαταρίες και βεβαιωθείτε ότι είναι τοποθετημένες σωστά.
Δεν είναι δυνατή η δημιουργία σύνδεσης.	Η μονάδα γονέα και η μονάδα μωρού έχουν ρυθμιστεί σε διαφορετικά κανάλια.	Ρυθμίστε τις μονάδες στο ίδιο κανάλι.
	Οι μονάδες είναι εκτός εμβέλειας.	Μετακινήστε τις μονάδες πιο κοντά τη μία στην άλλη (δείτε 'Εμβέλεια λειτουργίας' στη σελίδα 8).
Η μονάδα γονέα παράγει ένα διαπεραστικό ήχο.	Οι μονάδες είναι πολύ κοντά.	Μετακινήστε τη μονάδα γονέα πιο μακριά από τη μονάδα μωρού.
		Μειώστε την ένταση του ήχου στη μονάδα γονέα.
Υπάρχουν παρεμβολές. Ο ήχος ακούγεται διακεκομμένα.	Η μονάδα γονέα λαμβάνει σήματα από άλλες ηλεκτρικές συσκευές ή άλλες συσκευές παρακολούθησης μωρού.	Μετακινήστε τη μονάδα γονέα μακριά από άλλες ηλεκτρικές συσκευές, όπως φούρνους μικροκυμάτων και τηλέφωνα.
		Ρυθμίστε τις μονάδες στο άλλο κανάλι.
	Οι μονάδες είναι εκτός εμβέλειας.	Μετακινήστε τις μονάδες πιο κοντά τη μία στην άλλη.
	Η μονάδα γονέα και η μονάδα μωρού έχουν ρυθμιστεί σε διαφορετικά κανάλια.	Ρυθμίστε τις μονάδες στο ίδιο κανάλι.
Δεν ακούγεται κανένας ήχος από τη μονάδα γονέα.	Η ένταση του ήχου στη μονάδα γονέα είναι πολύ χαμηλή ή έχει ενεργοποιηθεί η σίγαση ήχου.	Αυξήστε την ένταση του ήχου στη μονάδα γονέα.
	Οι μονάδες είναι εκτός εμβέλειας.	Μετακινήστε τις μονάδες πιο κοντά τη μία στην άλλη.
Η εμβέλεια λειτουργίας της συσκευής είναι μικρότερη από 150 μέτρα.	Εμπόδια στον περιβάλλοντα χώρο επηρεάζουν την εμβέλεια λειτουργίας της συσκευής.	Μετακινήστε τις μονάδες πιο κοντά τη μία στην άλλη.
Οι μπαταρίες στη μονάδα γονέα αποφορτίζονται γρήγορα.	Η ένταση του ήχου έχει ρυθμιστεί σε πολύ υψηλό επίπεδο και η μονάδα καταναλώνει περισσότερη ενέργεια.	Μειώστε την ένταση του ήχου.



## Συμβουλή

- Οι πληροφορίες προϊόντος υπόκεινται σε αλλαγή χωρίς προειδοποίηση.

# 1 Introducción

Le felicitamos por su compra y le damos la bienvenida a Philips AVENT. Para poder beneficiarse por completo de la asistencia que ofrece Philips AVENT, registre el producto en [www.philips.com/AVENT](http://www.philips.com/AVENT).

Philips AVENT se dedica a la fabricación de productos fiables para el cuidado del bebé, que proporcionen a los padres la tranquilidad que necesitan al cuidar de la salud y la seguridad de su bebé. Este vigilabebés de Philips AVENT proporciona la tranquilidad esencial de una conexión con un sonido ultratránfido de su bebé, por lo que siempre sabrá cuándo le necesita su bebé. La configuración de canales ajustable, las luces intuitivas activadas por sonido, los indicadores de luz y sonido para conexión, alcance y batería baja le garantizan que esté conectado siempre.

SCD486 contiene dos unidades de padres con pilas para que pueda vigilar fácilmente a su bebé desde varios sitios de su casa.

# 2 Importante

Antes de usar el vigilabebés, lea atentamente este manual de usuario y consérvelo por si necesitara consultarlo en el futuro.

**ADVERTENCIA: Para evitar la estrangulación con el cable de alimentación, mantenga siempre la unidad del bebé y el cable de alimentación fuera del alcance de bebé, al menos a 1 metro de distancia. No utilice cables alargadores.**

**Precaución: riesgo de explosión, descarga eléctrica, cortocircuito o fugas**

- No exponga el vigilabebés a goteos ni salpicaduras, tampoco coloque sobre él objetos que contengan líquidos, como jarrones.
- Cuando se usa la toma de alimentación como dispositivo de desconexión, debe estar siempre disponible.
- Antes de conectar el vigilabebés a la red eléctrica, asegúrese de que el voltaje indicado en los adaptadores del vigilabebés se corresponde con el voltaje de red eléctrica local.
- Utilice los adaptadores suministrados para conectar el vigilabebés a la red eléctrica.
- Para evitar descargas eléctricas, no abra la carcasa de la unidad del bebé ni la unidad de padres, excepto los compartimientos de las pilas.
- Asegúrese de que tiene las manos secas cuando coloque o sustituya las pilas.
- Para evitar explosiones de las pilas o fugas, que pueden dañar el vigilabebés y causar quemaduras e irritación de piel o de los ojos:
  - inserte las pilas en la dirección correcta (+/-),
  - retire las pilas si no va a utilizar el producto durante más de 30 días,
  - mantenga las pilas alejadas de lugares con temperaturas altas, como las que emiten la luz solar, el fuego o similares,
  - retire las pilas tan pronto como se agoten.

- Para evitar que las pilas se calienten o emitan materiales tóxicos, hidrógeno u oxígeno, no provoque cortocircuitos ni mutile las pilas.

### Supervisión adulta

- Este vigilabebés está pensado como una ayuda. No es un sustituto de la supervisión responsable y correcta por parte de los adultos y no debe utilizarse como tal.
- No coloque nunca la unidad del bebé en el interior de la cuna o del parque.
- Para evitar que se sobrecaliente, no cubra el vigilabebés con una toalla, manta o cualquier otro artículo.
- Cuando el vigilabebés esté conectado a una toma de corriente, asegúrese de que puede acceder fácilmente a la misma.
- Para su seguridad, no permita que los niños jueguen con el vigilabebés.
- Para manejar pilas dañadas o con fugas, use guantes protectores para proteger la piel.
- Su vigilabebés transmite a través de una frecuencia que se utiliza por muchos productos domésticos y otros vigilabebés. Su conversación se puede oír a través de otro producto que funcione en la misma frecuencia.

### Limpieza y mantenimiento

- No sumerja la unidad de padres ni la del bebé en agua ni las lave bajo el grifo.
- No utilice aerosoles ni líquidos de limpieza.
- Desenchufe la unidad de padres y la unidad del bebé están enchufadas a una toma de corriente.
- Limpie la unidad de padres y la unidad del bebé con un paño húmedo.
- Limpie los adaptadores con un paño seco.
- Este vigilabebés no tiene más piezas que pueda reparar el usuario.

### Precauciones de almacenamiento

- Utilice y almacene el vigilabebés entre 10 °C (50 °F) y 35 °C (95 °F). Mantenga el vigilabebés alejado de la luz solar directa.
- Si almacena las pilas en la nevera o el congelador; protéjalas de la condensación durante el almacenamiento y la descongelación. Antes de utilizar las pilas, deje que vuelvan a la temperatura ambiente.

### Sustitución

- Si sustituye los adaptadores, utilice el tipo de adaptadores especificados en este manual del usuario.
- Si sustituye las pilas, utilice el tipo de pilas especificadas en este manual del usuario. Sustituya todas las pilas de la unidad al mismo tiempo.

---

## Campos electromagnéticos (CEM)

Este vigilabebés Philips AVENT cumple todos los estándares sobre campos electromagnéticos (CEM). Si se utiliza correctamente y de acuerdo con las instrucciones de este manual, este vigilabebés se puede usar de forma segura según los conocimientos científicos disponibles hoy en día.

---

## Reciclaje del producto





El vigilabebés ha sido diseñado y fabricado con materiales y componentes de alta calidad que pueden reciclarse y reutilizarse.



Ayude al medio ambiente deshaciéndose del producto y del embalaje de forma responsable. El símbolo del cubo de basura con ruedas tachado significa que el vigilabebés se rige por la Directiva europea 2002/96/EC, lo que significa que el producto y las pilas no se deben tirar con la basura normal del hogar; ya que contienen sustancias que pueden dañar el medio ambiente y la salud. Utilice puntos de recogida designados o instalaciones para el reciclaje al deshacerse del vigilabebés o de las pilas.



# 3 Descripción general

## Unidad de padres (Fig. 1)

- ① 
  - Púlselo para encender o apagar la unidad de padres
- ② **link**
  - En verde: la unidad de padres está conectada a la unidad del bebé.
  - En rojo intermitente: la unidad de padres está buscando la unidad del bebé.
- ③ **Pilotos de nivel de sonido**
  - Indican el nivel de sonido en la habitación del bebé
- ④ **Altavoz**
- ⑤ **Conector para el adaptador de CC/CA suministrado**
- ⑥ 
  - En verde: la unidad de padres está encendida.
  - En rojo intermitente: las pilas están a punto de agotarse.
- ⑦ **+ volume —**
  - Gírelo para subir/bajar el volumen
  - Gírelo hacia abajo completamente para silenciar el volumen
- ⑧ **Tapa del compartimento de las pilas**
- ⑨ **Tres pilas R6 AA de 1,5 V (no incluidas)**
- ⑩ **1 channel 2**
  - Cambia al canal 1 o al canal 2
- ⑪ **Compartimiento de las pilas**

- ⑫ **Adaptador de CC/CA**
  - Entrada: 100-240 V CA
  - Salida: 6,0V CC, 300 mA
  - Número de modelo:  
SSW-2350UK: Para Reino Unido y Dubai;  
SSW-2350AU: Para Australia y Nueva Zelanda;  
SSW-2350EU: Para otros países

## Unidad del bebé (Fig. 2)

- ① 
  - Púlselo para encender o apagar la unidad del bebé
- ② **on**
  - En verde: la unidad del bebé está encendida.
- ③ **Micrófono**
- ④ 
  - En verde: la unidad del bebé funciona con las pilas.
  - En rojo intermitente: las pilas están a punto de agotarse.
- ⑤ **Conector para el adaptador de CC/CA suministrado**
- ⑥ **Tapa del compartimento de las pilas**
- ⑦ **Cuatro pilas R6 AA de 1,5 V (no incluidas)**
- ⑧ **1 channel 2**
  - Cambia al canal 1 o al canal 2
- ⑨ **Compartimiento de las pilas**
- ⑩ **Adaptador de CC/CA**
  - Entrada: 100-240 V CA
  - Salida: 6,0V CC, 300 mA
  - Número de modelo:  
SSW-2350UK: Para Reino Unido y Dubai;  
SSW-2350AU: Para Australia y Nueva Zelanda;  
SSW-2350EU: Para otros países

## 4 Introducción

Para ponerla en funcionamiento, puede conectar la unidad de padres o la unidad del bebé a la red eléctrica o insertar las pilas. Para una mayor tranquilidad, introduzca pilas para garantizar un respaldo en caso de un fallo en el suministro eléctrico. Si utiliza pilas recargables, asegúrese de que las carga por separado.

**Para configurar la unidad del bebé:**

- 1 Antes de conectar la unidad del bebé al enchufe de la red eléctrica, retire la tapa del compartimiento de las pilas.
- 2 Inserte cuatro pilas R6 AA de 1,5V con la polaridad correcta (+/-) como se indica.
- 3 Vuelva a colocar la tapa.
- 4 Conecte el adaptador suministrado a la unidad del bebé y al enchufe de la red eléctrica.

**Para configurar la unidad de padres:**

- 1 Siga el mismo procedimiento que al configurar la unidad del bebé.

## 5 Uso del vigilabebés

- 1 Pulse  $\odot$  en la unidad de padres/unidad del bebé.
  - ↳ La unidad de padres/del bebé se enciende y todos sus indicadores se iluminan brevemente.
- 2 Mantenga la unidad del bebé y el cable de alimentación al menos a 1 metro de su bebé.
- 3 Utilice la unidad de padres en el alcance de funcionamiento.
- 4 Ajuste la unidad de padres y la unidad del bebé en el mismo canal, canal 1 o canal 2.
  - ↳ El indicador **link** parpadea en rojo y la unidad de padres comienza a buscar la unidad del bebé.
  - ↳ Cuando se conecta, el indicador **link** se ilumina en verde.
  - ↳ Si no se establece la conexión, el indicador **link** parpadea en rojo. La unidad de padres emite un pitido cada cierto tiempo.
- 5 Para cambiar el volumen de la unidad de padres, gire **volume** hacia arriba o hacia abajo.
  - Para silenciar el volumen, gire **volume** completamente hacia abajo. Cuando el volumen está en silencio, los pilotos de nivel de sonido funcionan con normalidad.



### Consejo

- Su vigilabebés está diseñado especialmente para ocultar la antena de la parte superior de la unidad de padres. Para evitar las obstrucciones que pueden reducir el alcance de funcionamiento, sujete la unidad de padres por la base al transportarla.
- Cuando la unidad de padres está fuera del alcance de la unidad del bebé, la unidad de padres emite un pitido cada cierto tiempo. El indicador **link** de la unidad de padres parpadea en rojo.
- El indicador de las pilas parpadea en rojo y se emite un tono de pitido cada 30 minutos antes de que las pilas se agoten. Cuando las pilas están completamente descargadas, la unidad de padres se apaga automáticamente y pierde la conexión con la unidad del bebé.



---

## Alcance de funcionamiento

- En exteriores: hasta 150 metros
- En interiores: hasta 50 metros
- Este monitor está diseñado para funcionar de manera óptima en un alcance de 150 m, adecuado para la mayoría de entornos domésticos. El alcance de funcionamiento y la calidad de la conexión varían en función del número de obstrucciones, como las paredes o edificios, entre las dos unidades.

---

## Conexión de una unidad de padres adicional

Puede utilizar varias unidades de padres adicionales con su vigilabebés. Siga los dos sencillos pasos para conectar unidades adicionales.

### Nota

- Utilice la unidad de padres en el alcance de funcionamiento del vigilabebés.

- 1 Pulse  $\phi$  en la unidad de padres adicional.
  - ↳ La unidad de padres se enciende y todos sus indicadores se iluminan brevemente.
- 2 Ajuste la unidad de padres y la unidad del bebé en el mismo canal, canal 1 o canal 2.
  - ↳ Cuando se conecta, el indicador **link** se ilumina en verde.

## 6 Garantía y servicio

Si necesita asistencia o información, o si tiene un problema, visite el sitio web de Philips AVENT en [www.philips.com/AVENT](http://www.philips.com/AVENT) welcome o póngase en contacto con el centro de servicio de atención al cliente de Philips en su país. Puede encontrar el número de teléfono del centro de servicio de atención al cliente de Philips en el folleto de garantía mundial. Si no hay ningún centro de servicio de atención al cliente de Philips en su país, visite el distribuidor de Philips más cercano.

# 7 Solución de problemas

Si no encuentra la solución en esta sección, puede obtener asistencia en [www.philips.com/AVENT](http://www.philips.com/AVENT) o ponerse en contacto con el Servicio de Atención al Cliente de Philips en su país.

Problemas	Posibles causas	Soluciones
La unidad de padres/del bebé no se enciende.	La unidad no está conectada a una fuente de alimentación.	Conecte la unidad a una fuente de alimentación.
	Las pilas están descargadas o se han insertado incorrectamente.	Sustituya las pilas y asegúrese de que se han introducido correctamente.
No puedo establecer una conexión.	La unidad de padres/del bebé están ajustadas en canales diferentes.	Ajuste las unidades en el mismo canal.
	Las unidades están fuera del alcance.	Acerque las unidades (consulte 'Alcance de funcionamiento' en la página 7).
La unidad de padres produce un ruido muy agudo.	Las unidades están demasiado cerca una de la otra.	Aleje la unidad de padres de la unidad del bebé.
		Reduzca el volumen de la unidad de padres.
Obtengo interferencias. Sólo puedo oírla de manera intermitente.	La unidad de padres obtiene señales de otros aparatos o vigilabebés.	Aleje la unidad de padres lejos de otros aparatos eléctricos, como microondas o teléfonos. Cambie las unidades al otro canal.
	Las unidades están fuera del alcance.	Acerque las unidades.
	La unidad de padres/del bebé están ajustadas en canales diferentes.	Ajuste las unidades en el mismo canal.
	Las pilas de la unidad de padres/unidad del bebé se están agotando.	Conecte la unidad de padres/unidad del bebé a una fuente de alimentación. Sustituya las pilas.
No puedo oír nada a través de la unidad de padres.	El volumen de la unidad de padres es demasiado bajo o está en silencio.	Aumente el volumen de la unidad de padres.
	Las unidades están fuera del alcance.	Acerque las unidades.
Mi alcance de funcionamiento es inferior a 150 metros.	Las obstrucciones ambientales afectan al alcance de funcionamiento.	Acerque las unidades.
Las pilas de la unidad de padres se agotan rápidamente.	El volumen está demasiado alto y la unidad consume más energía.	Disminuya el volumen.



## Consejo

- La información del producto puede cambiar sin previo aviso.

# 1 Johdanto

Onnittelut tekemäsi ostoksen johdosta ja tervetuloa Philips AVENT -käyttäjäksi! Käytä hyväksesi Philips AVENT -tuki ja rekisteröi tuote osoitteessa [www.philips.com/AVENT](http://www.philips.com/AVENT).

Philips AVENT valmistaa luotettavia tuotteita, joiden avulla vanhemmat voivat rauhallisin mielin huolehtia lapsensa terveydestä ja turvallisuudesta. Philips AVENT -itkuhälyttimen kristallinkirkas äänenlaatu takaa, että tiedät aina, kun lapsesi tarvitsee sinua. Säädettävät kanava-asetukset, ääniaktivoituvat merkkivalot sekä yhteyden, kuuluvuuden ja pariston tyhjenemisen valo- ja äänimerkit varmistavat, että pysyt yhteydessä lapseesi.

SCD486 sisältää kaksi akkukäyttöistä vanhemman yksikköä, joilla voit helposti valvoa lastasi useasta paikasta kotona ja kodin lähistöllä.

# 2 Tärkeää

Lue tämä käyttöopas huolellisesti ennen itkuhälyttimen ensimmäistä käyttökertaa ja säilytä se tulevaa käyttöä varten.

**VAROITUS: Säilytä lapsen yksikköä ja virtajohtoa aina poissa lapsen ulottuvilta ja vähintään 1 metrin päässä, jotta lapsi ei kuristu johtoon. Älä käytä jatkojohtoja.**

**Varoitus: räjähdysten, sähköiskun, oikosulun ja vuotamisen vaara**

- Laitteen päälle ei saa roiskua vettä tai muita nesteitä, eikä laitteen päälle saa asettaa mitään nesteellä täytettyjä esineitä, esimerkiksi maljakoita.
- Kun laitteen virta katkaistaan irrottamalla pistoke, laite on helppo ottaa uudelleen käyttöön.
- Varmista ennen itkuhälyttimen liittämistä verkkovirtaan, että itkuhälyttimen sovitimien jännitemerkintä vastaa paikallista verkkojännitettä.
- Liitä itkuhälytin verkkovirtaan mukana toimitetuilla sovitimilla.
- Älä avaa lapsen tai vanhemman yksikön koteloä sähköiskujen välttämiseksi. Kotelosta saa avata ainoastaan paristolokerot.
- Varmista että kätesi ja laite ovat kuivat, kun laitat paristot ja akun paikalleen.
- Seuraavilla tavoilla voit estää akkujen räjähtämisen ja vuotamisen, mikä voi vahingoittaa itkuhälytintä sekä aiheuttaa palovammoja ja ärsyttää ihoa tai silmiä:
  - aseta akut oikein päin (+/-)
  - poista akut, jos et käytät tuotetta yli 30 päivään
  - älä pidä akkuja kuumissa paikoissa, kuten auringonpaisteessa tai tulen lähellä
  - poista akut heti, kun niistä loppuu virta.
- Älä runtele akkuja tai aiheuta niihin oikosulkuja, jotta akut eivät kuumene eikä niistä vuoda myrkyllisiä aineita, vetyä tai happea.

## Aikuisen valvonta

- Tämä itkuhälytin on tarkoitettu apuvälineeksi. Se ei korvaa luotettavaa ja asianmukaista aikuisen valvontaa.
- Älä aseta lapsen yksikköä lapsen sänkyyn tai leikkikehään.
- Älä peitä itkuhälytintä pyyhkeellä, huovalla tai muilla esineillä, jotta se ei ylikuumene.
- Jos käytät itkuhälytintä verkkovirralla, varmista että pistorasia on helposti käytettävissä.
- Älä anna lasten leikkiä itkuhälyttimellä heidän turvallisuutensa vuoksi.
- Jos käsittelet vahingoittuneita tai vuotaneita akkuja, käytä suojakäsineitä.
- Itkuhälytin käyttää samaa taajuutta kuin monet kodinkoneet ja muut itkuhälyttimet. Keskustelusi saattaa kuulua samaa taajuutta käyttävään laitteeseen.

## Puhdistus ja hoito

- Älä upota vanhemman tai lapsen yksikköä veteen äläkä puhdista niitä juoksevilla vedellä.
- Älä käytä puhdistamiseen puhdistussuihkeita tai nestemäisiä pesuaineita.
- Varmista, että vanhemman yksikkö ja lapsen yksikkö ei ole liitettyä pistorasiaan.
- Puhdista vanhemman ja lapsen yksikkö kostealla liinalla.
- Pyyhi sovittimet puhtaiksi kuivalla liinalla.
- Tässä itkuhälyttimessä ei ole muita huollettavia osia.

## Säilytysvaroitukset

- Käytä ja säilytä itkuhälytintä paikassa, jonka lämpötila on 10–35 °C. Pidä itkuhälytin poissa suorasta auringonpaisteesta.
- Jos säilytät akkuja jääkaapissa tai pakastimessa, suojele niitä kosteuden tiivistymisestä säilytyksen ja sulattamisen aikana. Anna akkujen lämmetä huoneenlämpöiseksi, ennen kuin käytät niitä.

## Varaosat

- Jos vaihdat sovittimia, käytä tässä käyttöoppaassa määritettyä sovintityyppiä.
- Jos vaihdat akkuja, käytä tässä käyttöoppaassa määritettyä akkutyyppeä. Vaihda kaikki yksikön akut samanaikaisesti.

---

## Sähkömagneettiset kentät (EMF)

Tämä Philips AVENT -itkuhälytin vastaa kaikkia sähkömagneettisia kenttiä (EMF) koskevia standardeja. Jos itkuhälytintä käytetään oikein ja tämän käyttöohjeen ohjeiden mukaisesti, sen käyttäminen on turvallista tämänhetkisen tutkimustiedon perusteella.

---

## Tuotteen kierrättäminen





Tuotteen suunnittelussa ja valmistuksessa on käytetty laadukkaita materiaaleja ja osia, jotka voidaan kierrättää ja käyttää uudelleen.





Suojele ympäristöä hävittämällä tuote ja pakkaus vastuullisesti. Tuotteeseen kiinnitetty yliviivatun roskakorin kuva tarkoittaa, että tuote kuuluu Euroopan parlamentin ja neuvoston direktiivin 2002/96/EC soveltamisalaan. Tämä tarkoittaa sitä, että tuotetta ja paristoja ei saa hävittää kotitalousjätteen mukana, koska ne sisältävät ympäristölle ja terveydelle mahdollisesti haitallisia aineita. Hävitä itkuhälytin ja paristot viemällä ne merkittyihin keräys- tai kierrätyspaikkoihin.

# 3 Yleiskuvaus

## Vanhemman yksikkö (kuva 1)

- ① 
  - Käynnistä tai sammuta vanhemman yksikkö painamalla
- ② **link**
  - Vihreä: vanhemman yksikkö on yhteydessä lapsen yksikköön.
  - Vilkkuu punaisena: vanhemman yksikkö hakee lapsen yksikköä.
- ③ **Äänenvoimakkuuden merkkivalot**
  - Ilmaisee vauvan huoneen äänitason
- ④ **Kaiutin**
- ⑤ **Mukana toimitetun AC/DC-sovittimen liitäntä**
- ⑥ 
  - Vihreä: vanhemman yksikköön on kytketty virta.
  - Vilkkuu punaisena: paristojen virta on vähissä.
- ⑦ **+ volume —**
  - Säädä äänenvoimakkuutta kiertämällä
  - Mykistä ääni kiertämällä täysin alas
- ⑧ **Paristolokeron kansi**
- ⑨ **Kolme 1,5 V R6 AA-akkuja (ei mukana)**
- ⑩ **1 channel 2**
  - Vaihda kanavalle 1 tai kanavalle 2
- ⑪ **Paristolokero**
- ⑫ **AC/DC-sovitin**
  - Tulo: 100-240 V AC
  - Lähtö: 6,0 V DC, 300 mA
  - Mallinumero:  
SSW-2350UK: Iso-Britannia ja Dubai,  
SSW-2350AU: Australia ja Uusi-Seelanti,  
SSW-2350EU: Muut maat

## Lapsen yksikkö (kuva 2)

- ① 
  - Kytke tai katkaise lapsen yksikön virta painamalla
- ② **on**
  - Vihreä: lapsen yksikköön on kytketty virta.
- ③ **Mikrofoni**
- ④ 
  - Vihreä: lapsen yksikkö käyttää paristoja.
  - Vilkkuu punaisena: paristojen virta on vähissä.
- ⑤ **Mukana toimitetun AC/DC-sovittimen liitäntä**
- ⑥ **Paristolokeron kansi**
- ⑦ **Neljä 1,5 V R6 AA -paristoa (ei mukana)**
- ⑧ **1 channel 2**
  - Vaihda kanavalle 1 tai kanavalle 2
- ⑨ **Paristolokero**
- ⑩ **AC/DC-sovitin**
  - Tulo: 100-240 V AC
  - Lähtö: 6,0 V DC, 300 mA
  - Mallinumero:  
SSW-2350UK: Iso-Britannia ja Dubai,  
SSW-2350AU: Australia ja Uusi-Seelanti,  
SSW-2350EU: Muut maat

## 4 Aloitus

Voit liittää vanhemman yksikön tai lapsen yksikön verkkovirtaan tai käyttää laitetta akkuvirralla. Yksikköön kannattaa asettaa paristot varmistukseksi sähkökatkoksen varalta. Jos käytät ladattavia akkuja, lataa ne erikseen.

### Lapsen yksikön määrittäminen:

- 1 Irrota paristolokeron kansi, ennen kuin liität lapsen yksikön pistorasiaan.
- 2 Aseta yksikköön neljä 1,5 V R6 AA -paristoa oikein päin (+/-) kuvan mukaan.
- 3 Aseta kansi takaisin paikalleen.
- 4 Liitä mukana toimitettu sovitin lapsen yksikköön ja pistorasiaan.

### Vanhemman yksikön määrittäminen:

- 1 Toimi samalla tavalla kuin määrittäessäsi lapsen yksikön.

## 5 Itkuhälyttimen käyttäminen

- 1 Paina vanhemman/lapsen yksikön  $\phi$  -painiketta.  
↳ Vanhemman/lapsen yksikkö käynnistyy ja kaikki sen merkkivalot syttyvät hetkeksi.
- 2 Pidä lapsen yksikkö ja virtajohto vähintään 1 metrin päässä lapsesta.
- 3 Käytä vanhemman yksikköä kuuluvuusalueella..
- 4 Aseta vanhemman yksikkö ja lapsen yksikkö samalle kanavalle, joko kanavalle 1 tai 2.  
↳ **link**-merkkivalo vilkkuu punaisena, ja vanhemman yksikkö alkaa heakea lapsen yksikköä.  
↳ Kun yhteys on muodostettu, **link**-merkkivalo syttyy vihreänä.  
↳ Jos yhteyden muodostaminen epäonnistuu, **link**-merkkivalo vilkkuu punaisena. Vanhemman yksikkö antaa ajoittain äänimerkin.
- 5 Muuta vanhemman yksikön äänenvoimakkuutta kiertämällä **volume**-säädintä ylös tai alas.
  - Mykistä kiertämällä **volume**-säädin täysin alas. Kun yksikkö on mykistetty, äänenvoimakkuuden merkkivalot toimivat normaalisti.



### Vihje

- Itkuhälytin on suunniteltu siten, että antenni on piilossa laitteen yläosassa. Vältä esteitä, jotka saattavat pienentää kuuluvuusalueetta, pitelemällä vanhemman yksikköä kannettaessa laitteen alaosasta.
- Kun vanhemman yksikkö ei ole lapsen yksikön kuuluvuusalueella, vanhemman yksiköstä kuuluu ajoittain äänimerkki. Vanhemman yksikön **link**-merkkivalo vilkkuu punaisena.
- Akun merkkivalo vilkkuu punaisena ja yksiköstä kuuluu äänimerkki 30 minuuttia ennen kuin akkujen virta on lopussa. Jos akut ovat täysin tyhjä, vanhemman yksikön virta katkeaa automaattisesti ja yhteys lapsen yksikköön katkeaa.

---

## Kuuluvuusalue

- Ulkona: enintään 150 metriä
- Sisällä: enintään 50 metriä
- Hälytin on suunniteltu toimimaan enintään 150 metrin alueella, mikä sopii useimpiin kotiympäristöihin. Kuuluvuusalue ja äänenlaatu määräytyvät sen mukaan, miten paljon esteitä (esimerkiksi seiniä tai rakennuksia) yksikköjen välillä on.

---

## Vanhemman lisäyksikön liittäminen

Voit käyttää useita vanhemman lisäyksiköitä itkuhälyttimen kanssa. Liitä lisäyksiköt kaksivaiheisten ohjeiden mukaisesti.

### Huomautus

- Käytä vanhemman yksikköä lapsen yksikön kuuluvuusalueella.

- 1 Paina vanhemman lisäyksikön  $\Phi$  -painiketta.  
↳ Vanhemman yksikkö käynnistyy ja kaikkien merkkivalot syttyvät hetkeksi.
- 2 Aseta vanhemman yksikkö ja lapsen yksikkö samalle kanavalle, kanavalle 1 tai 2.  
↳ Kun yhteys on muodostettu, link-merkkivalo syttyy vihreänä.

## 6 Takuu ja huolto

Jos tarvitset huoltoa tai lisätietoja tai laitteen käytössä ilmenee ongelmia, siirry Philips AVENT-sivustoon osoitteessa [www.philips.com/AVENT/welcome](http://www.philips.com/AVENT/welcome) tai ota yhteys Philipsin asiakaspalveluun. Philipsin asiakaspalvelun puhelinnumero on kansainvälisessä takuulehtisessä. Jos maassasi ei ole Philipsin asiakaspalvelua, ota yhteys Philips-jälleenmyyjään.

# 7 Vianmääritys

Jos et löydä tarvitsemaasi ratkaisua tästä osasta, saat lisätukea osoitteessa [www.philips.com/AVENT](http://www.philips.com/AVENT) tai voit ottaa yhteyttä Philipsin asiakaspalveluun.

Ongelmat	Mahdolliset syyt	Ratkaisut
Vanhemman/lapsen yksikkö ei käynnisty.	Yksikköä ei ole liitetty virtalähteeseen.	Liitä yksikkö virtalähteeseen.
	Paristot ovat tyhjätkä tai ne on asetettu lokeroon väärin.	Vaihda paristot ja varmista, että ne asetetaan oikein.
En saa muodostettua yhteyttä.	Vanhemman ja lapsen yksiköt on asetettu eri kanaville.	Aseta yksiköt samalle kanavalle.
	Yksiköt ovat kuuluvuusalueen ulkopuolella.	Siirrä yksiköt lähemmäs (katso 'Kuuluvuusalue' sivulla 7).
Vanhemman yksiköstä kuuluu kimeä ääni.	Yksiköt ovat liian lähellä toisiaan.	Siirrä vanhemman yksikkö kauemmaksi lapsen yksiköstä.
		Lisää vanhemman yksikön äänenvoimakkuutta.
Yhteydessä on häiriöitä. Ääni kuuluu vain ajoittain.	Vanhemman yksikkö hakee signaaleja muista laitteista tai itkuhälyttimistä.	Siirrä vanhemman yksikkö pois sähkölaitteiden, kuten mikroaaltouunin tai puhelimien, läheisyydestä.
	Yksiköt ovat kuuluvuusalueen ulkopuolella.	Vaihda yksiköt toiselle kanavalle.
	Yksiköt ovat kuuluvuusalueen ulkopuolella.	Siirrä yksiköt lähemmäs.
	Vanhemman ja lapsen yksiköt on asetettu eri kanaville.	Aseta yksiköt samalle kanavalle.
En kuule mitään vanhemman yksiköstä.	Vanhemman ja/tai lapsen yksikön paristojen virta on vähissä.	Liitä vanhemman ja/tai lapsen yksikkö virtalähteeseen. Vaihda paristot.
	Vanhemman yksikön äänenvoimakkuus on liian hiljainen.	Lisää vanhemman yksikön äänenvoimakkuutta.
Kuuluvuusalue on alle 150 metriä.	Yksiköt ovat kuuluvuusalueen ulkopuolella.	Siirrä yksiköt lähemmäs.
	Ympäristön esteet vaikuttavat kuuluvuusalueeseen.	Siirrä yksiköt lähemmäs toisiaan.
Vanhemman yksikön paristot kuluvat nopeasti.	Äänenvoimakkuus on liian suuri ja yksikkö kuluttaa tavallista enemmän virtaa.	Vähennä äänenvoimakkuutta.



## Vihje

- Tuotetietoja voidaan muuttaa ilman ennakoilmoitusta.



# 1 Introduction

Félicitations pour votre achat et bienvenue chez Philips AVENT ! Pour profiter pleinement de l'assistance offerte par Philips AVENT, enregistrez votre produit à l'adresse suivante : [www.philips.com/AVENT](http://www.philips.com/AVENT).

Philips AVENT s'engage à fabriquer des produits fiables afin de fournir aux parents toute l'assurance dont ils ont besoin et ainsi veiller à la santé et à la sécurité de bébé. Grâce à cet écoute-bébé Philips AVENT, vous avez l'esprit tranquille et bénéficiez d'une connexion sonore exceptionnelle pour écouter bébé et savoir à tout moment s'il a besoin de vous. Les paramètres des canaux réglables, les voyants d'activation du son intuitifs, les voyants et signaux sonores de liaison, de portée et de batterie faible vous permettent de toujours être connecté.

Le pack SCD486 est composé de deux unités parents fonctionnant sur piles qui vous permettent de surveiller facilement bébé depuis plusieurs endroits de la maison.

# 2 Important

Lisez attentivement ce manuel d'utilisation avant d'utiliser l'écoute-bébé et conservez-le pour un usage ultérieur.

**AVERTISSEMENT : Pour empêcher l'étranglement avec le cordon d'alimentation, maintenez toujours l'unité bébé et son cordon à une distance d'au moins 1 mètre/3,5 pieds de votre bébé. N'utilisez pas de rallonges.**

**Attention : risque d'explosion, de choc électrique, de court-circuit, ou de fuite**

- L'écoute-bébé ne doit pas être exposé aux fuites et aux éclaboussures. Aucun objet rempli de liquide, par exemple un vase, ne doit être placé sur l'écoute-bébé.
- Si la fiche d'alimentation secteur est utilisée comme dispositif de sectionnement, celle-ci doit rester facilement accessible.
- Avant de brancher l'écoute-bébé sur secteur, assurez-vous que la tension indiquée sur les adaptateurs de l'écoute-bébé correspond à la tension secteur.
- Connectez l'écoute-bébé sur secteur à l'aide des adaptateurs fournis.
- Afin d'éviter tout risque d'électrocution, n'ouvrez pas le boîtier de l'unité bébé ou de l'unité parents à l'exception des compartiments à piles.
- Veillez à avoir les mains sèches avant d'insérer ou de remplacer les piles.
- Pour éviter l'explosion des piles ou les fuites, qui risquent d'endommager l'écoute-bébé et qui peuvent provoquer des brûlures et une irritation de la peau ou des yeux :
  - insérez les piles selon leur polarité (+/-) ;
  - retirez les piles si vous ne pensez pas utiliser le produit pendant plus de 30 jours ;
  - tenez les piles à l'abri de toute source de chaleur excessive, telle que les rayons du soleil, le feu ou source assimilée ;
  - retirez les piles aussitôt qu'elles sont épuisées.
- Pour éviter que les piles ne surchauffent ou qu'elles ne dégagent des substances toxiques, de l'hydrogène ou de l'oxygène, ne les court-circuitiez pas ou ne les déchiquetez pas.

## Surveillance d'un adulte

- Cet écoute-bébé est destiné à offrir une assistance. Il ne saurait en aucun cas remplacer une surveillance responsable et appropriée de la part d'un adulte.
- Ne placez jamais l'unité bébé dans le lit ou le parc de l'enfant.
- Afin d'éviter la surchauffe, ne recouvrez pas l'écoute-bébé avec une serviette, une couverture, ni aucun autre objet.
- Lorsque votre écoute-bébé est branché sur une prise secteur, assurez-vous que vous pouvez facilement accéder à la prise secteur.
- Pour leur sécurité, n'autorisez pas les enfants à jouer avec l'écoute-bébé.
- Pour manipuler des piles endommagées ou qui fuient, utilisez des gants de protection pour protéger votre peau.
- Votre écoute-bébé fonctionne sur une fréquence utilisée par de nombreux produits domestiques et autres écoute-bébés. Votre conversation peut être captée par un autre produit qui fonctionne sur la même fréquence.

## Nettoyage et entretien

- Ne plongez jamais l'unité parents ou l'unité bébé dans l'eau et ne les passez pas sous le robinet pour les nettoyer.
- N'utilisez pas de spray ni de détergents liquides.
- Débranchez l'unité parents et l'unité bébé si elles sont branchées sur une prise secteur.
- Nettoyez les unités parents et bébé à l'aide d'un chiffon humide.
- Nettoyez les adaptateurs avec un chiffon sec.
- Aucune autre pièce de cet écoute-bébé n'est susceptible d'être réparée par l'utilisateur.

## Précautions de stockage

- Utilisez et rangez l'écoute-bébé à un endroit où la température est comprise entre 10 ° C et 35 ° C. Tenez l'écoute-bébé éloigné de la lumière directe du soleil.
- Si vous rangez les piles dans un réfrigérateur ou un congélateur, protégez-les de la condensation pendant le stockage et la décongélation. Avant d'utiliser les piles, laissez-les retrouver la température ambiante.

## Remplacement

- Si vous remplacez les adaptateurs, utilisez le type d'adaptateurs précisé dans ce manuel d'utilisation.
- Si vous remplacez les piles, utilisez le type de piles précisé dans ce manuel d'utilisation. Remplacez toutes les piles dans l'unité en même temps.

---

## Champs électromagnétiques (CEM)

Cet écoute-bébé Philips AVENT est conforme à toutes les normes relatives aux champs électromagnétiques (CEM). Il répond aux règles de sécurité établies sur la base des connaissances scientifiques actuelles s'il est manipulé correctement et conformément aux instructions de ce manuel d'utilisation.

---

## Recyclage du produit



Cet écoute-bébé a été conçu et fabriqué avec des matériaux et des composants de haute qualité pouvant être recyclés et réutilisés.





Contribuez à préserver l'environnement en mettant au rebut le produit et l'emballage de façon responsable. Le symbole de poubelle barrée indique que votre écoute-bébé est conforme à la Directive européenne 2002/96/EC, ce qui signifie que le produit et les piles ne doivent pas être mis au rebut avec les ordures ménagères car ils contiennent des substances qui peuvent être nuisibles pour l'environnement et la santé. Veuillez utiliser les points de collecte ou de recyclage agréés lorsque vous mettez au rebut l'écoute-bébé ou les piles.



# 3 Aperçu

SSW-2350UK : pour le Royaume-Uni et Dubaï ;  
SSW-2350AU : pour l'Australie et la Nouvelle-Zélande ;  
SSW-2350EU : pour les autres pays

## Unité parents (Fig. 1)

- ① 
  - Appuyez sur ce bouton pour activer/désactiver l'unité parents.
- ② **link**
  - Lorsque le voyant est vert, l'unité parents est connectée à l'unité bébé.
  - Lorsqu'il clignote en rouge, l'unité parents recherche l'unité bébé.
- ③ **Voyants de niveau sonore**
  - Indique le niveau sonore dans la chambre de bébé
- ④ **Haut-parleur**
- ⑤ **Connecteur pour l'adaptateur CA/CC fourni**
- ⑥ 
  - Lorsque le voyant est vert, l'unité parents est activée.
  - Lorsque le voyant clignote en rouge, les piles sont faibles.
- ⑦ **+ volume —**
  - Tournez le bouton pour augmenter/diminuer le volume.
  - Tournez le bouton complètement vers le bas pour couper le volume.
- ⑧ **Couvercle du compartiment à piles**
- ⑨ **Trois piles AA R6 1,5V (non fournies)**
- ⑩ **1 channel 2**
  - Permet de passer sur le canal 1 ou le canal 2.
- ⑪ **Compartiment à piles**
- ⑫ **Adaptateur CA/CC**
  - Entrée : 100-240V CA
  - Sortie : 6V CC, 300 mA
  - Référence du modèle :

## Unité bébé (Fig. 2)

- ① 
  - Appuyez sur ce bouton pour activer/désactiver l'unité bébé.
- ② **on**
  - Lorsque le voyant est vert, l'unité bébé est sous tension.
- ③ **Microphone**
- ④ 
  - Lorsque le voyant est vert, les piles de l'unité bébé sont chargées.
  - Lorsque le voyant clignote en rouge, les piles sont faibles.
- ⑤ **Connecteur pour l'adaptateur CA/CC fourni**
- ⑥ **Couvercle du compartiment à piles**
- ⑦ **Quatre piles AA R6 1,5V (non fournies)**
- ⑧ **1 channel 2**
  - Permet de passer sur le canal 1 ou le canal 2.
- ⑨ **Compartiment à piles**
- ⑩ **Adaptateur CA/CC**
  - Entrée : 100-240V CA
  - Sortie : 6V CC, 300 mA
  - Référence du modèle :  
SSW-2350UK : pour le Royaume-Uni et Dubaï ;  
SSW-2350AU : pour l'Australie et la Nouvelle-Zélande ;  
SSW-2350EU : pour les autres pays

## 4 Prise en main

Vous pouvez brancher l'unité parents ou l'unité bébé sur le secteur ou insérer des piles pour les faire fonctionner. Pour garder l'esprit tranquille, insérez des piles afin de garantir une sauvegarde en cas de panne de courant. Si vous utilisez des piles rechargeables, veillez à les charger séparément.

### Configuration de l'unité bébé :

- 1 Avant de connecter l'unité bébé à la prise secteur, retirez le couvercle du compartiment à piles.
- 2 Insérez quatre piles 1,5V R6 AA avec la polarité correcte (+/-) comme indiqué.
- 3 Remettez le couvercle en place.
- 4 Connectez l'adaptateur fourni à l'unité bébé et à la prise secteur.

### Configuration de l'unité parents :

- 1 Suivez la procédure vous permettant de configurer l'unité bébé.

## 5 Utilisation de votre écoute-bébé

- 1 Appuyez sur le bouton  $\phi$  de l'unité parents/l'unité bébé.
  - ↳ L'unité parents/l'unité bébé est activée et tous les voyants de l'unité parents/l'unité bébé s'allument brièvement.
- 2 Maintenez l'unité bébé et le cordon d'alimentation à une distance d'au moins 1 mètre/3,5 pieds de votre bébé.
- 3 Utilisez l'unité parents dans le rayon de fonctionnement.
- 4 Réglez les unités bébé et parents sur le même canal (canal 1 ou canal 2).
  - ↳ Le voyant **link** clignote en rouge et l'unité parents commence à rechercher l'unité bébé.
  - ↳ Lorsque la connexion est établie, le voyant **link** s'allume en vert.
  - ↳ Si aucun lien n'est établi, le voyant **link** clignote en rouge. L'unité parents émet un signal sonore de temps en temps.
- 5 Pour régler le volume sur votre unité parents, tournez le bouton **volume** vers le haut ou vers le bas.
  - Pour couper le son, toumez le bouton **volume** complètement vers le bas. Lorsque le son est coupé, les voyants de niveau sonore fonctionnent normalement.



### Conseil

- L'antenne de l'unité parents est dissimulée dans la partie supérieure de l'appareil. Pour éviter que des obstacles ne réduisent le rayon de fonctionnement, tenez l'unité parents par la base lorsque vous la transportez.
- Lorsque l'unité parents est hors de portée de l'unité bébé, l'unité parents émet un signal sonore de temps en temps. Le voyant **link** sur l'unité parents clignote en rouge.
- Le voyant de pile clignote en rouge et un signal sonore est émis 30 minutes avant que les piles ne soient épuisées. Si les piles se vidaient complètement, l'unité parents s'éteindrait automatiquement et perdrait la liaison avec l'unité bébé.

---

## Portée

- À l'extérieur : jusqu'à 150 mètres/ 500 pieds
- À l'intérieur : jusqu'à 50 mètres/150 pieds
- Cet écoute-bébé est conçu pour fonctionner de façon optimale dans un rayon de 150 m, ce qui convient à la plupart des environnements domestiques. Le rayon de fonctionnement et la qualité de la connexion dépendent du nombre d'obstacles, tels que les murs ou les bâtiments se trouvant entre les deux unités.

---

## Connexion d'une unité parents supplémentaire

Vous pouvez utiliser des unités parents supplémentaires avec votre écoute-bébé. Suivez les deux étapes très simples pour connecter des unités supplémentaires.



### Remarque

- Utilisez l'unité parents dans le rayon de fonctionnement de l'écoute-bébé.

- 1 Appuyez sur le bouton  $\phi$  de l'unité parents supplémentaire.
  - ↳ L'unité parents est mise sous tension et tous les voyants de l'unité parents s'allument brièvement.
- 2 Réglez l'unité bébé et l'unité parents sur le même canal (canal 1 ou canal 2).
  - ↳ Lorsque la connexion est établie, le voyant **link** s'allume en vert.

## 6 Garantie et service

Si vous souhaitez obtenir des informations supplémentaires ou faire réparer l'appareil, ou si vous rencontrez un problème, rendez-vous sur le site Web de Philips AVENT à l'adresse [www.philips.com/AVENT](http://www.philips.com/AVENT) ou contactez le Service Consommateurs Philips de votre pays. Vous trouverez le numéro de téléphone du Service Consommateurs Philips dans le dépliant de garantie internationale. S'il n'y a pas de Service Consommateurs Philips dans votre pays, adressez-vous à votre revendeur local Philips.

# 7 Dépannage

Si vous ne trouvez pas la solution dont avez besoin dans cette section, consultez la page [www.philips.com/AVENT](http://www.philips.com/AVENT) pour obtenir de l'aide ou contactez le Service Consommateurs Philips de votre pays.

Problèmes	Causes possibles	Solutions
L'unité parents/bébé ne s'allume pas.	L'unité n'est pas connectée à une source d'alimentation.	Branchez l'unité sur secteur.
	Les piles sont vides ou mal insérées.	Remplacez les piles et vérifiez qu'elles sont correctement insérées.
Je ne parviens pas à établir la connexion.	Les unités parents et bébé sont réglées sur des canaux différents.	Réglez les unités sur le même canal.
	Les unités sont hors de portée.	Rapprochez les unités (voir 'Portée' à la page 7).
L'unité parents produit un son aigu.	Les unités sont trop proches l'une de l'autre.	Éloignez l'unité parents de l'unité bébé.
		Diminuez le volume de l'unité parents.
Il y a des interférences. J'entends par intermittence.	L'unité parents capte des signaux d'autres appareils ou écoute-bébés.	Éloignez l'unité parents des autres appareils électriques, tels que les micro-ondes ou les téléphones.
		Réglez les unités sur l'autre canal.
	Les unités sont hors de portée.	Rapprochez les unités.
	Les unités parents et bébé sont réglées sur des canaux différents.	Réglez les unités sur le même canal.
	Le niveau des piles de l'unité parents et/ou bébé est faible.	Branchez l'unité parents et/ou bébé sur secteur. Remplacez les piles.
Je n'entends rien via mon unité parents.	Le volume de l'unité parents est trop bas ou est coupé.	Augmentez le volume de l'unité parents.
	Les unités sont hors de portée.	Rapprochez les unités.
Le rayon de fonctionnement est inférieur à 150 mètres/500 pieds.	Les obstacles environnants peuvent avoir une incidence sur le rayon de fonctionnement.	Rapprochez les unités.
Les piles de l'unité parents se déchargent rapidement.	Le volume est réglé sur un niveau trop élevé et l'unité consomme plus d'énergie.	Baissez le volume.



## Conseil

- Les informations sur le produit sont sujettes à modifications sans notification préalable.

# 1 Introduzione

Congratulazioni per l'acquisto e benvenuti in Philips AVENT! Per trarre il massimo vantaggio dall'assistenza fornita da Philips AVENT, registrare il proprio prodotto sul sito: [www.philips.com/AVENT](http://www.philips.com/AVENT).

Philips AVENT si impegna a realizzare prodotti totalmente affidabili, in modo tale che i genitori siano sempre certi della salute e della sicurezza del proprio bambino. Questo baby monitor Philips AVENT fornisce la garanzia essenziale di un collegamento audio estremamente chiaro con il bambino in modo tale da sapere sempre quando necessita di qualcosa. Le impostazioni del canale regolabili, le spie intuitive ad attivazione sonora, gli indicatori acustici e luminosi relativi al collegamento, alla portata e alla segnalazione di batteria scarica garantiscono un collegamento costante.

Il modello SCD486 contiene due unità genitore a batteria per monitorare facilmente il bambino da più punti all'interno e in prossimità della casa.

# 2 Importante

Prima di utilizzare questo baby monitor, leggere attentamente il presente manuale utente e conservarlo per eventuali riferimenti futuri.

**AVVISO: per evitare il pericolo di strangolamento con il cavo di alimentazione, tenere sempre l'unità bambino e il cavo stesso fuori dalla portata dei bambini (ad almeno 1 metro). Non usare prolunghe.**

**Attenzione: rischio di esplosione, scosse elettriche, corto circuito o perdite**

- Questo baby monitor non deve essere esposto a schizzi o getti d'acqua; sopra di esso, inoltre, non devono essere posizionati oggetti contenenti liquidi (ad esempio vasi).
- Se si usa la spina di alimentazione per scollegare il dispositivo, assicurarsi che questa sia sempre facilmente accessibile.
- Prima di collegare il baby monitor all'alimentazione, accertarsi che il voltaggio indicato sugli adattatori del baby monitor corrisponda a quello dell'alimentazione locale.
- Utilizzare gli adattatori forniti per collegare il baby monitor all'alimentazione.
- Per evitare il rischio di scosse elettriche, non aprire l'alloggio dell'unità bambino o genitore; è possibile aprire solo i vani batterie.
- Quando si inseriscono o sostituiscono le batterie, accertarsi di avere le mani asciutte.
- Per evitare perdite o esplosioni nelle batterie, che possono danneggiare il baby monitor, nonché causare bruciature e irritazione di pelle e occhi:
  - inserire le batterie nella giusta direzione (+/-),
  - se si prevede di non usare il prodotto per più di 30 giorni, rimuovere le batterie
  - tenere le batterie lontano da temperature troppo elevate come luce solare, fuoco o simili,
  - Rimuovere le batterie appena esauriscono la carica.

- Per evitare che le batterie si surriscaldino o rilascino materiali tossici, idrogeno o ossigeno, evitare il corto circuito o danni alle batterie.

### Supervisione di un adulto

- Questo baby monitor è da intendersi come aiuto. Non è sostituibile a una supervisione adulta e responsabile e non dovrebbe essere utilizzato in tal modo.
- Non posizionare l'unità bambino nel lettino o nel box.
- Per evitare il surriscaldamento, non coprire il baby monitor con asciugamani, coperte o altro.
- Quando il baby monitor viene collegato a una presa di corrente, controllare che sia possibile accedervi facilmente.
- Per la loro sicurezza, non consentire ai bambini di giocare con il baby monitor.
- Per maneggiare le batterie danneggiate o che perdono, proteggere la pelle indossando guanti protettivi.
- Il baby monitor trasmette su una frequenza usata da molti elettrodomestici e da altri baby monitor. La conversazione potrebbe quindi essere ascoltata da un altro prodotto che opera sulla stessa frequenza.

### Pulizia e manutenzione

- Non immergere le unità genitore o bambino in acqua e non lavarle sotto l'acqua corrente.
- Non utilizzare detergenti spray e/o liquidi.
- Scollegare le unità genitore e bambino qualora queste ultime siano collegate a una presa di corrente.
- Pulire le unità genitore e bambino con un panno umido.
- Pulire sempre gli adattatori con un panno asciutto.
- Questo baby monitor non dispone di altre parti che possono essere riparate.

### Precauzioni per la conservazione

- Utilizzare e conservare il baby monitor a temperature comprese tra i 10°C e i 35°C. Tenere il baby monitor lontano dalla luce diretta del sole.

- Se si conservano le batterie in frigorifero o in congelatore, proteggerle dalla condensa durante la conservazione e lo scongelamento. Prima di usare le batterie, attendere finché non tornano a temperatura ambiente.

### Ricambio

- Se si sostituiscono gli adattatori, usare il tipo di adattatori specificati in questo manuale dell'utente.
- Se si sostituiscono le batterie, usare il tipo di batterie specificate in questo manuale dell'utente. Sostituire tutte le batterie dell'unità contemporaneamente.

---

## Campi elettromagnetici (EMF)

Questo baby monitor Philips AVENT è conforme a tutti gli standard relativi ai campi elettromagnetici (EMF). Se utilizzato in maniera appropriata e secondo quanto riportato nel manuale di istruzioni, il baby monitor risulta sicuro in conformità alle prove scientifiche disponibili ad oggi.

---

## Riciclaggio del prodotto



Il baby monitor è stato progettato e realizzato con materiali e componenti di alta qualità, che possono essere riciclati e riutilizzati.





Lo smaltimento responsabile del prodotto e del suo imballaggio aiuta a proteggere l'ambiente. Il simbolo del cassonetto con una croce sopra indica che il baby monitor è soggetto alla Direttiva Europea 2002/96/CE, il che significa che il prodotto e le batterie non devono essere smaltiti come rifiuti domestici in quanto contengono sostanze potenzialmente nocive per la salute e l'ambiente. Per lo smaltimento del baby monitor o delle batterie, servirsi delle apposite stazioni ecologiche o dei centri di riciclaggio.





# 3 Panoramica

## Unità genitore (Fig. 1)

- ① 
  - Premere per accendere o spegnere l'unità genitore
- ② **link**
  - In verde: l'unità genitore è collegata all'unità bambino.
  - Lampeggiante in rosso: l'unità genitore cerca l'unità bambino.
- ③ **Spie livello audio**
  - Indicano il livello audio nella stanza del bambino
- ④ **Altoparlante**
- ⑤ **Connettore per l'adattatore CA/CC fornito**
- ⑥ 
  - In verde: unità genitore accesa.
  - Lampeggiante in rosso: le batterie sono scariche.
- ⑦ **+ volume —**
  - Ruotare per alzare o abbassare il volume
  - Ruotare completamente verso il basso per disattivare il volume
- ⑧ **Coperchio del vano batterie**
- ⑨ **Tre batterie R6 AA da 1,5V (non fornite)**
- ⑩ **1 channel 2**
  - Consente di selezionare il Canale 1 o 2
- ⑪ **Vano batterie**
- ⑫ **Adattatore CA/CC**
  - Ingresso: 100-240 V CA
  - Uscita: 6V CC, 300 mA

- Numero di modello:  
SSW-2350UK: per Regno Unito e Dubai;  
SSW-2350AU: per Australia e Nuova Zelanda;  
SSW-2350EU: per gli altri paesi

## Unità bambino (Fig. 2)

- ① 
  - Premere per accendere o spegnere l'unità bambino
- ② **on**
  - In verde: unità bambino accesa.
- ③ **Microfono**
- ④ 
  - In verde: batteria dell'unità bambino in esaurimento.
  - Lampeggiante in rosso: le batterie sono scariche.
- ⑤ **Connettore per l'adattatore CA/CC fornito**
- ⑥ **Coperchio del vano batterie**
- ⑦ **Quattro batterie R6 AA da 1,5V (non fornite)**
- ⑧ **1 channel 2**
  - Consente di selezionare il Canale 1 o 2
- ⑨ **Vano batterie**
- ⑩ **Adattatore CA/CC**
  - Ingresso: 100-240V CA
  - Uscita: 6V CC, 300 mA
  - Numero di modello:  
SSW-2350UK: per Regno Unito e Dubai;  
SSW-2350AU: per Australia e Nuova Zelanda;  
SSW-2350EU: per gli altri paesi

## 4 Guida introduttiva

Per far funzionare l'unità genitore o l'unità bambino, è possibile collegarla all'alimentazione o inserire le batterie. Per un'ulteriore rassicurazione, inserire le batterie; queste ultime entreranno in funzione in caso di guasti all'alimentazione. Nel caso si utilizzino delle batterie ricaricabili, assicurarsi di caricarle separatamente.

### Preparazione dell'unità bambino:

- 1 Prima di collegare l'unità bambino alla presa di alimentazione, rimuovere il coperchio del vano batterie.
- 2 Inserire quattro batterie R6 AA da 1,5V con la polarità corretta (+/-) come indicato.
- 3 Reinserite il coperchio.
- 4 Collegare uno degli adattatori forniti all'unità bambino e a una presa di corrente.

### Preparazione dell'unità genitore:

- 1 Seguire la stessa procedura prevista per la preparazione dell'unità bambino.

## 5 Utilizzo del baby monitor

- 1 Premere  $\phi$  sull'unità genitore/bambino.  
↳ L'unità genitore/bambino si accende e tutte le spie dell'unità genitore/bambino si illuminano brevemente.
- 2 Tenere l'unità bambino e il cavo di alimentazione ad almeno 1 metro di distanza dal bambino.
- 3 Usare l'unità genitore entro la portata di funzionamento.
- 4 Impostare l'unità genitore e l'unità bambino sullo stesso canale (Canale 1 o 2).  
↳ La spia **link** lampeggia in rosso e l'unità genitore inizia a cercare l'unità bambino.  
↳ Quando il collegamento è stato stabilito, la spia **link** si illumina in verde.  
↳ Se il collegamento non è stato stabilito, la spia **link** lampeggia in rosso. L'unità genitore emette un segnale a intervalli.
- 5 Per modificare il volume dell'unità genitore, ruotare **volume** verso l'alto o verso il basso.
  - Per disattivare il volume, ruotare **volume** completamente verso il basso. Quando il volume è disattivato, le spie del livello audio funzionano normalmente.



### Suggerimento

- Il baby monitor è stato progettato appositamente per nascondere l'antenna nella parte superiore dell'unità genitore. Per evitare ostacoli che potrebbero ridurre la portata di funzionamento, tenere l'unità genitore afferrandola per la base durante il trasporto.
- Quando l'unità genitore si trova al di fuori della gamma dell'unità bambino, l'unità genitore emette un segnale a intervalli. La spia **link** sull'unità genitore lampeggia in rosso.
- L'indicatore stato della batteria lampeggia in rosso e viene emesso un segnale acustico 30 minuti prima che le batterie esauriscono la carica. Se le batterie sono completamente scariche, l'unità genitore si spegne automaticamente e viene interrotta la connessione con l'unità bambino.

---

## Portata di funzionamento

- All'esterno: fino a 150 metri
- All'interno: fino a 50 metri
- Questo baby monitor è stato progettato per funzionare al meglio entro un raggio di 150 m; in quest'ultimo, infatti, rientra la maggior parte degli ambienti domestici. La portata di funzionamento e la qualità del collegamento variano a seconda del numero di ostacoli, come muri o edifici, che si frappongono tra le due unità.

---

## Collegamento di un'unità genitore aggiuntiva

È possibile usare più unità genitore aggiuntive collegate al baby monitor. Per collegare le unità extra, seguire i due semplici passaggi riportati di seguito.

### Nota

- Usare l'unità genitore all'interno della portata di funzionamento del baby monitor.

- 1 Premere  $\phi$  sull'unità genitore aggiuntiva.
  - ↳ L'unità genitore si accende e tutte le spie dell'unità genitore si illuminano brevemente.
- 2 Impostare l'unità genitore e l'unità bambino sullo stesso canale (Canale 1 o 2).
  - ↳ Quando il collegamento è stato stabilito, la spia **link** si illumina in verde.

## 6 Garanzia e assistenza

Se si necessita di manutenzione, informazioni o in caso di problemi, visitare il sito Web di Philips AVENT all'indirizzo [www.philips.com/AVENT](http://www.philips.com/AVENT) oppure contattare il Centro assistenza Philips del proprio paese. Il numero di telefono del Centro assistenza Philips è riportato nell'opuscolo della garanzia. Se nel proprio paese non è disponibile un Centro assistenza Philips, recarsi dal rivenditore Philips di zona.

# 7 Risoluzione dei problemi

Se la soluzione richiesta non è presente in questa sezione, è possibile ottenere assistenza tramite il sito [www.philips.com/AVENT](http://www.philips.com/AVENT) o contattando il centro assistenza clienti Philips del proprio paese.

Problemi	Cause possibili	Soluzioni
L'unità genitore/bambino non si accende.	L'unità non è collegata all'alimentazione.	Collegare l'unità all'alimentazione.
	Le batterie sono scariche o non sono state inserite correttamente.	Sostituire le batterie e assicurarsi che vengano inserite correttamente.
Non si riesce a stabilire un collegamento.	L'unità genitore e l'unità bambino sono impostate su canali diversi.	Impostare le unità sullo stesso canale.
	Le unità sono fuori portata.	Avvicinare le unità (vedere 'Portata di funzionamento' a pagina 7).
L'unità genitore emette un rumore acuto.	Le unità sono troppo vicine tra loro.	Allontanare l'unità genitore dall'unità bambino.
		Abbassare il volume dell'unità genitore.
C'è un'interferenza. Si riesce a sentire solo a tratti.	L'unità genitore rileva dei segnali provenienti da altri apparecchi o da altri baby monitor.	Allontanare l'unità genitore dagli altri apparecchi elettrici, come forni a microonde o telefoni.
		Spostare le unità sull'altro canale.
	Le unità sono fuori portata.	Avvicinare le unità.
	L'unità genitore e l'unità bambino sono impostate su canali diversi.	Impostare le unità sullo stesso canale.
	Le batterie dell'unità genitore e/o dell'unità bambino si stanno scaricando.	Collegare l'unità genitore e/o l'unità bambino all'alimentazione. Sostituire le batterie.
Non si riesce a sentire nulla tramite l'unità genitore.	Il volume dell'unità genitore è troppo basso o è stato disattivato.	Aumentare il volume dell'unità genitore.
	Le unità sono fuori portata.	Avvicinare le unità.
La portata di funzionamento è inferiore a 150 metri.	Gli ostacoli ambientali incidono sulla portata di funzionamento.	Avvicinare le unità.
Le batterie dell'unità genitore si stanno esaurendo rapidamente.	Il volume è troppo alto, per cui l'unità consuma più energia.	Abbassare il volume.



## Suggerimento

- Le informazioni relative al prodotto sono soggette a modifiche senza preavviso.

# 1 Inleiding

Gefeliciteerd met uw aankoop en welkom bij Philips AVENT! Registreer uw product op [www.philips.com/AVENT](http://www.philips.com/AVENT) om optimaal gebruik te kunnen maken van de door Philips AVENT geboden ondersteuning.

Philips AVENT spant zich in om zorgzame, betrouwbare producten te maken die ouders de gerustheid geven die ze nodig hebben wanneer het over de gezondheid en veiligheid van hun baby gaat. Deze babyfoon van Philips AVENT zorgt voor de essentiële geruststelling van een kraakheldere geluidsverbinding met uw baby, zodat u altijd weet wanneer uw baby u nodig heeft. Verstelbare kanaalinstellingen, intuïtieve, door geluid geactiveerde lampjes en licht- en geluidsindicatoren voor de verbonden unit, het bereik en een lege batterij zorgen dat u altijd verbonden bent.

SCD486 bevat twee ouderunits op batterijen, zodat u uw baby gemakkelijk vanaf verscheidene plaatsen in en rond het huis in de gaten kunt houden.

# 2 Belangrijk

Lees deze gebruiksaanwijzing zorgvuldig door voordat u de babyfoon gaat gebruiken en bewaar de gebruiksaanwijzing om deze indien nodig te kunnen raadplegen.

**LET OP: voorkom wurging met het netsnoer: houd de babyunit en het netsnoer altijd buiten het bereik van de baby (ten minste 1 meter verwijderd). Gebruik geen verlengsnoeren.**

**Waarschuwing: risico op ontploffing, elektrische schok, kortsluiting of lekkage**

- Zorg dat de babyfoon niet wordt blootgesteld aan vocht en dat er geen met vloeistof gevulde voorwerpen, zoals vazen, op de babyfoon worden geplaatst.
- Als u het netsnoer gebruikt om het apparaat uit te schakelen, dient u ervoor te zorgen dat het snoer goed toegankelijk is.
- Controleer of het voltage op de adapters van de babyfoon overeenkomt met de plaatselijke netspanning voordat u de babyfoon op netspanning aansluit.
- Gebruik de bijgeleverde adapters om de babyfoon aan te sluiten op netspanning.
- Maak de behuizing van de babyunit of ouderunit (met uitzondering van de batterijvakken) niet open om elektrische schokken te voorkomen.
- Zorg ervoor dat uw handen droog zijn wanneer u batterijen plaatst of vervangt.
- Ontploffing of lekkage van de batterijen, wat de babyfoon kan beschadigen en brandwonden en oog- of huidirritatie kan veroorzaken, voorkomt u als volgt:
  - plaats batterijen in de juiste richting (+/-),
  - verwijder batterijen als u het product langer dan 30 dagen niet gebruikt,
  - houd batterijen uit de buurt van hoge temperaturen die worden veroorzaakt door zonlicht, vuur en dergelijke,
  - verwijder batterijen zodra deze leeg zijn.
- Voorkom dat batterijen oververhit raken of giftige materialen, waterstof of zuurstof lekken, door de batterijen niet kort te sluiten of te beschadigen.

## Toezicht door volwassenen

- Deze babyfoon is bedoeld als hulpmiddel. Het is geen vervanging voor verantwoordelijk en degelijk toezicht door volwassenen en moet niet als zodanig worden gebruikt.
- Plaats de babyunit niet in het bed of de box van de baby.
- Bedek de babyfoon niet met een handdoek, deken of een ander voorwerp om oververhitting te voorkomen.
- Controleer of u eenvoudig toegang hebt tot het stopcontact waarop de babyfoon is aangesloten.
- Laat kinderen niet met de babyfoon spelen voor hun eigen veiligheid.
- Draag handschoenen om uw huid te beschermen wanneer u beschadigde of lekkende batterijen verwijdert.
- Uw babyfoon zendt uit met een frequentie die door veel huishoudelijke producten en andere babyfoons wordt gebruikt. Uw gesprek kan door een ander product worden opgepikt dat dezelfde frequentie gebruikt.

## Schoonmaken en onderhoud

- Dompel de ouderunit en de babyunit niet in water en maak ze niet schoon onder de kraan.
- Gebruik geen reinigungspray of vloeibare schoonmaakmiddelen.
- Haal de stekker van de ouderunit en de babyunit uit het stopcontact als deze zijn aangesloten.
- Maak de ouderunit en de babyunit schoon met een vochtige doek.
- Maak de adapters schoon met een droge doek.
- Deze babyfoon heeft geen andere onderdelen die door de gebruiker kunnen worden gerepareerd.

## Opslagvoorschriften

- Gebruik en bewaar de babyfoon bij een temperatuur tussen 10°C en 35°C. Houd de babyfoon uit direct zonlicht.
- Als u batterijen in een koelkast of diepvries bewaart, dient u deze te beschermen tegen condensatie tijdens de opslag en het ontdooien. Laat de batterijen eerst opwarmen tot kamertemperatuur voordat u ze gebruikt.

## Vervangen

- Als u de adapters vervangt, dient u het type adapter te gebruiken dat in deze gebruikershandleiding wordt vermeld.
- Als u de batterijen vervangt, dient u het type batterij te gebruiken dat in deze gebruikershandleiding wordt vermeld. Vervang alle batterijen in het apparaat tegelijkertijd.

---

## Elektromagnetische velden (EMV)

Deze Philips AVENT-babyfoon voldoet aan alle richtlijnen met betrekking tot elektromagnetische velden (EMV). Mits deze babyfoon op de juiste wijze en volgens de instructies in deze gebruikershandleiding wordt gebruikt, is deze veilig te gebruiken volgens het nu beschikbare wetenschappelijke bewijs.

---

## Het product recyclen





Uw babyfoon is vervaardigd van kwalitatief hoogwaardige materialen en onderdelen die kunnen worden gerecycled en hergebruikt.



Draag bij aan een schoner milieu door het product en de verpakking bij de correcte afvalpunten in te leveren. De doorgekruiste afvalcontainer betekent dat uw babyfoon valt onder de Europese richtlijn 2002/96/EG en dat het product en de batterijen niet bij het huishoudelijk afval mogen worden weggegooid, omdat zij stoffen bevatten die schadelijk kunnen zijn voor het milieu en uw gezondheid. Gebruik de daarvoor aangewezen inzamelings- of recyclepunten wanneer u de babyfoon of batterijen weggooit.



# 3 Overzicht

## Ouderunit (fig. 1)

- ① 
  - Druk deze knop in om de ouderunit in of uit te schakelen
- ② **link**
  - Brandt groen: de ouderunit is verbonden met de babyunit.
  - Knippert rood: de ouderunit zoekt naar de babyunit.
- ③ **Geluidsniveaulampjes**
  - Geeft het geluidsniveau in de kamer van uw baby aan
- ④ **Luidspreker**
- ⑤ **Aansluiting voor de meegeleverde AC/DC-adapter**
- ⑥ 
  - Brandt groen: de ouderunit is ingeschakeld.
  - Brandt rood: de batterijen zijn bijna leeg.
- ⑦ **+ volume –**
  - Draai om het volume hoger/lager te zetten
  - Draai helemaal naar beneden om het volume te dempen
- ⑧ **Deksel van batterijvak**
- ⑨ **Drie R6 AA-batterijen van 1,5V (niet meegeleverd)**
- ⑩ **1 channel 2**
  - Schakel naar kanaal 1 of kanaal 2
- ⑪ **Batterijvak**
- ⑫ **AC/DC-adapter**
  - Ingang: 100-240V AC
  - Uitgang: 6,0V DC, 300mA
  - Modelnummer:

SSW-2350UK: voor het Verenigd Koninkrijk en Dubai;  
 SSW-2350AU: voor Australië en Nieuw-Zeeland;  
 SSW-2350EU: voor andere landen

## Babyunit (fig. 2)

- ① 
  - Druk deze knop in om de babyunit in of uit te schakelen
- ② **on**
  - Brandt groen: de babyunit is ingeschakeld.
- ③ **Microfoon**
- ④ 
  - Brandt groen: de babyunit werkt op batterijen.
  - Brandt rood: de batterijen zijn bijna leeg.
- ⑤ **Aansluiting voor de meegeleverde AC/DC-adapter**
- ⑥ **Deksel van batterijvak**
- ⑦ **Vier R6 AA-batterijen van 1,5V (niet meegeleverd)**
- ⑧ **1 channel 2**
  - Schakel naar kanaal 1 of kanaal 2
- ⑨ **Batterijvak**
- ⑩ **AC/DC-adapter**
  - Ingang: 100-240V AC
  - Uitgang: 6,0V DC, 300mA
  - Modelnummer:  
 SSW-2350UK: voor het Verenigd Koninkrijk en Dubai;  
 SSW-2350AU: voor Australië en Nieuw-Zeeland;  
 SSW-2350EU: voor andere landen

## 4 Aan de slag

U kunt de ouderunit of de babyunit aansluiten op netspanning of batterijen plaatsen om de unit te bedienen. Plaats voor de zekerheid batterijen in de babyunit voor het geval de stroom uitvalt. Als u oplaadbare batterijen gebruikt, zorg dan dat u deze apart oplaadt.

### De babyunit klaarmaken voor gebruik:

- 1 Verwijder het deksel van het batterijvak voordat u de babyunit aansluit op netstroom.
- 2 Plaats vier R6 AA-batterijen van 1,5V met de juiste polariteit (+/-) zoals aangegeven.
- 3 Bevestig het deksel.
- 4 Sluit een meegeleverde adapter aan op de babyunit en het stopcontact.

### De ouderunit klaarmaken voor gebruik:

- 1 Volg dezelfde procedure als voor het klaarmaken van de babyunit.

## 5 De babyfoon gebruiken

- 1 Druk op  $\phi$  op de ouder-/babyunit.
  - ↳ De ouder-/babyunit wordt ingeschakeld en alle indicatoren op de ouder-/babyunit gaan even branden.
- 2 Houd de babyunit en het netsnoer op ten minste 1 meter afstand van uw baby.
- 3 Gebruik de ouderunit binnen het bereik van de babyunit.
- 4 Stel de ouderunit en de babyunit op hetzelfde kanaal in: kanaal 1 of kanaal 2.
  - ↳ De **link**-indicator knippert rood en de ouderunit gaat de babyunit zoeken.
  - ↳ Wanneer de koppeling is gemaakt, wordt de **link**-indicator groen.
  - ↳ Als er geen koppeling kan worden gemaakt, knippert de **link**-indicator rood. De ouderunit piept zo nu en dan.
- 5 Als u het volume op uw ouderunit wilt wijzigen, draait u **volume** omhoog of omlaag.
  - Als u het volume wilt dempen, draait u **volume** helemaal omlaag. Wanneer het volume gedempt is, functioneren de geluidsniveaulampjes zoals normaal.



### Tip

- Uw babyfoon is zodanig ontworpen dat de antenne in het bovenste deel van de ouderunit onbelast blijft. Om belemmeringen die het bereik kunnen verminderen tegen te gaan, houdt u de ouderunit aan de basis vast wanneer u deze draagt.
- Wanneer de ouderunit zich buiten het bereik van de babyunit bevindt, piept de ouderunit zo nu en dan. De **link**-indicator op de ouderunit knippert rood.
- De batterijindicator knippert rood en u hoort een pieptoon als de batterijen het apparaat nog 30 minuten van stroom kunnen voorzien. Wanneer de batterijen geheel leeg zijn, schakelt de ouderunit automatisch uit en wordt de verbinding met de babyunit verbroken.



---

## Bereik

- Buiten: tot 150 meter
- Binnen: tot 50 meter
- Deze babyfoon is ontworpen voor optimaal gebruik binnen een straal van 150 meter; zodat deze geschikt is voor de meeste omgevingen binnenshuis. Het bereik en de kwaliteit van de verbinding is afhankelijk van het aantal obstakels, zoals muren en gebouwen, die zich tussen de twee units bevinden.

---

## Een extra ouderunit verbinden

U kunt verscheidene extra ouderunits met uw babyfoon gebruiken. Volg de twee eenvoudige stappen om extra apparaten te verbinden.



### Opmerking

- Gebruik de ouderunit binnen het bereik van de babyfoon.

- 1 Druk op  $\phi$  op de extra ouderunit.
  - ↳ De ouderunit wordt ingeschakeld en alle indicatoren op de ouderunit gaan even branden.
- 2 Stel de ouderunit en de babyunit in op hetzelfde kanaal: kanaal 1 of kanaal 2.
  - ↳ Wanneer de koppeling is gemaakt, wordt de **link**-indicator groen.

## 6 Garantie en service

Als u hulp of informatie nodig hebt of als u een probleem hebt, ga dan naar de Philips AVENT-website op [www.philips.com/AVENT](http://www.philips.com/AVENT) of neem contact op met het Philips Consumer Care Centre in uw land. U vindt het telefoonnummer van het Philips Consumer Care Centre in het 'worldwide guarantee'-vouwblad. Als er geen Philips Consumer Care Centre in uw land is, ga dan naar uw Philips-dealer.

# 7 Problemen oplossen

Als de oplossing voor uw probleem niet in dit gedeelte wordt genoemd, kunt u terecht op [www.philips.com/AVENT](http://www.philips.com/AVENT) of neemt u contact op met de klantenservice van Philips in uw land.

Problemen	Mogelijke oorzaken	Oplossingen
Mijn ouder-/babyunit schakelt niet in.	De unit is niet op netspanning aangesloten.	Sluit de unit aan op netspanning.
	De batterijen zijn leeg of verkeerd geplaatst.	Vervang de batterijen en zorg dat deze correct zijn geplaatst.
Ik kan geen verbinding maken.	De ouder- en babyunits zijn op verschillende kanalen ingesteld.	Stel de units in op hetzelfde kanaal.
	De units zijn buiten bereik.	Plaats de units dicht bij elkaar (zie 'Bereik' op pagina 7).
De ouderunit produceert een hoge piepton.	De units bevinden zich te dicht bij elkaar:	Plaats de ouderunit verder van de babyunit.
		Zet het volume van de ouderunit lager.
Ik hoor storing. Het geluid wordt steeds onderbroken.	De ouderunit neemt signalen van andere units of babyfoons op.	Plaats de ouderunit uit de buurt van andere elektrische apparaten, zoals magnetrons of telefoons.
		Zet de units over op het andere kanaal.
	De units zijn buiten bereik.	Plaats de units dicht bij elkaar.
	De ouder- en babyunits zijn op verschillende kanalen ingesteld.	Stel de units in op hetzelfde kanaal.
	De batterijen voor de ouder- en/of babyunit zijn bijna leeg.	Sluit de ouder- en/of babyunits aan op netspanning. Vervang de batterijen.
Er komt geen geluid uit mijn ouderunit.	Het volume van de ouderunit is te laag ingesteld of is gedempt.	Zet het volume van de ouderunit hoger.
	De units zijn buiten bereik.	Plaats de units dicht bij elkaar.
Het bereik van mijn unit is minder dan 150 meter.	Het bereik wordt verkleind door obstakels.	Plaats de units dicht bij elkaar.
De batterijen in de ouderunit zijn snel leeg.	Het volume is te hoog ingesteld, waardoor het apparaat meer stroom verbruikt.	Zet het volume lager.



Tip

- Productinformatie kan zonder voorafgaande kennisgeving worden gewijzigd.

# 1 Innledning

Gratulerer med kjøpet, og velkommen til Philips AVENT. Hvis du vil dra full nytte av støtten som Philips AVENT tilbyr, kan du registrere produktet ditt på [www.philips.com/AVENT](http://www.philips.com/AVENT). Philips AVENT er dedikert til produksjon av pålitelige omsorgsprodukter som gir foreldre tryggheten de trenger når de ivaretar helsen og sikkerheten til babyen sin. Denne Philips AVENT-babymonitoren gir deg grunnleggende trygghet ved hjelp av en svært klar lydforbindelse til babyen, slik at du alltid vet når barnet ditt trenger deg. Justerbare kanalinnstillinger, intuitive lydaktiverte lamper samt lyd- og lysindikatorer for kobling, rekkevidde og lavt batterinivå sørger for at dere alltid har forbindelse til hverandre. SCD486 inneholder to batteridrevne foreldreenheter, slik at du enkelt kan overvåke babyen fra flere steder i og rundt hjemmet.

# 2 Viktig

Les denne brukerhåndboken nøye før du bruker babymonitoren, og ta vare på den for senere referanse.

**ADVARSEL: Hold alltid babyenheten og ledningen utenfor babyens rekkevidde, minst 1 meter unna, for å unngå at babyen blir kvalt av ledningen. Ikke bruk skjøteledninger.**

**Forsiktig: Fare for eksplosjon, elektrisk støt, kortslutning og lekkasje**

- Babymonitoren må ikke utsettes for drypp eller sprut, og væskeholdige gjenstander, f.eks. vaser, må ikke settes på babymonitoren.
- Når strømuttaket brukes som frakoblingsenhet, må frakoblingsenheten hele tiden være klar til bruk.
- Før du kobler babymonitoren til strømuttaket, må du kontrollere at spenningen som er angitt på adapterne til babymonitoren, tilsvarer den lokale nettspenningen.
- Bruk adapterne som følger med, for å koble babymonitoren til strømuttaket.
- For å unngå elektrisk støt må du ikke åpne babymonitoren eller foreldremonitoren, unntatt batterirommene.
- Kontroller at du er tørr på hendene når du setter inn eller bytter batterier.
- Slik forhindrer du at batteriet eksploderer eller lekker; noe som kan skade babymonitoren og forårsake brannskader og hud- eller øyeirritasjon:
  - Sett inn batteriene i riktig retning (+/-).
  - Ta ut batteriene hvis du ikke skal bruke produktet på mer enn 30 dager.
  - Ikke utsett batteriene for sterk varme, som sollys, flammer, o.l.
  - Ta ut batteriene så snart de er tomme.
- For å unngå at batteriene overopphetes eller avgir giftige materialer; hydrogen eller oksygen må du ikke kortslutte eller ødelegge batteriene.

## Tilsyn fra voksne

- Denne babymonitoren er ment som et hjelpemiddel. Den erstatter ikke ansvarlig og ordentlig tilsyn fra voksne, og skal ikke brukes til dette.
- Ikke legg babyenheten i babyens seng eller lekegrind.
- Ikke dekk til babymonitoren med et håndkle, en dyne eller andre gjenstander for å unngå overoppheting.
- Når babymonitoren bruker strøm fra et strømuttak, må du kontrollere at du har enkel tilgang til strømuttaket.
- For barnets egen sikkerhet må du ikke la han/hun leke med babymonitoren.
- Hvis du skal håndtere ødelagte batterier eller batterier som lekker, må du bruke beskyttelseshansker for å beskytte huden.
- Babymonitoren overfører via en frekvens som brukes av mange husholdningsprodukter og andre babymonitører. Samtalen din kan høres via et annet produkt som drives på samme frekvens.

## Rengjøring og vedlikehold

- Ikke senk foreldreenheten eller babyenheten i vann, og ikke rengjør dem under springen.
- Ikke bruk rengjøringspray eller flytende rengjøringsmidler.
- Koble fra foreldreenheten og babyenheten hvis de er koblet til et strømuttak.
- Rengjør foreldreenheten og babyenheten med en fuktig klut.
- Rengjør adapterne med en tørr klut.
- Babymonitoren har ingen andre deler som kan repareres av brukeren.

## Forholdsregler for oppbevaring

- Bruk og oppbevar babymonitoren mellom 10 og 35 °C. Ikke utsett babymonitoren for direkte sollys.
- Hvis du oppbevarer batteriene i et kjøleskap eller en fryser, må du beskytte dem mot kondens når du oppbevarer og tiner dem. La batteriene ha romtemperatur før du bruker dem.

## Utskiftning

- Hvis du skifter ut adaptere, må du bruke adaptertypene som er angitt i denne brukerhåndboken.
- Hvis du bytter ut batteriene, må du bruke batteritypene som er angitt i denne brukerhåndboken. Bytt ut alle batteriene i enheten samtidig.

---

## Elektromagnetiske felt (EMF)

Denne Philips AVENT babymonitoren overholder alle standarder som gjelder for elektromagnetiske felt (EMF). Hvis babymonitoren håndteres riktig og i samsvar med instruksjonene i denne brukerhåndboken, er det trygt å bruke den ut fra den kunnskapen vi har per dags dato.

---

## Resirkulering av produktet





Babymonitoren er utformet og produsert med materialer og deler av svært høy kvalitet som kan resirkuleres og gjenbrukes.





Bevar miljøet ved å avhende produktet og emballasjen på ansvarsfullt vis. Søppelkassesymbolet med kryss over betyr at babymonitoren dekkes av det europeiske direktivet 2002/96/EF, som innebærer at produktet og batteriene ikke må kastes i husholdningsavfallet, siden de inneholder stoffer som kan være skadelig for miljø og helse. Bruk de bestemte innsamlingsstedene eller gjenvinningsfasilitetene når du avhender babymonitoren eller batteriene.

# 3 Oversikt

## Foreldreenhet (fig. 1)

- ① 
  - Trykk for å slå foreldreenheten av eller på
- ② **kobling**
  - Lyser grønt: Foreldreenheten er koblet til babyenheten.
  - Blinker rødt: Foreldreenheten søker etter babyenheten.
- ③ **Lydnivålamper**
  - Angir lydnivået på babyens rom.
- ④ **Høytaler**
- ⑤ **Kontakt for vekselstrømsadapteren som følger med**
- ⑥ 
  - Lyser grønt: Foreldreenheten er slått på.
  - Blinker rødt: Batteriene er snart utladet.
- ⑦ **+ volume —**
  - Vri for å skru volumet opp/ned
  - Vri helt ned for å dempe volumet
- ⑧ **Lukk på batterirom**
- ⑨ **Tre 1,5V R6 AA-batterier (følger ikke med)**
- ⑩ **1 channel 2**
  - Bytt til kanal 1 eller kanal 2
- ⑪ **Batterirom**
- ⑫ **Vekselstrømsadapter**
  - Inngang: 100–240 V AC
  - Utgang: 6,0 V DC, 300 mA
  - Modellnummer:  
SSW-2350UK: For Storbritannia og Dubai;  
SSW-2350AU: For Australia og New Zealand;  
SSW-2350EU: For andre land

## Babyenhet (fig. 2)

- ① 
  - Trykk for å slå babyenheten av eller på
- ② **på**
  - Lyser grønt: Babyenheten er slått på.
- ③ **Mikrofon**
- ④ 
  - Lyser grønt: Babyenheten bruker batterier.
  - Blinker rødt: Batteriene er snart utladet.
- ⑤ **Kontakt for vekselstrømsadapteren som følger med**
- ⑥ **Lukk på batterirom**
- ⑦ **Fire 1,5V R6 AA-batterier (følger ikke med)**
- ⑧ **1 channel 2**
  - Bytt til kanal 1 eller kanal 2
- ⑨ **Batterirom**
- ⑩ **Vekselstrømsadapter**
  - Inngang: 100–240 V AC
  - Utgang: 6,0 V DC, 300 mA
  - Modellnummer:  
SSW-2350UK: For Storbritannia og Dubai;  
SSW-2350AU: For Australia og New Zealand;  
SSW-2350EU: For andre land

## 4 Komme i gang

Du kan koble foreldre- eller babyenheten til strømuttaket eller sette inn batterier for å bruke dem. Du kan som en ekstra sikkerhet sette inn batterier, i tilfelle det oppstår et strøbrudd. Hvis du bruker oppladbare batterier, må du sørge for å lade dem opp separat.

### Konfigurere babyenheten:

- 1 Før du kobler babyenheten til strømuttaket, tar du av lokket på batterirommet.
- 2 Sett inn fire 1,5V R6 AA-batterier med riktig polaritet (+/-) slik det er angitt.
- 3 Fest lokket igjen.
- 4 Koble en adapter som følger med, til babyenheten og strømuttaket.

### Konfigurere foreldreenheten:

- 1 Følg samme prosedyre som når du konfigurerer babyenheten.

## 5 Bruke babymonitoren

- 1 Trykk på  $\odot$  på foreldre-/babyenheten.  
↳ Foreldre-/babyenheten slås på, og alle indikatorene på foreldre-/babyenheten lyser raskt.
- 2 Hold babyenheten og strømledningen minst 1 meter fra babyen.
- 3 Bruk foreldreenheten innenfor driftsrekkevidden.
- 4 Still foreldreenheten og babyenheten inn på samme kanal, enten kanal 1 eller kanal 2.  
↳ **kobling**-indikatoren blinker rødt, og foreldreenheten begynner å søke etter babyenheten.  
↳ Når koblingen er opprettet, lyser **kobling**-indikatoren grønt.  
↳ Hvis det ikke opprettes en kobling, blinker **kobling**-indikatoren rødt. Foreldreenheten piper av og til.
- 5 For å endre volumet på foreldreenheten vrir du **volum** opp eller ned.
  - For å dempe volumet vrir du **volum** helt ned. Når volumet er dempet, vil lydnivålampene fungere som normalt.



### Tips

- Babymonitoren er spesielt utformet for å skjule antennen i øvre del av foreldreenheten. For å unngå hindringer som kan redusere driftsrekkevidden bør du holde foreldreenheten i basen når du bærer den.
- Når foreldreenheten er utenfor babyenhetens rekkevidde, piper foreldreenheten av og til. **kobling**-indikatoren på foreldreenheten blinker rødt.
- Batteriindikatoren blinker rødt, og en pipetone høres 30 minutter før batteriene utlades. Hvis batteriene er helt tomme, slås foreldreenheten automatisk av og mister forbindelsen til babyenheten.

---

## Driftsrekkevidde

- Utendørs: opptil 150 meter
- Innendørs: opptil 50 meter
- Denne monitoren er utformet for drift innen en rekkevidde på 150 m på sitt beste, og passer de fleste husholdningsmiljøer. Driftsrekkevidden og kvaliteten på forbindelsen varierer avhengig av antall hindringer, som vegger eller bygninger, mellom de to enhetene.

---

## Koble til en ekstra foreldrenehhet

Du kan bruke flere ekstra foreldreneheter med babymonitoren. Følg to enkle trinn for å koble til ekstra enheter:



### Merknad

- Bruk foreldreneheten innen driftsrekkevidden til babymonitoren.

- 1 Trykk på  på den ekstra foreldreneheten.
  - ↳ Foreldreneheten slås på, og alle indikatorene på foreldreneheten lyser raskt.
- 2 Still foreldreneheten og babyneheten inn på samme kanal, kanal 1 eller kanal 2.
  - ↳ Når koblingen er opprettet, lyser **kobling**-indikatoren grønt.

## 6 Garanti og service

Hvis du trenger service eller informasjon, eller hvis det har oppstått problemer, kan du besøke webområdet til Philips AVENT på [www.philips.com/AVENT\\_welcome](http://www.philips.com/AVENT_welcome) eller ta kontakt med Philips' kundestøtte der du bor. Du finner telefonnummeret til Philips' kundestøtte i garantiheftet. Hvis det ikke er noen Philips kundestøtte der du bor, går du til den lokale Philips-forhandleren.

# 7 Feilsøking

Hvis du ikke finner løsningen du trenger i denne delen, kan du få hjelp på [www.philips.com/AVENT](http://www.philips.com/AVENT) eller kontakte Philips' kundestøtte der du bor.

Problemer	Mulige årsaker	Løsninger
Foreldre-/babyenheten slås ikke på.	Enheten er ikke koblet til strømuttaket.	Koble enheten til et strømuttak.
	Batteriene er tomme eller satt inn på feil måte.	Bytt ut batteriene, og sørg for at de nye settes inn riktig.
Jeg kan ikke etablere forbindelse.	Foreldre- og babyenheten er stilt inn på forskjellige kanaler.	Still enhetene inn på samme kanal.
	Enhetene er utenfor rekkevidde.	Flytt enhetene nærmere hverandre (se 'Driftsrekkevidde' på side 7).
Foreldreenheten avgir en høy lyd.	Enhetene er for nære hverandre.	Flytt foreldreenheten lenger vekk fra babyenheten.
		Senk volumet på foreldreenheten.
Jeg hører forstyrrelser. Jeg kan bare høre innimellom.	Foreldreenheten plukker opp signaler fra andre apparater eller babymonitorer:	Flytt foreldreenheten vekk fra andre elektriske apparater som mikrobølgeovner eller telefoner.
		Bytt kanal på enhetene.
	Enhetene er utenfor rekkevidde.	Flytt enhetene nærmere hverandre.
	Foreldre- og babyenheten er stilt inn på forskjellige kanaler.	Still enhetene inn på samme kanal.
Jeg hører ingenting via foreldreenheten.	Volumet til foreldreenheten er for lavt, eller helt dempet.	Øk volumet på foreldreenheten.
	Enhetene er utenfor rekkevidde.	Flytt enhetene nærmere hverandre.
Driftsrekkevidden min er mindre enn 150 meter.	Hindringer i omgivelsene påvirker driftsrekkevidden.	Flytt enhetene nærmere hverandre.
Batteriene i foreldreenheten blir raskt tomme.	Volumet er for høyt, slik at enheten bruker mer strøm.	Reduser volumet.



## Tips

- Produktinformasjon kan endres uten varsel.



# 1 Introdução

Parabéns pela sua aquisição e bem-vindo à Philips AVENT! Para usufruir de todas as vantagens do suporte oferecidas pela Philips AVENT, registre o seu produto em [www.philips.com/AVENT](http://www.philips.com/AVENT).

A Philips AVENT dedica-se a produzir produtos fiáveis que cuidam e transmitem aos pais a tranquilidade de que necessitam para manter a saúde e a segurança do bebé. Este intercomunicador para bebé Philips AVENT proporciona a ligação tranquilizante com o seu bebé que necessita, com um som de excelente qualidade, para que saiba sempre quando o bebé precisa de si. As definições de canais ajustáveis, as luzes intuitivas activadas por som e os indicadores de som e luz para ligação, alcance e pilha fraca asseguram-lhe uma ligação permanente.

O SCD486 contém duas unidades dos pais a pilhas para que possa monitorizar facilmente o seu bebé em vários lugares, dentro e fora de casa.

# 2 Importante

Leia cuidadosamente este manual do utilizador antes de utilizar o intercomunicador para bebé e guarde-o para uma eventual consulta futura.

**AVISO: Para impedir estrangulamentos com o cabo de alimentação, mantenha sempre a unidade do bebé e o cabo de alimentação fora do alcance do bebé, no mínimo, a 1 metro de distância. Não utilize cabos de extensão.**

**Cuidado: Risco de explosão, choque eléctrico, curto-circuito ou fuga**

- O intercomunicador para bebé não deve ser exposto a gotas ou salpicos. Não devem ser colocados objectos com líquidos, tais como jarras, em cima do intercomunicador para bebé.
- Quando a ficha de alimentação é utilizada como dispositivo de desactivação, o dispositivo de desactivação deve estar pronto para ser utilizado de imediato.
- Antes de ligar o intercomunicador para bebé à alimentação, assegure-se de que a voltagem indicada nos transformadores do intercomunicador para bebé corresponde à voltagem eléctrica local.
- Utilize os transformadores fornecidos para ligar o intercomunicador para bebé à alimentação.
- Para impedir choques eléctricos, não abra o compartimento da unidade do bebé nem a unidade dos pais, excepto os compartimentos das pilhas.
- Certifique-se de que tem as mãos secas quando coloca ou substitui as pilhas.
- Para impedir explosões ou derrames das pilhas, que podem danificar o intercomunicador para bebé e provocar queimaduras na pele ou irritação dos olhos:
  - coloque as pilhas na direcção correcta (+/-),
  - retire as pilhas se não for utilizar o produto durante um período superior a 30 dias,

- mantenha as pilhas afastadas de calor excessivo, como luz do sol, fogo ou algo similar;
- retire as pilhas logo que estas estejam gastas.
- Para impedir que as pilhas aqueçam ou libertem materiais tóxicos, hidrogénio ou oxigénio, não provoque curto-circuitos nem abra as pilhas.

### **Supervisão por um adulto**

- Este intercomunicador para bebé destina-se a ser um auxílio. Este não é um substituto para a supervisão responsável e adequada por um adulto e não deve ser utilizado como tal.
- Nunca coloque a unidade do bebé dentro do berço ou do parque do bebé.
- Para impedir um sobreaquecimento, não cubra o intercomunicador para bebé com uma toalha, cobertor; nem qualquer outro item.
- Se o seu intercomunicador para bebé utilizar uma tomada eléctrica, assegure-se de que pode aceder facilmente à tomada eléctrica.
- Por motivos de segurança, não permita que as crianças brinquem com o intercomunicador para bebé.
- Para manusear pilhas danificadas ou com derrames, utilize luvas de protecção para proteger a sua pele.
- O seu intercomunicador para bebé emite sinais numa frequência utilizada por vários produtos domésticos e outros intercomunicadores para bebé. A sua conversa pode ser ouvida por outro produto que funcione na mesma frequência.

### **Limpeza e manutenção**

- Não mergulhe a unidade dos pais e a unidade do bebé em água e não as lave em água corrente.
- Não utilize um spray de limpeza ou detergentes líquidos.
- Desligue a ficha da unidade dos pais e da unidade do bebé, se estas estiverem ligadas a uma tomada eléctrica.

- Limpe a unidade dos pais e a unidade do bebé com um pano húmido.
- Limpe os transformadores com um pano seco.
- Este intercomunicador para bebé não tem outras peças que possam ser reparadas pelo utilizador.

### **Precauções de armazenamento**

- Utilize e armazene o intercomunicador para bebé entre 10 °C e 35 °C. Não exponha o intercomunicador para bebé à luz solar directa.
- Se guardar as pilhas num refrigerador ou congelador; proteja-as da condensação durante o armazenamento e o descongelamento. Antes de utilizar as pilhas, deixe-as voltar à temperatura ambiente.

### **Substituição**

- Se substituir os transformadores, utilize o tipo de transformadores especificado neste manual do utilizador.
- Se substituir as baterias, utilize o tipo de baterias especificado neste manual do utilizador. Substitua todas as pilhas na unidade em simultâneo.

---

## **Campos electromagnéticos (CEM)**

Este intercomunicador para bebé Philips AVENT cumpre todas as normas relativas a campos electromagnéticos (CEM). Se manuseado correctamente e de acordo com as instruções fornecidas neste manual do utilizador, este intercomunicador para bebé pode ser utilizado em segurança com base em provas científicas disponíveis actualmente.

## Reciclar o produto



O intercomunicador para bebé foi concebido e fabricado com materiais e componentes de alta qualidade, que podem ser reciclados e reutilizados.



Ajude o ambiente eliminando o produto e a respectiva embalagem de forma responsável. O símbolo de um caixote do lixo traçado significa que o produto é abrangido pela Directiva Europeia 2002/96/CE, o que quer dizer que o produto e as pilhas não devem ser depositados juntamente com os resíduos domésticos, uma vez que contêm substâncias que podem ser prejudiciais para o ambiente e para a saúde. Utilize os pontos de recolha designados ou equipamentos de reciclagem para eliminar o intercomunicador para bebé ou as pilhas.



## 3 Visão geral

### Unidade dos pais (Fig. 1)

- ①
  - Prima para ligar ou desligar a unidade dos pais
- ② **ligação**
  - Verde: A unidade dos pais está ligada à unidade do bebé.
  - Intermitência vermelha: A unidade dos pais está a procurar a unidade do bebé.
- ③ **Luzes do nível de som**
  - Indicam o nível de som no quarto do bebé
- ④ **Altifalante**
- ⑤ **Conector para o transformador CA/CC fornecido**
- ⑥
  - Verde: A unidade dos pais está ligada.
  - Intermitência vermelha: As pilhas têm pouca potência.
- ⑦ **+ volume —**
  - Gire para cima/baixo para alterar o volume
  - Gire completamente para baixo para cortar o som
- ⑧ **Tampa do compartimento das pilhas**
- ⑨ **Três pilhas AA R6 de 1,5 V (não incluídas)**
- ⑩ **1 channel 2**
  - Escolha o Canal 1 ou o Canal 2
- ⑪ **Compartimento das pilhas**
- ⑫ **Transformador CA/CC**
  - Entrada: 100-240 V CA
  - Saída: 6 V CC, 300 mA

- Número do modelo:  
SSW-2350UK: Para Reino Unido e Dubai;  
SSW-2350AU: Para Austrália e Nova Zelândia;  
SSW-2350EU: Para outros países

## Unidade do bebé (Fig. 2)

- ① 
  - Prima para ligar ou desligar a unidade do bebé
- ② **ligado**
  - Verde: A unidade do bebé está ligada.
- ③ **Microfone**
- ④ 
  - Verde: A unidade do bebé está a funcionar a pilhas.
  - Intermitência vermelha: As pilhas têm pouca potência.
- ⑤ **Conector para o transformador CA/CC fornecido**
- ⑥ **Tampa do compartimento das pilhas**
- ⑦ **Quatro pilhas AA R6 de 1,5 V (não incluídas)**
- ⑧ **1 channel 2**
  - Escolha o Canal 1 ou o Canal 2
- ⑨ **Compartimento das pilhas**
- ⑩ **Transformador CA/CC**
  - Entrada: 100-240 V CA
  - Saída: 6 V CC, 300 mA
  - Número do modelo:  
SSW-2350UK: Para Reino Unido e Dubai;  
SSW-2350AU: Para Austrália e Nova Zelândia;  
SSW-2350EU: Para outros países

## 4 Introdução

Pode ligar a unidade dos pais ou a unidade do bebé à alimentação ou colocar pilhas para a operar. Para uma confiança adicional, coloque pilhas para garantir energia de reserva em caso de falhas de alimentação. Se utilizar pilhas recarregáveis, certifique-se de que as carrega separadamente.

### Para configurar a unidade do bebé:

- 1 Antes de ligar a unidade do bebé à tomada de alimentação, retire a tampa do compartimento das pilhas.
- 2 Coloque quatro pilhas AA R6 de 1,5 V com a polaridade correcta (+/-) como indicado.
- 3 Volte a colocar a tampa.
- 4 Ligue um transformador fornecido à unidade do bebé e à tomada de alimentação.

### Para configurar a unidade dos pais:

- 1 Siga o mesmo procedimento utilizado para configurar a unidade do bebé.

# 5 Utilizar o seu intercomunicador para bebé

- 1 Prima  na unidade dos pais/do bebé.
  - ↳ A unidade dos pais/do bebé liga-se e todos os indicadores da unidade dos pais/do bebé acendem durante alguns momentos.
- 2 Mantenha a unidade do bebé e cabo de alimentação a uma distância de, no mínimo, 1 metro do seu bebé.
- 3 Utilize a unidade dos pais dentro do alcance de funcionamento.
- 4 Regule a unidade dos pais e a unidade do bebé para o mesmo canal, o Canal 1 ou o Canal 2.
  - ↳ O indicador **ligação** fica intermitente a vermelho e a unidade dos pais começa a procurar a unidade do bebé.
  - ↳ Quando a ligação é estabelecida, o indicador **ligação** acende a verde.
  - ↳ Se não for estabelecida nenhuma ligação, o indicador **ligação** fica intermitente a vermelho. A unidade dos pais emite um sinal sonoro ocasionalmente.
- 5 Para alterar o volume da unidade dos pais, gire **volume** para cima ou para baixo.
  - Para cortar o som, gire **volume** completamente para baixo. Quando o som é cortado, as luzes do nível de som funcionam normalmente.

## Dica

- O seu intercomunicador para bebé foi especialmente desenhado para ocultar a antena na parte superior da unidade dos pais. Para evitar obstruções que possam reduzir o alcance de funcionamento, agarre a unidade dos pais pela base ao transportá-la.
- Quando a unidade dos pais está fora do alcance da unidade do bebé, a unidade dos pais emite ocasionalmente um sinal sonoro. O indicador **ligação** na unidade dos pais fica intermitente a vermelho.
- O indicador da pilha fica intermitente a vermelho e é emitido um sinal sonoro a cada 30 minutos antes de as pilhas ficarem sem energia. Se as pilhas estiverem vazias, a unidade dos pais desliga-se automaticamente e perde a ligação com a unidade do bebé.

## Alcance de funcionamento

- No exterior: até 150 metros
- No interior: até 50 metros
- Este intercomunicador foi concebido para funcionar ao melhor nível dentro de um alcance de 150 m, adequado para a maioria dos ambientes domésticos. O alcance de funcionamento e a qualidade da ligação variam consoante a quantidade de obstruções, como paredes ou edifícios, entre as duas unidades.

## Ligar uma unidade dos pais adicional

Pode utilizar várias unidades dos pais adicionais com o seu intercomunicador para bebé. Siga estes dois passos simples para ligar unidades adicionais.

## Nota

- Utilize a unidade dos pais no alcance de funcionamento do intercomunicador para bebé.

- 1 Prima  $\phi$  na unidade dos pais adicional.
  - ↳ A unidade dos pais liga-se e todos os indicadores na unidade dos pais acendem durante alguns momentos.
- 2 Regule a unidade dos pais e a unidade do bebé para o mesmo canal, Canal 1 ou Canal 2.
  - ↳ Quando a ligação é estabelecida, o indicador **ligação** acende a verde.

## 6 Garantia e assistência

Se necessitar de assistência ou informações ou se tiver um problema, visite o Web site da Philips AVENT em [www.philips.com/AVENT](http://www.philips.com/AVENT) ou contacte o Centro de Apoio ao Cliente da Philips no seu país. Pode encontrar o número de telefone do Centro de Apoio ao Cliente da Philips no folheto da garantia mundial. Se não houver nenhum Centro de Apoio ao Cliente da Philips no seu país, dirija-se ao revendedor local da Philips.

# 7 Resolução de problemas

Se não encontra a solução que procura nesta secção, pode obter suporte em [www.philips.com/AVENT](http://www.philips.com/AVENT) ou contactar o Centro de Apoio ao Cliente da Philips do seu país.

Problemas	Possíveis causas	Soluções
A unidade dos pais/do bebé não liga.	A unidade não está ligada à fonte de alimentação.	Ligue a unidade a uma fonte de alimentação.
	As pilhas estão vazias ou foram inseridas incorrectamente.	Substitua as pilhas e certifique-se de que são inseridas correctamente.
Não consigo estabelecer uma ligação.	A unidade dos pais e a unidade do bebé estão reguladas para canais diferentes.	Regule as unidades para o mesmo canal.
	As unidades estão fora do alcance.	Aproxime as unidades (consulte 'Alcance de funcionamento' na página 7).
A unidade dos pais emite um ruído muito estridente.	As unidades estão demasiado próximas.	Afaste a unidade dos pais da unidade do bebé.
		Diminua o volume da unidade dos pais.
Obtenho interferência. Apenas consigo ouvir intermitentemente.	A unidade dos pais está a captar sinais de outros aparelhos ou comunicadores para bebé.	Afaste a unidade dos pais de outros aparelhos eléctricos, como microondas ou telefones.
		Mude as unidades para o outro canal.
	As unidades estão fora do alcance.	Aproxime as unidades.
	A unidade dos pais e a unidade do bebé estão reguladas para canais diferentes.	Regule as unidades para o mesmo canal.
Não oiço nada através da unidade dos pais.	As pilhas para a unidade dos pais/do bebé estão fracas.	Ligue a unidade dos pais/do bebé a uma fonte de alimentação. Substitua as pilhas.
	O volume da unidade dos pais está demasiado baixo ou está sem som.	Aumente o volume da unidade dos pais.
O alcance de funcionamento da minha unidade é inferior a 150 metros.	As unidades estão fora do alcance.	Aproxime as unidades.
	Obstruções ambientais estão a afectar o alcance de funcionamento.	Aproxime as unidades.
As pilhas da unidade descarregam rapidamente.	O volume está demasiado alto e a unidade consome mais potência.	Diminua o volume.



## Dica

- As informações do produto estão sujeitas a alteração sem aviso prévio.

# 1 Introduktion

Grattis till ditt inköp och välkommen till Philips AVENT! Genom att registrera din produkt på [www.philips.com/AVENT](http://www.philips.com/AVENT) kan du dra nytta av Philips AVENT.

Philips AVENT strävar efter att utveckla ansvarsfulla och tillförlitliga produkter som ger föräldrar den trygghet de behöver för att ta hand om sitt spädbarns hälsa och säkerhet. Med den här babyvakten från Philips AVENT kan du känna dig trygg och alltid veta när ditt barn behöver dig tack vare en kristallklar ljudanslutning, Justerbara kanalinställningar, intuitiva och ljudaktiverade lampor, ljud- och ljusindikatorer för anslutning, räckvidd och batterinivå gör att du alltid kan finnas till hands. SCD486 innehåller två batteridrivna föräldraenheter så du lätt kan övervaka barnet från många platser i och omkring hemmet.

# 2 Viktigt

Läs användarhandboken noggrant innan du använder babyvakten och spara den för framtida bruk.

**Förvara alltid babyenheten och nätsladden utom räckhåll för barnet, minst 1 meter bort, eftersom nätsladden kan utgöra en stryprisk. Använd inte förlängningssladdar.**

**Varning! Risk för explosion, elektriska stötar, kortslutning eller läckage**

- Babyvakten får inte utsättas för vattendroppar eller vattenstrålar och du bör aldrig placera vätskefyllda föremål, till exempel vaser, på babyvakten.
- Om nätkontakten används som fränkopplingsenhet ska den vara lätt att komma åt.
- Innan du ansluter babyvakten till elnätet bör du se till att spänningen som anges på adaptrarna på babyvakten motsvarar den lokala nätspänningen.
- Använd de medföljande adaptrarna för att ansluta babyvakten till elnätet.
- För att förhindra elektriska stötar ska du inte öppna babyenhetens eller föräldraenhetens hölje, förutom batterifacken.
- Se till att händerna och apparaten är torra när du sätter i eller byter ut batterier.
- För att förhindra batteriexplosion eller läckage, som kan skada babyvakten och orsaka brännskador och hud- eller ögonirritation bör du:
  - sätta in batterierna åt rätt håll (+/-),
  - ta bort batterierna om du inte kommer att använda produkten på mer än 30 dagar,
  - hålla batterierna borta från stark hetta, exempelvis solsken, eld eller liknande,
  - ta ur batterierna så snart de tar slut.
- Förhindra att batterierna upphetas eller frigör giftigt material, väte eller syre genom att inte kortsluta eller skada dem.



## Vuxen tillsyn

- Den här babyvakten är avsedd som en hjälp. Den är inte någon ersättning för ansvarig och ordentlig vuxen tillsyn och bör inte användas på så sätt.
- Lägg aldrig babyenheten i barnets säng eller lekchage.
- För att förhindra överhettning bör du inte täcka över babyvakten med en handduk, filt eller något annat.
- När babyvakten är kopplad till ett eluttag bör du se till att du lätt får åtkomst till eluttaget.
- Du ska inte låta barn leka med babyvakten, för deras säkerhets skull.
- Om du ska hantera skadade batterier eller batterier som har läckt bör du använda skyddshandskar för att skydda huden.
- Babyvakten överför ljud via en frekvens som används för många hushållsapparater och andra babyvakter. Konversationen kan fångas upp av en annan produkt som använder samma frekvens.

## Rengöring och underhåll

- Sänk aldrig ned föräldraenheten eller babyenheten i vatten och rengör dem aldrig under kranen.
- Använd inte rengöringsspray eller flytande rengöringsmedel.
- Dra ur föräldraenheten och babyenheten om de är anslutna till ett eluttag.
- Rengör föräldra- och babyenheterna med en fuktig trasa.
- Rengör adaptrarna med en torr trasa.
- Den här babyvakten har inga delar som användaren kan laga.

## Försiktighetsåtgärder för förvaring

- Använd och förvara babyvakten mellan 10 och 35 °C. Håll babyvakten borta från direkt solljus.
- Om du förvarar batterier i kylskåpet eller frysen bör du skydda dem mot kondensering under förvaring och upptining. Innan du använder batterierna bör de återgå till rumstemperatur.

## Byten

- Om du byter ut adaptrarna bör du använda de typer av adaptrar som anges i den här användarhandboken.
- Använd den typ av batterier som anges i den här användarhandboken om du byter ut batterierna. Byt ut alla batterierna i enheten samtidigt.

---

## Elektromagnetiska fält (EMF)

Den här babyvakten från Philips AVENT uppfyller alla standarder för elektromagnetiska fält (EMF). Om babyvakten hanteras på rätt sätt och enligt instruktionerna i den här användarhandboken är den säker att använda enligt de vetenskapliga belägg som finns i dagsläget.

---

## Återvinning av produkten





Babyvakten är utvecklad och tillverkad av högkvalitativa material och komponenter som både kan återvinnas och återanvändas.





Skydda miljön genom att kassera produkten och förpackningar på ett ansvarsfullt sätt. Den överkryssade symbolen av en soptunna betyder att babyvakten innefattas av EU-direktiv 2002/96/EG, vilket innebär att produkten och batterierna inte får slängas bland hushållssoporna eftersom de innehåller ämnen som kan vara skadliga för miljö och hälsa. Kassera babyvakten och batterierna på därför avsedda insamlingsställen eller återvinningscentraler.

# 3 Översikt

## Föräldraenheten (bild 1)

- ① 
  - Tryck för att slå på eller av föräldraenheten
- ② **anslutning**
  - Grönt sken: Föräldraenheten länkas ihop till babyenheten.
  - Röda blinkningar: Föräldraenheten söker efter babyenheten.
- ③ **Ljudnivålampor**
  - Ange önskad ljudnivå för barnets rum
- ④ **Högtalare**
- ⑤ **Anslutning för den medföljande nätadaptern**
- ⑥ 
  - Grönt sken: babyenheten är påslagen.
  - Röda blinkningar: Batterierna är svaga.
- ⑦ **+ volume —**
  - Vrid om du vill justera volymen
  - Vrid ned helt om du vill stänga av ljudet
- ⑧ **Batterifackets lock**
- ⑨ **Tre 1,5 V R6 AA-batterier (medföljer inte)**
- ⑩ **1 channel 2**
  - Byt till kanal 1 eller 2
- ⑪ **Batterifack**
- ⑫ **Nätadapter**
  - Ingång: 100-240 V AC
  - Utgång: 6,0 V DC, 300 mA
  - Modellnummer:  
SSW-2350UK: För Storbritannien och Dubai  
SSW-2350AU: För Australien och Nya Zeeland  
SSW-2350EU: För övriga länder

## Babyenhet (bild 2)

- ① 
  - Tryck för att slå på eller av babyenheten
- ② **på**
  - Grönt sken: Babyenheten är påslagen.
- ③ **Mikrofon**
- ④ 
  - Grönt sken: Babyenhetens batterier är svaga.
  - Röda blinkningar: Batterierna är svaga.
- ⑤ **Anslutning för den medföljande nätadaptern**
- ⑥ **Batterifackets lock**
- ⑦ **Fyra 1,5 V R6 AA-batterier (medföljer inte)**
- ⑧ **1 channel 2**
  - Byt till kanal 1 eller 2
- ⑨ **Batterifack**
- ⑩ **Nätadapter**
  - Ingång: 100-240 V AC
  - Utgång: 6,0 V DC, 300 mA
  - Modellnummer:  
SSW-2350UK: För Storbritannien och Dubai  
SSW-2350AU: För Australien och Nya Zeeland  
SSW-2350EU: För övriga länder

## 4 Komma igång

Du kan ansluta föräldraenheten eller babyenheten till elnätet eller sätta i batterier. Sätt för säkerhets skull i batterier så kan du känna dig trygg även vid strömavbrott. Om du använder laddningsbara batterier bör du ladda dem separat.

### Konfigurera babyenheten:

- 1 Innan du ansluter babyenheten till eluttaget tar du bort locket till batterifacket.
- 2 Sätt i fyra 1,5V R6 AA-batterier med den korrekta polariteten (+/-) enligt markeringen.
- 3 Sätt tillbaka locket.
- 4 Anslut en levererad adapter till babyenheten och till eluttaget.

### Konfigurera föräldraenheten:

- 1 Följ samma procedur som när du konfigurerar babyenheten.

## 5 Använda babyvakten

- 1 Tryck på  $\Phi$  på föräldra-/babyenheten.  
↳ Föräldra-/babyenheten slås på, och alla indikatorer tänds en kort stund.
- 2 Placera babyenheten och nätsladden minst en meter från barnet.
- 3 Använd föräldraenheten inom räckvidden.
- 4 Ställ in föräldraenheten och babyenheten på samma kanal, antingen kanal 1 eller kanal 2.  
↳ **anslutning**-indikatorn blinkar rött och föräldraenheten börjar söka efter babyenheten.  
↳ När en anslutning upprättats lyser **anslutning**-indikatorn med grönt sken.  
↳ Om ingen anslutning upprättas blinkar **anslutning**-indikatorn rött. Föräldraenheten piper då och då.
- 5 Ändra volymen på föräldraenheten genom att vrida upp eller ned **volume**.
  - Stäng av ljudet genom att vrida ned **volume** helt. När volymen är avstängd lyser volymnivålamporna som vanligt.



### Tips

- Babyvakten är särskilt utformad så att antennen döljs i föräldraenhetens övre del. Undvik hinder som kan minska föräldraenhetens räckvidd genom att hålla den i dess nedre del när du bär den.
- När föräldraenheten är utanför babyenhetens räckvidd piper föräldraenheten då och då. **anslutning**-indikatorn på föräldraenheten blinkar rött.
- Batteriindikatorn blinkar med rött sken och en pipton hörs 30 minuter innan batterierna tar slut. Om batterierna är helt tomma stängs föräldraenheten automatiskt av och förlorar kontakten med babyenheten.

---

## Räckvidd

- Utomhus: upp till 150 meter
- Inomhus: upp till 50 meter
- Babyvakten är utvecklad för att fungera som bäst inom ett avstånd på 150 m och passar för de flesta hemmiljöer. Räckvidden och anslutningskvaliteten varierar beroende på antalet hinder mellan de båda enheterna, till exempel väggar eller byggnader.

---

## Anslut en extra föräldraenhet

Flera föräldraenheter kan anslutas till babyvakten. Anslut fler enheter genom att följa två enkla steg.



### Kommentar

- Använd föräldraenheten inom babyvaktens räckvidd.

## 6 Garanti och service

Om du behöver service, information eller om du har ett problem besöker du webbplatsen för Philips AVENT på [www.philips.com/AVENT](http://www.philips.com/AVENT) welcome eller kontaktar Philips kundtjänst i landet. Du hittar telefonnumret till Philips kundtjänst i garantibroschyren. Om Philips inte har någon kundtjänst i ditt land kan du besöka den lokala Philips-återförsäljaren.

- 1 Tryck på  $\phi$  på föräldraenheten du vill ansluta.
  - ↳ Föräldraenheten slås på, och alla indikatorer på föräldraenheten lyser kort.
- 2 Ställ in föräldraenheten och babyenheten på samma kanal, kanal 1 eller kanal 2.
  - ↳ När en anslutning upprättats lyser **anslutning**-indikatorn med grönt sken.

# 7 Felsökning

Om du inte hittar det du söker i det här avsnittet kan du gå till [www.philips.com/AVENT](http://www.philips.com/AVENT) eller kontakta Philips kundtjänst i ditt land.

Problem	Möjliga orsaker	Lösningar
Min föräldra-/babyenhet startar inte.	Enheten ansluts inte till strömkällan.	Anslut föräldraenheten till en strömkälla.
	Batterierna är tomma eller felaktigt isatta.	Byt ut batterierna och sätt i dem på korrekt sätt.
Jag kan inte upprätta en anslutning.	Föräldra- och babyenheterna är inställda på olika kanaler.	Ställ in enheterna på samma kanal.
	Enheterna är inte inom räckvidd för varandra.	Flytta enheterna närmare varandra (se 'Räckvidd' på sidan 7).
Föräldraenheten ger ifrån sig ett högt ljud.	Enheterna är för nära varandra.	Flytta föräldraenheten längre bort från babyenheten.
		Sänk volymen på föräldraenheten.
Det förekommer störningar. Jag kan bara höra ibland.	Föräldraenheten fångar upp signaler från andra apparater eller babyvakter.	Flytta föräldraenheten bort från andra elektriska apparater som mikrovågsugnar eller telefoner.
		Ställ in enheterna på den andra kanalen.
	Enheterna är inte inom räckvidd för varandra.	Flytta enheterna närmare varandra.
	Föräldra- och babyenheterna är inställda på olika kanaler.	Ställ in enheterna på samma kanal.
Jag hör ingenting via föräldraenheten.	Föräldraenhetens volym är inställd på låg eller helt avstängd.	Höj volymen på föräldraenheten.
	Enheterna är inte inom räckvidd för varandra.	Flytta enheterna närmare varandra.
	Min enhets räckvidd är mindre än 150 m.	Flytta enheterna närmare varandra.
Batterierna i föräldraenheten laddas ur snabbt.	Volymen är för högt inställd och enheten förbrukar mer ström.	Sänk volymen.

## Tips

- Produktinformationen kan komma att ändras utan föregående meddelande.

# 1 Giriş

Satın alma tercihiniz için teşekkür ederiz, Philips AVENT'e hoş geldiniz! Philips AVENT'in sunduğu destekten tam olarak yararlanmak için, ürününüzü [www.philips.com/AVENT](http://www.philips.com/AVENT) adresinde kaydettirin.

Philips AVENT'in önceliği, bebeklerinin sağlığı ve güvenliğini gözetirken ebeveynlere ihtiyaçları olan güvenceyi sağlayacak güvenilir ürünler üretmektir. Bu Philips AVENT bebek monitörü, bebeğinizle son derece net bir ses bağlantısı kurarak gerekli güvenceyi sağlar, böylece siz de bebeğinizin size her ihtiyaç duyduğu andan haberdar olursunuz. Ayarlanabilir kanal ayarları, sezgisel ve sesle etkinleşen ışıklar, bağlantı, menzil ve düşük pil gücü gösterge ışıkları sayesinde bağlantınızdan her zaman emin olabilirsiniz. SCD486'da, evinizin içinde ve çevresinde birçok yerden bebeğinizi kolayca göz kulak olmanız için pille çalışan iki adet ana ünite bulunur.

# 2 Önemli

Cihazı kullanmadan önce bu kullanım kılavuzunu okuyun ve daha sonra başvurmak üzere saklayın.

**UYARI: Güç kablosuyla boğulmayı önlemek için, bebek ünitesini ve güç kablosunu her zaman 1 metre uzakta, bebeğin ulaşamayacağı bir yerde tutun. Uzatma kablosu kullanmayın. Dikkat: Patlama, elektrik çarpması, kısa devre veya sızıntı riski**

- Bebek monitörü, sıvı damlamasına veya sıçramasına maruz bırakılmamalı ve vazo gibi sıvıyla dolu nesnelere ürünün üzerine yerleştirilmemelidir.
- Ana şebeke fişinin bağlantı kesme cihazı olarak kullanıldığı yerlerde, bağlantı kesme cihazı kullanıma hazır bir durumda kalmalıdır.
- Bebek telsizini ana şebekeye bağlamadan önce bebek telsizinin adaptörlerinde belirtilen gerilimin yerel ana şebeke gerilimine uygun olduğundan emin olun.
- Bebek telsizini ana şebekeye bağlamak için ürün ile birlikte verilen adaptörleri kullanın.
- Elektrik çarpmasını önlemek amacıyla pil bölmeleri hariç bebek ünitesi veya ebeveyn ünitesinin muhafazasını açmayın.
- Pilleri takarken veya değiştirirken ellerinizin kuru olmasına özen gösterin.
- Pilin, bebek monitörüne zarar verebilecek, yanıklar ile cilt ve gözde tahrişe neden olabilecek şekilde patlama veya sızıntı yapmasını önlemek için:
  - pilleri doğru yönlerde takın (+/-),
  - ürünü 30 günden daha uzun süre kullanmayacaksanız pilleri çıkarın,
  - pilleri güneş ışığı, ateş ve benzeri aşırı sıcaklıktan uzakta muhafaza edin,
  - gücü tükenir tükenmez pilleri çıkarın.
- Pillerin ısınmaması veya zehirli malzeme, hidrojen ya da oksijen açığa çıkarmaması için pillere kısa devre yaptırmayın veya pilleri tahrir etmeyin.

## Yetişkin denetimi

- Bu bebek monitörü yardım amaçlı tasarlanmıştır. Sorumluluk bilincinde bir yetişkin tarafından yapılan kontrolün yerini almaz ve bu amaçla kullanılamaz.
- Bebek ünitesini hiçbir zaman bebeğin yatağına ya da oyun alanına koymayın.
- Bebek monitörünün aşırı ısınmaması için üzerini bir havlu, battaniye veya herhangi bir diğer malzeme ile örtmeyin.
- Bebek monitörü bir güç çıkışı kullanıyorsa, bu güç çıkışına kolaylıkla ulaşabiliyor olduğunuzdan emin olun.
- Çocukların kendi güvenliği için, bebek monitörü ile oynamalarına izin vermeyin.
- Hasarlı veya sızıntı yapan pilleri tutacağınız zaman, cildinize zarar gelmesini önlemek için koruyucu eldivenler giyin.
- Bebek monitörünüz, elektrikli ev aletlerinin birçoğunun ve diğer bebek monitörlerinin kullandığı frekansın üstünde frekans gönderir. Konuşmalarınız aynı frekansta çalışan başka bir üründen duyulabilir.

## Temizlik ve Bakım

- Ana üniteyi veya bebek ünitesini suya batırmayın ve akan musluk suyuyla temizlemeyin.
- Temizleme spreyi veya sıvı temizleyiciler kullanmayın.
- Elektrik prizine takılı ise ana ünitenin ve bebek ünitesinin fişini çekin.
- Ana üniteyi ve bebek ünitesini nemli bir bezle silin.
- Adaptörleri kuru bir bezle silerek temizleyin.
- Bu bebek ünitesinde kullanıcı tarafından onarılabilecek başka bir parça yoktur.

## Saklama önlemleri

- Bebek monitörünü 10°C - 35°C arasında bir sıcaklıkta kullanın ve saklayın. Bebek monitörünü doğrudan güneş ışığına maruz bırakmayın.
- Pilleri bir buzdolabı veya dondurucuda saklıyorsanız, depolama ve buz çözme sırasında yoğunlaşmalarını önleyin. Pilleri kullanmadan önce oda sıcaklığına ulaşmalarını bekleyin.

## Değiştirme

- Adaptörleri değiştirecekseniz, bu kullanım kılavuzunda belirtilen türde adaptörler kullanın.
- Pilleri değiştirecekseniz, bu kullanım kılavuzunda belirtilen türde piller kullanın. Bir ünitedeki bütün pilleri aynı zamanda değiştirin.

## Elektromanyetik alanlar (EMF)

Bu Philips AVENT bebek monitörü elektromanyetik alanlarla (EMF) ilgili tüm standartlara uygundur. Düzgün bir şekilde ve bu kullanım kılavuzundaki talimatlara uygun olarak kullanılırsa, cihazın kullanımı günümüz bilimsel bulgularına göre güvenlidir.

## Ürünün geri dönüşümü





Bebek monitörünüz geri dönüştürülebilir ve yeniden kullanılabilir yüksek kaliteli malzeme ve bileşenler kullanılarak üretilmiştir:





Ürünü ve ambalajı uygun şekilde atarak çevreyi korumaya yardımcı olun. Üzerinde çarpı bulunan çöp kutusu simgesi, bebek monitörünün 2002/96/EC sayılı Avrupa Direktifi ile denetlendiğini, bu sebeple ürün ve piller, çevreye ve sağlığa zarar verebilecek maddeler içerdiği için ev atıklarıyla birlikte atılmamalıdır. Bebek monitörünü ve pilleri atarken, lütfen belirlenen toplama bölgelerini ve geri dönüşüm tesislerini kullanın.

# 3 Genel Bakış

## Ana ünite (Şekil 1)

- ① • Ana üniteyi açmak ve kapatmak için basın.
- ② **bağlantı**
  - Yeşil ışık: Ana ünite ile bebek ünitesi arasında bağlantı var.
  - Yanıp sönen kırmızı ışık: Ana ünite bebek ünitesini arıyor.
- ③ **Ses seviye ışıkları**
  - Bebeğinizin odasındaki ses seviyesini gösterir
- ④ **Hoparlör**
- ⑤ **Ürün ile birlikte verilen AC/DC adaptörü için konektör**
- ⑥ • Yeşil ışık: Ana ünite açık.  
• Yanıp sönen kırmızı ışık: Pillerin gücü azalmıştır.
- ⑦ **+ volume —**
  - Ses düzeyini ayarlamak için çevirin
  - Sessize almak için tamamen kısın
- ⑧ **Pil bölmesi kapağı**
- ⑨ **Üç adet 1.5V R6 AA pil (birlikte verilmez)**
- ⑩ **1 channel 2**
  - Kanal 1 veya Kanal 2'ye getirin
- ⑪ **Pil bölmesi**
- ⑫ **AC/DC adaptörü**
  - Giriş: 100-240V AC
  - Çıkış: 6,0V DC, 300 mA
  - Model numarası  
SSW-2350UK: BK ve Dubai için;  
SSW-2350AU: Avustralya ve Yeni Zelanda için;  
SSW-2350EU: Diğer ülkeler için

## Bebek ünitesi (Şekil 2)

- ① • Bebek ünitesini açmak ve kapatmak için basın.
- ② **açık**
  - Yeşil ışık: Bebek ünitesi açık.
- ③ **Mikrofon**
- ④ • Yeşil ışık: Bebek ünitesi pil gücüyle çalışıyor.  
• Yanıp sönen kırmızı ışık: Pillerin gücü azalmıştır.
- ⑤ **Ürün ile birlikte verilen AC/DC adaptörü için konektör**
- ⑥ **Pil bölmesi kapağı**
- ⑦ **Dört adet 1.5V R6 AA pil (birlikte verilmez)**
- ⑧ **1 channel 2**
  - Kanal 1 veya Kanal 2'ye getirin
- ⑨ **Pil bölmesi**
- ⑩ **AC/DC adaptörü**
  - Giriş: 100-240V AC
  - Çıkış: 6,0V DC, 300 mA
  - Model numarası  
SSW-2350UK: BK ve Dubai için;  
SSW-2350AU: Avustralya ve Yeni Zelanda için;  
SSW-2350EU: Diğer ülkeler için



## 4 Başlarken

Ana üniteyi veya bebek ünitesini çalıştırmak için ürünü ana şebekeye bağlayabilir veya ürüne pilleri takabilirsiniz. Bir güç kesintisi nedeniyle ürünün çalışmasını aksatmaması için, yedek güç sağlamak amacıyla pilleri takın. Şarj edilebilir pil kullanıyorsanız, onları ayrı olarak şarj ettiğinizden emin olun.

**Bebek ünitesini kurmak için:**

- 1 Bebek ünitesini ana şebekeye bağlamadan önce pil bölmesinin kapağını kaldırın.
- 2 Dört adet 1,5V R6 AA pili, kutupları gösterildiği gibi (+/-) olacak şekilde takın.
- 3 Kapağı tekrar takın.
- 4 Ürün ile birlikte verilen adaptörü bebek ünitesine ve ana şebekeye bağlayın.

**Ana üniteyi kurmak için:**

- 1 Bebek ünitesini kurmak için uyguladığınız aynı prosedürü izleyin.

## 5 Bebek monitörünün kullanımı

- 1 Ana ünite/bebek ünitesindeki  tuşuna basın.
  - ↳ Ana ünite/bebek ünitesi açılır ve üzerindeki tüm göstergeler kısa bir süre için yanar.
- 2 Bebek ünitesi ve güç kablosunu bebeğinizden 1 metre uzakta tutun.
- 3 Ana üniteyi çalışma menzili içinde kullanın.
- 4 Ana üniteyi ve bebek ünitesini aynı kanala, Kanal 1 veya Kanal 2'ye ayarlayın.
  - ↳ **bağlantı** göstergesi kırmızı renkte yanıp söner ve ana ünite bebek ünitesini aramaya başlar.
  - ↳ Bağlantı kurulduktan sonra **bağlantı** göstergesi yeşil renkte yanar.
  - ↳ Bağlantı kurulmazsa **bağlantı** göstergesi kırmızı renkte yanıp söner. Ana ünite belirli zaman aralıklarıyla uyarı sesi çıkarır.
- 5 Ana ünite ses seviyesini ayarlamak için **volume** düğmesini kısın veya açın.
  - Sessize almak için **volume** düğmesini tamamen kısın. Sessizdeyken, ses seviye ışıkları normal çalışır.

## İpucu

- Bebek monitörünüz, ana ünitenin en üst kısmındaki anteni gizlemek için özel olarak tasarlanmıştır. Çalışma menziline azaltılabilecek engellerden kaçınmak için ana üniteyi altından tutarak taşıyın.
- Ana ünite bebek ünitesinin çalışma menzili dışında olduğunda, ana ünite belirli zaman aralıklarıyla bip sesi çıkarır. Ana ünitedeki **bağlantı** göstergesi kırmızı renkte yanıp söner.
- Pillerin gücü tamamen tükenmeden 30 dakika önce, pil göstergesi kırmızı renkte yanıp sönmeye ve bip sesi çıkarmaya başlar. Piller tamamen boşaldığında, ana ünite otomatik olarak kapanır ve bebek ünitesiyle olan bağlantıyı kaybeder.

## 6 Garanti ve servis

Servis veya bilgi edinme ihtiyacı duyuyorsanız ya da ürününüzle ilgili bir sorun yaşıyorsanız, lütfen [www.philips.com/AVENT\\_welcome](http://www.philips.com/AVENT_welcome) adresinde bulunan Philips AVENT web sitesini ziyaret edin veya ülkenizdeki Philips Tüketici Danışma Merkezi ile iletişim kurun. Philips Tüketici Danışma Merkezi'nin telefon numarasını dünya çapında garanti broşüründe bulabilirsiniz. Ülkenizde Philips Tüketici Danışma Merkezi yoksa, lütfen yerel Philips satıcınızı ziyaret edin.

### Çalışma menzili

- Dış mekan: 150 metreye kadar
- İç mekan: 50 metreye kadar
- Bu monitör, çoğu ev ortamına uygun olarak 150 m aralık içerisinde en iyi şekilde çalışmak için tasarlanmıştır. Çalışma menzili ve bağlantı kalitesi, iki ünite arasındaki duvar veya bina gibi engellerin sayısına bağlı olarak değişiklik gösterir.

### Ek ana ünite bağlama

Bebek monitörünüzle birden çok ana ünite kullanabilirsiniz. İlave ünite bağlamak için iki basit adımı uygulayın.

## Not

- Ana üniteyi bebek monitörünün çalışma menziliinde kullanın.

- 1 İlave ana üniteye bulunan  tuşuna basın.  
↳ Ana ünite açılır ve üzerindeki tüm göstergeler kısa bir süre için yanar.
- 2 Ana üniteyi ve bebek ünitesini aynı kanala, Kanal 1 veya Kanal 2'ye ayarlayın.  
↳ Bağlantı kurulduktan sonra **bağlantı** göstergesi yeşil renkte yanar.