

Register your product and get support at

www.philips.com/welcome

SCD610

SCD609



Felhasználói kézikönyv

PHILIPS

Tartalomjegyzék

1	Bevezetés	4
----------	------------------	----------

2	Fontos biztonsági utasítások	5
	Elektromágneses mezők (EMF)	6
	Újrafelhasználás	6

3	Áttekintés	7
	Szülői egység	7
	Bébiegység	8

4	Kezdő lépések	9
	A szülői egység töltése	9
	A bébiegység beállítása	10
	A bébiegység falra szerelése	10

5	A babaőr használata	12
	Hatótávolság	12

6	Menü	13
	Nagyítás és pásztázás	13
	Hangaktiválás	13
	Fényerő szabályozása	13
	Kamerák hozzáadása, illetve törlése	14
	Nyelv módosítása	15
	Reset (Visszaállítás)	15

7	A szülői egység akkuelettartamának optimalizálása	16
----------	--	-----------

8	Jótállás és szerviz	17
----------	----------------------------	-----------

9	Gyakran ismétlődő kérdések	18
----------	-----------------------------------	-----------

1 Bevezetés

A Philips AVENT köszönti Önt! Gratulálunk a vásárláshoz! A Philips által biztosított támogatás teljes körű igénybeviteléhez regisztrálja a terméket a www.philips.com/AVENT címen.

A Philips AVENT elkötelezett az olyan megbízható és gondoskodó termékek gyártása mellett, amelyek megnyugtató használatot biztosítanak a szülők számára. A Philips AVENT babaőr huszonegy órás felügyeletet biztosít, aminek köszönhetően Ön tökéletesen tisztán láthatja és hallhatja a babát.

Az útmutató az SCD610 és SCD609 modellre egyaránt vonatkozik.

- **SCD610**

- **SCD609**

Bébiegység

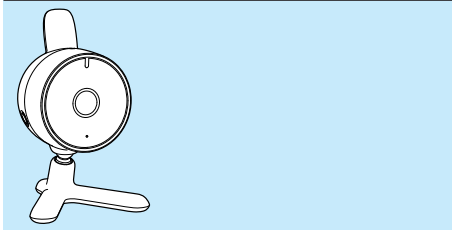

Szülői egység

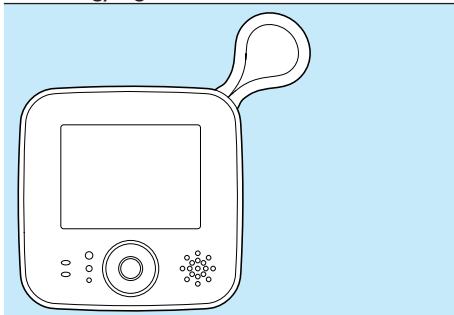

Bébiegység

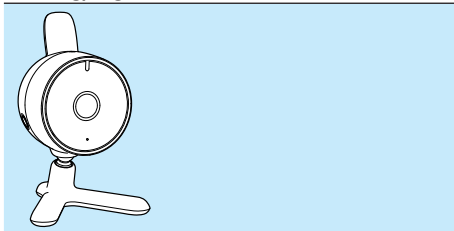

2 Fontos biztonsági utasítások

A babaőr első használata előtt figyelmesen olvassa el a használati útmutatót, és őrizze meg későbbi használatra.



Figyelem

- A fulladás elkerülése érdekében mindig tartsa legalább 1 méterrel távolabb a babától a hálózati kábelt és a bébiégységet. Ne használjon hosszabbító zsinórt.

Vigyázat! Robbanás, áramütés, rövidzárlat vagy szivárgás veszélye

- A készüléket óvja a rácspepegő vagy ráfröccsenő folyadéktól, illetve ne helyezzen rá folyadékot tartalmazó edényt, például vázát.
- Mielőtt csatlakoztatná a babaőrt a hálózathoz, ellenőrizze, hogy a szülői és a bébiégység adapterén feltüntetett feszültség egyezik-e a helyi hálózati feszültséggel.
- Ha a hálózati csatlakozódugó használatos megszakítóeszközként, akkor mindig működésképesnek kell lennie.
- A bébiégységet csak a mellékelt adapterrel csatlakoztassa a fali konnektorhoz.
- A szülői egység töltésére a mellékelt adaptert használja.
- Az áramütésveszély elkerülése érdekében az elemtartó rekesz kivételével ne nyissa fel a bébi- és a szülői egység készülékházát.
- Mielőtt behelyezi az akkumulátorokat (akkumulátorcsomagot), ellenőrizze, hogy a keze és a készülék száraz-e.
- A szülői egységhez csak a babaőrhöz mellékelt akkumulátorcsomagot használja. Az akkumulátorcsomagot a jelen kézikönyv utasításai alapján tölts fel.

- A robbanásveszély elkerülése érdekében az akkumulátort csak megfelelő típusú akkumulátorral cserélje ki.
- Az akkumulátorok selejtezésénél az előírt módon járjon el.
- Az akkumulátorok felrobbanása vagy szivárgása a babaőr károsodását, továbbá égéseket, illetve bőr- és szemirritációt is okozhat. Ennek elkerülése érdekében:
 - ne tölts az elemeket,
 - ügyeljen rá, hogy a megfelelő irányban helyezze be az akkumulátorokat (+/-),
 - távolítsa el az akkumulátorokat, ha 30 napnál hosszabb ideig használaton kívül hagyja,
 - ne tegye ki az elemeket sugárzó hőnek, pl. napsütésnek, tűznek stb.
- Az akkumulátor felmelegedésének vagy mérgező anyagok, hidrogén vagy oxigén kibocsátásának megakadályozása érdekében:
 - ne tölts túl,
 - ne zárja rövidre,
 - ne tölts fordított polaritással, és
 - ne rongálja meg az akkumulátorokat.
- A sérült vagy szivárgó elemek kezelésekor, bőrének védelme érdekében viseljen védőkesztyűt.

Felnőtt felügyelet

- A babaőr célja, hogy segítséget nyújtson Önnek. Nem helyettesíti a megfelelő felelős felnőtt felügyeletét, és nem használható ilyen célokra.
- Soha ne tegye a bébiégységet a baba ágyába vagy járókájába.
- A túlmelegedés elkerülése érdekében ne takarja le a babaőrt törülközővel, takaróval vagy bármi egyébvel.
- Ha a babaőrt hálózati tápfeszültségről működteti, gondoskodjon róla, hogy az könnyen elérhető legyen.
- A biztonság érdekében ne engedje, hogy gyermekek a babaőrrel játszanak.

Tárolási előírások

- A babaőr 10-35 °C között tárolható és használható. Ne tegye ki a babaőrt közvetlen napfénynek.

Csere

- Ha az adaptereket cserélni kell, kizárólag az ebben a felhasználói útmutatóban meghatározott típusokat használja.
- Ha az akkumulátort cserélni kell, forduljon az ügyfélszolgálathoz.

Elektromágneses mezők (EMF)

Ez a Philips AVENT készülék megfelel az elektromágneses mezőkre (EMF) vonatkozó szabványoknak. Amennyiben a használati útmutatóban foglaltaknak megfelelően üzemeltetik, a tudomány mai állása szerint a készülék biztonságos.

Újrafelhasználás



Ez a termék kiváló minőségű anyagok és alkatrészek felhasználásával készült, amelyek újrahasznosíthatók és újra felhasználhatók. A terméken található áthúzott kerek kuka szimbólum azt jelenti, hogy a termék megfelel a 2002/96/EK európai irányelvnek.



Ne kezelje a készüléket háztartási hulladékként. Tájékozzon az elektromos és elektronikus készülékek hulladékkezelésére vonatkozó helyi törvényekről. A feleslegessé vált készülék helyes kiselejtezésével segít megelőzni a környezet és az emberi egészség károsodását.

A termék akkumulátorai megfelelnek a 2006/66/EK európai irányelv követelményeinek, ezért ne kezelje ezeket háztartási hulladékként. A "Pb" vegyjelet tartalmazó, áthúzott hulladékgyűjtőt ábrázoló matrica azt jelenti, hogy az akkumulátorok megfelelnek az alábbi követelményeknek:



Tájékozzon az akkumulátorok hulladékkezelésére vonatkozó helyi törvényekről. Az akkumulátorok megfelelő hulladékkezelésével megelőzhető a környezetre és az egészségre kifejtett káros hatás.

3 Áttekintés

Szülői egység

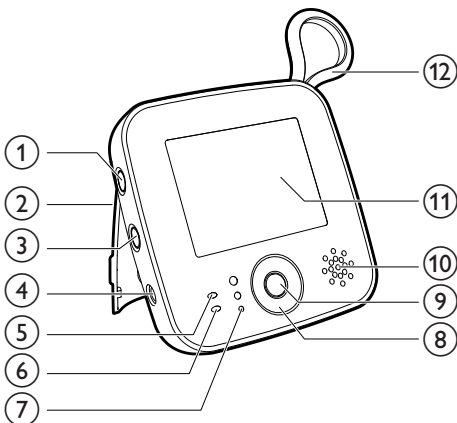

- ① **ON/OFF (BE/KI) kapcsoló**
- Tartsa lenyomva a szülői egység be- vagy kikapcsolásához

- ② **Állvány**

- ③ **Hangaktiválás gomb**
- Tartsa lenyomva a hangaktiválás be- vagy kikapcsolásához

További részleteket a 13. oldalon talál.

- ④ **Csatlakozó a mellékelt hálózati adapterhez**
- ⑤ **Tápfeszültség be/ki fényjelzés**
- Vörösen villog: Az akkumulátor lemerülőben van.
 - Zölden villog: Az akkumulátor töltődik.
 - Folyamatos zöld fény: Az egység üzemel.
- ⑥ **Hangaktiválási fényjelzés**
- ⑦ **Hangszintjelző fények**
- A gyerekszoba zajszintjének jelzése

- ⑧ **Gomb**
- + [UP] (FEL)
 - [DOWN] (LE)
 - ◀ [LEFT] (BALRA)
 - ▶ [RIGHT] (JOBBRA)

- ⑨ **Menü**

- ⑩ **Hangsugárzó**

- ⑪ **Videokijelző**

▶▶▶ Jelerősségjelző

▶▶▶▶ Akkutöltésjelző

▶▶▶▶▶ Akkukimerülés-jelző

- ⑫ **Antenna**

Csatlakozó a tartozék hálózati adapterhez

- Bemenet: 100-240 V AC
- Kimenet: 6,0 V DC, 500 mA
- Típuszám: Egyesült Királyság: SSW-1920UK-2; egyéb európai országok: SSW-1920EU-2

Egyesült Államok és Kanada: SSW-1920US-2

Ausztrália és Új-Zéland: SSW-1920AU-2

Mexikó: SSW-1920MX-2

Bébiegység

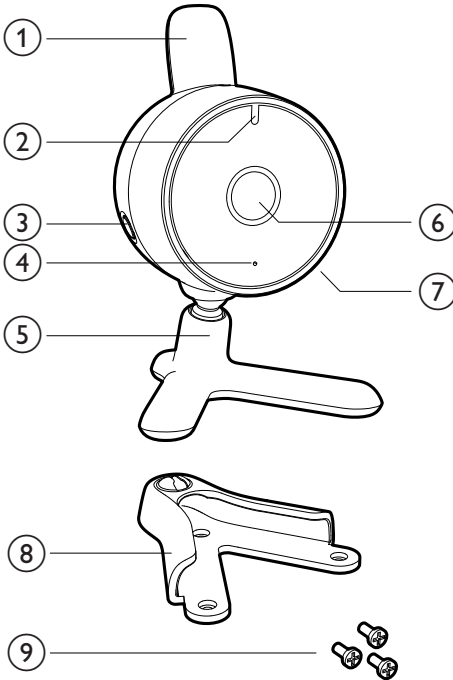

- ① Antenna
- ② Bekapcsolás jelzőfény
 - Zöld: A bébiegység be van kapcsolva.
- ③ **ON/OFF (BE/KI) kapcsoló**
 - Nyomja meg a bébiegység be- vagy kikapcsolásához
 - Rövid megnyomással párosíthatja a szülői egységet, ha a bébiegység be van kapcsolva.
- ④ Mikrofon
- ⑤ Állvány
- ⑥ Objektív

- ⑦ Csatlakozó a mellékelt hálózati adapterhez
- ⑧ Falra szerelés
- ⑨ Falra szerelő csavarok

Csatlakozó a tartozék hálózati adapterhez

- Bemenet: 100-240 V AC
- Kimenet: 6,0 V DC, 500 mA
- Típuszám: Egyesült Királyság: SSW-1920UK-2; egyéb európai országok: SSW-1920EU-2

Egyesült Államok és Kanada: SSW-1920US-2
Ausztrália és Új-Zéland: SSW-1920AU-2
Mexikó: SSW-1920MX-2

4 Kezdő lépések

A szülői egység töltése

Megjegyzés

- Ügyeljen arra, hogy akkumulátor behelyezésekor, illetve eltávolításakor a keze és az egység egyaránt száraz legyen.

Első használat előtt, illetve amikor a szülői egység alacsony akkutöltöttségi szintet jelez, az alábbiak szerint töltsse fel a szülői egységet.

↳ A videókijelzőn az üres akkumulátor szimbóluma villog, és a szülői egységen pirosan villog az akkumulátor be/ki fényjelzés.

Megjegyzés

- Az akkumulátor teljesen üres állapotában a szülői egység automatikusan kikapcsol.
- Az akkumulátor típuszáma: BL-5C, 1050 mAh.

1 Jobbra csúsztatva távolítsa el az akkujátót.

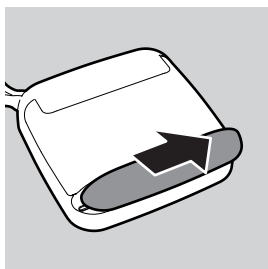

2 Helyezze be az akkumulátort.

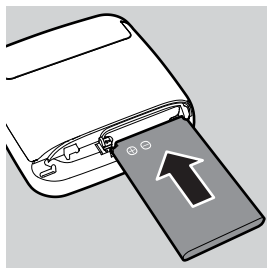

3 Helyezze vissza a fedelet.

4 Csatlakoztassa a dugót a szülői egységbe, majd az adaptert a konnektorba.

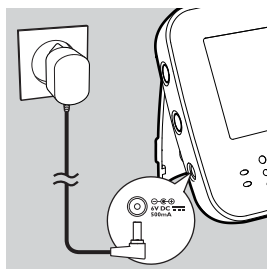

↳ A szülői egység akkumulátorának be/ki fényjelzése zölden villog.

↳ Az akkumulátor feltöltése után a töltésjelző fény folyamatos zöld fényvel világít.

Megjegyzés

- Első feltöltéskor, vagy ha régóta nem használta a szülői egységet, kapcsolja ki, majd töltsse folyamatosan legalább 10 órán át.
- A szülői egység első feltöltése alkalmával az üzemi idő kevesebb mint 7 óra. Az akkumulátor csak háromszori feltöltés és kimerülés után éri el teljes kapacitását.
- Az akkumulátor idővel lemerül akkor is, ha a szülői egység ki van kapcsolva.



Tanács

- A töltés átlagosan 5 órát vesz igénybe, de hosszabb ideig tart, ha a szülői egység töltés közben be van kapcsolva. A leggyorsabb feltöltődés úgy érhető el, ha töltés közben a szülői egység ki van kapcsolva.
- Az akkumulátor teljes feltöltöttsége mellett a szülői egységet mintegy 7 órán keresztül lehet használni vezeték nélküli kapcsolattal, hangaktiválási módban. Folyamatos videokapcsolat mellett a szülői egység vezeték nélküli használhatósági ideje mintegy 5 óra.

A bébiegység beállítása



Vigyázat

- Úgy helyezze el a bébiegységet, hogy a gyermek ne érhesse el. Soha ne tegye a bébiegységet a baba ágyába vagy járókájába, és ne szerelje fel ezekre.



Megjegyzés

- Ha vezeték nélküli eszközt, mikrohullámú sütőt vagy DECT rendszert használ, és interferenciát tapasztal a szülői egységnél vagy a bébiegységnél, helyezze olyan távolra a szülői egységet, ahol az interferencia nem tapasztalható.

- 1 Helyezze a bébiegységet legalább 1 méter távolságra a gyermektől.
- 2 A bébiegységet stabil felületre helyezze. A bébiegység a mellékelt eszközzel falra is szerelhető. További tudnivalók a következő fejezetben találhatók.
- 3 Úgy helyezze el a bébiegységet, hogy a gyermek a lehető legjobban látsszon a képen.

- 4 Helyezze a dugaszt a bébiegységbe, és csatlakoztassa az adaptert a fali konnektorba.

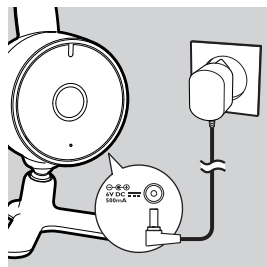

- 5 Helyezze a szülői egységet a bébiegység működési tartományán belülre. Mindenképp legyen a bébiegységtől legalább 1,5 méterre, hogy ne gerjedjen a hang.
- 6 A hatótávolságról alább, a „Hatótávolság” című fejezetben olvashat részletesebben.



Tanács

- Helyezze el a bébiegységet magasabba, hogy jól láthassa a bébi ágyát vagy járókáját.

A bébiegység falra szerelése



Vigyázat

- Falra szerelt bébiegység esetén a bébiegység vezetékét a falhoz rögzítve vezesse, hogy a gyermek ne érhesse el azt.

- 1 A bébiegység falra szerelése előtt a papírsablon segítségével jelölje meg a három csavar helyét.
- 2 Fúrjon lyukat erre a három helyre.
- 3 Nyomja a tipliket a lyukakba.

- 4 Csavarozza fel a fali tartót.

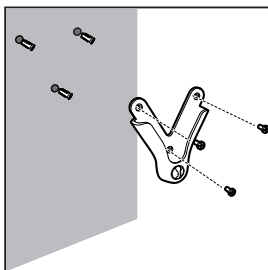

- 5 Helyezze a bébi egységet a fali tartóba.

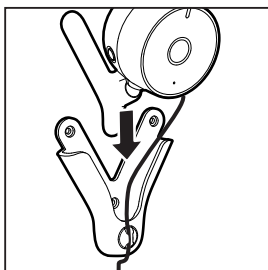

- 6 Illessze a kábelt a fali tartó tartójába.

- 7 Úgy állítsa be a bébi egységet, hogy a gyermek a legjobban látsszon a képen.

5 A babaőr használata

Ha látni szeretné gyermekét,

- 1 Nyomja meg a  gombot a szülői/ bébiegységen.
↳ A szülői/bébiegység bekapcsol, és rövid időre minden jelzőfény felvillan.

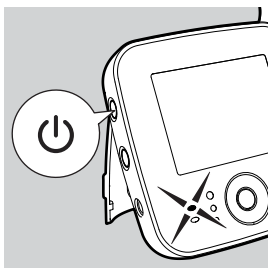
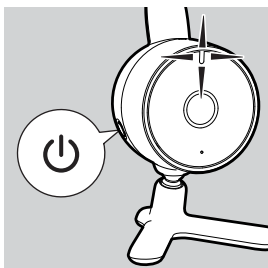

- ↳ A képernyőn rövid időre feltűnik a Philips AVENT logó.
- ↳ Hiányzó kapcsolat esetén a **[NOT LINKED!CAM1 OUT OF RANGE]** üzenet villog a képernyőn. A szülői egység időről időre hangjelzést ad ki.

Tanács

- A szülői egység és a bébiegység közötti kapcsolat létrejötte mintegy 15 másodpercet vesz igénybe.
- Az akkumulátor szimbólum  az akkumulátor kimerülése előtt villogni kezd.

Hatótávolság

A babaőr hatótávolsága nyitott térben 150 méter. A hatótávolság a környezettől és egyéb zavaró tényezőktől függően változik. A babaőr a 150 m-es hatótávolságon belül működik optimálisan, amely a legtöbb lakókörnyezetnek megfelel. A hatótávolság és a kapcsolat minősége a két egység közötti akadályok - mint például falak vagy épületek - számától függ.

Megjegyzés

- A CAM1 az alapértelmezett kamerát jelenti.

6 Menü

- 1 Nyomja meg a szülői egység menü gombját.
↳ Megjelenik a menü.
- 2 A +/- gombbal mozgatható a menü, illetve az almenü fel és le, míg a ◀ / ▶ gombbal lehet jobbra és balra mozogni benne.
- 3 Jóváhagyáshoz a középső vagy a ▶ gombot kell megnyomni.
- 4 A kilépéshez nyomja meg a ◀ gombot.

Nagyítás és pásztázás

- 1 Nyomja meg a menü gombot.
- 2 A menü [ZOOM & PAN] gombjával végezhető a nézet nagyítása, kicsinyítése és pásztázása.

Menüelem	Leírás
[ZOOM+]	Nézet nagyítása
[PAN]	Pásztázás a nézet fókuszának módosításához
[ZOOM-]	Nézet kicsinyítése

Hangaktiválás

Hangaktiválás

Bekapcsolt hangaktiválási üzemmód mellett a videokijelző csak akkor kapcsol be, amikor a bébiegység hangot érzékel. Ha nem érzékelhető hang, a képmegjelenítés energiatakarékos állapotból kikapcsolva marad.

Gombnyomás vagy hang érzékelése esetén a szülői egység bekapcsol, majd 20 másodperc múlva ismét kikapcsol. Az idő-visszaszámlálás mindig újraindul, ha:

- A hangerő eléri a beállított aktiválási szintet
- A szülői egység valamely gombját (menü, +, -, ◀, ▶) megnyomják.

A hangaktiválás bekapcsolása

A szülői egység szélén található  gomb megnyomása után a hangaktiválás fényjelzése lassan villogni kezd.

Aktiválási hangérzékenység beállítása

- 1 Nyomja meg a szülői egység menü gombját.
- 2 Válassza ki a bébiegységhez tartozó [VOICE ACTIVATION SENSITIVITY] elemet.

Menüelem	Leírás
[HIGH]	Magas aktiválási hangérzékenység
[MID]	Közepes aktiválási hangerőszint
[LOW]	Alacsony aktiválási hangérzékenység

Megjegyzés

- Bekapcsolt hangaktiválás mellett nem áll rendelkezésre a CAM átkapcsolása párbeszédpanel LOOP ALL CAMs (ÖSSZES CAM HURKOLÁSA) eleme.
- LOOP ALL CAMs (ÖSSZES CAM HURKOLÁSA) beállítás esetén nem áll rendelkezésre a VOICE ACTIVATION (HANGAKTIVÁLÁS) funkció. A VOX gomb megnyomásakor egy információs képernyő jelenik meg.

Ha [VOICE ACTIVATION SENSITIVITY] érzékenységét magasabb szintre állítja, a készülék lágyabb hangokat fog érzékelni.

Fényerő szabályozása

- 1 Nyomja meg a szülői egység menü gombját.
- 2 Válassza az [ADJUST BRIGHTNESS] lehetőséget.
- 3 A +/- gombokkal állítható be a videokijelző fényereje.

Kamerák hozzáadása, illetve törlése

Új kamera hozzáadása

Maximum 4 kamera párosítható a szülői egységgel. A menü négy elemet tartalmaz: CAM1–CAM4. Az alapbeállítás CAM1. A listából bármelyik pozíció kiválasztható a megfelelő kamera hozzárendeléséhez. A felhasználó határozhatja meg, hogy a melyik kamera melyik elemként jelenjen meg a listában.

Megjegyzés

- Új kamera csak akkor párosítható, ha a lista egyik eleme üres.

- 1 Nyomja meg a szülői egység menü gombját.
- 2 Válassza az **[ADD/DEL CAM]** lehetőséget.
↳ Megjelenik a párosított CAM lista.

Megjegyzés

- A CAM nem párosítható egy új pozícióhoz, amíg az előző pozícióhoz még párosítva van.

- 3 Válassza az **[ADD CAM]** lehetőséget.
↳ Az információs képernyő jelzi, amikor a szülői egység új kamerát keres. A rendszer felkéri a felhasználót a bébiegység **⏏** gombjának rövid megnyomására, miközben a bébiegységnek bekapcsolva kell lennie.
- 4 Nyomja meg 1 másodpercnél rövidebb ideig a bébiegység **⏏** gombját.
↳ Egy információs képernyő megerősítést ad, amikor a párosítási folyamat sikerrel lezárul.

Kamera törlése

- 1 A párosított CAM listából válassza ki a törölni kívánt kamerát.
↳ A **[DELETE CAM1 FROM LIST?]** párbeszédpanel jelenik meg.
- 2 A **▶** vagy a menü gombbal megerősítheti szándékát, a **◀** gombbal visszatérhet. Például ha a "CAM1 DELETE" (CAM1 TÖRLÉSE) van kiemelve és kijelölve, akkor a CAM1 törlése fog megtörténni.

Más kamerák kiválasztása

Ha több kamera jelenik meg a párosított kamerák listájában, a felhasználó választhat az egyes kamerák között.

- 1 A **◀** vagy **▶** megnyomásával jeleníthető meg a kameraazonosító sáv, amely jelzi, melyik kamera van éppen párosítva a szülői egységgel.

Megjegyzés

- Ha a párosított kamerák listáján csak egy tétel szerepel, a kameraazonosító sáv a **◀** vagy **▶** megnyomásakor nem jelenik meg.

- 2 A **◀** és **▶** gombbal lehet mozgatni ezt a sávot, hogy a lista másik kamerájára mutasson, és a szülői egység ilyenkor megkísérli az illető kamera csatlakoztatását.
↳ A kiválasztott kamera ikonja narancs színűre vált.

Összes kamera hurkolása

Kapcsolja be a LOOP ALL (ÖSSZES KAMERA HURKOLÁSA) fület, amellyel megvizsgálható, mi történik az egyes párosított kamerákon.

Megjegyzés

- A VOICE ACTIVATION (HANGAKTIVÁLÁS) bekapcsolt állapotában, a LOOP ALL (ÖSSZES HURKOLÁSA) funkció nem választható ki.

Ha a LOOP ALL (ÖSSZES HURKOLÁSA) aktivált, **🗨️** narancs színűre változik. Ekkor láthatja az egyes kamerák által rögzített képeket.

Azok a kamerák, amelyeknek a felvételét nem nézte meg, az **■1** ikonnal vagy az **■2** ikonnal (zárójel nélkül) stb., jelennek meg. Azt is jelzi, hogy hány kamerát állított be, és melyik kamera által rögzített kép következik.

Például:

- 1 Az **■1** esetben a képet az első kamera közvetíti 20 másodpercig.
- 2 Az **■2** esetben a képet a második kamera közvetíti 20 másodpercig.
- 3 Ha további kamerák is párosítva vannak, a készülék továbblép egy másik képére.

Nyelv módosítása

- 1 Nyomja meg a szülői egység menü gombját.
- 2 A kívánt nyelv kiválasztásához válassza a [LANGUAGE] elemet.

Menüelem	Leírás
GB	Magyar
FR	Francia

Reset (Visszaállítás)

A szülői egység visszaállítása:

- 1 A szülői egység kikapcsolásához tartsa lenyomva a ϕ gombot.
- 2 Tartsa nyomva a szülői egység - gombját.
- 3 A - gombot lenyomva tartva kapcsolja be a szülői egységet.
↳ A szülői egység visszaállítása megtörtént.

7 A szülői egység akkuélettartamának optimalizálása

- Ha megjelenik az alacsony töltöttségi szint ikonja, akkor töltsé újra a szülői egység akkumulátorát. Mielőtt újra használná a szülői egységet, töltsé fel teljesen az akkumulátort, mert a teljes lemerítés megrövidítheti annak élettartamát.
- Távolítsa el az akkumulátort a szülői egységből, ha egy hétig, illetve annál hosszabb ideig nem használja majd.
- Ha huzamosabb ideig nem használja a szülői egységet, használat töltsé fel teljesen az akkumulátort.
- Ha akkutöltéskor bármilyen probléma lépne fel, forduljon a forgalmazóhoz vagy a Philips szervizéhez.

8 Jótállás és szerviz

Ha információra van szüksége, javíttatást szeretne igényelni vagy valamilyen problémája merülne fel, kérjük, tekintse meg a Philips AVENT honlapját a www.philips.com/AVENT címen, vagy forduljon a helyi Philips vevőszolgálathoz. A Philips vevőszolgálat telefonszámát megtalálja a világszerte érvényes garancialevélen. Amennyiben nincsen országában Philips vevőszolgálat, kérjük, forduljon a Philips helyi szaküzletéhez.

9 Gyakran ismétlődő kérdések

Ha ebben a részben nem találja meg a megoldást, keresse fel a www.philips.com/AVENT weboldalt vagy lépjen kapcsolatba az országában található Philips vevőszolgálattal.

Problémák	Lehetséges okok	Megoldás
A szülői, illetve a bébiegység nem kapcsolódik be.	Az egység nincs áramforráshoz csatlakoztatva. Az akkumulátor lemerült.	Csatlakoztassa az egységet valamilyen áramforráshoz. Cserélje ki az elemeket, és ellenőrizze, hogy helyesen vannak-e behelyezve.
A bébiegység nem kapcsolódik be.	Az egység nincs áramforráshoz csatlakoztatva.	Csatlakoztassa az egységet valamilyen áramforráshoz.
Nem sikerül kapcsolatot létesíteni. A szülői egység hangjelzést ad, és a "NOT LINKED! (NINCS KAPCSOLATI) CAMx OUT OF RANGE" (CAMx HATÓTÁVOLSÁGON KÍVÜL) üzenet villog rajta.	Az egységek hatótávolságon kívül vannak.	Helyezze egymáshoz közelebb az egységeket (lásd: „Hatótávolság”)
	A szülői és a bébiegység túl messze van egymástól.	Közelítse a szülői egységet a bébiegységhez.
	A bébiegység ki van kapcsolva.	Kapcsolja be a bébiegységet.
Interferencia lép fel. Csak szakaszosan lehet a hangokat hallani.	Az egységek hatótávolságon kívül vannak. A szülői egység más készülékek vagy bébi monitorok jelzéseit is fogja.	Az egységeket helyezze egymáshoz közelebb. Helyezze távolabb a szülői egységet a többi 2,4 GHz-es vezeték nélküli alkalmazástól, pl. telefontól.
Nem hallok semmit a szülői egységgel.	A szülői egység hangereje túl alacsony vagy a készülék el lett némítva. Az egységek hatótávolságon kívül vannak.	Növelje a szülői egység hangerejét. Az egységeket helyezze egymáshoz közelebb.
	Ön bekapcsolta az automatikus hangaktiválást.	Ennek bekapcsolt állapotában a kép csak akkor jelenik meg, ha a bébiegység hangot észlel. Ha nem érzékelhető hang, a képmegjelenítés energiatakarékosság céljából kikicsolva marad.
	Túl alacsonyra állította az aktiválási hangérzékenységet.	Növelje az aktiválási hangérzékenységet.

A tényleges hatótávolság rövidebb 150 m-nél.	Valószínűleg környezeti akadályok korlátozzák a hatótávolságot.	Az egységeket helyezze egymáshoz közelebb.
A szülői egység jelzőfénye vörösen villog.	A szülői egység akkumulátora lemerülőben van.	Töltse fel az akkumulátort.
A szülői egység akkumulátora gyorsan lemerül.	A hangerő túl nagyra van állítva és az egység sok energiát fogyaszt.	Csökkentse a hangerőt.
	A videomeg-jelenítő állandóan be van kapcsolva, ezért az egység többet fogyaszt.	Kapcsolja be az automatikus hangaktiválást az üzemidő meghosszabbítására.
Lehallgatható bébiegység?		A babaőr 2,4 GHz-es digitális technológiája kizárja a lehallgatás lehetőségét.
Idegen hangok érkezik a szülői egységből.	A bébiegység túl messze van a gyermektől.	Helyezze a bébiegységet közelebb gyerme-kéhez úgy, hogy a közöttük lévő távolság legalább 1 méter legyen.
	Túl magasra állította az aktiválási hangérzékenységet.	Csökkentse az aktiválási hangérzékenységet.
	A bébiegység közelében másik hangforrás található.	Helyezze a bébiegységet az idegen hangfor-rástól távolabb.
A szülői egység feltöltése túlságosan hosszú ideig tart.	Első alkalommal vagy hosszú szünet után használja az egységet.	Számoljon legalább 8 órás töltési idővel.
	A szülői egység töltés közben be van kapcsolva.	Töltéskor kapcsolja ki a szülői egységet.
A videomegfigyelő időnként magas hangon sípol.	Az egységek esetleg túl kis távolságra helyezkednek el egymástól.	Közelítse a szülői egységet a bébiegységhez mástól.
	A szülői egység hangereje esetleg túl nagy.	Csökkentse a szülői egység hangerejét.
A szülői egység zúg.	Az egységek hatótávolságon kívül vannak.	Az egységeket helyezze egymáshoz közelebb.
	A szülői egység más készülékek vagy bébi monitorok jelzéseit is fogja.	Helyezze távolabb a szülői egységet a többi 2,4 GHz-es vezeték nélküli alkalmazástól, pl. telefontól.
	A szülői egység akkumulátora esetleg lemerülőben van.	Töltse fel az akkumulátort.
A videomegjelenítő ugrál.	Az egységek majdnem hatótávolságon kívül vannak.	Az egységeket helyezze egymáshoz közelebb.
	A szülői egység más készülékek vagy bébi monitorok jelzéseit is fogja.	Helyezze távolabb a szülői egységet a többi 2,4 GHz-es vezeték nélküli alkalmazástól, pl. telefontól.
	A szülői egység akkumulátora esetleg lemerülőben van.	Töltse fel az akkumulátort.

A bekapcsolásjelző fény ellenére nem jelenik meg kép a videomeg-jelenítőn.	A szülői egység esetleg automatikus hangaktiválási üzemmódra van állítva.	Az automatikus hangaktiválási gomb ismételt megnyomásával lehet bekapcsolni a videomeg-jelenítést.
A videomegijelenítő képe nem látható tisztán.	A képernyő fényereje esetleg túl nagy vagy túl kicsi.	Be kell állítani a kijelző fényerejét.
A videomegijelenítő képe éjjel-látó üzemmódban nem látszik tisztán.	A gyermek esetleg túl messze helyezkedik el a bébiegységtől.	A bébie-gység legyen mindig 1–1,5 méter távolságra a gyermektől.
A szülői egység nem töltődik, pedig csatlakoztattam.	Lehet, hogy az akkumulátor elérte élettartama végét.	Cserélje ki az akkumulátort.
Az éjjellátó LED bekapcsol, pedig a környezeti fény elég erős.	A bébiegység fényérzékelőjét (a burkolat tetején, az antenna közelében) nem éri megfelelően a környezeti fény.	Helyezze máshová a bébiegységet, vagy hagyja figyelmen kívül a problémát. Ez a képminőségét úgysem fogja érinteni.



Tanács

- A termékinformáció előzetes bejelentés nélkül módosítható.

