

Register your product and get support at

[www.philips.com/welcome](http://www.philips.com/welcome)

SCD610

SCD609



# Посібник користувача

**PHILIPS**

# Зміст

---

<b>1 Вступ</b>	4
----------------	---

---

<b>2 Важливі заходи безпеки</b>	5
Електромагнітні поля (ЕМП)	6
Утилізація	6

---

<b>3 Загальний огляд</b>	7
Батьківський блок	7
Дитячий блок	8

---

<b>4 Початок роботи</b>	9
Заряджання батьківського блока	9
Налаштування дитячого блока	10
Настінне кріплення дитячого блока	11

---

<b>5 Використання системи контролю за дитиною</b>	12
Робочий діапазон	12

---

<b>6 Меню</b>	13
Масштабування і панорамування	13
Активация голосом	13
Налаштування яскравості	14
Додавання або видалення камер	14
Зміна мови	15
Скидання налаштувань	15

---

<b>7 Подовження терміну експлуатації батареї батьківського блока</b>	16
--	----

---

<b>8 Гарантія та обслуговування</b>	17
-------------------------------------	----

---

<b>9 Питання й відповіді</b>	18
------------------------------	----

# 1 Вступ

Вітаємо Вас із покупкою та ласкаво просимо до клубу Philips AVENT! Щоб уповні скористатися підтримкою, яку пропонує Philips AVENT, зареєструйте свій виріб на веб-сайті [www.philips.com/AVENT](http://www.philips.com/AVENT).

Служба підтримки споживачів  
тел.: 0-800-500-697

(дзвінки зі стаціонарних телефонів на території України безкоштовні)  
для більш детальної інформації завітайте на [www.philips.ua](http://www.philips.ua)

Компанія Philips AVENT впродовж багатьох років виробляє якісні та надійні товари для догляду за дитиною, які справді необхідні батькам. Ця система контролю за дитиною Philips AVENT забезпечує цілодобову підтримку і дозволяє абсолютно чітко бачити та чути малюка.

Ці інструкції призначено для SCD610 та SCD609.

- SCD610

---

## Дитячий блок

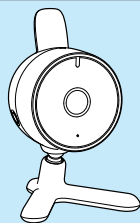

- SCD609

---

## Дитячий блок

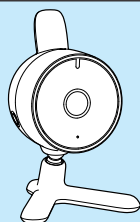

---

## Батьківський блок

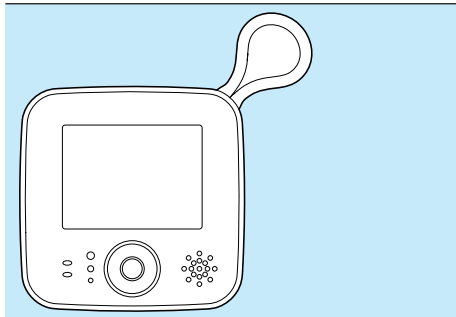

## 2 Важливі заходи безпеки

Перед використанням системи контролю за дитиною уважно прочитайте цей посібник користувача та зберігайте його для майбутньої довідки.



### Попередження

- Завжди тримайте дитячий блок і кабель живлення подалі від дітей (принаймні на відстані 1 метр), оскільки кабель живлення може стати причиною удусення. Не використовуйте подовжувальні кабелі.

### Увага! Ризик вибуху, ураження електричним струмом, короткого замикання або витікання електроліту

- Уникайте витікання чи розбризкування води на виріб, не ставте на нього предметів, наповнених рідиною (наприклад, вази).
- Перед тим як під'єднувати систему контролю за дитиною до електромережі, перевірте, чи збігається напруга на адаптерах системи контролю за дитиною із напругою в електромережі.
- Якщо для вимикання пристрою використовується штепсель ЕЛЕКТРОМЕРЕЖІ, слід стежити за його справністю.
- Для під'єднання дитячого блока до електромережі використовуйте адаптер із комплекту.
- Для заряджання батьківського блока використовуйте адаптер із комплекту.
- Для запобігання ураженню електричним струмом не відкривайте корпус дитячого або батьківського блоків (за винятком батарейного відсіку).
- Коли Ви вставляєте або замінюєте батареї (комплект батарей), руки мають бути сухими.

- Використовуйте для батьківського блока лише комплект акумуляторних батарей, який додається до системи контролю за дитиною. Заряджайте комплект акумуляторних батарей, дотримуючись вказівок у цьому посібнику користувача.
- Використовуйте для заміни батареї відповідного типу, щоб уникнути ризику вибуху батарей.
- Утилізуйте використані батареї, дотримуючись інструкцій.
- Для запобігання вибуху батареї або витіканню із неї електроліту, що може пошкодити систему контролю за дитиною і спричинити опіки та подразнення шкіри чи очей, дотримуйтесь таких вказівок:
  - не заряджайте звичайні батареї;
  - вставляйте батареї, враховуючи відповідні значення полярності (+/-);
  - виймайте батареї, якщо Ви не плануєте користуватися виробом більше 30 днів;
  - обережіть батареї від надмірної дії тепла (наприклад, сонячних променів, вогню тощо).
- Для запобігання перегріванню батарей або виділенню ними токсичних речовин, водню чи кисню не можна:
  - заряджати їх надто довго;
  - з'єднувати їх полюси напрямку;
  - заряджати їх із неправильно розміщеними полюсами;
  - пошкоджувати їх.
- Для роботи з пошкодженими батареями або батареями, з яких витікає електроліт, одягайте захисні рукавиці, щоб захистити шкіру.

### Нагляд дорослих

- Ця система контролю за дитиною є допоміжним пристроєм. Вона не заміняє відповідального та належного нагляду дорослих і не повинна використовуватися у таких цілях.
- У жодному разі не кладіть дитячий блок у дитяче ліжко чи манеж.

- Для запобігання перегріванню не накривайте систему контролю за дитиною рушником, ковдрою тощо.
- Якщо систему контролю за дитиною потрібно під'єднувати до електромережі, розетка повинна знаходитися у легкодоступному місці.
- З міркувань безпеки не дозволяйте дітям бавитися із системою контролю за дитиною.

#### Заходи безпеки під час зберігання

- Використовуйте та зберігайте систему контролю за дитиною за температури 10-35 °С. Зберігайте систему контролю за дитиною подалі від прямих сонячних променів.

#### Заміна

- Заміняйте адаптери адаптерами типів, які вказано в цьому посібнику користувача.
- Щоб замінити батареї, зверніться до Центру обслуговування клієнтів.

## Електромагнітні поля (ЕМП)

Цей пристрій Philips AVENT відповідає всім стандартам, які стосуються електромагнітних полів (ЕМП). Згідно з останніми науковими дослідженнями пристрій є безпечним у використанні за умов правильної експлуатації відповідно до інструкцій, поданих у цьому посібнику користувача.

## Утилізація



Виріб виготовлено з високоякісних матеріалів і компонентів, які можна переробити та використовувати повторно.

Позначення у вигляді перекресленого контейнера для сміття на виробі означає, що на цей виріб поширюється дія Директиви Ради Європи 2002/96/ЕС:



Не утилізуйте цей виріб з іншими побутовими відходами. Дізнайтеся про місцеву систему розділеного збору електричних та електронних пристроїв. Належна утилізація старого пристрою допоможе запобігти негативному впливу на навколишнє середовище та здоров'я людей. Виріб містить батареї, які відповідають Європейським Директивам 2006/66/ЕС і які не можна утилізувати зі звичайними побутовими відходами.

Якщо на виробі є маркування з перекресленим смітником та хімічним позначенням "Pb", це означає, що батареї відповідають вимогам, встановленим директивою щодо свинцю:



Дізнайтеся про місцеві правила окремого збору батарей. Належна утилізація батарей допоможе запобігти негативному впливу на навколишнє середовище та здоров'я людей.

# 3 Загальний огляд

## Батьківський блок

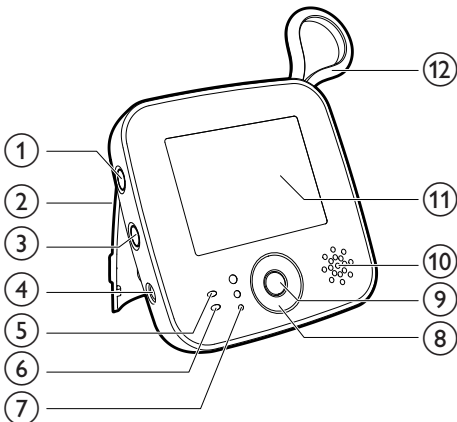

- ① **Перемикач "УВИМК./ВИМК."**
    - Натискайте та утримуйте для увімкнення або вимкнення батьківського блока
  - ② **Підставка**
  - ③ **Кнопка функції активації голосом**
    - Натискайте та утримуйте для увімкнення або вимкнення функції активації голосом
- Докладнішу інформацію читайте на стор. 13.
- ④ **Роз'єм для адаптера постійного струму з комплекту**
  - ⑤ **Індикатор увімкнення/вимкнення**
    - Блимає червоним світлом: акумуляторна батарея розрядилася.
    - Блимає зеленим світлом: акумуляторна батарея перебуває у режимі заряджання.
    - Світлиться зеленим світлом без блимання: блок увімкнено.

- ⑥ **Індикатор функції активації голосом**
- ⑦ **Індикатори рівня звуку**
  - Повіdomляють про рівень звуку в дитячій кімнаті
- ⑧ **Клавіша**
  - + [ВГОРУ]
  - [ВНИЗ]
  - ◀ [ВЛІВО]
  - ▶ [ВПРАВО]

- ⑨ **Кнопка меню**

- ⑩ **Гучномовець**

- ⑪ **Відеодисплей**

📶 Індикатор потужності сигналу

🔋 Індикатор рівня заряду батареї

🔌 Індикатор розрядженої батареї

- ⑫ **Антенa**

Роз'єм для адаптера змінного/постійного струму з комплекту

- Вхід: 100-240 В змінного струму
- Вихід: 6 В постійного струму, 500 мА
- Номер моделі: для Великобританії – SSW-1920UK-2; для інших країн Європи – SSW-1920EU-2

Для США та Канади – SSW-1920US-2

Для Австралії та Нової Зеландії – SSW-1920AU-2

Для Мексики – SSW-1920MX-2

## Дитячий блок

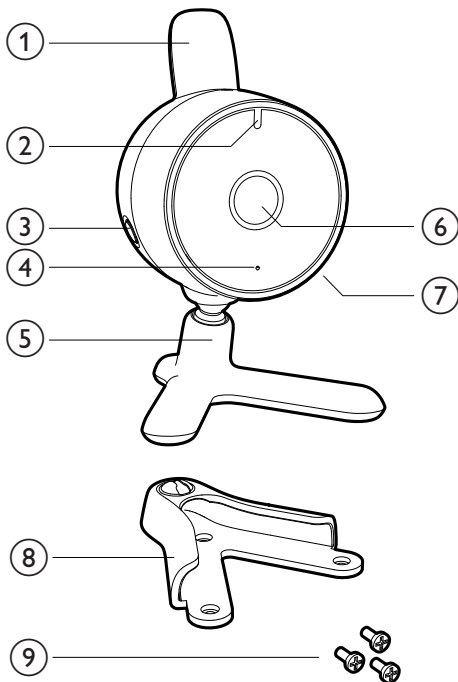

① Антена

② Індикатор роботи

- Світиться зеленим світлом: дитячий блок увімкнено

③ ⏻ Перемикач "УВІМК./ВИМК."

- Натискайте та утримуйте для увімкнення або вимкнення дитячого блока
- Коротко натискайте для підключення батьківського блока, коли дитячий блок увімкнено

④ Мікрофон

⑤ Підставка

⑥ Об'єктив

⑦ Роз'єм для адаптера постійного струму з комплекту

⑧ Настінне кріплення

⑨ Гвинти для настінного кріплення

Роз'єм для адаптера змінного/постійного струму з комплекту

- Вхід: 100-240 В змінного струму
- Вихід: 6 В постійного струму, 500 мА
- Номер моделі: для Великобританії – SSW-1920UK-2; для інших країн Європи – SSW-1920EU-2

Для США та Канади – SSW-1920US-2

Для Австралії та Нової Зеландії – SSW-1920AU-2

Для Мексики – SSW-1920MX-2

# 4 Початок роботи

## Заряджання батьківського блоку

### ПриміткаПримітка

- Коли Ви вставляєте та виймаєте акумуляторну батарею, блок і руки мають бути сухими.

Щоб зарядити батьківський блок перед першим використанням або, коли він повідомляє про те, що батарея розрядилася, виконайте подані нижче дії.

↳ На відеодисплеї блимає символ розрядженої батареї, а індикатор увімкнення/вимкнення на батьківському блоці блимає червоним світлом.

### ПриміткаПримітка

- Якщо батарея повністю розрядиться, батьківський блок автоматично вимкнеться.
- Номер моделі батареї – BL-5C, ємність 1050 мА-год.

**1** Щоб зняти кришку батарейного відсіку, посуньте її вправо.

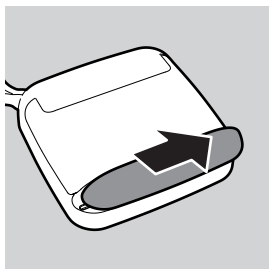

**2** Вставте акумуляторну батарею.

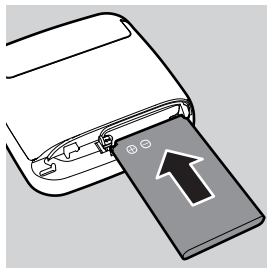

**3** Встановіть кришку на місце.

**4** Вставте штекер у батьківський блок, а адаптер – у розетку.

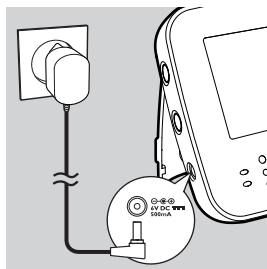

↳ Індикатор увімкнення/вимкнення на батьківському блоці почне блимати зеленим світлом.

↳ Коли батарея повністю зарядиться, індикатор батареї засвітиться зеленим світлом без блимання.

### ПриміткаПримітка

- Під час першого заряджання або після тривалої перерви вимкніть батьківський блок і заряджайте його безперервно протягом щонайменше 8 годин.
- Якщо батьківський блок заряджався вперше, його робочий час становитиме менше 7 годин. Акумуляторна батарея працюватиме на повну потужність лише тоді, коли її три рази зарядити та розрядити.
- Батарея поступово розряджається, навіть якщо батьківський блок вимкнено.



## Порада

- Зазвичай заряджання триває 5 годин, але може тривати й довше, якщо батьківський блок буде увімкнено. Щоб якомога швидше зарядити батьківський блок, заряджайте його вимкненим.
- Повністю заряджена батарея забезпечує приблизно 7 годин автономної роботи батьківського блока в режимі активації голосом. Якщо відео відображається постійно, батьківський блок можна використовувати в автономному режимі приблизно 5 годин.

## Налаштування дитячого блока

### Увага!

- Тримайте дитячий блок подалі від дитини. У жодному разі не кладіть та не прикріплюйте дитячий блок до дитячого ліжка чи манежу.

### ПриміткаПримітка

- Якщо в приміщенні використовуються бездротові пристрої, мікрохвильова піч чи будь-яка система DECT і в роботі батьківського або дитячого блоків виникає збій, перемістіть батьківський блок подалі від цих пристроїв, щоб він знову почав працювати належним чином.

- 1 Поставте дитячий блок на відстані щонайменше 1 метр від дитини.
- 2 Поставте дитячий блок на стійку поверхню. Дитячий блок можна також прикріпити до стіни за допомогою настінного кріплення, що входить у комплект. Детальніше читайте в наступному розділі.
- 3 Відрегулюйте положення дитячого блока так, щоб дитину було видно якомога краще.

- 4 Вставте штекер у дитячий блок, а адаптер – у розетку.

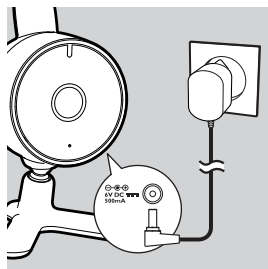

- 5 Поставте батьківський блок у межах робочого діапазону дитячого блока. Для уникнення акустичного зворотного зв'язку батьківський блок має знаходитися на відстані щонайменше 1,5 метра від дитячого.
- 6 Детальніше про робочий діапазон читайте в розділі "Робочий діапазон" нижче.

## Порада

- Щоб добре бачити дитяче ліжко або манеж, ставте дитячий блок вище.

## Настінне кріплення дитячого блока

### ! Увага!

- Коли дитячий блок прикріплено до стіни, зафіксуйте його кабель на стіні так, щоб він був недоступний дитині.

- 1 За допомогою паперового трафарету позначте місця розміщення трьох гвинтів для настінного кріплення дитячого блока.
- 2 Просвердліть отвори в трьох місцях.
- 3 Вставте штирі в стіну.
- 4 Закріпіть настінне кріплення гвинтами.

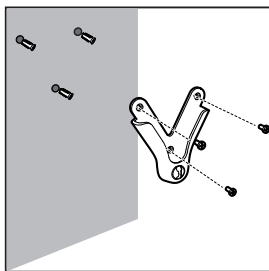

- 5 Покладіть дитячий блок у настінне кріплення.

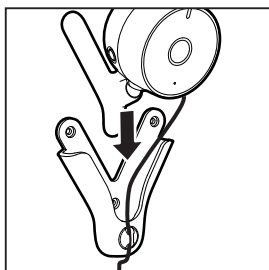

- 6 Покладіть кабель у тримач на настінному кріпленні.
- 7 Відрегулюйте положення дитячого блока так, щоб дитину було видно якомога краще.

## 5 Використання системи контролю за дитиною

Щоб бачити дитину, виконайте подані нижче дії.

- 1 Натисніть на батьківському/дитячому блоці  $\Phi$ .
  - ↳ Батьківський/дитячий блок увімкнеться і на короткий час засвітиться доступні на ньому індикатори.

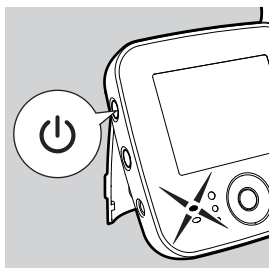
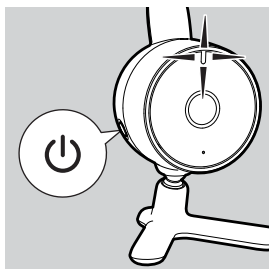

- ↳ На короткий період часу на дисплеї з'явиться логотип Philips AVENT.

- ↳ Якщо не вдасться встановити зв'язок, на екрані почне блимати повідомлення [NOT LINKED!CAM1 OUT OF RANGE]. Час від часу батьківський блок подаватиме звуковий сигнал.

### ПриміткаПримітка

- CAM1 (КАМЕРА 1) позначає стандартну камеру.

### Порада

- Встановлення зв'язку між батьківським і дитячим блоками триває приблизно 15 секунд.
- До того як батарея розрядиться, блимає символ батареї .

## Робочий діапазон

Робочий діапазон системи контролю за дитиною становить 150 метрів на відкритому просторі. Він залежить від оточення та інших факторів, які створюють перешкоди.

Ця система контролю за дитиною найкраще працює у діапазоні 150 м, який підходить для більшості побутових середовищ. Межі робочого діапазону та якість зв'язку залежать від кількості перешкод, наприклад стін або будівель між двома блоками.

## 6 Меню

- 1 Натисніть на батьківському блоці кнопку меню.  
↳ Відкриється меню.
- 2 Щоб переміститися вгору або вниз у меню/підменю, натисніть +/- . Щоб переміститися вліво чи вправо в меню/підменю, натисніть ◀ / ▶ .
- 3 Щоб підтвердити, натисніть кнопку посередині або ▶ .
- 4 Щоб вийти, натисніть кнопку ◀ .

### Масштабування і панорамування

- 1 Натисніть кнопку меню.
- 2 Виберіть у меню пункт [ZOOM & PAN], щоб масштабувати та панорамувати зображення.

Параметр меню	Опис
[ZOOM+]	Збільшення зображення
[PAN]	Панорамування зображення для регулювання його центру
[ZOOM-]	Зменшення зображення

### Активация голосом

#### Активация голосом

Якщо увімкнено режим активації голосом, відеодисплей вмикається лише тоді, коли дитячий блок вловлює звук. За відсутності звукового сигналу відеодисплей залишається вимкненим для економії енергії.

У разі натиснення будь-якої клавіші або надходження звукового сигналу батьківський блок вмикається і через 20 секунд знову

вимикається. Налаштування таймера скидаються, коли:

- рівень звуку більший, ніж встановлений рівень активації голосом;
- на батьківському блоці натиснено кнопку (кнопку меню, +, -, ◀, ▶).

#### Увімкнення функції активації голосом

Натисніть на бічній панелі батьківського блока кнопку **☎**, після чого повільно почне блимати індикатор активації голосом.

#### Зміна чутливості активації голосом

- 1 Натисніть на батьківському блоці кнопку меню.
- 2 Виберіть [VOICE ACTIVATION SENSITIVITY] дитячого блока.

Параметр меню	Опис
[HIGH]	Висока чутливість активації голосом
[MID]	Середній рівень активації голосом
[LOW]	Низька чутливість активації голосом

#### Примітка

- Якщо увімкнено функцію активації голосом, функція з'єднання всіх камер у діалоговому вікні переходу від одної камери до іншої недоступна.
- Якщо увімкнено функцію з'єднання всіх камер, функція активації голосом недоступна. Якщо натиснути кнопку VOX, з'явиться екран з інформацією.

Якщо для параметра [VOICE ACTIVATION SENSITIVITY] встановлено вище значення, вловлюватимуться тихіші звуки.

## Налаштування яскравості

- 1 Натисніть на батьківському блоці кнопку меню.
- 2 Виберіть **[ADJUST BRIGHTNESS]**.
- 3 Натисніть +/-, щоб налаштувати яскравість відеодисплея.

## Додавання або видалення камер

### Додавання нової камери

З'єднати в пару з батьківським блоком можна щонайбільше 4 камери. У меню доступні 4 пункти: CAM1–CAM4. Стандартне налаштування – CAM1. Для присвоєння камери можна вибрати будь-який пункт зі списку. Те, якому пункту в списку відповідатиме вибрана камера, залежить від Вас.

### ПриміткаПримітка

- З'єднати нову камеру в пару з батьківським блоком можна лише тоді, коли в списку є порожній пункт.

- 1 Натисніть на батьківському блоці кнопку меню.
- 2 Виберіть **[ADD/DEL CAM]**.  
↳ З'явиться список з'єднаних у пару камер.

### ПриміткаПримітка

- З'єднану в пару камеру, якій присвоєно певний пункт, знову з'єднати в пару, присвоївши їй інший пункт, неможливо.



- 3 Виберіть **[ADD CAM]**.

↳ Екран з інформацією повідомить про те, що батьківський блок виконує пошук нової камери. З'явиться запит щодо короткого натиснення кнопки  на увімкненому дитячому блоці.

- 4 Натисніть кнопку  на дитячому блоці та утримуйте її менше 1 секунди.  
↳ На екрані з інформацією з'явиться повідомлення про успішне з'єднання у пару.

### Видалення камери



- 1 Виберіть зі списку з'єднаних у пару камер камеру, яку потрібно видалити.  
↳ З'явиться діалогове вікно **[DELETE CAM1 FROM LIST?]**.

- 2 Натисніть  або кнопку меню, щоб підтвердити, чи натисніть  , щоб повернутися.



Наприклад, якщо виділити та вибрати пункт "CAM1 DELETE", CAM1 буде видалено.

### Вибір інших камер

Якщо в списку з'єднаних у пару камер є кілька камер, можна переходити від одної камери до іншої.

- 1 Натисніть  або  , щоб відобразити панель ідентифікації камери, яка повідомляє про те, яку камеру з'єднано з батьківським блоком.

### ПриміткаПримітка

- Якщо в списку з'єднаних у пару камер є лише одна камера, панель ідентифікації камери після натиснення  та  не з'являється.

- 2 Натисніть  та  , щоб виконати навігацію цієї панеллю для вибору інших камер

зі списку, наприклад, коли батьківський блок намагається з'єднатися із камерою.

↳ Після вибору піктограми камери її колір зміниться на оранжевий.



### З'єднання всіх камер

Натисніть вкладку "LOOP ALL cameras", щоб перевірити стан всіх з'єднаних у пару камер.





#### ПриміткаПримітка

- Якщо увімкнено функцію активації голосу, функція з'єднання всіх камер недоступна.

Коли активовано LOOP ALL, індикація  набуде оранжевого кольору. Ви зможете переглянути ракурси усіх камер один за одним. Інші камери, ракурси яких переглянуто не було, позначатимуться піктограмою  або  (без тримача) тощо. Вона також показує, скільки встановлено камер та яку камеру буде переглянуто наступною.

Наприклад:

- 1 Піктограма  – ракурс першої камери відображається протягом 20 секунд.
- 2 Піктограма  – ракурс другої камери відображається протягом 20 секунд.
- 3 Перехід на інший ракурс відбувається, якщо підключено іншу камеру(-и).

## Зміна мови

- 1 Натисніть на батьківському блоці кнопку меню
- 2 Виберіть пункт [LANGUAGE], щоб встановити потрібну мову.

Параметр меню	Опис
GB	Українська
FR	Французька

## Скидання налаштувань

Скидання налаштувань батьківського блока:

- 1 Натисніть та утримуйте кнопку  для вимкнення батьківського блока.
- 2 Натисніть та утримуйте "-" на батьківському блоці.
- 3 Утримуючи натисненою "-", увімкніть батьківський блок.  
↳ Налаштування батьківського блока буде скинено.

## 7 Подовження терміну експлуатації батареї батьківського блока

- Заряджайте батьківський блок, коли з'являється піктограма низького заряду батареї. Перед повторним використанням заряджайте батьківський блок повністю, оскільки повне розрядження акумуляторної батареї може скоротити термін її експлуатації.
- Виймайте комплект акумуляторних батарей із батьківського блока, якщо він не використовуватиметься протягом тижня або довше.
- Завжди повністю заряджайте батьківський блок після тривалої перерви.
- Якщо у Вас виникнуть проблеми із зарядженням батареї, можна звернутися до дилера або сервісного центру Philips.

## 8 Гарантія та обслуговування

Якщо Вам необхідна інформація чи обслуговування або ж виникла проблема, відвідайте веб-сайт компанії Philips AVENT [www.philips.com/AVENT\\_welcome](http://www.philips.com/AVENT_welcome) або зверніться до Центру обслуговування клієнтів компанії Philips у своїй країні. Номер телефону Центру обслуговування клієнтів компанії Philips можна знайти в гарантійному талоні. Якщо у Вашій країні немає Центру обслуговування клієнтів компанії Philips, зверніться до місцевого дилера Philips. Компанія Philips встановлює строк служби на даний виріб – не менше 3 років



## 9 Питання й відповіді

Якщо подані в цьому розділі поради не допоможуть усунути проблему, можна отримати підтримку на веб-сайті [www.philips.com/AVENT](http://www.philips.com/AVENT) або звернутися до Центру обслуговування клієнтів Philips у своїй країні.

Проблеми	Можливі причини	Рішення
Батьківський/дитячий блок не вмикається.	Блок не під'єднано до електромережі. Заряд батареї вичерпано.	Під'єднайте блок до електромережі. Замініть батарею і перевірте, чи її встановлено належним чином.
Дитячий блок не вмикається.	Блок не під'єднано до електромережі.	Під'єднайте блок до електромережі.
Не вдається встановити зв'язок. Батьківський блок видає звукові сигнали і блимає повідомлення "NOT LINKED! CAMx OUT OF RANGE".	Блоки знаходяться за межами робочого діапазону.	Перемістіть блоки ближче (див. розділ "Робочий діапазон")
	Батьківський і дитячий блоки знаходяться надто далеко один від одного.	Перемістіть батьківський блок на відстань щонайменше 1,5 метра від дитячого.
	Дитячий блок вимкнено.	Увімкніть дитячий блок.
Виникають перешкоди. Сигнал передається переривчасто.	Блоки знаходяться за межами робочого діапазону. На батьківський блок надходять сигнали інших пристроїв або систем контролю за дитиною.	Перемістіть блоки ближче. Перемістіть батьківський блок подалі від інших бездротових пристроїв із робочою частотою 2,4 ГГц, наприклад телефонів.
Нічого не чути.	Вибрано надто низький рівень гучності батьківського блока або її вимкнено.	Збільшіть гучність на батьківському блоці.
	Блоки знаходяться за межами робочого діапазону.	Перемістіть блоки ближче.
	Увімкнено режим автоматичної активації голосом.	Якщо його увімкнено, відео з'являється, коли дитячий блок вловлює звук. За відсутності звукового сигналу відеодисплей залишається вимкненим для економії енергії.
	Вибрано надто низький рівень чутливості активації голосом.	Збільшіть рівень чутливості активації голосом.

Робочий діапазон становить менше 150 метрів.	Можливо, на робочий діапазон впливають зовнішні перешкоди.	Перемістіть блоки ближче.
Індикатор батареї на батьківському блоці блимає червоним світлом.	Акумуляторна батарея батьківського блока розряджається.	Зарядіть батарею.
Батарея батьківського блока швидко розряджається.	Вибрано надто високий рівень гучності і блок споживає більше енергії.	Зменшіть рівень гучності.
	Відеодисплей постійно увімкнений і блок споживає більше енергії.	Увімкніть режим автоматичної активації голосом для збільшення робочого часу.
Чи дитячий блок захищено від "прослуховування"?		Цифрова технологія, яка працює на частоті 2,4 ГГц, цієї системи контролю за дитиною гарантує захист від "прослуховування".
З батьківського блока надходять інші звуки.	Дитячий блок знаходиться надто далеко від дитини.	Перемістіть дитячий блок ближче до дитини, але зберігайте мінімальну відстань 1 метр.
	Вибрано надто високий рівень чутливості активації голосом.	Зменшіть рівень чутливості активації голосом.
	Дитячий блок знаходиться біля іншого джерела звуку.	Перемістіть дитячий блок подалі від цього джерела звуку.
Батьківський блок заряджається довго.	Блок використовується вперше або після тривалої перерви.	Заряджайте його щонайменше 8 годин.
	Батьківський блок увімкнено під час заряджання.	Вимикайте батьківський блок під час заряджання.
Відеомонітор видає пронизливі звукові сигнали.	Можливо, блоки знаходяться надто близько один від одного.	Перемістіть батьківський блок на відстань щонайменше 1,5 метра від дитячого.
	Можливо, вибрано надто високий рівень гучності батьківському блоці.	Зменшіть гучність на батьківському блоці.
Батьківський блок гуде.	Блоки знаходяться за межами робочого діапазону.	Перемістіть блоки ближче.
	На батьківський блок надходять сигнали інших пристроїв або систем контролю за дитиною.	Перемістіть батьківський блок подалі від інших бездротових пристроїв із робочою частотою 2,4 ГГц, наприклад телефонів.
	Можливо, розрядилася акумуляторна батарея батьківського блока.	Зарядіть батарею.

Зображення на відеодисплеї мерехтить.	Блоки знаходяться майже за межами робочого діапазону.	Перемістіть блоки ближче.
	На батьківський блок надходять сигнали інших пристроїв або систем контролю за дитиною.	Перемістіть батьківський блок подалі від інших бездротових пристроїв із робочою частотою 2,4 ГГц, наприклад телефонів.
	Можливо, розрядилася акумуляторна батарея батьківського блока.	Зарядіть батарею.
Після увімкнення індикатора увімкнення на відеодисплеї немає зображення.	Можливо, батьківський блок перебуває у режимі автоматичної активації голосом.	Натисніть кнопку режиму автоматичної активації голосом ще раз, щоб увімкнути відеодисплей.
Зображення на відеодисплеї не є чітким.	Можливо, вибрано надто низький або високий рівень яскравості дисплея.	Налаштуйте яскравість дисплея.
Зображення на відеодисплеї погано видно в режимі нічного бачення.	Можливо, відстань між дитиною і дитячим блоком надто велика.	Дитячий блок слід ставити на відстані 1-1,5 метра від дитини.
Батьківський блок не заряджається після його під'єднання до електромережі.	Можливо, закінчився термін експлуатації акумуляторної батареї.	Замініть акумуляторну батарею.
Світлодіод нічного бачення продовжує СВІТИТИСЯ, коли довкола достатньо світло.	Світло не потрапляє на сенсор світла дитячого блока (знаходиться вгорі на корпусі біля антени).	Змініть розташування дитячого блока або залиште його в тому самому місці. Це явище не вплине на зображення, що на дисплеї.



#### Порада

- Інформація про виріб може бути змінена без попередження.

