

Always here to help you

Register your product and get support at
www.philips.com/welcome

SCD603



PHILIPS
AVENT

I

a		e	
b		f	
c		g	
d		h	
		i	

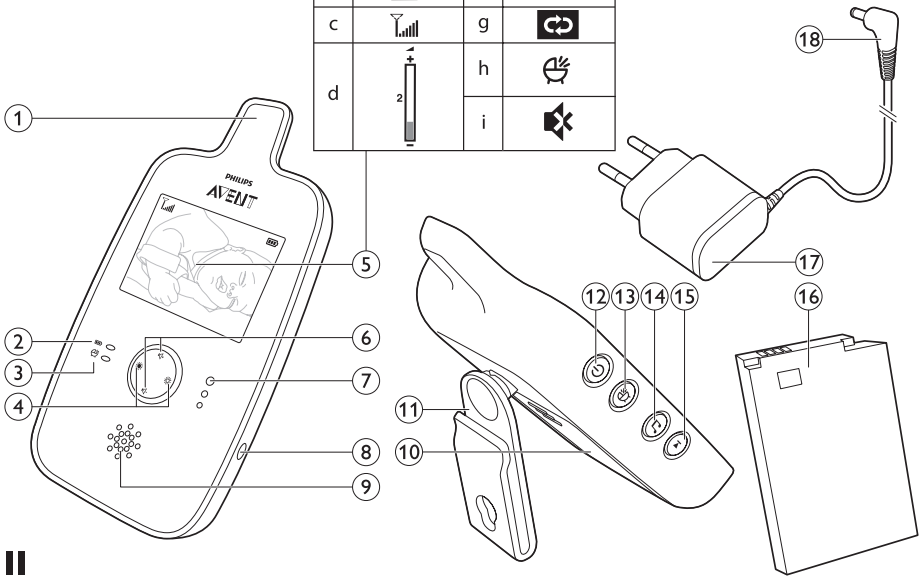

II

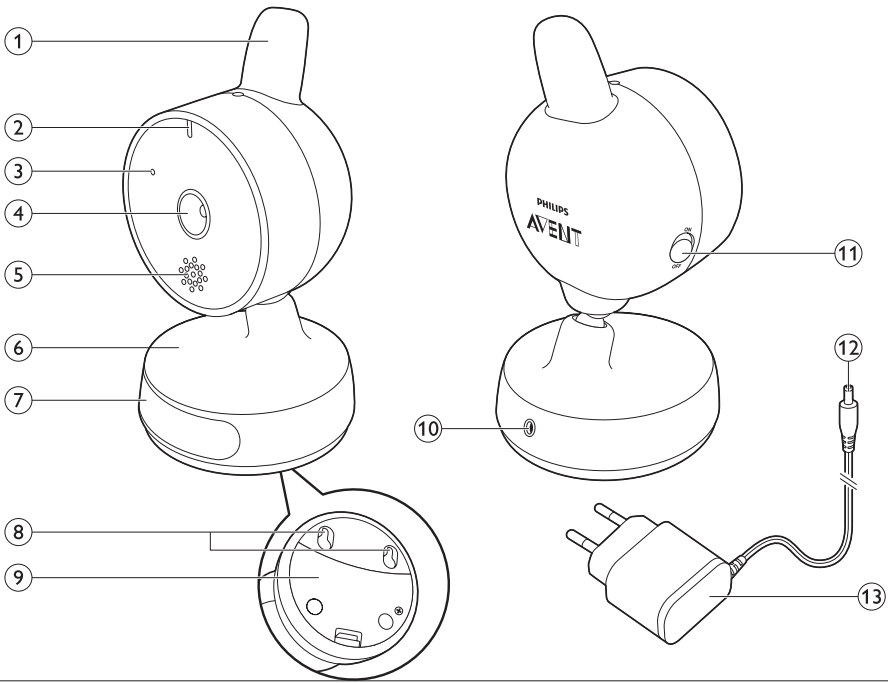

Cuprins

1	Introducere	3
2	Descriere generală	3
3	Pregătirea pentru utilizare	4
4	Utilizarea aparatului	6
5	Caracteristici	9
6	Curățare și întreținere	13
7	Depozitarea	13
8	Comandarea accesoriilor	13
9	Garanție și service	13
10	Întrebări frecvente	13

1 Introducere

Felicitări pentru achiziție și bun venit la Philips AVENT! Pentru a beneficia pe deplin de asistența oferită de Philips AVENT, înregistrați-vă produsul la www.philips.com/welcome.

Sistemul de monitorizare video Philips AVENT vă oferă asistență permanentă și vă permite să vă vedeți copilul zi și noapte, de oriunde din casă. Cea mai nouă tehnologie digitală garantează un sunet de o claritate excepțională și cea mai clară imagine a copilului dvs. Acest lucru vă dă un sentiment suplimentar de siguranță, fără a intra în camera copilului dvs. și fără a-i deranja somnul.

2 Descriere generală

- **I Unitatea pentru părinte**
 - 1 Antenă
 - 2 Led baterie/alimentare
 - 3 Led pentru activarea vocii
 - 4 Butoane de reglare a luminozității
 - 5 Afișaj video - explicație pictogramă
 - a. Unitatea pentru părinte și unitatea pentru copil nu sunt legate
 - b. Starea bateriei
 - c. Simbol pentru puterea semnalului
 - d. Bară pentru nivelul volumului
 - e. Bară pentru nivelul de luminozitate
 - f. Numere cântece de leagăn
 - g. Simbol „Repetăți cântec de leagăn”
 - h. Simbol Activare voce
 - i. Simbol Volum oprit
 - 6 Butoane de volum sus și jos
 - 7 Leduri pentru nivelul de sunet
 - 8 Ștecher pentru conectarea aparatului
 - 9 Difuzor
 - 10 Capac pentru compartimentul bateriei
 - 11 Clemă pentru curea/stativ
 - 12 Butonul Pornit/Oprit
 - 13 Buton pentru activarea vocii
 - 14 Buton de redare/oprire a cântecului de leagăn
 - 15 Buton pentru următorul cântec de leagăn
 - 16 Bateria reîncărcabilă
 - 17 Adaptor
 - 18 Ștecher aparat
- **II Unitatea pentru copil**
 - 1 Antenă
 - 2 Led alimentare
 - 3 Microfon
 - 4 Obiectiv
 - 5 Difuzor
 - 6 Bază
 - 7 Lumină de veghe și buton pentru lumină de veghe
 - 8 Orificii suport de perete
 - 9 Capac pentru compartimentul bateriei
 - 10 Mufă pentru ștecher aparat
 - 11 Comutator Pornit/Oprit (On/Off)
 - 12 Ștecher aparat
 - 13 Adaptor

3 Pregătirea pentru utilizare

IMPORTANT: Citiți instrucțiunile importante privind siguranța cu atenție înainte de a folosi monitorul video pentru copii și păstrați-le pentru consultare ulterioară.

Philips Electronics UK Limited declară prin prezenta că acest monitor pentru copii este în conformitate cu cerințele de bază și alte prevederi relevante ale Directivei 1999/5/CE. O copie a Declarației de conformitate CE (DoC - Declaration of Conformity) este disponibilă pe CDROM sau pe site-ul web www.philips.com/support.

3.1 Unitatea pentru copil

Utilizați unitatea pentru copil conectată la o priză electrică. Pentru a garanta alimentarea automată de rezervă în cazul unei pene electrice, vă recomandăm să introduceți baterii nereîncărcabile.

3.1.1 Operarea cu adaptorul electric

- 1 Puneți fișa aparatului în unitatea pentru copil și introduceți adaptorul într-o priză.

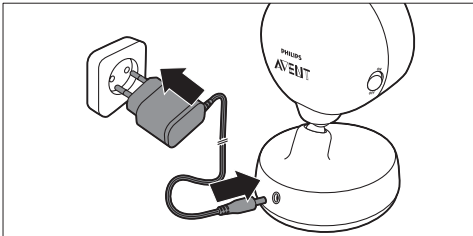

3.1.2 Poziționarea bateriilor nereîncărcabile

În cazul unei pene electrice, unitatea pentru copil poate să funcționeze cu patru baterii alcaline de 1,5V R6 AAA (nu sunt incluse).

Nu utilizați baterii reîncărcabile. Unitatea pentru copil nu are funcție de încărcare și bateriile reîncărcabile se descărcă încet atunci când nu se utilizează.

⚠ Avertisment:

Deconectați unitatea pentru copil și asigurați-vă că mâinile dvs. și unitatea sunt uscate când introduceți bateriile nereîncărcabile.

ⓘ Notă:

Unitatea pentru copil are o durată de funcționare de 3 ore în cazul în care o utilizați cu bateriile alcaline nereîncărcabile împreună cu lumina de noapte pornită.

- 1 Scoateți capacul compartimentului bateriei.

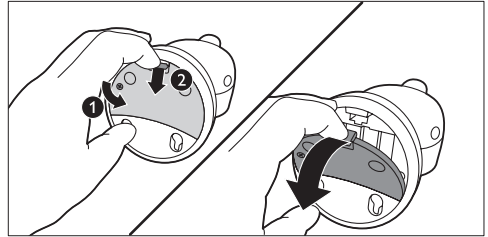

- 2 Introduceți patru baterii alcaline nereîncărcabile.

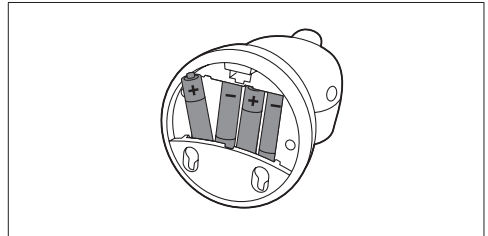

ⓘ Notă:

Asigurați-vă că polii + și - sunt corect orientați.

- 3 Remontați capacul.

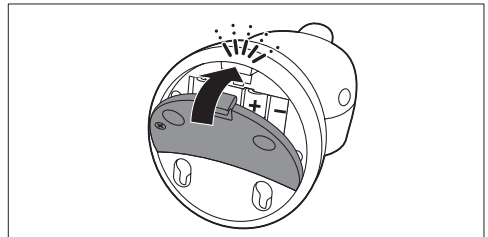

3.2 Unitatea pentru părinte

3.2.1 Funcționarea cu bateria reîncărcabilă

Avertisment:

Deconectați unitatea pentru părinte și asigurați-vă că mâinile dvs. și unitatea sunt uscate când introduceți bateria reîncărcabilă.

- Unitatea pentru părinte este însoțită de o baterie reîncărcabilă Li-ion polimer de 1100 mAh.
- Încărcați unitatea pentru părinte înainte de a o utiliza pentru prima dată sau atunci când unitatea pentru părinte indică faptul că bateria este descărcată.
- Bateria este descărcată atunci când simbolul pentru baterie descărcată luminează intermitent pe afișajul video și bateria/led-ul de alimentare de pe unitatea pentru părinte luminează intermitent roșu.

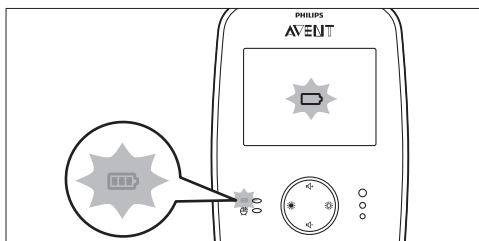

Notă:

Dacă bateria este descărcată complet, unitatea pentru părinte se oprește automat și pierde contactul cu unitatea pentru copil.

- 1 Glisați capacul compartimentului pentru baterie în jos, pentru a-l scoate.

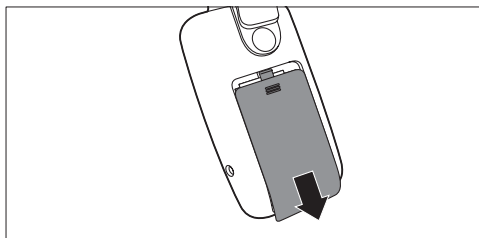

- 2 Introduceți bateria reîncărcabilă.

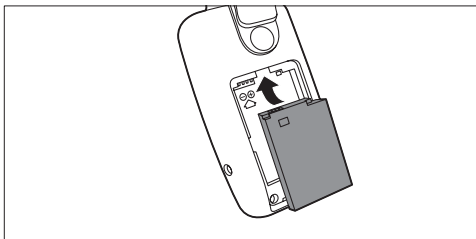

Notă:

Asigurați-vă că polii + și - sunt corect orientați.

- 3 Remontați capacul.



- 4 Introduceți mufa aparatului în unitatea pentru părinte și introduceți adaptorul într-o priză de perete.

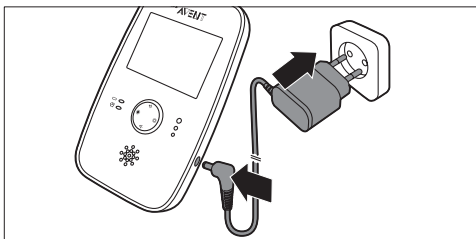

- Bateria/led-ul de alimentare a unității pentru părinte se aprinde verde. Pictograma animată de încărcare a bateriei apare în partea de sus a afișajului video.

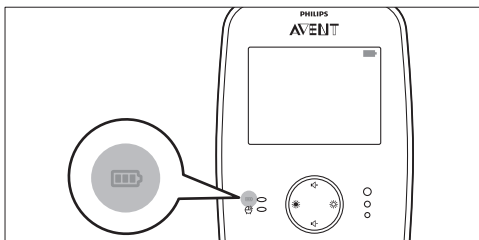

Notă:

Vă sfătuim să utilizați unitatea pentru părinte conectată la priză pe parcursul întregii nopți. Dacă bateria unității pentru părinte se descarcă, alerta pentru baterie descărcată semnalizează sonor și acest lucru vă poate trezi.

- Când bateria este încărcată complet, simbolul pentru baterie din partea de sus a afișajul video este plin.
- Când încărcați unitatea pentru părinte pentru prima dată sau după o perioadă lungă de neutilizare, opriți-o și lăsați-o să se încarce continuu cel puțin 4 ore.
- O încărcare normală durează 2,5 ore, dar va fi nevoie de mai mult timp în cazul în care unitatea pentru părinte este pornită în timpul încărcării. Pentru a păstra durata de încărcare cât mai scurtă posibil, opriți unitatea pentru părinte în timpul încărcării.
- Atunci când bateria reîncărcabilă este încărcată complet, unitatea pentru părinte poate fi utilizată fără fir timp de aproximativ 7 ore dacă este în modul de activare a vocii. Dacă afișajul video funcționează continuu, unitatea pentru părinte poate fi utilizată la setările implicite fără fir timp de aproximativ 5,5 ore.

Notă:

Atunci când unitatea pentru părinte este încărcată pentru prima dată, timpul de funcționare este sub 7 ore. Bateria reîncărcabilă ajunge la capacitatea sa maximă numai după patru cicluri de descărcare și încărcare.

Notă:

Bateria se descarcă în timp, chiar dacă unitatea pentru părinte este închisă.

4 Utilizarea aparatului

- 1 Amplasați unitatea pentru părinte și unitatea pentru copil în aceeași cameră pentru a testa conexiunea.

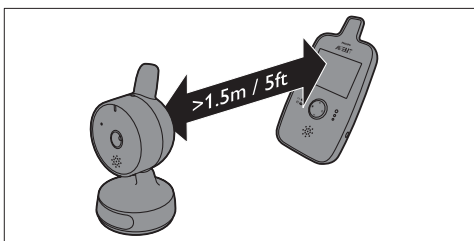

Asigurați-vă că unitatea pentru copil se află la cel puțin 1,5 metri (5 ft) de unitatea pentru părinte.

- 2 Setăți comutatorul pornit/oprit de pe unitatea pentru copil în poziția PORNIT.

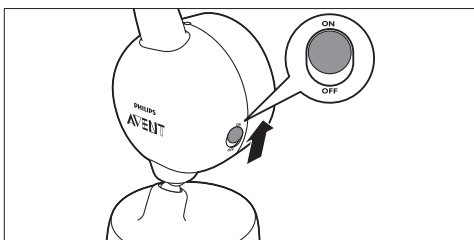

- *Ledul verde de alimentare se va aprinde.*

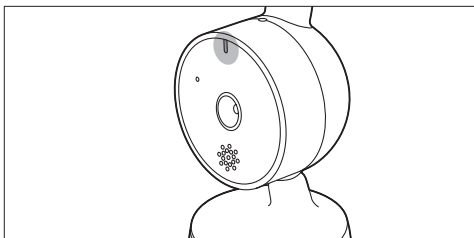

ⓘ Notă:

Ledul verde se aprinde întotdeauna verde, chiar dacă nu există conexiune cu unitatea pentru părinte.

- 3** Mențineți apăsat butonul pornit/oprit al unității pentru părinte.

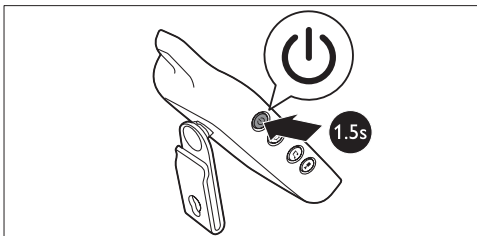

- Afișajul video se va aprinde, iar imaginea de conectare apare pe afișaj.

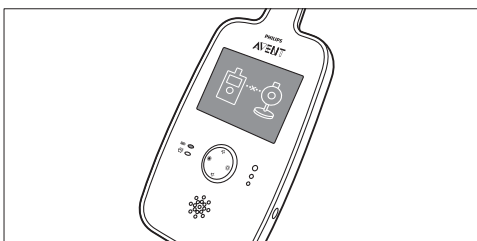

- Atunci când se stabilește o conexiune, copilul apare pe afișajul video, iar simbolul de putere a semnalului este afișat.

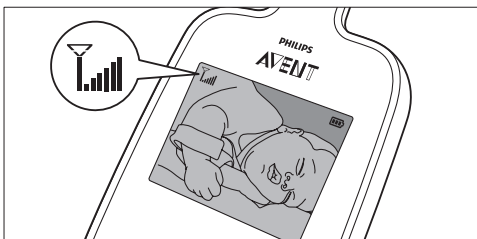
**⊗ Sugestie:**

Aflați care este cea mai bună poziție pentru unitatea pentru părinte prin verificarea simbolului de putere a semnalului. Numărul de dungi arată calitatea conexiunii.

- Dacă nu se poate stabili o conexiune, unitatea pentru părinte semnalizează sonor și imaginea „în afara razei de acțiune” apare pe afișaj.

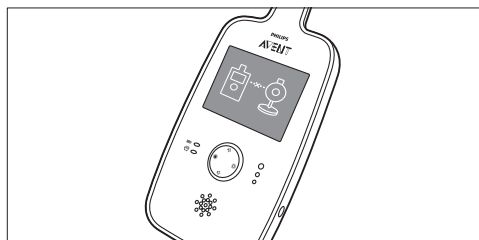
**4.1 Poziționarea monitorului pentru copil****⚠ Avertisment:**

Așezați unitatea pentru copil astfel încât să nu fie la îndemâna copilului. Nu așezați și nu montați niciodată unitatea pentru copil în pături sau în țarcul de joacă.

ⓘ Notă:

Dacă utilizați un telefon fără fir, video wireless, rețea Wi-Fi, cuptor cu microunde sau Bluetooth cu 2,4 GHz și vă confrunțați cu interferențe fie pe unitatea pentru părinte, fie pe unitatea pentru copil, mutați unitatea pentru părinte mai departe, până când nu mai apar interferențe.

- 1** Pentru o detectare optimă a sunetului, așezați unitatea pentru copil la o distanță de cel puțin 1 metru (3,5 ft) depărtare de copil, dar nu mai departe de 1,5 m (5 ft).

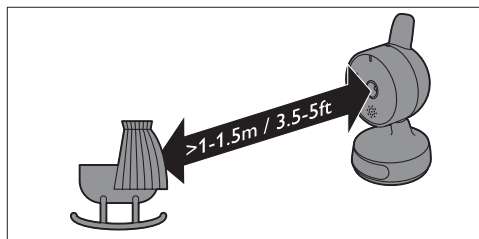

2 Există două modalități de a poziționa unitatea pentru copil:

- 1 Așezați unitatea pentru copil pe o suprafață stabilă, plată și orizontală.
- 2 Montați unitatea pentru copil pe perete ca în figură, cu șuruburile furnizate.

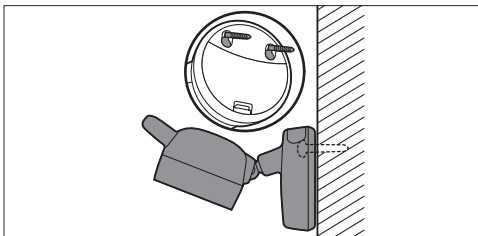

*** Sugestie:**

Utilizați șablonul furnizat pentru a marca locul exact al găurilor pentru șuruburi de pe perete.

*** Sugestie:**

Poziționați unitatea pentru copil mai sus, pentru a avea o vedere generală bună asupra pătuțului sau țarcului de joacă.

3 Reglați unitatea pentru copil într-un mod care asigură cea mai bună vizualizare a copilului dvs.

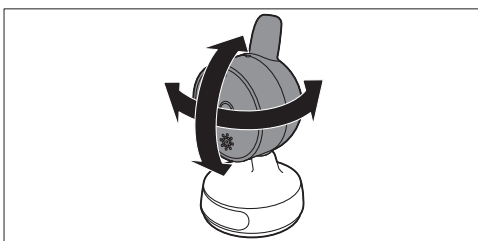

⚠️ Avertisment:

Nu poziționați unitatea pentru copil cu microfonul îndreptat prea jos deoarece acest lucru ar putea împiedica microfonul să redea sunetele corect.

4 Amplasați unitatea pentru părinte în raza de acțiune a unității pentru copil. Asigurați-vă că aceasta se află la cel puțin 1,5 metri (5 ft) de unitatea pentru copil pentru a evita feedback-ul acustic.

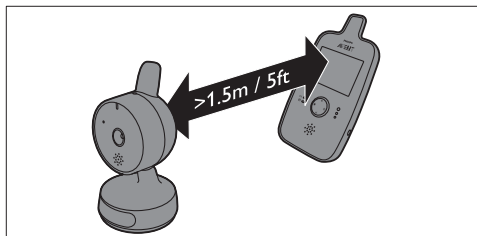

Pentru informații suplimentare despre raza de acțiune, consultați secțiunea 'Raza de acțiune' de mai jos.

4.1.1 Raza de acțiune

Raza de acțiune a monitorului pentru copii este de 150 metri (490 ft) în spațiu deschis și în câmpul vizual. În interior, raza de acțiune este de până la 30 de metri (98 ft). În funcție de mediul înconjurător și de alți factori perturbatori, raza de acțiune poate fi mai mică.

În cazul materialelor ude sau umede, raza de acțiune poate scădea cu 100%.

Materiale uscate	Grosime material	Mișorarea razei de acțiune
Lemn, gips, carton, sticlă (fără metal, sârmă sau plumb)	< 30 cm / (12 in)	0 - 10%
Cărămidă, placaj	< 30 cm / (12 in)	5 - 35%
Beton armat	< 30 cm / (12 in)	30 - 100%
Grile sau bare metalice	< 1 cm / (0,4 in)	90-100%
Foi metalice sau de aluminiu	< 1 cm / (0,4 in)	100%

5 Caracteristici

5.1 Reglarea volumului difuzorului

Puteți regla volumul difuzorului unității pentru părinte la nivelul dorit.

- 1 Apăsați butonul de volum sus sau jos pentru a regla volumul.

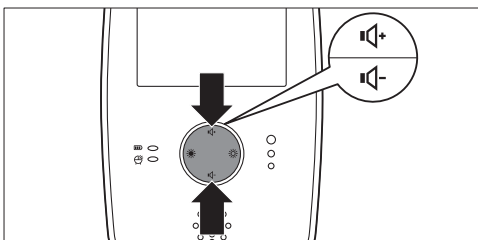

- *Bara de volum apare pe afișaj pentru a indica nivelul de volum selectat.*

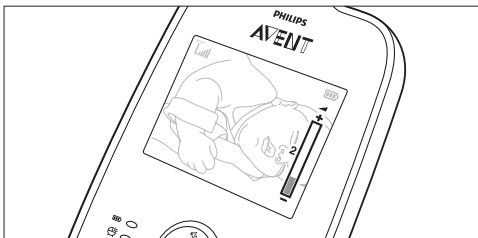

ⓘ Notă:

Dacă volumul este setat la un nivel ridicat, unitatea pentru părinte consumă mai multă energie electrică.

5.2 Reglarea luminozității afișajului

Puteți regla luminozitatea afișajului unității pentru părinte la nivelul dorit.

- 1 Apăsați butoanele de reglare a luminozității unității pentru părinte pentru a regla luminozitatea afișajului video.

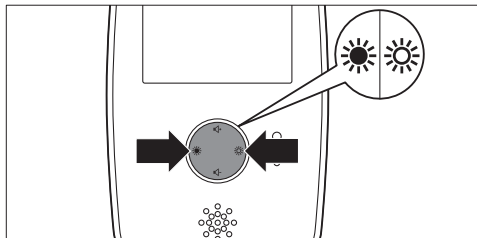

- *Bara de luminozitate a afișajului va apărea pe afișaj pentru a indica nivelul de luminozitate a afișajului selectat.*

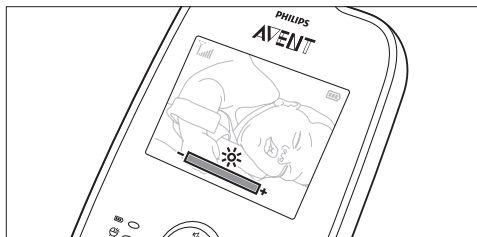

ⓘ Notă:

Dacă luminozitatea este setată la un nivel ridicat, unitatea pentru părinte consumă mai multă energie electrică.

5.3 Leduri pentru nivelul de sunet

Unitatea pentru părinte monitorizează continuu nivelul sunetului din camera copilului și indicatoarele pentru nivelul sunetului vă vor indica orice activitate din cameră. În cazul în care copilul plânge, veți vedea cum se aprind ledurile de culoare albastră pentru nivelul sunetului de pe unitatea pentru părinte.

- Când timp nu se detectează niciun sunet, indicatoarele pentru nivelul de sunet sunt oprite.

- Dacă unitatea pentru copil captează un sunet, se aprind unul sau mai multe leduri pentru nivelul de sunet de pe unitatea pentru părinte. Numărul ledurilor care se aprind depinde de volumul sunetului captat de unitatea pentru copil. Ledurile pentru nivelul de sunet se aprind, de asemenea, atunci când unitatea pentru părinte este setată la volum mic sau dacă este activat modul de activare a vocii (consultați secțiunea „Activarea vocii” de mai jos).

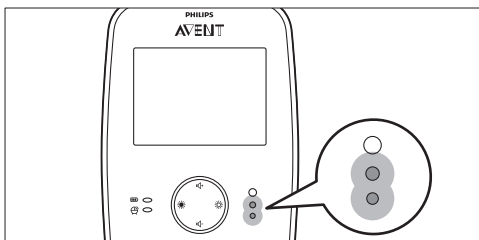

5.4 Activarea vocii

Unitatea pentru părinte monitorizează conținutul nivelului sunetului din camera copilului dvs. Atunci când este activat modul de activare a vocii, afișajul video se aprinde numai dacă unitatea pentru copil captează un sunet. Atât timp cât nu se detectează niciun sunet, afișajul video este stins, pentru a economisi energia electrică.

- 1** Pentru a activa modul de activare a vocii, apăsați butonul pentru activarea vocii pe unitatea pentru părinte.

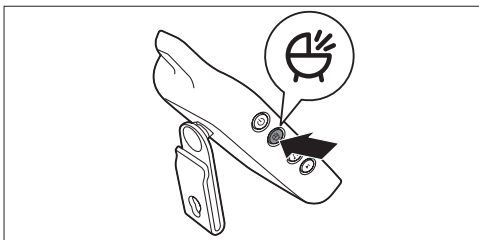

- *Led-ul pentru activarea vocii de pe unitatea pentru părinte se aprinde și imaginea pentru activarea vocii apare pe afișajul video.*

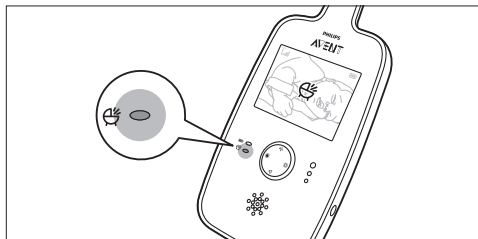

- *Când unitatea pentru copil detectează un sunet, afișajul video de pe unitatea pentru părinte se aprinde automat și copilul apare pe ecran. Dacă nu este detectat niciun sunet timp de 20 de secunde, afișajul video se închide din nou.*

- 2** Pentru a dezactiva modul de activare a vocii, apăsați din nou butonul de activare a vocii pe unitatea pentru părinte. Led-ul de activare a vocii se stinge și imaginea pentru dezactivarea vocii apare pe afișaj.

5.5 Lumină de veghe

- 1** Apăsați butonul pentru lumină de veghe de la baza unității pentru copil pentru a activa lumina de veghe.

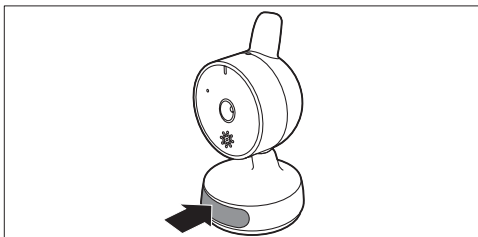

- Lumina de veghe de la baza unității pentru copil se aprinde.

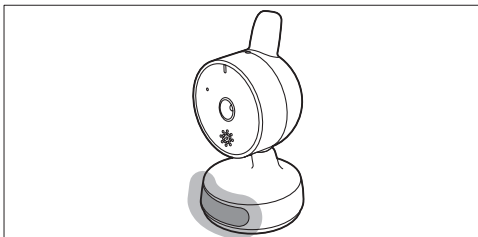

- 2 Apăsați din nou butonul pentru lumină de veghe pentru a dezactiva lumina de veghe.

5.6 Funcția Cântec de leagăn

- 1 Apăsați butonul de redare/oprire cântec de leagăn de pe unitatea pentru părinte pentru a reda un cântec de leagăn.

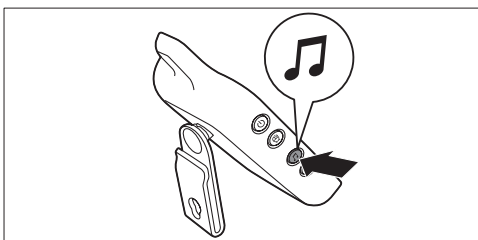

- Redarea cântecului de leagăn începe pe unitatea pentru copil și va fi repetat continuu pentru aprox. 15 minute. Pe afișajul video vedeți numărul cântecului de leagăn care este redat și repetat. Acest număr este indicat într-un pătrat albastru.
- 2 Pentru a selecta alt cântec de leagăn, apăsați butonul pentru cântec de leagăn. Apăsați continuu butonul pentru „următorul cântec de leagăn” până auziți cântecul de leagăn preferat.

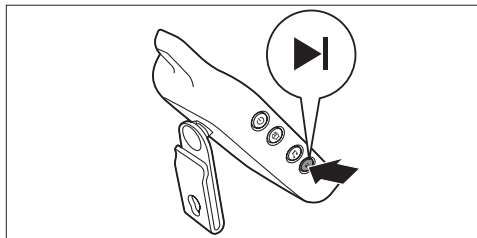

Notă:

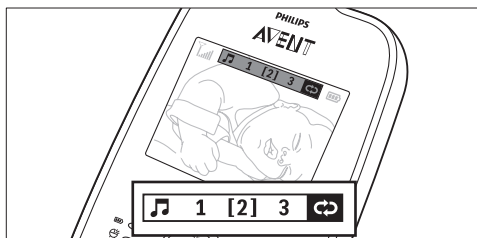

Puteți, de asemenea, să selectați simbolul de repetare pentru a reda toate cântecurile de leagăn în mod repetat într-o buclă.

- 3 Apăsați butonul de redare/oprire cântec de leagăn de pe unitatea pentru părinte pentru a reda cântecul de leagăn selectat.
 - Redarea cântecului de leagăn începe pe unitatea pentru copil și se repetă continuu.

Notă:

Dacă ați selectat modul repetare, toate cele trei cântecuri de leagăn sunt redat în mod repetat într-o buclă.

- 4 Pentru a opri cântecul de leagăn, apăsați butonul redare/oprire a unui cântec de leagăn din nou.

5.7 Alertă la ieșirea din raza de acțiune

Atunci când unitatea pentru părinte se află în afara razei de acțiune a unității pentru copil, unitatea pentru părinte emite semnale sonore la fiecare 20 secunde și imaginea „în afara zonei de acțiune” apare pe afișajul video.

ⓘ Notă:

Alerta pentru ieșirea din raza de acțiune este, de asemenea, activă dacă unitatea pentru copil este oprită.

5.8 Night vision

Camera video are lumini cu infraroșu, care vă permit să vedeți clar copilul, chiar dacă în cameră este întuneric. În cazul în care camera video detectează niveluri scăzute de lumină, luminile cu infraroșu sunt pornite automat. Plasați unitatea pentru copil la o distanță de 1 - 1,5 m/3,5 ft - 5 ft de copil pentru a vă asigura că îl vedeți clar.

ⓘ Notă:

Afișajul este negru și alb când luminile cu infraroșu sunt aprinse. Cu toate acestea, uneori este posibil să vedeți o imagine verzuie. Acest lucru este normal din cauza surselor de lumină externe.

5.9 Clemă pentru curea/stativ

- Dacă bateria reîncărcabilă a unității pentru părinte este încărcată suficient, puteți lua unitatea cu dvs., în interiorul și afara casei, dacă o atașați la curea sau o prindeți pe șold cu clema pentru curea. Aceasta vă permite să monitorizați copilul în timp ce vă mișcați.

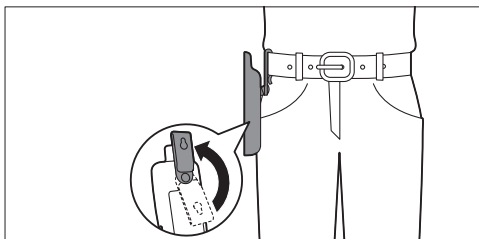

- Pentru a utiliza clema pentru curea ca suport, rotiți-o în jos până când unitatea pentru părinte poate rămâne așezată pe aceasta.

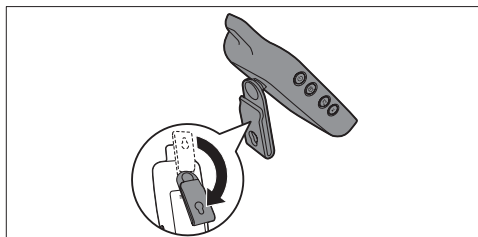

5.10 Funcția de trecere automată în modul Mut

Atunci când unitatea pentru copil detectează un nivel scăzut de sunet, ca de exemplu sunetul de somn al copilului, unitatea pentru părinte oprește automat ieșirea sunetului pentru ca dvs. să nu auziți acest sunet. Când copilul începe să plângă, unitatea pentru părinte pornește din nou în mod automat volumul pentru a vă permite să auziți plânsul acestuia.

5.11 Funcția de resetare

Această funcție vă permite să resetați setările unității pentru părinte. Puteți utiliza această funcție dacă survin probleme pe care nu le puteți rezolva urmând sugestiile din capitolul „Întrebări frecvente”.

- 1 Apăsați și mențineți apăsat butonul pornit/oprit de pe unitatea pentru părinte pentru a o închide.
- 2 Apăsați și mențineți apăsat butonul de reducere a volumului și, simultan, apăsați și mențineți apăsat butonul pornit/oprit până când auziți un bip și unitatea pentru părinte se aprinde din nou.
 - *Unitatea pentru părinte este acum resetată la valorile prestabilite din fabrică.*

5.11.1 Setări prestabilite

- Volum difuzor: 3
- Activarea vocii: dezactivată
- Luminozitatea afișajului: 4

6 Curățare și întreținere

Avertisment:

Nu introduceți unitatea pentru părinte sau unitatea pentru copil în apă și nu le curățați la robinet.

Avertisment:

Nu utilizați un spray de curățare sau soluții de curățare lichide.

- 1 Opriti unitatea pentru copil și unitatea pentru părinte și scoateți adaptoarele din priză.
- 2 Curățați unitatea pentru părinte și unitatea pentru copil cu o cârpă uscată.

Notă:

Amprentele sau murdăria de pe obiectivul unității pentru copil pot afecta performanța camerei. Evitați să atingeți obiectivul cu degetele.

Avertisment:

Asigurați-vă că unitatea pentru copil și unitatea pentru părinte sunt uscate înainte de a le conecta din nou la priză.

- 3 Curățați adaptoarele cu o cârpă uscată.

7 Depozitarea

Dacă nu intenționați să utilizați sistemul de monitorizare pentru copii o perioadă de timp, scoateți bateriile nereîncărcabile din unitatea pentru copil și bateria reîncărcabilă din unitatea pentru părinte. Depozitați unitatea pentru părinte, unitatea pentru copil și adaptoarele într-un loc uscat și răcoros.

8 Comandarea accesoriilor

Pentru a achiziționa accesorii pentru acest aparat, vizitați magazinul nostru online www.shop.philips.com/service. Dacă magazinul online nu este disponibil în țara dvs., mergeți la dealerul dvs. Philips sau un centru de service Philips. Dacă întâmpinați dificultăți în obținerea accesoriilor pentru aparatul dvs., contactați centrul de asistență pentru clienți Philips din țara dvs. Găsiți detaliile de contact în broșura de garanție internațională.

9 Garanție și service

Dacă aveți nevoie de service sau de informații sau întâmpinați probleme, vizitați site-ul Web Philips AVENT la adresa www.philips.com/AVENT sau contactați centrul Philips de asistență pentru clienți din țara dvs. Găsiți numărul de telefon în broșura de garanție internațională. Dacă în țara dvs. nu există un astfel de centru, deplasați-vă la furnizorul dvs. Philips local.

10 Întrebări frecvente

În acest capitol sunt prezentate cele mai frecvente întrebări formulate în legătură cu aparatul. Dacă nu puteți găsi răspunsul la întrebarea dvs, vizitați www.philips.com/support pentru mai multe întrebări frecvente sau contactați centrul de asistență pentru clienți din țara dvs.

Pornirea/conectarea unităților

De ce nu se aprinde ledul de alimentare al unității pentru copil și al unității pentru părinte pentru funcționarea cu curent electric din rețea atunci când pornesc unitățile?

- Este posibil ca bateriile unității pentru părinte să fie descărcate și unitatea să nu fie conectată la priză. Introduceți mufa aparatului în unitatea pentru părinte și introduceți adaptorul într-o priză de perete. Apoi apăsați butonul pornit/oprit pentru a porni unitatea pentru părinte și pentru a stabili conexiunea cu unitatea pentru copil.
- Este posibil ca unitatea pentru copil să nu fie conectată la priză și bateriile nereîncărcabile din unitatea pentru copil să fie descărcate sau să nu existe deloc baterii nereîncărcabile în unitatea pentru copil. Conectați unitatea pentru copil la priză sau puneți noile baterii nereîncărcabile în unitatea pentru copil. Apoi setați comutatorul pornit/oprit al unității pentru copil în poziția PORNIT pentru a stabili conexiunea cu unitatea pentru părinte.

De ce nu se încarcă unitatea pentru părinte atunci când o conectez la priză?

- Este posibil ca bateria reîncărcabilă să fi ajuns la sfârșitul duratei de viață. Înlocuiți bateria reîncărcabilă.
- Probabil că adaptorul nu este conectat corespunzător. Asigurați-vă că adaptorul este conectat corespunzător la priză de perete.

De ce nu se încarcă unitatea pentru copil atunci când o conectez la priză?

- Unitatea pentru copil nu are funcție de încărcare. Puneți baterii nereîncărcabile noi în unitatea pentru copil dacă doriți să utilizați unitatea pentru copil fără fir.

De ce nu pot stabili o conexiune?

De ce se pierde conexiunea din când în când?

De ce există întreruperi de sunet?

- Unitatea pentru copil și unitatea pentru părinte sunt probabil aproape de limitele maxime ale razei de acțiune sau există interferențe de la alte dispozitive wireless de 2,4 GHz. Încercați o altă așezare a acestora, reduceți distanța dintre unități sau închideți celelalte dispozitive wireless de 2,4 GHz. Rețineți că de fiecare dată durează aproximativ 5 secunde până la restabilirea unei conexiuni între unități.
- Dacă aveți două monitoare video pentru copii, le puteți păstra la cel puțin 1,5 metri (5 ft) distanță unul față de celălalt, pentru a preveni interferențele.
- Este posibil ca unitatea pentru copil să nu fie conectată la priză și bateriile nereîncărcabile din unitatea pentru copil să fie descărcate sau să nu existe deloc baterii nereîncărcabile în unitatea pentru copil. Conectați unitatea pentru copil la priză sau puneți noile baterii nereîncărcabile în unitatea pentru copil. Apoi setați comutatorul pornit/oprit al unității pentru copil în poziția PORNIT pentru a stabili conexiunea cu unitatea pentru părinte.

Ce se întâmplă în timpul unei căderi de tensiune?

- Întrucât unitatea pentru părinte funcționează cu o baterie reîncărcabilă, aceasta va continua să funcționeze dacă bateria este încărcată suficient. Dacă ați introdus bateriile nereîncărcabile în unitatea pentru copil, camera continuă să funcționeze și puteți vedea bebelușul.

De ce se descarcă prea repede bateriile nereîncărcabile ale unității pentru copil?

- Unitatea pentru copil consumă multă energie atunci când țineți afșajul video pornit continuu, când redați cântece de leagăn sau când lumina de veghe este pornită. Vă recomandăm să utilizați întotdeauna unitatea pentru copil conectată la o priză și să utilizați bateriile doar ca rezervă. Nu așezați bateriile reîncărcabile în unitatea pentru copil, deoarece acestea se descarcă încet chiar și atunci când nu sunt utilizate.

De ce durata de încărcare a unității pentru părinte depășește 2,5 ore?

- Este posibil ca unitatea pentru părinte să fie pornită în timpul încărcării. Opriti unitatea pentru părinte în timpul încărcării.

De ce trebuie să mențin unitatea pentru copil și cablul la cel puțin 1 metru/3,5 ft de bebelușul meu?

- Pentru a evita strangularea cu cablul și pentru o detectare optimă a sunetului, așezați întotdeauna unitatea pentru copil și cablul la cel puțin 1 metru (3,5 ft) departe de copil.

Indicațiile de pe unitatea pentru părinte

De ce nu apare simbolul pentru starea bateriei pe afișajul video al unității pentru părinte când încep să o încarc?

- Este posibil să dureze câteva minute înainte ca simbolul pentru baterie să apară pe afișajul unității pentru părinte dacă o încărcați pentru prima dată după o perioadă lungă de neutilizare.

De ce bateria/led-ul de pornire și simbolul pentru baterie de pe afișajul video luminează roșu intermitent?

- Dacă bateria/led-ul de pornire și simbolul pentru baterie de pe afișajul video luminează roșu intermitent, bateria reîncărcabilă a unității pentru părinte este descărcată. Conectați unitatea pentru părinte la priză pentru a reîncărca bateria (consultați capitolul „Pregătirea pentru utilizare”).

De ce semnalizează sonor unitatea pentru părinte?

- Dacă unitatea pentru părinte semnalizează sonor în timp ce imaginea „în afara razei de acțiune” apare pe afișajul video, conexiunea cu unitatea pentru copil este întreruptă. Mutați unitatea pentru părinte mai aproape de unitatea pentru copil.

- Dacă unitatea pentru părinte semnalizează sonor în timp ce bateria/led-ul de pornire și simbolul pentru baterie de pe afișajul video luminează roșu intermitent, bateria reîncărcabilă a unității pentru părinte este descărcată. Conectați unitatea pentru părinte la priză pentru a reîncărca bateria (consultați capitolul „Pregătirea pentru utilizare”).
- Este posibil ca unitatea pentru copil să fie oprită. Porniți unitatea pentru copil.

Zgomot/sunet

De ce produce monitorul video un zgomot înalt?

- Este posibil ca unitățile să fie prea aproape una de cealaltă. Asigurați-vă că unitatea pentru părinte și unitatea pentru copil se află la cel puțin 1,5 metri (5 ft) una de cealaltă și setați volumul la un nivel inferior.
- Este posibil ca volumul unității pentru părinte să fie setat la un nivel prea ridicat. Reduceți volumul unității pentru părinte.

Pot mări volumul cântecului de leagăn de pe unitatea pentru copil?

- Nu, nu puteți.

De ce nu aud nici un sunet/De ce nu aud când copilul plânge?

- Este posibil ca volumul unității pentru părinte să fie setat la un nivel prea redus sau să fie oprit. Apăsați butonul de volum sus pentru a crește nivelul sunetului.
- Este posibil să nu fi scos folia protectoare de pe microfon. Asigurați-vă că toate foliile protectoare au fost scoase.
- Poate că ați pornit activarea vocii. Dacă activarea vocii este pornită, afișajul video se aprinde numai dacă unitatea pentru copil captează un sunet. Atât timp cât nu se detectează niciun sunet, afișajul video este stins, pentru a economisi energie electrică.

- Probabil că ați activat funcția de trecere automată în modul Mut. Atunci când unitatea pentru copil detectează un sunet cu nivel scăzut, de exemplu sunetul de somn al copilului, unitatea pentru părinte oprește automat ieșirea sunetului astfel încât să nu auziți acest sunet. Când copilul începe să plângă, unitatea pentru părinte pornește volumul din nou, în mod automat, pentru a vă permite să auziți plânsul.
- Unitatea pentru copil poate fi prea departe de copil. Asigurați-vă că unitatea pentru copil nu este mai departe de 1,5 metri (5 ft) de copil, dar nu mai aproape de 1 metru (3,5 ft) pentru a evita un risc de strangulare.

De ce unitatea pentru părinte reacționează prea repede la alte sunete?

- Unitatea pentru copil preia și alte sunete decât cele ale copilului. Mutați unitatea pentru copil mai aproape de copil (dar respectați distanța minimă de 1 metru/3,5 ft).

De ce unitatea pentru părinte emite un sunet asemănător unui bâzâit?

- Pot apărea interferențe când unitatea pentru părinte este în afara razei de acțiune a unității pentru copil. De asemenea, se produc interferențe dacă există prea mulți pereți sau tavane între unitatea pentru părinte și unitatea pentru copil sau dacă există dispozitive wireless de 2,4 GHz pornite (de exemplu, cuptoare cu microunde, router Wi-Fi). Așezați unitatea pentru părinte în altă locație, mai aproape de unitatea pentru copil sau închideți celelalte dispozitive wireless.
- Este posibil ca bateria reîncărcabilă a unității de părinte să aibă nevoie să fie încărcată.

Durată de funcționare/rază de acțiune

Raza de acțiune specificată a monitorului pentru copil este de până la 150 de metri/490 ft în aer liber și de până la 30 de metri/98 ft în interior. De ce monitorul meu pentru copil acționează pe o distanță mult mai mică?

- Raza de acțiune specificată de 150 metri (490 ft) este valabilă doar în aer liber și în câmp vizual. În funcție de mediul înconjurător și de alți factori perturbatori, raza de acțiune poate fi mai mică. În interior, raza de acțiune este limitată de numărul și de tipul de pereți și/sau tavane dintre unitatea pentru părinte și unitatea pentru copil

Se presupune că durata de funcționare a unității pentru părinte este de cel puțin 5,5 ore. De ce durata de funcționare a unității mele pentru părinte este mai scurtă?

- Atunci când unitatea pentru părinte a fost încărcată pentru prima dată, durata de funcționare este mai scurtă deoarece bateria nu a atins capacitatea maximă încă. Bateria reîncărcabilă ajunge la capacitatea sa maximă numai după patru cicluri de descărcare și încărcare. După aceasta, timpul de funcționare este de 5,5 ore, dacă funcția de activare a vocii nu este oprită, și 7 ore, dacă modul de activare a vocii este pornit.
- Unitatea pentru părinte consumă multă energie când afișajul video este pornit continuu. Activați modul de activare a vocii pentru a crește durata de funcționare (consultați capitolul „Funcții”, secțiunea „Activarea vocii”).
- Este posibil ca volumul unității pentru părinte să fie setat la un nivel prea ridicat, ceea ce determină unitatea pentru părinte să consume multă energie. Reduceți volumul unității pentru părinte.
- Ca orice alt dispozitiv electronic reîncărcabil, capacitatea bateriei scade după o perioadă lungă de utilizare. Dacă aveți orice întrebări puteți contacta oricând centrul de asistență pentru clienți. Pentru a achiziționa o nouă baterie reîncărcabilă, vizitați magazinul nostru Philips online www.shop.philips.com/service.

De ce obțin interferențe la unitatea parentală?

- Pot apărea interferențe când unitatea pentru părinte este în afara razei de acțiune a unității pentru copil. De asemenea, se produc interferențe dacă există prea mulți pereți sau tavane între unitatea pentru părinte și unitatea pentru copil sau dacă există dispozitive wireless de 2,4 GHz pornite (de exemplu, cuptoare cu microunde, router Wi-Fi). Așezați unitatea pentru părinte în altă locație, mai aproape de unitatea pentru copil sau închideți celelalte dispozitive wireless.

Leșire afișaj video

De ce tremură afișajul video?

- Pot apărea interferențe când unitatea pentru părinte este în afara razei de acțiune a unității pentru copil. De asemenea, se produc interferențe dacă există prea mulți pereți sau tavane între unitatea pentru părinte și unitatea pentru copil sau dacă există dispozitive wireless de 2,4 GHz pornite (de exemplu, cuptoare cu microunde, router Wi-Fi). Așezați unitatea pentru părinte în altă locație, mai aproape de unitatea pentru copil sau închideți celelalte dispozitive wireless.
- Este posibil ca bateria reîncărcabilă a unității de părinte să aibă nevoie să fie încărcată.

De ce nu apare nicio imagine pe afișajul video când bateria/led-ul de alimentare este pornit?

- Unitatea pentru părinte poate fi în modul de activare a vocii. Apăsăți din nou butonul de activare a vocii pentru a porni afișajul video.

De ce nu este clară imaginea de pe afișajul video?

- Este posibil ca luminozitatea ecranului să fie setată la un nivel prea slab. Măriți luminozitatea afișajului (consultați capitolul „Funcții”, secțiunea „Reglarea luminozității afișajului”).
- Este posibil să nu fi scos folia protectoare de pe afișajul video. Îndepărtați folia de protecție.

De ce nu funcționează unitatea pentru părinte în modul de activare a vocii?

- Distanța dintre copil și unitatea pentru copil este prea mare. Asigurați-vă că unitatea pentru copil este la o distanță de 1 - 1,5 metri (3,5 - 5 ft) de copil.

De ce nu este clară imaginea de pe afișajul video în timpul vederii pe timp de noapte?

- Distanța dintre copil și unitatea pentru copil este prea mare. Asigurați-vă că unitatea pentru copil este la o distanță de 1 - 1,5 metri (3,5 - 5 ft) de copil.
- Uneori este posibil să vedeți o imagine verzuie atunci când luminile cu infraroșu sunt aprinse. Acest lucru este normal din cauza factorilor externi.

www.philips.com/AVENT

Philips Consumer Lifestyle BV
Tussendiepen 4, 9206 AD Drachten, Netherlands

Trademarks owned by the Philips Group.
©2014 Koninklijke Philips N.V. All rights reserved

