

Register your product and get support at

[www.philips.com/welcome](http://www.philips.com/welcome)

SCD610

SCD609



# Manual do utilizador

**PHILIPS**

# Índice

---

<b>1</b>	<b>Introdução</b>	<b>4</b>
----------	-------------------	----------

---

<b>2</b>	<b>Importantes instruções de segurança</b>	<b>5</b>
	Campos electromagnéticos (CEM)	6
	Reciclagem	6

---

<b>3</b>	<b>Visão geral</b>	<b>7</b>
	Unidade dos pais	7
	Unidade do bebé	8

---

<b>4</b>	<b>Introdução</b>	<b>9</b>
	Carregar a unidade dos pais	9
	Configurar a unidade do bebé	10
	Montar a unidade do bebé na parede	11

---

<b>5</b>	<b>Utilizar o seu intercomunicador para bebé</b>	<b>12</b>
	Alcance de funcionamento	12

---

<b>6</b>	<b>Menu</b>	<b>13</b>
	Zoom e deslocamento	13
	Activação por voz	13
	Ajustar brilho	13
	Adicionar/eliminar câmaras	14
	Alterar o idioma	15
	Repor	15

---

<b>7</b>	<b>Optimizar a duração da carga da bateria da unidade dos pais</b>	<b>16</b>
----------	--	-----------

---

<b>8</b>	<b>Garantia e assistência</b>	<b>17</b>
----------	-------------------------------	-----------

---

<b>9</b>	<b>Perguntas frequentes</b>	<b>18</b>
----------	-----------------------------	-----------

# 1 Introdução

Parabéns pela sua aquisição e bem-vindo à Philips AVENT! Para usufruir de todas as vantagens do suporte oferecidas pela Philips AVENT, registre o seu produto em [www.philips.com/AVENT](http://www.philips.com/AVENT).

A Philips AVENT dedica-se a produzir produtos fiáveis que cuidam e transmitem aos pais a tranquilidade de que necessitam. Este intercomunicador para bebé Philips AVENT proporciona assistência 24 horas assegurando que pode ver e ouvir o seu bebé com uma nitidez perfeita.

As instruções destinam-se aos modelos SCD610 e SCD609.

- SCD610

- SCD609

---

## Unidade do bebé

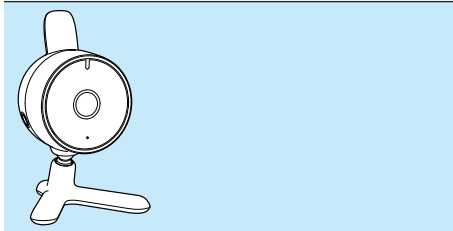

---

## Unidade dos pais

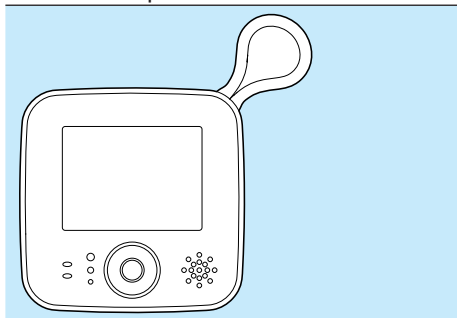

## Unidade do bebé

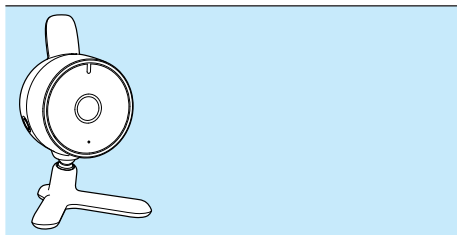

## 2 Importantes instruções de segurança

Leia cuidadosamente este manual do utilizador antes de utilizar o intercomunicador para bebé e guarde-o para uma eventual consulta futura.



### Aviso

- Para impedir estrangulamentos com o cabo de alimentação, mantenha sempre a unidade do bebé e o cabo de alimentação fora do alcance do bebé, no mínimo, a 1 metro de distância. Não utilize cabos de extensão.

### Cuidado: Risco de explosão, choque eléctrico, curto-circuito ou fuga

- O aparelho não deve ser exposto a gotas ou salpicos. Não devem ser colocados objectos com líquidos, tais como jarras, em cima do aparelho.
- Antes de ligar o intercomunicador para bebé à alimentação, assegure-se de que a voltagem indicada nos transformadores do intercomunicador para bebé corresponde à voltagem eléctrica local.
- Quando a ficha de ALIMENTAÇÃO é utilizada como dispositivo de desactivação, o dispositivo de desactivação deve estar pronto para ser utilizado de imediato.
- Utilize o transformador fornecido para ligar a unidade do bebé à corrente.
- Utilize o transformador fornecido para carregar a unidade dos pais.
- Para impedir choques eléctricos, não abra o compartimento da unidade do bebé nem a unidade dos pais, excepto o compartimento da bateria.
- Certifique-se de que tem as mãos secas quando coloca ou substitui baterias.

- Na unidade dos pais, utilize apenas a bateria recarregável fornecida com o intercomunicador para bebé. Carregue a bateria recarregável como descrito neste manual do utilizador:
- Para evitar o risco de explosão, substitua a bateria por uma do tipo correcto.
- Elimine as baterias usadas de acordo com as instruções.
- Para impedir explosões ou o derrame da bateria, que podem danificar o intercomunicador para bebé e provocar queimaduras na pele ou irritação dos olhos:
  - não carregue baterias não recarregáveis,
  - coloque as baterias na direcção correcta (+/-),
  - retire as baterias se não for utilizar o produto durante um período superior a 30 dias,
  - mantenha a bateria afastada de calor excessivo, como luz do sol, fogo ou algo similar;
- Para impedir que a bateria aqueça ou liberte materiais tóxicos, hidrogénio ou oxigénio, não:
  - carregue excessivamente,
  - provoque curto-circuitos,
  - inverta a corrente, ou
  - abra as baterias.
- Para manusear baterias danificadas ou com derrames, utilize luvas de protecção para proteger a sua pele.

### Supervisão por um adulto

- Este intercomunicador para bebé destina-se a ser um auxílio. Este não é um substituto para a supervisão responsável e adequada por um adulto e não deve ser utilizado como tal.
- Nunca coloque a unidade do bebé dentro do berço ou do parque do bebé.
- Para impedir um sobreaquecimento, não cubra o intercomunicador para bebé com uma toalha, cobertor, nem qualquer outro item.

- Se o seu intercomunicador para bebé utilizar uma tomada eléctrica, assegure-se de que pode aceder facilmente à tomada eléctrica.
- Por motivos de segurança, não permita que as crianças brinquem com o intercomunicador para bebé.

#### Precauções de armazenamento

- Utilize e armazene o intercomunicador para bebé entre 10 °C e 35 °C. Não exponha o intercomunicador para bebé à luz solar directa.

#### Substituição

- Se precisar de substituir os transformadores, utilize o tipo de transformadores especificado neste manual do utilizador.
- Se precisar de substituir a bateria, por favor contacte o centro de apoio ao cliente.

---

## Campos electromagnéticos (CEM)

Este aparelho Philips AVENT cumpre todas as normas relativas a campos electromagnéticos (CEM). Se manuseado correctamente e de acordo com as instruções fornecidas neste manual do utilizador, o aparelho pode ser utilizado em segurança com base em provas científicas disponíveis actualmente.

---

## Reciclagem



O produto foi concebido e fabricado com materiais e componentes de alta qualidade, que podem ser reciclados e reutilizados.

Quando observar o símbolo de um caixote do lixo traçado afixado num produto, significa que o produto é abrangido pela Directiva Europeia 2002/96/CE:



Nunca elimine este produto juntamente com os resíduos domésticos. Informe-se sobre o sistema de recolha selectiva local relativamente a produtos eléctricos e electrónicos. A eliminação correcta do seu produto antigo ajuda a evitar potenciais consequências nocivas para o ambiente e para a saúde pública. O produto contém pilhas abrangidas pela Directiva Europeia 2006/66/EC, as quais não podem ser eliminadas juntamente com os resíduos domésticos.

Quando existir o símbolo do caixote do lixo com uma cruz por cima com o símbolo químico 'Pb', significa que as pilhas estão em conformidade com o requisito definido pela directiva sobre o chumbo:



Informe-se sobre o sistema de recolha selectiva local de pilhas. A eliminação correcta das pilhas ajuda a evitar potenciais consequências negativas para o ambiente e para a saúde humana.

# 3 Visão geral

## Unidade dos pais

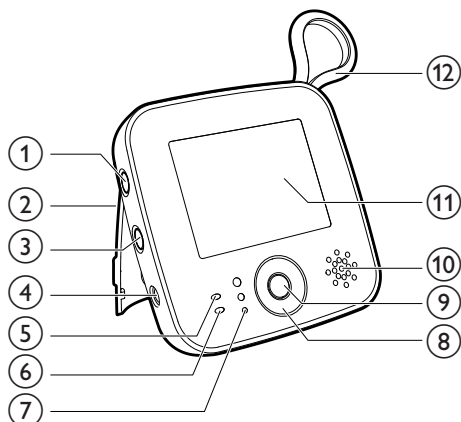

- ① **Interruptor ligar/desligar**
  - Mantenha premido para ligar ou desligar a unidade dos pais
- ② **Suporte**
- ③ **Botão da activação por voz**
  - Manter premido para ligar ou desligar a activação por voz

Para mais detalhes, consulte a página 13.

- ④ **Conector para o transformador CC fornecido**
- ⑤ **Luz de alimentação**
  - Vermelho intermitente: A bateria recarregável tem pouca energia.
  - Verde intermitente: A bateria recarregável está em modo de carregamento.
  - Verde contínuo: A unidade está em funcionamento.
- ⑥ **Luz da activação por voz**

- ⑦ **Luzes do nível de som**
  - Indicam o nível de som no quarto do bebé
- ⑧ **Tecla**
  - + [UP]
  - [DOWN]
  - ◀ [LEFT]
  - ▶ [RIGHT]

- ⑨ **Menu**
- ⑩ **Altifalante**
- ⑪ **Visor**
  - Indicador da intensidade do sinal
  - Indicador da carga da bateria
  - Indicador de bateria fraca

- ⑫ **Antena**

Conector para o transformador CA/CC fornecido

- Entrada: 100-240 V CA
- Saída: 6V CC, 500 mA
- Número do modelo: para o Reino Unido, SSW-1920UK-2; para os outros países europeus, SSW-1920EU-2

Para Estados Unidos e Canadá, SSW-1920US-2  
Para Austrália e Nova Zelândia, SSW-1920AU-2  
Para México, SSW-1920MX-2

## Unidade do bebé

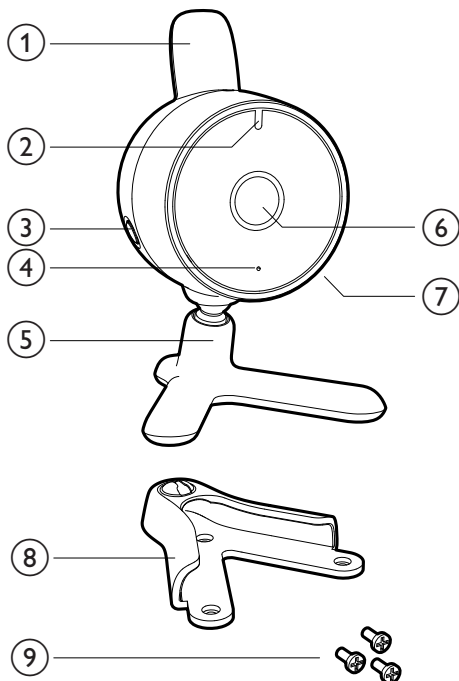

- ① Antena
- ② Luz de alimentação
  - Verde: A unidade do bebé está ligada
- ③  Interruptor ligar/desligar
  - Mantenha premido para ligar ou desligar a unidade do bebé
  - Prima por breves segundos para emparelhar a unidade dos pais quando a unidade do bebé está ligada.
- ④ Microfone
- ⑤ Suporte
- ⑥ Lente
- ⑦ Conector para o transformador CC fornecido
- ⑧ Montagem na parede
- ⑨ Parafusos do suporte de parede

Conector para o transformador CA/CC fornecido

- Entrada: 100-240V CA
- Saída: 6V CC, 500 mA
- Número do modelo: para o Reino Unido, SSW-1920UK-2; para os outros países europeus, SSW-1920EU-2

Para Estados Unidos e Canadá, SSW-1920US-2

Para Austrália e Nova Zelândia, SSW-1920AU-2

Para México, SSW-1920MX-2

# 4 Introdução

## Carregar a unidade dos pais

### NotaNota

- Certifique-se de que as suas mãos e a unidade estão secas quando introduzir e retirar a bateria recarregável.

Proceda da seguinte forma para carregar a unidade dos pais antes de a utilizar pela primeira vez ou quando a unidade dos pais indicar que a bateria está fraca.

- ↳ O símbolo de bateria fraca fica intermitente no visor e a luz de alimentação da bateria na unidade dos pais fica intermitente a vermelho.

### NotaNota

- Se a bateria estiver completamente vazia, a unidade dos pais desliga-se automaticamente.
- O número do modelo da bateria é BL-5C, 1050 mAh.

- 1** Para retirar a tampa do compartimento da bateria, deslize-a para a direita.

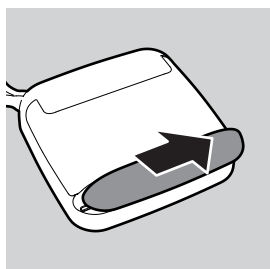

- 2** Introduza a bateria recarregável.

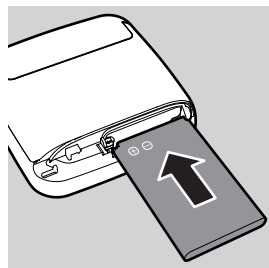

- 3** Volte a colocar a tampa.

- 4** Introduza a ficha pequena na unidade dos pais e ligue o transformador a uma tomada eléctrica.

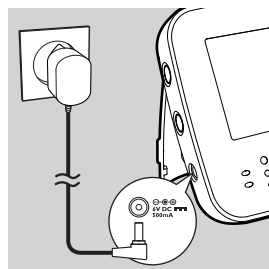

- ↳ A luz de alimentação da bateria na unidade dos pais fica intermitente a verde.

- ↳ Quando a bateria estiver completamente carregada, a luz da bateria mantém-se acesa a verde.

### NotaNota

- Quando carrega a unidade dos pais pela primeira vez ou após um longo período sem a utilizar, desligue-a e carregue-a sem interrupções durante 8 horas.
- Depois da unidade dos pais ser carregada pela primeira vez, o tempo de funcionamento é inferior a 7 horas. A bateria recarregável só alcança a sua capacidade total depois de carregar e descarregar três vezes.
- A bateria descarrega gradualmente, mesmo quando a unidade dos pais está desligada.



## Dica

- Normalmente o carregamento demora 5 horas, mas se a unidade dos pais estiver ligada durante carregamento, este demora mais tempo. Para manter o tempo de carregamento tão curto quanto possível, desligue a unidade dos pais durante o carregamento.
- Quando a bateria está completamente carregada, a unidade dos pais pode ser utilizada sem fios durante aprox. 7 horas, caso se encontre no modo de activação por voz. Se o vídeo estiver ligado continuamente, a unidade dos pais pode ser utilizada sem fios durante aprox. 5 horas.

## Configurar a unidade do bebé

### Atenção

- Mantenha a unidade do bebé fora do alcance do bebé. Nunca coloque, nem monte a unidade do bebé no berço ou no parque dele.

### NotaNota

- Se utilizar dispositivos sem fios, um microondas ou um sistema DECT e surgirem interferências na unidade dos pais ou do bebé, afaste a unidade dos pais até a interferência desaparecer.

- 1 Coloque a unidade do bebé a, pelo menos, 1 metro de distância do seu bebé.
- 2 Coloque a unidade do bebé numa superfície estável. Também pode montar a unidade do bebé num suporte de parede fornecido. Para mais informações, consulte a próxima secção.
- 3 Ajuste a posição da unidade do bebé de forma a assegurar a melhor visibilidade do seu bebé.

- 4 Introduza a ficha na unidade dos pais e ligue o transformador a uma tomada eléctrica.

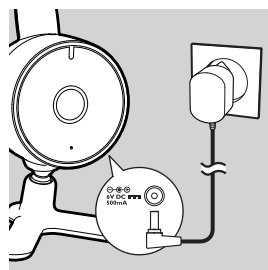

- 5 Coloque a unidade dos pais dentro do alcance de funcionamento da unidade do bebé. Assegure-se de que esta está afastada, no mínimo, 1,5 metros da unidade do bebé para evitar eco acústico.
- 6 Para mais informações sobre o alcance de funcionamento, consulte a secção "Alcance de funcionamento" abaixo.

### Dica

- Posicione a unidade do bebé a um nível mais elevado para obter um bom ângulo de visão do berço ou do parque do bebé.

## Montar a unidade do bebê na parede

### ! Atenção

- Quando a unidade do bebê está montada na parede, disponha o cabo da unidade do bebê de modo a que este esteja fixo na parede, inacessível ao bebê.

- 1 Utilize o modelo em papel para marcar as posições dos três parafusos para montar a unidade do bebê na parede.
- 2 Perfure orifícios nas três posições.
- 3 Coloque as buchas na parede.
- 4 Aparafuse o suporte de parede.

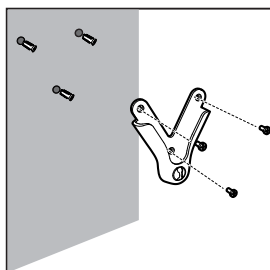

- 5 Coloque a unidade do bebê no suporte de parede.

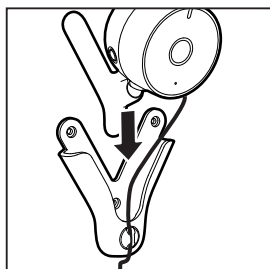

- 6 Coloque o cabo na fixação do suporte de parede.
- 7 Ajuste a unidade do bebê de forma a obter o melhor ângulo de visão do seu bebê.

## 5 Utilizar o seu intercomunicador para bebé

Para ver o seu bebé,

- 1 Prima  $\phi$  na unidade dos pais/do bebé.
  - ↳ A unidade dos pais/do bebé liga-se e todos os indicadores da unidade dos pais/do bebé acendem durante alguns momentos.

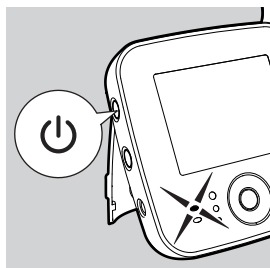
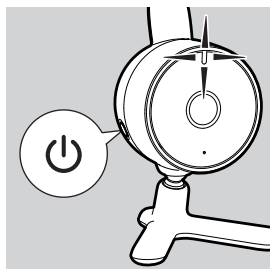

- ↳ O logótipo Philips AVENT é apresentado no visor durante alguns momentos.
- ↳ Se não for estabelecida nenhuma ligação, uma mensagem **[NOT LINKED!CAM1 OUT OF RANGE]** é apresentada no ecrã de forma intermitente. A unidade dos pais emite um sinal sonoro ocasionalmente.

### NotaNota

- CAM1 refere-se à câmara predefinida.

### Dica

- Demora cerca de 15 segundos a estabelecer a ligação entre a unidade dos pais e a unidade do bebé.
- O símbolo da bateria  fica intermitente antes da bateria ficar sem energia.

## Alcance de funcionamento

O alcance de funcionamento do intercomunicador para bebé é de 150 metros ao ar livre. O alcance varia dependendo da área circundante e de outros factores que causam interferências.

Este intercomunicador foi concebido para funcionar ao melhor nível dentro de um alcance de 150 m, adequado para a maioria dos ambientes domésticos. O alcance de funcionamento e a qualidade da ligação variam consoante a quantidade de obstruções, como paredes ou edifícios, entre as duas unidades.

## 6 Menu

- 1 Prima o botão do menu na unidade dos pais.  
↳ O menu é apresentado.
- 2 Prima + /- para percorrer os menus/submenus para cima ou para baixo e prima ◀/▶ para se deslocar para a esquerda ou para a direita nos menus/submenus.
- 3 Para confirmar, prima a tecla central ou ▶
- 4 Para sair, prima ◀.

### Zoom e deslocamento

- 1 Prima o botão do menu.
- 2 Selecciona [ZOOM & PAN] no menu para aumentar e ou diminuir o zoom da vista e para se deslocar dentro desta.

Opção de menu	Descrição
[ZOOM+]	Aumentar o zoom da vista
[PAN]	Desloque a vista para ajustar a focagem desta
[ZOOM-]	Diminuir o zoom da vista

### Activação por voz

#### Activação por voz

Quando o modo de activação por voz está ligado, o visor liga-se apenas quando a unidade do bebé capta um som. Se não for detectado nenhum som, o visor mantém-se desligado para poupar energia.

Quando prime uma tecla ou é detectado um som, a unidade dos pais é activada e desliga-se novamente depois de um tempo de espera de 20 segundos. O temporizador é repostado sempre que:

- Um som excede o nível definido da activação por voz
- É premido um botão na unidade dos pais (menu, +, -, ◀, ▶).

#### Ligar a activação por voz

Prima o botão  na parte lateral da unidade dos pais e o indicador da activação por voz apresenta uma intermitência lenta.

#### Alterar a sensibilidade da activação por voz

- 1 Prima o botão do menu na unidade dos pais.
- 2 Selecciona [VOICE ACTIVATION SENSITIVITY] na unidade do bebé.

Opção de menu	Descrição
[HIGH]	Sensibilidade elevada da activação por voz
[MID]	Nível médio da activação por voz
[LOW]	Sensibilidade baixa da activação por voz

#### NotaNota

- Quando a activação por voz está activa, a opção LOOP ALL CAMs não está disponível na caixa de diálogo para mudar de câmara.
- Quando a opção LOOP ALL CAMs está activa, a função VOICE ACTIVATION está indisponível. Um ecrã informativo será apresentado quando prime o botão VOX.

Quando [VOICE ACTIVATION SENSITIVITY] está definido para um valor mais elevado, é captado um som mais baixo.

### Ajustar brilho

- 1 Prima o botão do menu na unidade dos pais.
- 2 Selecciona [ADJUST BRIGHTNESS].
- 3 Prima + /- para ajustar o brilho do visor.

## Adicionar/eliminar câmaras

### Adicionar uma nova câmara

Podem ser emparelhadas até 4 câmaras, no máximo, com uma unidade dos pais. O menu tem 4 posições denominadas CAM1 a CAM4. A sua predefinição será a CAM1. Pode seleccionar qualquer uma das posições na lista para atribuir uma câmara. Pode decidir qual câmara corresponde a um determinado item na lista.



#### NotaNota

- Uma nova câmara pode ser emparelhada, apenas quando há uma posição vazia na lista.

- 1 Prima o botão do menu na unidade dos pais.
- 2 Selecciona **[ADD/DEL CAM]**.  
↳ A lista de câmaras emparelhadas é apresentada.



#### NotaNota

- Uma câmara emparelhada não pode ser emparelhada novamente noutra posição, quando é atribuída a esta.

- 3 Selecciona **[ADD CAM]**.  
↳ Um ecrã informativo indicará que a unidade dos pais está a procurar uma nova câmara. É-lhe solicitado que prima  $\Phi$  por breves instantes na unidade do bebé, com esta ligada.
- 4 Prima  $\Phi$  por curtos instantes - menos de 1 segundo - na unidade do bebé.  
↳ Um ecrã informativo confirmará quando o processo de emparelhamento for bem sucedido.

### Eliminar uma câmara

- 1 Na lista de câmaras emparelhadas, selecciona a câmara a eliminar.  
↳ A mensagem **[DELETE CAM1 FROM LIST?]** é apresentada.
- 2 Prima  $\blacktriangleright$  ou o botão do menu para confirmar ou prima  $\blacktriangleleft$  para retroceder. Por exemplo, quando "CAM1 DELETE" é realçado e seleccionado, a câmara em CAM1 será eliminada.

### Seleccionar outras câmaras

Quando há várias câmaras na lista de câmaras emparelhadas, pode alternar entre câmaras diferentes.

- 1 Prima  $\blacktriangleleft$  ou  $\blacktriangleright$  para apresentar a barra de identificação das câmaras, que indica qual câmara está ligada actualmente à unidade dos pais.



#### NotaNota

- Quando há apenas uma câmara na lista de emparelhadas, a barra de identificação das câmaras não será apresentada ao premir  $\blacktriangleleft$  e  $\blacktriangleright$ .

- 2 Prima  $\blacktriangleleft$  e  $\blacktriangleright$  para navegar nesta barra para seleccionar outras câmaras na lista, ou seja, a unidade dos pais tenta ligar outra câmara.  
↳ O ícone da câmara muda para cor de laranja quando esta for seleccionada.



### Apresentar todas as câmaras em sequência

Active a opção LOOP ALL nas câmaras para verificar a imagem em todas as câmaras emparelhadas.





#### NotaNota

- Quando a opção VOICE ACTIVATION está activa, não é possível seleccionar a função LOOP ALL.

Enquanto LOOP ALL estiver activado,  é apresentado a cor de laranja. As imagens de todas as câmaras serão apresentadas em sequência. Outras câmaras não visualizadas apresentam o ícone  ou  (sem

parênteses), etc. Este também indica quantas câmaras foram configuradas e qual câmara será apresentada em seguida.

Por exemplo,

- 1  indica que a imagem permanece na câmara um durante 20 segundos.
- 2  indica que a imagem permanece na câmara dois durante 20 segundos.
- 3 a apresentação muda para outra câmara, se houver mais câmaras emparelhadas.

---

## Alterar o idioma

- 1 Prima o botão do menu na unidade dos pais
- 2 seleccione [LANGUAGE] para definir o idioma pretendido.

Opção de menu	Descrição
GB	Português
FR	Francês

---

## Repor

Para repor a unidade dos pais:

- 1 Mantenha  premido para desligar a unidade dos pais.
- 2 Mantenha - premido na unidade dos pais.
- 3 Enquanto prime -, ligue a unidade dos pais.  
↳ A unidade dos pais está reposta.

## 7 Optimizar a duração da carga da bateria da unidade dos pais

- Recarregue a unidade dos pais quando vir o ícone de bateria fraca. Recarregue totalmente a unidade dos pais antes de a utilizar novamente, visto que um esvaziamento total da bateria recarregável pode reduzir a sua vida útil.
- Retire a bateria recarregável da unidade dos pais se não pretender utilizá-la durante um período igual ou superior a uma semana.
- Recarregue sempre a unidade dos pais totalmente depois de um período longo de tempo.
- Se ocorrer algum problema durante o carregamento da bateria, pode contactar o seu revendedor ou um centro de assistência Philips.

## 8 Garantia e assistência

Se necessitar de assistência ou informações ou se tiver um problema, visite o Web site da Philips AVENT em [www.philips.com/AVENT](http://www.philips.com/AVENT) ou contacte o Centro de Apoio ao Cliente da Philips no seu país. Pode encontrar o número de telefone do Centro de Apoio ao Cliente da Philips no folheto da garantia mundial. Se não houver nenhum Centro de Apoio ao Cliente da Philips no seu país, dirija-se ao revendedor local da Philips.



## 9 Perguntas frequentes

Se não encontra a solução que procura nesta secção, pode obter suporte em [www.philips.com/AVENT](http://www.philips.com/AVENT) ou contactar o Centro de Apoio ao Cliente da Philips do seu país.

Problemas	Possíveis causas	Soluções
A minha unidade dos pais/do bebé não liga.	A unidade não está ligada à fonte de alimentação.	Ligue a unidade a uma fonte de alimentação.
	A bateria está vazia.	Substitua a bateria e assegure-se de que esta é colocada correctamente.
A minha unidade do bebé não liga.	A unidade não está ligada a uma fonte de alimentação.	Ligue a unidade a uma fonte de alimentação.
Não consigo estabelecer uma ligação. A unidade dos pais emite um sinal sonoro e a mensagem "NOT LINKED! CAMx OUT OF RANGE" é apresentada de forma intermitente.	As unidades estão fora do alcance.	Aproxime as unidades (consulte "Alcance de funcionamento")
	As unidades dos pais e do bebé estão demasiado afastadas.	Afaste a unidade dos pais, pelo menos, 1,5 metros da unidade do bebé.
Obtenho interferência. Apenas consigo ouvir intermitentemente.	A unidade do bebé está desligada.	Ligue a unidade do bebé.
	As unidades estão fora do alcance.	Aproxime as unidades.
Não oiço nada através da unidade dos pais.	A unidade dos pais está a captar sinais de outros aparelhos ou intercomunicadores para bebé.	Afaste a unidade dos pais de outros aparelhos sem fios de 2,4 GHz, como telefones.
	O volume da unidade dos pais está demasiado baixo ou o som está cortado.	Aumente o volume da unidade dos pais.
	As unidades estão fora do alcance.	Aproxime as unidades.
	Ligou a activação automática por voz.	Quando esta está activada, o vídeo é apresentado quando a unidade do bebé capta sons. Se não for detectado nenhum som, o visor mantém-se desligado para poupar energia.
	A activação por voz está definida para uma sensibilidade demasiado baixa.	Aumente a sensibilidade da activação por voz.

O meu alcance é inferior a 150 metros.	Obstruções ambientais podem estar a afectar o seu alcance.	Aproxime as unidades.
O indicador da bateria na unidade dos pais fica intermitente a vermelho.	A bateria recarregável da unidade dos pais tem pouca carga.	Recarregue a bateria.
A bateria da unidade dos pais consome a carga rapidamente.	O volume está demasiado alto e a unidade consome mais potência.	Diminua o volume.
	O visor está ligado continuamente e a unidade consome mais energia.	Active o modo da activação automática por voz para aumentar o tempo de funcionamento.
A minha unidade do bebé está protegida contra terceiros?		A tecnologia digital de 2,4 GHz deste intercomunicador para bebé garante uma protecção eficaz contra terceiros.
Ouçó outros sons na minha unidade dos pais.	A unidade do bebé está demasiado afastada do bebé	Aproxime a unidade do bebé do seu bebé, respeitando uma distância mínima de 1 metro.
	A activação por voz está definida para uma sensibilidade demasiado elevada.	Diminua a sensibilidade da activação por voz
	A unidade do bebé está próxima de outra fonte de som.	Afaste a unidade do bebé da fonte de som.
O carregamento da unidade dos pais demora muito tempo.	A unidade é utilizada pela primeira vez ou após um longo período de não utilização.	Carregue o aparelho durante, no mínimo, 8 horas.
	A unidade dos pais está ligada durante o carregamento.	Desligue a unidade dos pais durante o carregamento.
Por vezes, o monitor de vídeo emite um ruído muito estridente.	As unidades podem estar demasiado próximas uma da outra.	Afaste a unidade dos pais, pelo menos, 1,5 metros da unidade do bebé.
	O volume da unidade dos pais pode estar definido para um nível demasiado alto.	Diminua o volume da unidade dos pais.
A unidade dos pais emite um som tipo zumbido.	As unidades estão fora do alcance.	Aproxime as unidades.
	A unidade dos pais está a captar sinais de outros aparelhos ou intercomunicadores para bebé.	Afaste a unidade dos pais de outros aparelhos sem fios de 2,4 GHz, como telefones.
	A bateria recarregável da unidade dos pais poderá ter pouca carga.	Recarregue a bateria.
O visor apresenta cintilações.	As unidades estão quase fora do alcance.	Aproxime as unidades.

	A unidade dos pais está a captar sinais de outros aparelhos ou intercomunicadores para bebé.	Afaste a unidade dos pais de outros aparelhos sem fios de 2,4 GHz, como telefones.
	A bateria recarregável da unidade dos pais poderá ter pouca carga.	Recarregue a bateria.
Não é apresentada nenhuma imagem no visor quando a luz de alimentação está ligada.	A unidade dos pais pode estar no modo de activação automática por voz.	Prima novamente o botão da activação automática por voz para ligar o visor.
A imagem no visor é não clara.	O brilho do ecrã pode ser definido para um nível demasiado baixo ou alto.	Ajustar a iluminação do ecrã.
A imagem no visor é não clara em visão nocturna.	A distância entre o bebé e a unidade do bebé pode ser demasiado grande.	Assegure-se de que a unidade do bebé está colocada a 1 a 1,5 metros de distância do bebé.
A unidade dos pais não carrega, quando a ligo à corrente.	A bateria recarregável pode ter alcançado o fim da sua vida útil.	Substitua a bateria recarregável.
O LED de visão nocturna continua ligado quando as condições ambiente estão suficientemente claras.	O sensor de luz da unidade do bebé (localizado na parte superior do corpo do aparelho, próximo da antena) não recebe a luz ambiente.	Mude a posição da unidade do bebé ou deixe-a como está. Isto não afectará a imagem do visor.



#### Dica

- As informações do produto estão sujeitas a alteração sem aviso prévio.

