

Always here to help you

Register your product and get support at
www.philips.com/welcome

SCD603



PHILIPS
AVENT

I

a		e	
b		f	
c		g	
d		h	
		i	

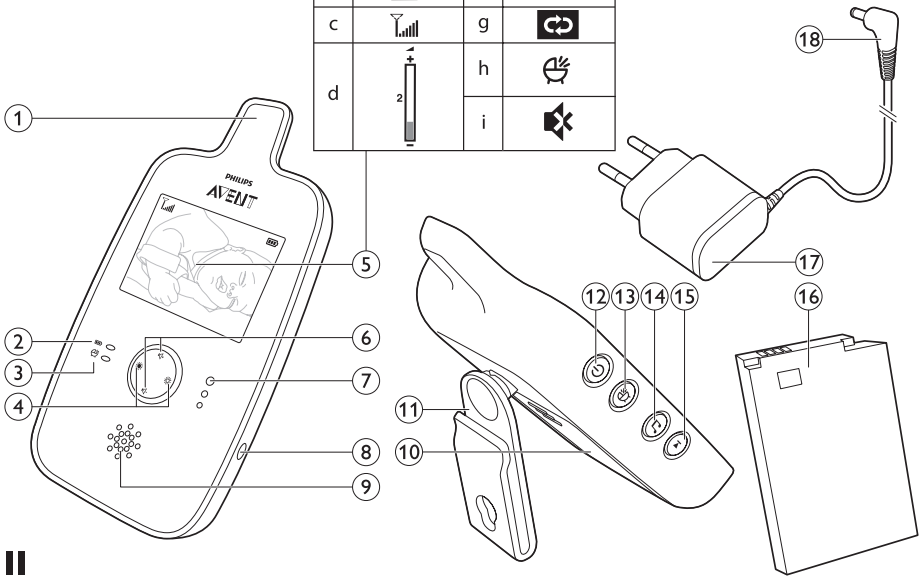

II

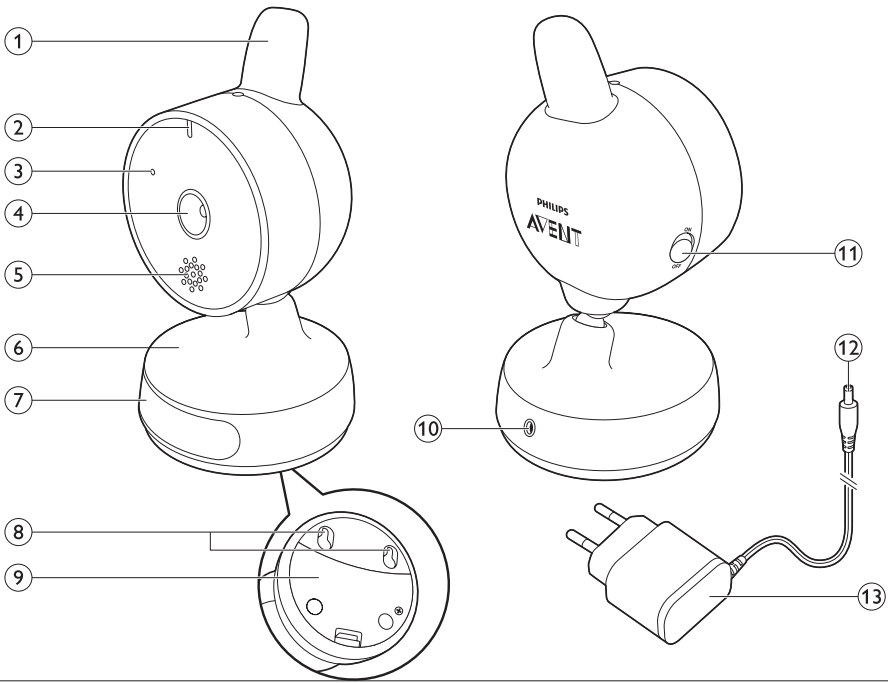

Contenido

1	Introducción	3
2	Descripción general	3
3	Preparación para su uso	4
4	Uso del aparato	6
5	Características	9
6	Limpieza y mantenimiento	12
7	Almacenamiento	13
8	Solicitud de accesorios	13
9	Garantía y servicio	13
10	Preguntas más frecuentes	13

1 Introducción

Enhorabuena por la compra de este producto y bienvenido a Philips AVENT. Para sacar el mayor partido de la asistencia que Philips AVENT le ofrece, registre su producto en www.philips.com/welcome.

El vigilabebés con vídeo de Philips AVENT le proporciona asistencia las 24 horas del día y le permite ver a su bebé día y noche desde cualquier lugar de la casa. La última tecnología digital garantiza un sonido muy nítido y una imagen clara del bebé, lo que le proporcionará un sentimiento de seguridad adicional sin tener que entrar en la habitación del bebé y molestarle mientras duerme.

2 Descripción general

• I Unidad de padres

- 1 Antena
- 2 Piloto de encendido/alimentación
- 3 Piloto de activación por voz
- 4 Botones de ajuste de brillo
- 5 Pantalla de vídeo: explicación de los iconos
 - a. La unidad de padres y la unidad del bebé no están conectadas
 - b. Estado de la batería
 - c. Símbolo de intensidad de la señal
 - d. Barra de nivel de volumen
 - e. Barra de nivel de brillo
 - f. Números de nanas
 - g. Símbolo de "repetir nana"
 - h. Símbolo de activación por voz
 - i. Símbolo de volumen silenciado
- 6 Botones de aumento y reducción de volumen
- 7 Pilotos de nivel de sonido
- 8 Toma para la clavija del aparato
- 9 Altavoz
- 10 Tapa del compartimento de las pilas
- 11 Pinza para el cinturón/sopORTE
- 12 Botón de encendido/apagado
- 13 Botón de activación por voz
- 14 Botón de reproducción/parada de nana
- 15 Botón de siguiente nana
- 16 Batería recargable
- 17 Adaptador de corriente
- 18 Clavija del aparato

• II Unidad del bebé

- 1 Antena
- 2 Piloto de encendido
- 3 Micrófono
- 4 Lente
- 5 Altavoz
- 6 Base
- 7 Luz nocturna y botón de luz nocturna
- 8 Orificios de montaje en pared
- 9 Tapa del compartimento de las pilas
- 10 Toma para la clavija del aparato
- 11 Interruptor de encendido/apagado
- 12 Clavija del aparato
- 13 Adaptador de corriente

3 Preparación para su uso

IMPORTANTE: Lea las instrucciones de seguridad importantes con atención antes de utilizar el vigilabebés y consérvelas por si necesita consultarlas en el futuro.

Por la presente, Philips Electronics UK Limited declara que este vigilabebés cumple los requisitos fundamentales y otras disposiciones pertinentes de la Directiva 1999/5/EC. Hay una copia de la declaración de conformidad de la CE disponible en CD-ROM o en el sitio Web:

www.philips.com/support.

3.1 Unidad del bebé

Utilice la unidad del bebé conectándola a la red eléctrica. Para garantizar una alimentación de reserva automática en caso de fallo de la red eléctrica, le aconsejamos que introduzca pilas no recargables.

3.1.1 Funcionamiento conectado a la red

- 1 Enchufe la clavija del aparato en la unidad del bebé y conecte el adaptador a la toma de corriente.

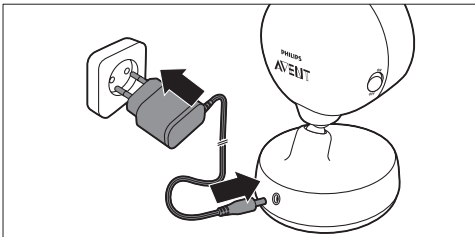

3.1.2 Colocación de las pilas no recargables

En caso de fallo de la red eléctrica, la unidad del bebé puede funcionar con cuatro pilas alcalinas AAA de 1,5 V R6 (no incluidas).

No utilice pilas recargables. La unidad del bebé no dispone de función de carga y las pilas recargables se agotan lentamente si no se utilizan.

⚠ Advertencia:

Desenchufe la unidad del bebé y, cuando vaya a poner las pilas no recargables, asegúrese de que sus manos y la unidad estén secas.

ⓘ Nota:

La unidad del bebé ofrece un tiempo de funcionamiento de 3 horas cuando se utiliza con pilas alcalinas no recargables con la luz nocturna encendida.

- 1 Quite la tapa del compartimento de las pilas.

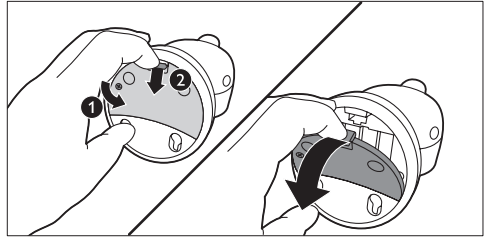

- 2 Inserte cuatro pilas alcalinas no recargables.

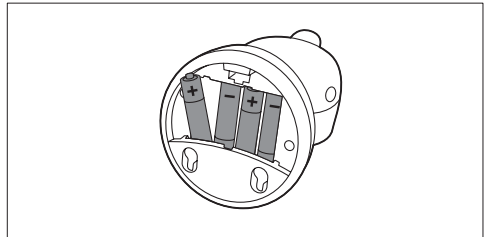

ⓘ Nota:

Asegúrese de que los polos + y - estén en la posición correcta.

- 3 Vuelva a colocar la tapa.

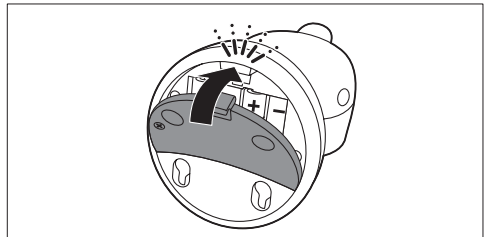

3.2 Unidad de padres

3.2.1 Funciona con una batería recargable

Advertencia:

Desenchufe la unidad de padres y, cuando vaya a colocar la batería recargable, asegúrese de que sus manos y la unidad estén secas.

- La unidad de padres viene con una batería recargable de polímero de iones de litio de 1100 mAh.
- Cargue la unidad de padres antes de utilizarla por primera vez o cuando ésta indique que queda poca batería.
- La batería se está agotando cuando el símbolo de batería vacía parpadea en la pantalla de vídeo y el indicador de batería/encendido de la unidad de padres parpadea en rojo.

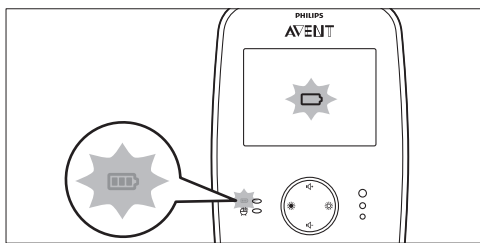

Nota:

Si la batería está completamente descargada, la unidad de padres se apaga automáticamente y pierde el contacto con la unidad del bebé.

- 1 Deslice la tapa del compartimento de la batería hacia abajo para quitarla.

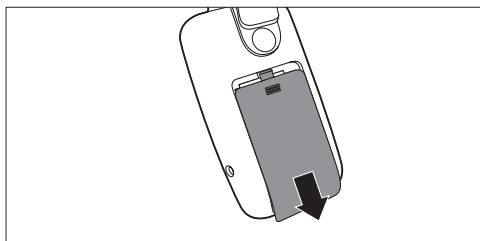

- 2 Inserte la batería recargable.

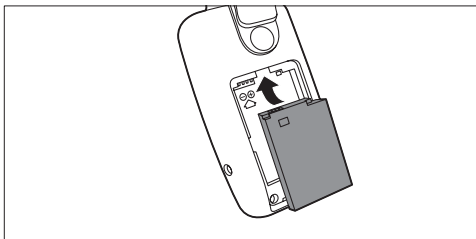

Nota:

Asegúrese de que los polos + y - estén en la posición correcta.

- 3 Vuelva a colocar la tapa.

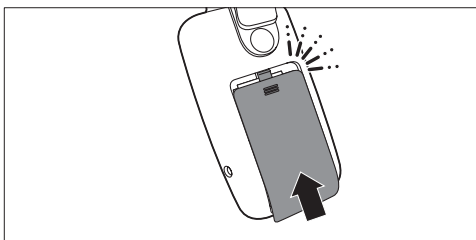

- 4 Enchufe la clavija del aparato a la unidad de padres y conecte el adaptador a la red.

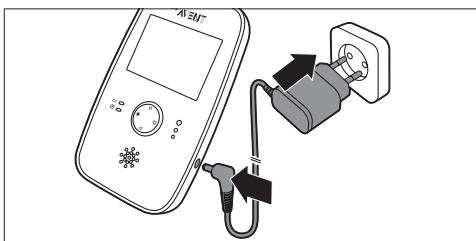

- El piloto de batería/encendido de la unidad de padres se ilumina en verde. La imagen animada de carga de la batería aparece en la parte superior de la pantalla de vídeo.

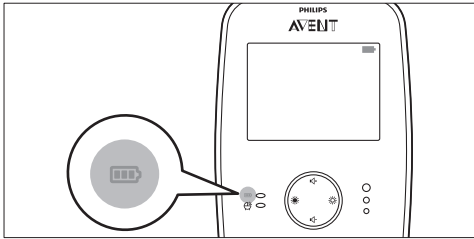

Nota:

Le aconsejamos que utilice la unidad de padres conectada a la red durante toda la noche. Si la unidad de padres se queda sin batería, la alerta de batería baja pita y puede despertarle.

- Cuando la batería está totalmente cargada, el símbolo de la batería de la parte superior de la pantalla de vídeo aparece completo.
- Cuando cargue la unidad de padres por primera vez o después de no haberla utilizado durante mucho tiempo, apáguela y póngala a cargar durante al menos 4 horas seguidas.
- Normalmente, el aparato tarda en cargarse 2,5 horas y media, pero podría prolongarse si la unidad de padres está encendida durante la carga. Para que el tiempo de carga sea lo más breve posible, apague la unidad de padres durante la carga.
- Cuando la batería está completamente cargada, se puede utilizar la unidad de padres de forma inalámbrica durante aproximadamente 7 horas si está en el modo de activación de por voz. Si el vídeo está activado de forma continua, la unidad de padres puede utilizarse de forma inalámbrica en el ajuste predeterminado durante aproximadamente 5,5 horas.

Nota:

Al cargar la unidad de padres por primera vez, el tiempo de funcionamiento es inferior a 7 horas. La batería recargable solo alcanza su capacidad total después de cuatro ciclos de descarga y carga.

Nota:

La batería se descarga de forma gradual, incluso cuando la unidad de padres está apagada.

4 Uso del aparato

- 1 Coloque la unidad de padres y la unidad del bebé en la misma habitación para probar la conexión.

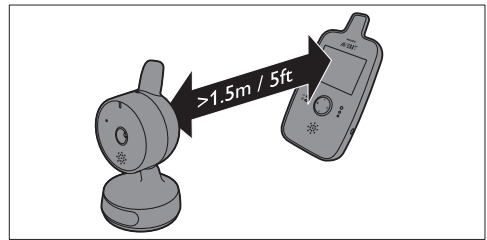

Coloque la unidad del bebé a una distancia de al menos 1,5 metros de la unidad de padres.

- 2 Ajuste el interruptor de encendido/apagado de la unidad del bebé en la posición de encendido ON.

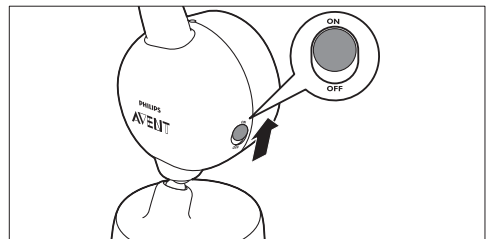

- El piloto verde de encendido se ilumina.

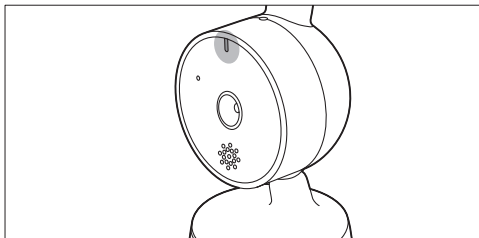

ⓘ Nota:

El piloto de encendido siempre se ilumina en verde, aunque no haya conexión con la unidad de padres.

- Mantenga pulsado el botón de encendido/apagado de la unidad de padres.

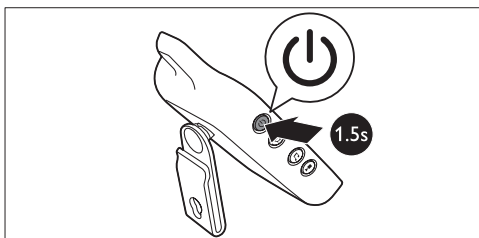

- La pantalla de vídeo se enciende y aparece la imagen de conexión en la pantalla.

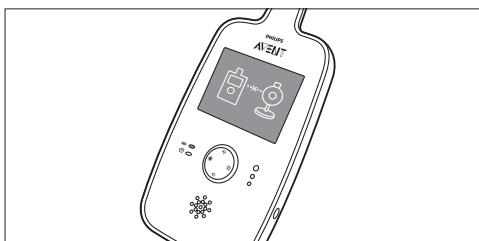

- Cuando se establezca la conexión, se mostrará al bebé en la pantalla de vídeo y aparecerá el símbolo de intensidad de la señal.

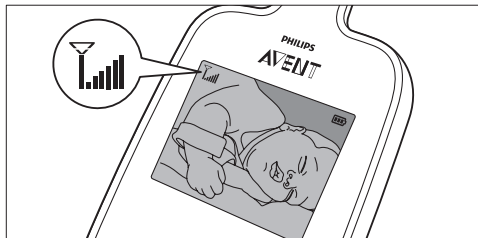

⚙ Consejo:

Descubra cuál es la mejor posición para la unidad de padres comprobando el símbolo de intensidad de la señal. El número de rayas indica la calidad de la conexión.

- Si no se establece la conexión, la unidad de padres emite un pitido y aparece la imagen de fuera de alcance en la pantalla.

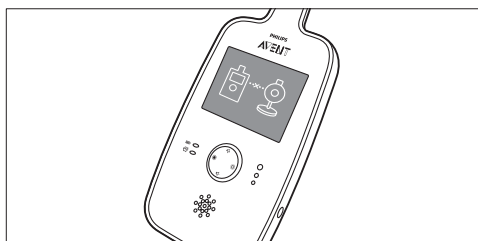

4.1 Colocación del vigilabebés

⚠ Advertencia:

Mantenga siempre la unidad del bebé fuera del alcance del bebé. Nunca coloque ni monte la unidad del bebé en el interior de la cuna o del parque.

ⓘ Nota:

Si utiliza un teléfono inalámbrico, un reproductor de vídeo inalámbrico, una red Wi-Fi, un horno microondas o un dispositivo Bluetooth a 2,4 Ghz y experimenta interferencias en la unidad de padres o la unidad del bebé, aleje la unidad de padres hasta que no se produzcan interferencias.

- 1** Para una detección óptima del sonido, coloque la unidad del bebé como mínimo a 1 metro del bebé, pero no más lejos de 1,5 metros.

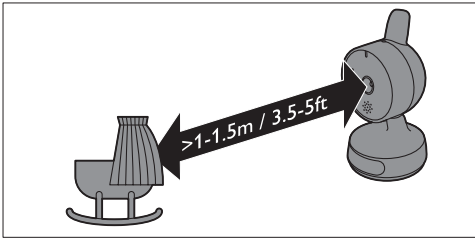

- 2** Puede colocar la unidad del bebé de dos formas:
- 1 Coloque la unidad del bebé sobre una superficie estable, plana y horizontal.
 - 2 Monte la unidad del bebé en la pared como se muestra en la figura con los tornillos suministrados.

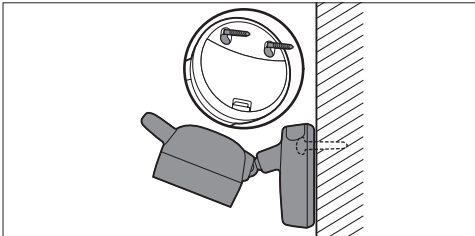

*** Consejo:**

Utilice la pantalla proporcionada para marcar la ubicación exacta de los orificios de los tornillos en la pared.

*** Consejo:**

Coloque la unidad del bebé en un nivel superior para tener una buena visibilidad de la cuna o del parque del bebé.

- 3** Ajuste la posición de la unidad del bebé de manera que garantice la mejor visibilidad del bebé.

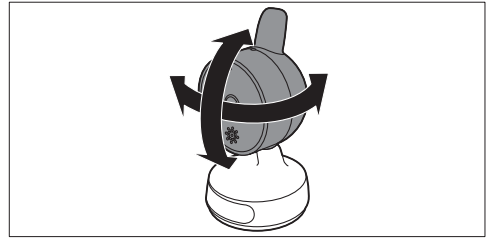

⚠ Advertencia:

No coloque la unidad del bebé con el micrófono orientado demasiado hacia abajo, ya que puede evitar que recoja el sonido correctamente.

- 4** Coloque la unidad de padres dentro del alcance de funcionamiento de la unidad del bebé. Compruebe que se encuentra a más de 1,5 metros de distancia de la unidad del bebé para evitar la retroalimentación acústica.

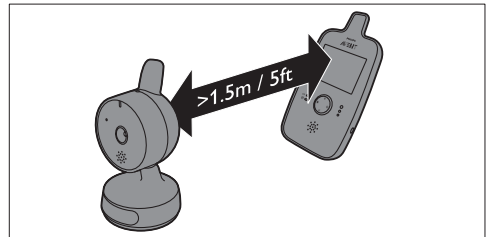

Si desea obtener más información sobre el alcance de funcionamiento, consulte la sección "Alcance de funcionamiento".

4.1.1 Alcance de funcionamiento

El alcance de funcionamiento del vigilabebés es de 150 metros al aire libre y sin obstáculos. En interiores, el alcance de funcionamiento es de hasta 30 metros. En función del entorno y de otros factores de interferencia, este alcance puede ser menor.

En el caso de materiales húmedos, la pérdida de alcance puede ser de hasta el 100%.

Materiales secos	Grosor del material	Pérdida de alcance
Madera, yeso, cartón, cristal (sin metal, cables o plomo)	< 30 cm	0 - 10%
Ladrillo, madera contrachapada	< 30 cm	5 - 35%
Hormigón armado	< 30 cm	30 - 100%
Rejillas o barras metálicas	< 1 cm	90 - 100%
Láminas de metal o aluminio	< 1 cm	100%



Nota:

Si el ajuste de volumen es muy alto, la unidad de padres consume más energía.

5.2 Ajuste del brillo de la pantalla

Puede ajustar el brillo de la pantalla de la unidad de padres al nivel que prefiera.

- 1 Pulse los botones de ajuste de brillo de la unidad de padres para ajustar el brillo de la pantalla de vídeo.

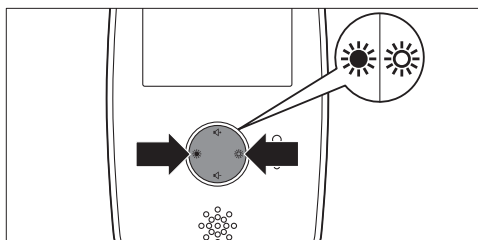

- La barra de brillo de la pantalla aparece para mostrar el brillo de la pantalla seleccionado.

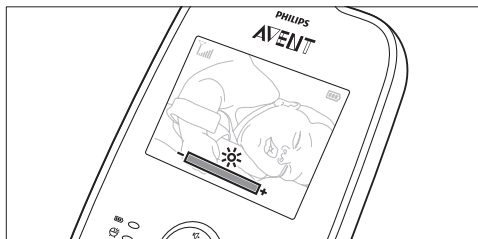

Nota:

Si el ajuste de brillo es muy alto, la unidad de padres consume más energía.

5.3 Pilotos de nivel de sonido

La unidad de padres controla permanentemente el nivel de sonido de la habitación del bebé y los pilotos de nivel de sonido le indican si hay alguna actividad. Si el bebé llora, verá que los pilotos azules de nivel de sonido se iluminan en la unidad de padres.

5 Características

5.1 Ajuste del volumen del altavoz

Puede ajustar el volumen del altavoz de la unidad de padres al nivel que prefiera.

- 1 Pulse el botón de aumento o disminución del volumen para ajustar el volumen.

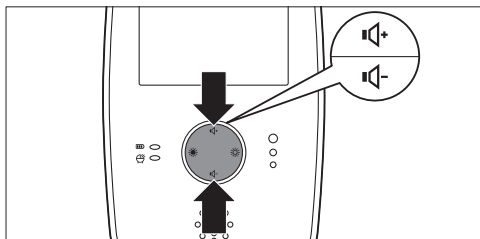

- La barra de volumen aparece en la pantalla para mostrar el volumen seleccionado.

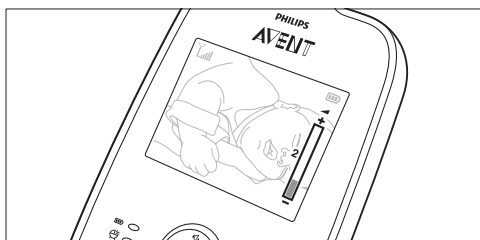

- Los pilotos de nivel de sonido están apagados siempre que no se detecte sonido.
- Cuando la unidad del bebé capta un sonido, uno o más pilotos de nivel de sonido de la unidad de padres se iluminan. El número de pilotos que se iluminan depende del volumen del sonido que capta la unidad del bebé. Los pilotos de nivel de sonido también se iluminan cuando la unidad de padres está en un nivel de sonido bajo o cuando el modo de activación por voz está activado (consulte la siguiente sección "Activación por voz").

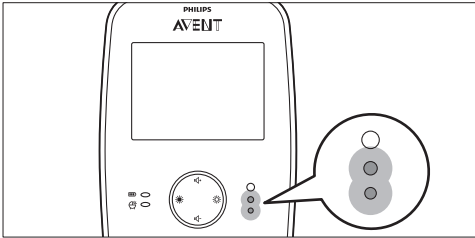

5.4 Activación por voz

La unidad de padres controla continuamente el nivel del sonido de la habitación del bebé. Cuando el modo de activación por voz está activado, la pantalla de vídeo sólo se enciende cuando la unidad del bebé capta un sonido. Si no se detecta ningún ruido, la pantalla de vídeo permanece apagada para ahorrar energía.

- 1 Para activar el modo de activación por voz, pulse el botón de activación por voz en la unidad de padres.

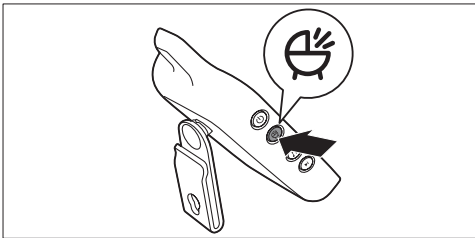

- *El piloto de activación por voz de la unidad de padres se enciende y la imagen de activación por voz aparece en la pantalla de vídeo.*

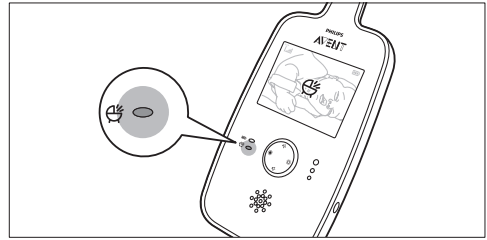

- *Cuando la unidad del bebé detecta un sonido, la pantalla de vídeo de la unidad de padres se enciende automáticamente para mostrar al bebé. Si no se detecta ningún nuevo ruido durante 20 segundos, la pantalla de vídeo se apaga otra vez.*

- 2 Para desactivar el modo de activación por voz, pulse de nuevo el botón de activación por voz en la unidad de padres. El piloto de activación por voz se apaga y la imagen de activación por voz desactivada aparece en la pantalla.

5.5 Luz de compañía

- 1 Pulse el botón de luz nocturna de la base de la unidad del bebé para encender la luz nocturna.

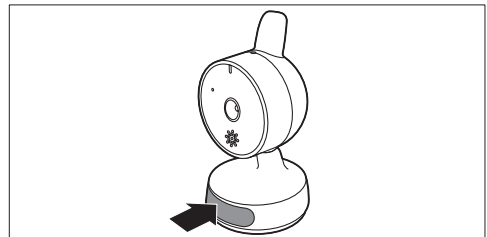

- *La luz nocturna de la base de la unidad del bebé se enciende.*

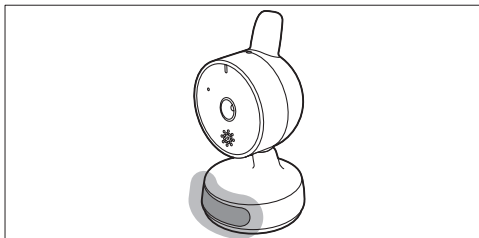

- 2 Vuelva a pulsar el botón de luz nocturna para apagarla.

5.6 Función de nanas

- 1 Pulse el botón de reproducción/parada de nanas en la unidad de padres para reproducir una nana.

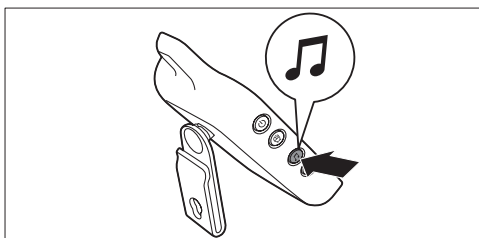

- *La nana se empieza a reproducir en la unidad de padres y se repite de forma continua durante aproximadamente 15 minutos. En la pantalla de vídeo, verá el número de nana que se reproduce y repite. Este número se muestra en un cuadro azul.*

- 2 Para seleccionar otra nana, pulse el botón de nana. Siga pulsando el botón de "siguiente nana" hasta que oiga la nana que prefiera.

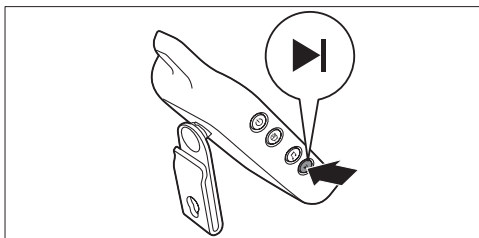

Nota:

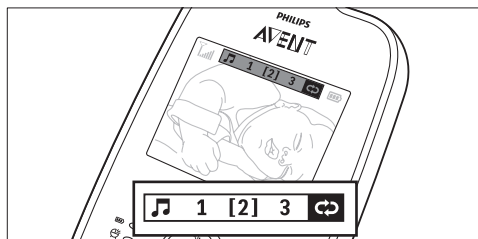

También puede seleccionar el símbolo de repetición para reproducir todas las nanas repetidamente en sucesión.

- 3 Pulse el botón de reproducción/parada de nanas en la unidad de padres para reproducir la nana seleccionada.
 - *Se inicia la reproducción de la nana en la unidad del bebé y se repite continuamente.*

Nota:

Si ha seleccionado el modo de repetición, las tres nanas se reproducen repetidamente en sucesión.

- 4 Para detener la nana, pulse de nuevo el botón de inicio/parada de nanas.

5.7 Alerta de fuera de alcance

Si la unidad de padres está fuera del alcance de la unidad del bebé, la unidad de padres emite un pitido cada 20 segundos y la imagen de fuera de alcance aparece en la pantalla de vídeo.

Nota:

La alerta de fuera de alcance también se activa al apagar la unidad del bebé.

5.8 Visión nocturna

La cámara dispone de luces infrarrojas que le permiten ver a su bebé claramente, incluso en una habitación oscura. Cuando la cámara detecta niveles bajos de luz, las luces infrarrojas se encienden automáticamente. Coloque la unidad del bebé a una distancia de 1 a 1,5 metros del bebé para garantizar una visibilidad clara.

Nota:

La pantalla se muestra en blanco y negro cuando las luces infrarrojas están encendidas. No obstante, a veces es posible que se vea una imagen verdosa. Esto es normal y se debe a las fuentes de iluminación externas.

5.9 Pinza para el cinturón/ soporte

- Si la batería recargable de la unidad de padres tiene carga suficiente, podrá llevar la unidad consigo dentro y fuera de la casa fijándosela al cinturón con la pinza. Así podrá vigilar al bebé mientras se desplaza de un lado a otro.

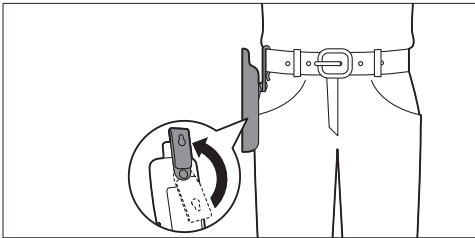

- Para utilizar la pinza para cinturón como soporte, dele la vuelta hasta que la unidad de padres puede colocarse sobre ella.

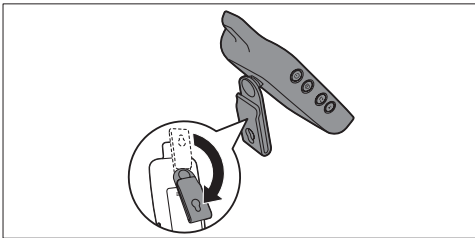

5.10 Función de silenciamiento automático

Cuando la unidad del bebé detecta un nivel de sonido bajo, por ejemplo, el sonido que hace el bebé al dormir, la unidad de padres desactiva automáticamente la salida de sonido para que no lo oiga. Si el bebé empieza a llorar, la unidad de padres activa automáticamente el volumen de nuevo para que pueda oír el sonido del llanto.

5.11 Función de restablecimiento

Esta función le permite restablecer los ajustes de la unidad de padres. Puede utilizar esta función si se produce algún problema que no puede resolver siguiendo las sugerencias del capítulo "Preguntas más frecuentes".

- 1 Mantenga pulsado el botón de encendido/apagado de la unidad de padres para apagarla.
- 2 Mantenga pulsado el botón de disminución del volumen y mantenga pulsado el mismo tiempo el botón de encendido/apagado hasta que se escuche un pitido y la unidad de padres se encienda de nuevo.
 - *Ahora se han restablecido los ajustes predeterminados de fábrica en la unidad padres.*

5.11.1 Ajustes predeterminados

- Volumen de altavoz: 3
- Activación por voz: desactivada
- Brillo de la pantalla: 4

6 Limpieza y mantenimiento

Advertencia:

No sumerja la unidad de padres ni la del bebé en agua ni las lave bajo el grifo.

Advertencia:

No utilice aerosoles ni líquidos de limpieza.

- 1 Apague la unidad del bebé y la unidad de padres y desenchufe los adaptadores de la toma de pared.
- 2 Limpie la unidad de padres y la unidad del bebé con un paño seco.

Nota:

Las huellas o la suciedad de la lente de la unidad del bebé pueden afectar al rendimiento de la cámara. Evite tocar la lente con los dedos.

⚠ Advertencia:

Asegúrese de que la unidad del bebé y la unidad de padres estén secas antes de volver a conectarlas a la red.

- 3** Limpie los adaptadores con un paño seco.

7 Almacenamiento

Si no va a utilizar el vigilabebés durante un periodo de tiempo prolongado, quite las pilas no recargables de la unidad del bebé y la batería recargable de la unidad de padres. Guarde la unidad de padres, la unidad del bebé y los adaptadores en un lugar fresco y seco.

8 Solicitud de accesorios

Si desea adquirir accesorios para este aparato, visite nuestra tienda en línea en **www.shop.philips.com/service**. Si la tienda en línea no está disponible en su país, diríjase a su distribuidor Philips o a un centro de servicio Philips. Si tiene cualquier dificultad para obtener accesorios para su aparato, póngase en contacto con el Servicio de Atención al Cliente de Philips en su país. Encontrará los datos de contacto en el folleto de la Garantía Mundial.

9 Garantía y servicio

Si necesita información o si tiene algún problema, visite la página Web de Philips AVENT en **www.philips.com/AVENT**, o póngase en contacto con el Servicio de Atención al Cliente de Philips en su país. Hallará el número de teléfono en el folleto de la garantía mundial. Si no hay Servicio de Atención al Cliente en su país, diríjase a su distribuidor local de Philips.

10 Preguntas más frecuentes

En este capítulo se exponen las preguntas más frecuentes sobre el aparato. Si no encuentra la respuesta a su pregunta, visite www.philips.com/support para consultar las preguntas más frecuentes o póngase en contacto con el Servicio de Atención al Cliente de su país.

Encendido/Conexión de las unidades

¿Por qué no se enciende el piloto de encendido de la unidad del bebé y de la unidad de padres cuando enciendo las unidades?

- Quizás la batería recargable de la unidad de padres está descargada y tampoco está conectada a la red. Inserte la clavija del aparato en la unidad de padres y coloque el adaptador en una toma de pared. A continuación, mantenga pulsado el botón de encendido/apagado para encender la unidad de padres y para establecer la conexión con la unidad del bebé.
- Puede que la unidad del bebé no esté conectada a la red y las pilas no recargables de dicha unidad estén gastadas, o puede que no haya ninguna pila en la unidad. Conecte la unidad del bebé a la red o ponga pilas no recargables nuevas en la unidad del bebé. A continuación, ajuste el interruptor de encendido/apagado de la unidad del bebé en la posición ON para establecer la conexión con la unidad de padres.

¿Por qué la unidad de padres no se carga cuando la enchufo?

- Puede que la batería recargable haya alcanzado el fin de su vida útil. Sustitúyala.
- Puede que el adaptador no esté bien enchufado. Asegúrese de que el adaptador está enchufado correctamente a la toma de pared.

¿Por qué la unidad del bebé no se carga cuando la enchufo?

- La unidad del bebé no dispone de función de carga. Ponga pilas no recargables nuevas en la unidad del bebé si desea utilizarla sin cables.

¿Por qué no puedo establecer la conexión?

¿Por qué la conexión se pierde continuamente?

¿Por qué hay interrupciones de sonido?

- Puede que la unidad del bebé y la unidad de padres estén fuera de los límites del alcance de funcionamiento. También es posible que haya interferencias de otros dispositivos inalámbricos de 2,4 GHz. Pruebe con una ubicación diferente, disminuya la distancia entre las unidades o apague otros dispositivos inalámbricos de 2,4 GHz. Tenga en cuenta que deben transcurrir unos 5 segundos cada vez que se vuelve a establecer la conexión entre las unidades.
- Si tiene dos vigilabebés, manténgalos a 1,5 metros el uno del otro para evitar interferencias.
- Puede que la unidad del bebé no esté conectada a la red y las pilas no recargables de dicha unidad estén gastadas, o puede que no haya ninguna pila en la unidad. Conecte la unidad del bebé a la red o ponga pilas no recargables nuevas en la unidad del bebé. A continuación, ajuste el interruptor de encendido/apagado de la unidad del bebé en la posición ON para establecer la conexión con la unidad de padres.

¿Qué sucede si hay un corte en el suministro eléctrico?

- La unidad de padres funciona con una batería recargable, por lo que seguirá funcionando si las pilas están lo suficientemente cargadas. Si ha puesto pilas no recargables en la unidad del bebé, la cámara seguirá funcionando y podrá ver al bebé.

¿Por qué se agotan tan rápidamente las pilas no recargables de la unidad del bebé?

- La unidad del bebé consume mucha energía al reproducir nana o cuando la luz nocturna está encendida. Le recomendamos que utilice la unidad del bebé siempre conectada a la red y utilice las pilas solo como reserva. No ponga pilas recargables en la unidad del bebé, ya que se agotan lentamente si no se utilizan.

¿Por qué la unidad de padres tarda más de 2,5 horas en cargarse?

- Es posible que la unidad de padres esté encendida durante el proceso de carga. Apáguela durante el proceso de carga.

¿Por qué debo mantener la unidad del bebé y su cable al menos a 1 metro del bebé?

- Para evitar la estrangulación con el cable y optimizar la detección del sonido, coloque siempre la unidad del bebé y su cable al menos a 1 metro del bebé.

Indicaciones de la unidad de padres

¿Por qué no aparece el símbolo de estado de la batería en la pantalla de vídeo de la unidad de padres cuando empiezo a cargarla?

- Es posible que el símbolo de batería tarde varios minutos en aparecer en la pantalla de vídeo de la unidad de padres cuando la cargue por primera vez o tras un largo periodo sin usarla.

¿Por qué el piloto de batería/encendido y el símbolo de la batería de la pantalla de vídeo parpadean en rojo?

- Si el piloto de batería/encendido y el símbolo de la batería de la pantalla de vídeo parpadean en rojo, la batería recargable de la unidad de padres se está agotando. Conecte la unidad de padres a la red eléctrica para recargar la batería (consulte el capítulo "Preparación para su uso").

¿Por qué la unidad de padres emite un pitido?

- Si la unidad de padres emite un pitido mientras se muestra la imagen de fuera de alcance en la pantalla de vídeo, se ha perdido la conexión con la unidad del bebé. Acerque la unidad de padres a la unidad del bebé.
- Si la unidad de padres emite un pitido mientras el piloto de batería/encendido y el símbolo de la batería de la pantalla de vídeo parpadean en rojo, la batería recargable de la unidad de padres se está agotando. Conecte la unidad de padres a la red eléctrica para recargar la batería (consulte el capítulo "Preparación para su uso").
- Es posible que la unidad del bebé esté apagada. Enciéndala.

Ruido/sonido

¿Por qué la unidad con vídeo produce un ruido muy agudo?

- Puede que las unidades estén demasiado cerca una de la otra. Asegúrese de que la unidad de padres y la unidad del bebé están al menos a 1,5 metros la una de la otra y ajuste el volumen a un nivel inferior.
- Es posible que el ajuste de volumen de la unidad de padres sea demasiado alto. Baje el volumen de la unidad de padres.

¿Puedo aumentar el volumen de la nana en la unidad de padres?

- No, no es posible.

¿Por qué no se oye ningún sonido? ¿Por qué no se oye llorar al bebé?

- Puede que el volumen de la unidad de padres se haya ajustado en un volumen muy bajo o esté apagado. Pulse el botón de aumento del volumen para aumentar el volumen.
- Puede que no haya quitado la lámina protectora del micrófono. Asegúrese de que ha quitado la lámina protectora.

- Puede que haya seleccionado la activación por voz. Si la activación por voz está seleccionada, la pantalla de vídeo sólo se encenderá si la unidad del bebé detecta un sonido. Si no detecta ningún sonido, la pantalla de vídeo permanecerá apagada para ahorrar energía.
- Puede que el vigilabebés esté en modo de silenciamiento automático. Cuando la unidad del bebé detecta un nivel de sonido bajo, por ejemplo, el sonido que hace el bebé al dormir, la unidad de padres desactiva automáticamente la salida de sonido para que no lo oiga. Si el bebé empieza a llorar, la unidad de padres activa automáticamente el volumen de nuevo para que pueda oír el sonido del llanto.
- Puede que la unidad del bebé esté demasiado lejos del bebé. Asegúrese de que la unidad del bebé no está a más de 1,5 metros del bebé, pero no a menos de 1 metro para evitar el peligro de estrangulación.

¿Por qué la unidad de padres reacciona tan rápidamente a otros sonidos?

- La unidad del bebé recoge también otros sonidos aparte de los del bebé. Aproxime la unidad del bebé al bebé (pero manteniendo una distancia mínima de 1 metro).

¿Por qué la unidad de padres emite un zumbido?

- Puede haber interferencias cuando la unidad de padres está fuera del alcance de la unidad del bebé. También puede suceder si hay muchas paredes o techos entre las unidades o cuando otros dispositivos inalámbricos de 2,4 GHz están conectados (por ejemplo, microondas, router Wi-Fi). Cambie de lugar la unidad de padres, colóquela más cerca de la unidad del bebé o apague los demás dispositivos inalámbricos.
- Puede que la batería recargable de la unidad de padres tenga que recargarse.

Tiempo/alcance de funcionamiento

El alcance de funcionamiento especificado en el vigilabebés es de hasta 150 metros en exteriores y hasta 30 metros en interiores. ¿Por qué mi vigilabebés funciona a una distancia mucho menor?

- El alcance de funcionamiento especificado de 150 metros es solo válido en exteriores al aire libre y sin obstáculos. En función del entorno y de otros factores de interferencia, este alcance puede ser menor. En interiores, el alcance de funcionamiento está limitado por el número y tipo de paredes y techos que se encuentren entre la unidad de padres y la unidad del bebé.

Se supone que el tiempo de funcionamiento de la unidad de padres es de 5,5 horas. ¿Por qué el de mi unidad de padres es menor?

- Al cargar por primera vez la unidad de padres, el tiempo de funcionamiento será inferior porque la batería todavía no ha alcanzado su capacidad total. La batería recargable no alcanza su capacidad total hasta después de cuatro ciclos de descarga y carga. Después de este proceso, el tiempo de funcionamiento es de 5,5 horas si la activación por voz está desactivada y de 7 horas si el modo de activación por voz está activado.
- La unidad de padres consume mucha energía cuando la pantalla de vídeo está encendida de forma continua. Seleccione el modo de activación por voz para aumentar el tiempo de funcionamiento (consulte la sección "Activación por voz" del capítulo "Características").
- Es posible que el ajuste de volumen de la unidad de padres sea demasiado alto y esto hace que la unidad de padres consuma mucha energía. Baje el volumen de la unidad de padres.

- Al igual que en el resto de dispositivos electrónicos recargables, la capacidad de la batería se reduce después de un periodo de uso prolongado. Si tiene alguna pregunta, puede ponerse en contacto en cualquier momento con el Servicio de Atención al Cliente. Para comprar una batería recargable nueva, visite nuestra Tienda Online Philips en www.shop.philips.com/service.

¿Por qué recibo interferencias en la unidad de padres?

- Puede haber interferencias cuando la unidad de padres está fuera del alcance de la unidad del bebé. También puede suceder si hay muchas paredes o techos entre las unidades o cuando otros dispositivos inalámbricos de 2,4 GHz están conectados (por ejemplo, microondas, router Wi-Fi). Cambie de lugar la unidad de padres, colóquela más cerca de la unidad del bebé o apague los demás dispositivos inalámbricos.

Pantalla de vídeo de salida

¿Por qué la pantalla de vídeo parpadea?

- Puede haber interferencias cuando la unidad de padres está fuera del alcance de la unidad del bebé. También puede suceder si hay muchas paredes o techos entre las unidades o cuando otros dispositivos inalámbricos de 2,4 GHz están conectados (por ejemplo, microondas, router Wi-Fi). Cambie de lugar la unidad de padres, colóquela más cerca de la unidad del bebé o apague los demás dispositivos inalámbricos.
- Puede que la batería recargable de la unidad de padres tenga que recargarse.

¿Por qué no hay ninguna imagen en la pantalla de vídeo cuando el piloto de batería/encendido está iluminado?

- Puede que la unidad de padres esté en el modo de activación por voz. Vuelva a pulsar el botón de activación por voz para encender la pantalla de vídeo.

¿Por qué la imagen que aparece en la pantalla de vídeo no es clara?

- Puede que el brillo de la pantalla esté demasiado bajo. Auméntelo (consulte la sección "Ajuste del brillo de la pantalla" del capítulo "Características").
- Puede que no haya quitado la lámina protectora de la pantalla de vídeo. Quite la lámina protectora.

¿Por qué la unidad de padres no funciona en el modo de activación por voz?

- Puede que la distancia entre el bebé y la unidad del bebé sea demasiado grande para detectar los sonidos del bebé. Asegúrese de que la unidad del bebé se coloca a una distancia de entre 1 y 1,5 metros del bebé.

¿Por qué la imagen de visión nocturna que aparece en la pantalla de vídeo no es clara?

- Puede que la distancia entre el bebé y la unidad del bebé sea demasiado grande. Asegúrese de que la unidad del bebé se coloca a una distancia de entre 1 y 1,5 metros del bebé.
- A veces es posible que se vea una imagen verdosa cuando las luces infrarrojas están encendidas. Esto es normal y se debe a factores externos.

www.philips.com/AVENT

Philips Consumer Lifestyle BV
Tussendiepen 4, 9206 AD Drachten, Netherlands

**Trademarks owned by the Philips Group.
©2014 Koninklijke Philips N.V. All rights reserved**

